



제품 사용설명서

양문형 냉장고

제품의 안전하고 편리한 사용을 위해 반드시 제품을 사용하기 전에 사용설명서를 읽어주세요.

제품 보증서도 함께 들어있으니 잘 보관하세요.

본 제품은 가정에서만 사용하는 실내용 기기입니다. 상업용, 실험용, 산업용으로 사용하지 마세요.

권장 안전 사용 기간: 7년

권장 안전 사용 기간을 초과하여 사용 시 사용 환경 또는 제품 노후로 인하여 안전 사고가 발생할 수 있습니다. 권장 안전 사용 기간 내에 안전 점검을 받을 것을 권장합니다.(안전 점검은 유료 서비스입니다.)



MFL67380007
Rev.09_110421



모바일 앱으로도 사용설명서를 볼 수 있습니다. 구글플레이스토어 또는 앱스토어에서 "LG전자 제품 사용설명서"를 검색하세요. 스마트 기기 QR코드를 인식하면 사용설명서를 빠르게 확인할 수 있습니다. (Android, iOS 통합 QR code)



자세한 사용 방법은 LG전자 홈페이지를 참조하세요. 스마트 기기 QR코드를 인식하면 빠르게 찾을 수 있습니다.

www.lge.co.kr

차 례

본 설명서는 공용으로 제작되어 구입한 제품과 다른 이미지나 내용이 포함되어 있을 수 있습니다.

본 설명서는 회사 사정에 따라 변경될 수 있습니다.

안전을 위한 주의 사항	03
설치하기	08
이동 및 운반 시 알아두기	08
설치 시 알아두기	08
접지 시 알아두기.....	09
사용하기	10
사용하기 전 알아두기	10
기타 기능 사용하기	11
각 부 명칭 및 기능.....	12
제어창 사용하기.....	14
정수기 기능 사용하기 (정수기 모델에만 해당).....	17
정수 필터	18
아이스 메이커 사용하기	18
홈바 사용하기	20
신선 맞춤실 사용하기.....	21
선반 사용하기	21
스마트 기능 사용하기	22
LG ThinQ 애플리케이션 사용하기	22
스마트 진단.....	23
관리하기	24
청소 시 알아두기.....	24
바구니 청소하기	24
서랍 청소하기	25
신선 맞춤실 청소하기.....	26
디스펜서 청소하기	27
정수 필터	27
고장 신고 전 확인 사항	31
제품 보증서 보기	36
제품 보증서.....	36
소비자 분쟁해결 기준 안내	36
유상 서비스(고객의 비용 부담)에 대한 책임	37
기타	38
제품 에너지 효율 등급 관련.....	38
폐 가전제품 처리절차.....	38
생활 속 전기안전 캠페인.....	38

안전을 위한 주의 사항

다음에 표기되어 있는 안전 관련한 주의 사항들은 제품을 안전하고 정확하게 사용하여 예기치 못한 위험이나 손해를 사전에 방지하기 위한 것입니다.

주의 사항은 ‘경고’와 ‘주의’의 두 가지로 구분되어 있으며, 의미는 다음과 같습니다.

! 이 그림 기호는 위험을 끼칠 우려가 있는 사항과 조작에 대하여 주의를 환기시키기 위한 기호입니다. 이 기호가 있는 부분은 위험 발생을 피하기 위하여 주의 깊게 읽고 지시에 따라야 합니다.

! **경고** - 지시 사항을 위반할 경우 심각한 상해나 사망에 이를 가능성이 있는 경우를 나타냅니다.

! **주의** - 지시 사항을 위반할 경우 경미한 상해나 제품 손상의 가능성이 있는 경우를 나타냅니다.

⚠ 이 그림 기호는 인화성 물질의 화재 가능성이 있는 경우를 나타냅니다.

! 경고

설치 관련

- 본 제품은 빌트인 제품입니다.
 - 설치 설명서를 참조하여 가구장에 설치 후 사용하십시오.
- 안전을 위해 반드시 접지하십시오. 상세 접지 방법은 설명서의 ‘접지 시 알아두기’를 참조하거나 LG전자 서비스 센터에 문의하십시오.
 - 접지가 잘 안된 경우 제품의 고장 또는 누전으로 감전의 원인이 됩니다.
- 바닥이 단단하고 수평인 장소에 제품을 설치하십시오.
 - 제품 설치 시 바닥이 고르지 않으면 진동과 소음 발생 또는 문의 수평이 맞지 않게 되는 원인이 됩니다.
 - 또한 제품이 넘어져 상해 또는 사망의 원인이 됩니다.
- 물 또는 빗물이 튀는 곳이나 습기가 많은 곳에 설치하지 마십시오.
 - 절연이 손상되어 감전 또는 화재의 원인이 됩니다.
- 설치 시 제품 뒷면이 노출되지 않도록 주의하십시오.
 - 감전 또는 상해의 원인이 됩니다.
- 제품 문 분해 또는 조립 시 문이 넘어지지 않도록 주의하십시오.
 - 상해의 원인이 됩니다.
- 제품 문 분해 또는 조립 시 전선이 벗겨지지 않도록 주의하십시오.
 - 감전 또는 화재의 원인이 됩니다.
- 먼지가 많거나 온도 변화가 심한 장소(실외, 비닐하우스 등)에 설치하지 마십시오.
 - 감전, 화재, 폭발의 원인이 됩니다.

- 전원 플러그는 빠기 쉬운 곳에 설치하십시오.
 - 감전 또는 화재의 원인이 됩니다.

전원 관련

- 본 제품은 220 V 전용입니다. 전원 플러그는 반드시 접지된 220 V 전용 콘센트를 사용하십시오.
 - 누전 차단기가 내려가 식품이 상할 수 있고 디스펜서 부위의 누수로 감전 또는 화재의 원인이 됩니다.
- 전원선이 없는 멀티 콘센트(부착형)에 제품의 전원 플러그를 꽂지 마십시오.
 - 화재의 원인이 됩니다.
- 신제품 설치 시 가능하면 새로 구입한 멀티 콘센트를 사용하고, 주기적으로 전선 피복 상태 점검 및 플러그 연결 상태를 점검하세요.
- 청소 또는 제품 실내등 교체 시에는 전원 플러그를 빼십시오.
 - 감전 또는 상해의 원인이 됩니다.
- 전원 플러그를 젖은 손으로 만지지 마십시오.
 - 감전 또는 상해의 원인이 됩니다.
- 전원 플러그에 물기나 먼지를 완전히 제거한 후 콘센트에 단단히 꽂아 주십시오.
 - 접촉 불량으로 감전 또는 화재의 원인이 됩니다.



- 전원 플러그를 뽑 때는 전원선을 당기지 말고 반드시 전원 플러그를 잡고 빼십시오.
- 전원선이 손상되어 감전 또는 상해의 원인이 됩니다.
- 전원선 또는 전원 플러그가 손상되었거나, 전원 콘센트의 구멍이 헐거울 때는 사용을 중단하고 LG전자 서비스 센터로 연락하십시오.
- 접촉 불량으로 감전 또는 화재의 원인이 됩니다.
- 천둥 또는 번개가 칠 때나 오랫동안 사용하지 않을 경우에는 전원 플러그를 빼주십시오.
- 감전 또는 화재의 원인이 됩니다.
- 전원선을 무리하게 구부리거나 무거운 물건에 눌러 손상되지 않도록 주의하십시오.
- 전원선이 손상되어 감전 또는 화재의 원인이 됩니다.
- 전원선의 길이를 연장하거나 개조하여 사용하지 마십시오.
- 감전 또는 화재의 원인이 됩니다.
- 전원 플러그에 플러그 어댑터 또는 기타 액세서리를 연결하지 마십시오.
- 화재의 원인이 됩니다.

사용 관련

- 제품이 침수된 경우 사용을 중단하고 LG전자 서비스 센터로 연락하십시오.
- 감전 또는 화재의 원인이 됩니다.
- 제품 외부 또는 내부에 물 또는 인화성 물질(알코올, 시너(신나), 벤젠 등)이나 치약, 연마제, 락스 등을 뿌려 닦지 마십시오.
- 전원선이 손상되어 감전 또는 상해의 원인이 됩니다.
- 표면이 거칠거나 금속 재질의 솔, 형광, 수세미 등으로 제품을 청소하지 마십시오.
- 절연이 손상되어 감전 또는 화재의 원인이 됩니다.
- 제품에서 이상한 소리, 냄새, 연기가 나면 즉시 전원 플러그를 뽑 후 LG전자 서비스 센터로 연락하십시오.
- 화재의 원인이 됩니다.
- 가정용 이외의 용도(의약품, 실험재료 보관, 선박용 등)로 사용하지 마십시오.
- 감전, 화재, 폭발의 원인이 됩니다.

- 제품의 냉기가 나오는 곳, 덮개 부분, 밑 부분, 뒷면 방열그릴(배기구) 등에 손이나 금속재의 막대를 넣지 마십시오.

- 제품 바닥 및 뒤쪽은 철판으로 되어 있어 감전 또는 상해의 원인이 됩니다.

- 제품 문 또는 홈바를 여닫을 때 주변에 어린이가 없는지 주의하십시오.

- 어린이가 모서리 주변에 부딪혀 상해의 원인이 됩니다.



- 어린이가 제품 안에 들어가지 못하도록 주의하십시오.

- 어린이가 제품 안으로 들어가면 갇히게 되어 질식 또는 사망의 원인이 됩니다.



- LG전자 서비스 센터의 수리기사 이외에는 분해, 수리, 개조하지 마십시오. 재설치를 할 경우에는 LG전자 서비스 센터로 문의하십시오.

- 감전, 상해, 화재의 원인이 됩니다.

- 무겁거나 깨지기 쉬운 물건, 액체류, 가연성 물질, 인화성 물질, 화기(양초, 램프 등)를 제품에 올려 놓지 마십시오.

- 감전, 상해, 화재의 원인이 됩니다.

- 화기(양초, 램프 등), 인화성 물질(에틸에테르, 벤젠, 알코올, 휘발유, 경유, 화장품 및 LP가스, 가연성 스프레이, 살충제, 방향제 등의 가연성 가스 등)을 제품 근처에서 사용하거나 보관하지 마십시오.

- 폭발 또는 화재의 원인이 됩니다.

- 제품의 내부 건조를 위해 드라이기를 사용하거나 냄새 제거를 위해 촛불을 넣지 마십시오.

- 감전 또는 화재의 원인이 됩니다.

- 제품 내의 전기 부품에 물이 들어간 경우 전원 플러그를 뽑 후 LG전자 서비스 센터로 연락하십시오.

- 감전 또는 화재의 원인이 됩니다.

- 제품 뒷면(커버)에 과도한 힘을 주거나 충격을 가하지 마십시오.

- 감전, 화재, 고장, 폭발의 원인이 됩니다.

- 조그마한 동물이나 애완동물이 전원선 또는 급수 호스를 갇아먹지 않도록 주의하십시오.

- 감전 또는 화재의 원인이 됩니다.

화재 위험성 및 인화성 물질 관련



- 가스(이소부탄, 프로판, 도시가스 등)가 썰 때는 제품 또는 전원 플러그를 건드리지 말고 즉시 환기시키십시오.
 - 폭발 또는 화재의 원인이 됩니다.
 - 이 제품은 가연성 천연가스(이소부탄, R600a)를 냉매로 사용하고 있으며, 소량이지만 가연성 가스이므로 제품 운반, 설치, 사용 중 심한 손상으로 가스가 썰 경우 불꽃이 튀면 화재, 폭발, 상해의 원인이 됩니다.

- 접지 없는 멀티 콘센트(이동형)를 사용하지 마십시오. 단, 접지 있는 멀티 콘센트(이동형)를 사용할 경우 전류 용량이 16 A 이상인 콘센트를 제품 단독으로 사용하십시오.

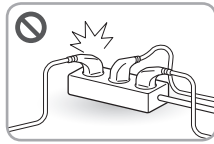

- 감전 또는 멀티 콘센트의 이상 발열로 화재의 원인이 됩니다.
- 차단기가 작동하여 전원이 꺼질 수 있습니다.

- 전원 플러그가 위로 향하거나 제품 뒷면에 눌리지 않도록 주의하십시오.

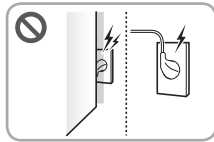

- 전원 플러그에 물이 유입되거나 전원 플러그가 손상되어 감전 또는 화재의 원인이 됩니다.

폐기 관련

- 제품을 폐기할 때는 모든 부품을 제자리에 둔 상태로 문의 패키징을 분리한 후 어린이의 접근을 차단하십시오.

- 어린이가 제품 안으로 들어가면 갇히게 되어 사망의 원인이 됩니다.

- 포장재(비닐, 스티로폼 등)는 어린이가 손대지 않도록 폐기하십시오.

- 포장재에 의한 질식의 원인이 됩니다.



⚠ 주의

설치 관련

- 제품 이동 시 기울여서 밀거나 끌지 마십시오.
- 제품이 넘어져 상해의 원인이 됩니다.
- 제품 운반 시에는 2명 이상이 안전하게 운반하십시오.
- 제품을 떨어뜨릴 경우 제품이 무거워 상해 또는 고장의 원인이 됩니다.
- 제품 이동 시 제품에 손, 발 등 신체의 일부가 끼이지 않도록 조심하십시오.
- 상해의 원인이 됩니다.

사용 관련

- 젖은 손으로 냉동 식품 또는 냉동실(냉동 기능으로 사용하는 칸)의 금속 부속품을 만지지 마십시오.
- 동상의 원인이 됩니다.
- 냉동실 및 0 °C 이하로 내려갈 수 있는 칸 또는 얼음 저장통에 유리병 또는 캔 (탄산 음료) 종류를 넣지 마십시오.
- 내용물이 얼어서 유리병이 깨지거나 캔이 폭발하여 상해의 원인이 됩니다.
- 살아있는 애완동물을 제품 안에 넣지 마십시오.
- 애완동물이 죽을 수 있습니다.
- 제품 문 전면 또는 선반에 적용된 강화 유리는 생활 충격에 의하여 파손될 수 있으므로 깨질 경우 손으로 만지지 마십시오.
- 상해의 원인이 됩니다.
- 제품 문 또는 홈바를 여닫을 때 손 또는 발이 끼이지 않도록 주의하십시오.
- 상해의 원인이 됩니다.
- 냉장고 문을 열려둔 상태에서 홈바를 열거나, 홈바를 열려둔 상태에서 냉장고 문을 열지 마십시오.
- 홈바가 냉장고 모서리에 부딪치고 찍혀 제품 손상의 원인이 됩니다.
- 홈바 위에 무거운 물건을 올려 놓지 마십시오.
- 물건이 떨어져 상해의 원인이 됩니다.



- 홈바를 도마로 사용하거나 날카로운 도구에 긁히지 않도록 주의하십시오.
- 제품 손상의 원인이 됩니다.
- 제품 문, 보관실, 선반, 냉장실 홈바 등에 매달리거나 올라가지 마십시오.
- 제품이 넘어지거나 문에 손이 끼어 상해의 원인이 됩니다. 특히, 어린이를 조심시켜 주십시오.
- 제품 내부의 선반을 뒤집어 넣지 마십시오.
- 선반이 떨어져 상해의 원인이 됩니다.
- 제품 문 바구니에 물통 또는 반찬 용기 등을 과도하게 보관하지 마십시오.
- 바구니가 파손되거나 주위 구조물에 손이 부딪혀 상해의 원인이 됩니다.
- 제품 내부에 음식을 무질서하게 보관하지 마십시오.
- 제품 문을 여닫을 때 식품이 떨어져 상해의 원인이 됩니다.
- 제품 문을 세게 여닫지 마십시오.
- 제품 바구니에 보관된 저장 식품이 떨어져 상해의 원인이 됩니다.
- 제품 문의 힌지가 파손되었거나 작동이 원활하지 않을 시는 사용을 중단한 후 LG전자 서비스 센터로 연락하십시오.
- 제품이 넘어질 경우, 제품 손상 또는 상해의 원인이 됩니다.
- 신체, 감각, 정신 능력이 결여된 사람 또는 경험과 지식이 부족한 사람(어린이 포함)은 보호자의 감독이나 지시 없이 본 제품을 안전하게 사용할 수 없습니다. 안전한 사용을 위하여 보호자가 감독하십시오.
- 감전, 화상, 상해의 원인이 됩니다.
- 제품 내 성에 제거가 필요할 경우 직접 조치를 취하지 말고, LG전자 서비스 센터로 연락하십시오.
- 제품 손상의 원인이 됩니다.
- 냉매 회로가 손상되지 않도록 사용 시 주의하십시오.
- 제품 손상의 원인이 됩니다.



- 제품 내에 다른 전자제품(전열기, 핸드폰 등)을 넣고 사용하지 마십시오.
 - 식품 저장 외의 용도로 사용 시 화재 또는 제품 파손의 원인이 됩니다.
- 장시간 정전이 될 경우에는 냉동실 얼음 저장통의 얼음을 버려주십시오.
 - 장시간 정전이 될 경우 얼음이 녹아 물이 바닥으로 떨어져 바닥이 손상될 수 있습니다.
- 얼음이나 아이스크림을 냉동실에서 꺼내자마자 바로 입안에 넣지 마십시오.
 - 동상의 원인이 됩니다.

* 정수기가 있는 모델만 해당

- 얼음 저장통 또는 얼음 나오는 곳 등 자동 제빙기의 기계 작동부에 손을 넣지 마십시오.
 - 제빙기 작동 시 상해의 원인이 됩니다.
- 얇은 크리스탈 컵 또는 도자기 그릇으로 얼음을 받지 마십시오.
 - 컵 또는 그릇이 깨져 상해의 원인이 됩니다.
- 정수기의 급수관은 상수도(식수)만 연결하십시오.
 - 상수도(식수)가 아닌 경우 질병의 원인이 됩니다.
- 오토 아이스 메이커의 덮개 부분을 제거하지 마십시오.
 - 오토 아이스 메이커의 작동부에 손을 대면 상해의 원인이 됩니다.

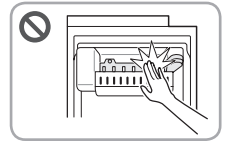
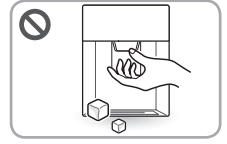

설치하기

이동 및 운반 시 알아두기

제품 안의 식품은 모두 꺼내고, 선반 등의 깨질 위험이 있는 부품과 문의 손잡이는 테이프로 고정시킨 후 운반해주세요.

- 제품 파손의 원인이 됩니다.

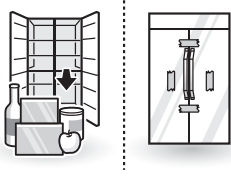

제품을 이동하거나 폐기할 경우, 콘센트에서 플러그를 뽑아주십시오.

전원 플러그를 뺀 후 제품 뒷면의 전원 플러그 걸이에 끼워서 고정해주세요.

- 전원 플러그의 파손 또는 바닥 긁힘의 원인이 됩니다.

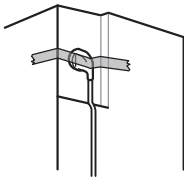

제품 운반 시에는 4명 이상이 안전하게 운반하십시오.

- 제품을 떨어뜨릴 경우 제품이 무거워 상해 또는 고장의 원인이 됩니다.

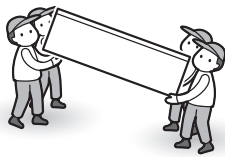

장거리 운반 시에는 제품을 바로 세워서 운반해주세요.

- 제품이 넘어져 고장의 원인이 됩니다.

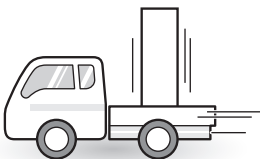

설치 시 알아두기

바닥이 단단하고 수평인 장소에 설치해주세요.

- 설치 바닥이 고르지 않으면 진동과 소음의 원인이 될 수 있으며, 문 개폐 시 제품이 넘어져 상해의 원인이 됩니다.
- 제품 앞 또는 뒤쪽 수평이 맞지 않을 때는 높이가 낮은 부분을 딱딱한 물체(책받침, 자 등)로 권 다음, 테이프로 고정하고 제품을 밀어 넣어 수평을 맞추어주세요.
- 융단 또는 마룻바닥 위에 설치할 경우 단단한 깔판을 깔아주세요.

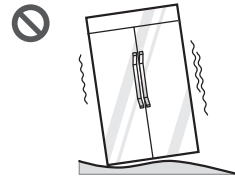

열기 또는 연탄 가스가 많은 곳은 피하여 설치해주세요.

- 제품의 성능 저하 또는 외관 변색의 원인이 됩니다.



주위 온도가 5°C 이상 43°C 이하인 곳에 설치해주세요.

범위를 초과하는 온도에서 제품을 사용하지 마십시오. 내부 온도는 제품의 위치, 주변온도, 문을 여는 횟수에 영향을 받을 수 있습니다.

- 설치 장소의 온도가 너무 높거나 낮으면 제품 성능 저하 또는 과도한 전기로 부과의 원인이 됩니다.

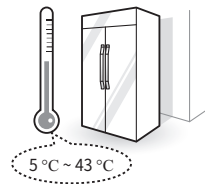

습기가 적고 통풍이 잘되는 곳에 설치해주세요.

- 제품의 부식 또는 감전의 원인이 됩니다.

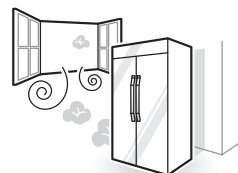

제품의 급수관은 상수도(식수)만 연결해주세요.

- 상수도(식수)가 아닌 경우 질병의 원인이 됩니다.
- 제품 수명이 단축되거나 고장의 원인이 됩니다.



일정 수압 이상의 식수원 급수관을 연결해주세요.

- 수압이 낮을 경우, 급수량이 적을 수 있습니다. (자동 제빙기가 제대로 작동하려면 138~827 kPa (1.4~8.4 kgf/cm²)의 수압이 필요합니다.)
- 수압이 827 kPa 이상인 경우, 높은 수압으로 인해 파이프가 파열될 수 있으니 사용 시 주의해주세요.

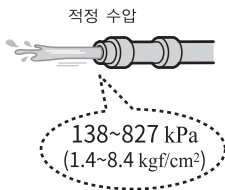

접지 시 알아두기

본 제품은 220 V 전용 제품입니다. 반드시 접지된 220 V 전용 콘센트에 꽂아주세요.

제품이 연결된 콘센트에 다른 가전 제품을 동시에 연결하지 마세요.

누전으로 인한 감전 사고를 방지하기 위해 반드시 접지 후 제품을 사용해주세요.

콘센트에 접지 단자가 있는 경우

- 콘센트에 접지 단자가 있는 경우 별도의 접지가 필요하지 않습니다.



접지 단자가 없는 경우

- 누전 차단기가 설치되어 있는지 확인한 후, 설치되어 있지 않은 경우 전문 기술자에게 요청하여 설치 후 제품을 사용해주세요.

사용하기

사용하기 전 알아두기

- 정전이 발생한 경우, 전기 회사에 전화하여 정전 예상 시간을 확인해주세요. 전원이 꺼져있는 동안에는 문을 여는 것을 자제해주세요. 전원이 다시 공급되면, 음식 상태를 확인하십시오.
- 자동 제상 시스템은 냉각기에 생긴 성에를 자동으로 제거하여 냉장고의 냉각 성능을 유지해줍니다.
- 식품은 서로 적당한 간격을 두고 보관해주세요. 냉기가 고루 퍼지고 전기료도 절약됩니다.
- 완전 해동된 식품을 다시 냉동하지 마세요. 한번 얼었다가 녹인 식품을 다시 얼리면 맛과 영양이 떨어집니다.
- 깨질 우려가 있는 병 종류는 냉동실에 보관하지 마세요.
- 이슬 또는 성에가 생기지 않도록 뜨거운 식품은 식혀서 보관해주세요.
- 문이 꼭 닫히지 않을 수 있으니 선반이나 문의 바구니에 식품을 적당 간격을 두어 보관해주세요.
- 냉동실에 제품 보관 시 제품에 표기된 온도 이하로 냉동실 온도를 설정해주세요.
- 문이 완전히 닫히지 않은 경우, 여름철 습도가 높은 경우, 냉동실을 자주 여는 경우에는 성에가 발생할 수 있으므로 주의해주세요.
- 냉장실 또는 냉동실 문을 완전히 연 후 각 실 또는 칸의 분리 및 조립을 진행해주세요.
- 제상 후 온도 상승은 제품 규격에서 허용되는 범위임을 양지해주세요. 온도 상승으로 인한 식품 손상을 줄이고자 할 경우 저장된 식품을 밀봉하거나 여러 겹으로 포장해주세요.
- 얼음 그릇에 먹는 물 이외의 음료를 넣어 얼리지 마세요.
- 식물성 기름(참기름, 식용유 등)을 냉장고에 보관하기 전에 반드시 식물성 기름 용기에서 안내하는 보관 방법에 따라 보관해주세요.
- 냉장실에 보관 시 식물성 기름이 흘러 냉장실 바구니가 지지 분해될 수 있습니다. 식물성 기름이 든 병을 우유 팩 등에 넣어 보관하면 깨끗하게 냉장고를 사용할 수 있습니다.

효과적인 식품 보관 방법

- 냉장 식품은 밀폐 용기에 넣어서 보관해주세요.
- 제품에 보관할 식품은 유통기한과 식품 표시 사항(보관 방법)을 확인한 후 보관해주세요.
- 저온에서 상하기 쉬운 식품은 장기간 보관하지 마세요.
- 냉장이나 냉동이 필요한 식품은 구입 후 바로 냉장고나 냉동고에 넣어주세요.
- 제품 내 보관 전 이물질 및 흠을 제거하고 랩이나 용기에 밀봉하여 보관해주세요. 고기, 생선, 채소 등 신선 식품과 캔, 병 등의 포장 식품에는 미생물이나 곤충, 세균 등의 이물질이 묻어 있기에 그대로 넣으면 다른 식품까지 오염될 수 있습니다.
- 채소는 신문지에 싸서 보관하지 마세요. 신문지 인쇄 물질 혹은 다른 이물질이 식품에 묻을 수 있습니다.
- 장기간 보존하는 것과 온도변화에 민감한 식품은 냉동고 안쪽 깊숙이 넣어주세요. 위치별 온도는 냉장 문쪽 > 냉장 채소 칸 > 냉장 안쪽 > 냉동 문쪽 > 냉동 안쪽 순으로 낮아 집니다.
- 제품 내부를 꼭 채우지 말고 70 % 이하로 채워주세요. 지나치게 꽉 채워 넣으면 냉기가 원활히 순환되지 못합니다.
- 뜨거운 식품은 식힌 후에 보관해주세요. 많은 양의 뜨거운 식품을 넣으면 제품 내부 온도가 상승하여 주변 식품에 영향을 주게 됩니다.
- 제품 문을 너무 자주 여닫지 마세요.
- 냉동 보관 시 1~3주로 한정하여 보관해주세요.
- 냉장실과 냉동실은 항상 청결하게 사용해주세요.

기타 기능 사용하기

문 열림 경고 알림 (정수기 모델에만 해당)

제품 문(냉장실, 냉동실)이 열렸거나 완전히 닫히지 않은 채 1분이 지나면 30초 간격으로 3회의 경보음이 울립니다.

- 문을 닫은 후에도 경보음이 계속 울리면 LG전자 서비스 센터로 연락해주세요.

고장 감지 기능

제품 사용 중 제품에 이상 발생 시 스스로 고장을 감지합니다.

- 제품에 고장이 발생하면 어떤 버튼을 눌러도 작동되지 않고 에러 코드가 표시됩니다.
- 이 때는 전원을 끄지 말고 즉시 LG전자 서비스 센터로 연락해주세요. 전원을 끄면 LG전자 서비스 센터의 수리기사가 고장 부분을 찾는데 많은 시간이 소요됩니다.

오토 클로징 도어 시스템

냉장실과 냉동실의 문은 그림과 같은 60도 영역 안에서 자동으로 닫힙니다.

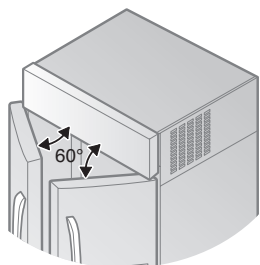

- 이 기능은 스프링-댐퍼 메커니즘을 사용하였습니다. 문이 닫히는 성능은 실내 온도, 도어 개폐 빈도, 냉장/냉동 바구니 적재량 등의 냉장고 사용 조건 및 환경에 따라 변할 수 있습니다.
- 문은 완충장치를 이용하여 문이 닫힐 때 충격이 발생되지 않습니다.
- 문은 -5°까지 닫히도록 설계되어 있습니다. 문이 천천히 닫히더라도 정상적으로 밀폐됩니다.
- 냉장고 문을 열기 힘든 경우 손잡이를 잡고 엄지 손가락으로 손잡이를 밀면서 당기면 쉽게 문을 열 수 있습니다.

알아두기

- 도어를 90도만 열고 싶으면 그림과 같이 도어를 열고 동봉된 고정핀을 조립하여 주세요.

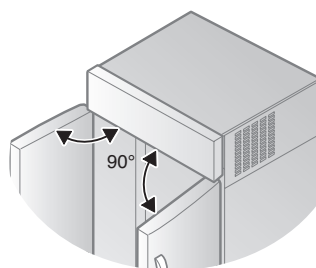
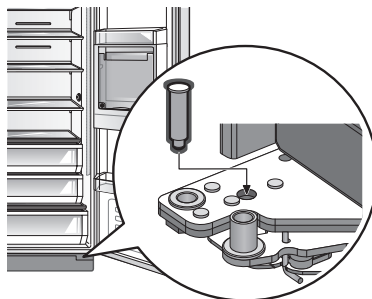

각 부 명칭 및 기능

<Model : R-L7*****>
<Model : S7*****>

<Model : R-L6*****>
<Model : S6*****>

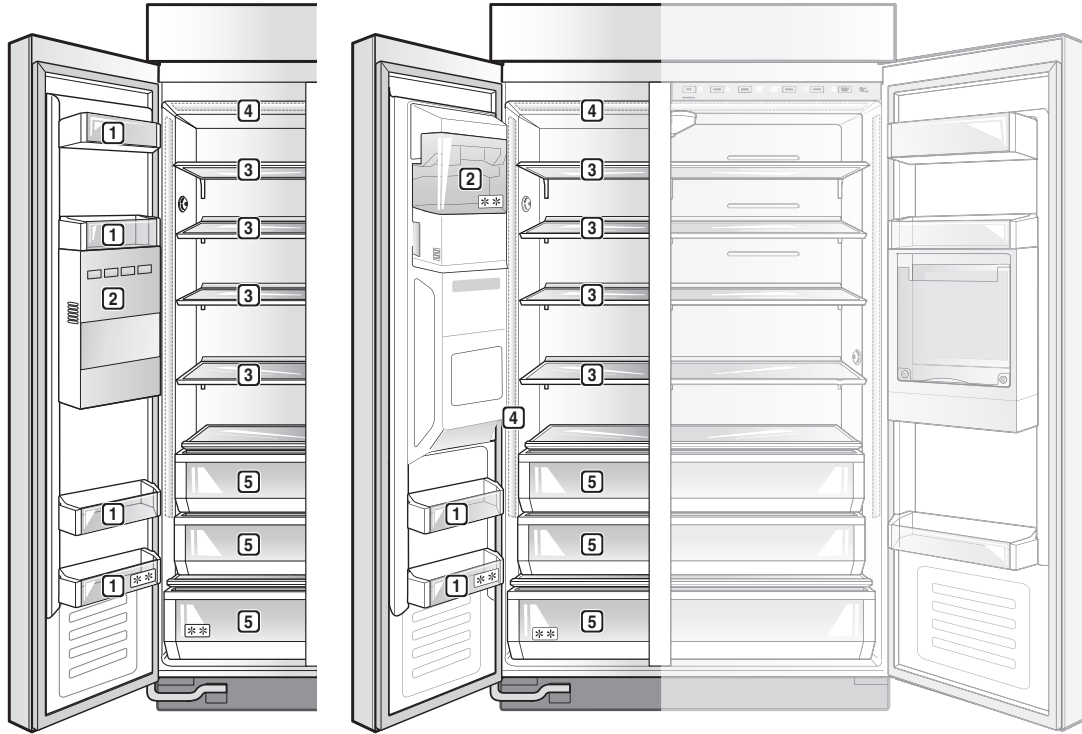

① 냉동실 바구니

작게 포장된 냉동식품을 보관하는 공간입니다.

② 아이스 메이커

쉽게 얼음을 만들고 저장하는 공간입니다.

③ 냉동실 선반

아이스크림 고기, 생선 등 각종 냉동식품을 보관하는 공간입니다.

④ LED 램프

⑤ 냉동실 서랍

장기간 보관 냉동식품(건어물, 양념 류)을 보관하는 공간입니다.

(**) 투스타 섹션

-12°C~-18°C 유지되며 냉동 식품을 보관하는 공간입니다.

투스타 섹션 개수와 위치는 모델에 따라 다를 수 있습니다.



1 냉장실 바구니

작게 포장된 냉장 식품, 우유, 맥주 등을 보관하는 공간입니다.

2 냉장실 홈바

음료수, 과자 등 자주 꺼내는 음식을 보관하는 공간입니다.

3 냉장실 선반

반찬, 냉장 식품 등을 보관하는 공간입니다.

- 선반을 다른 높이의 홈에 끼워 필요에 따라 선반의 위치를 조절할 수 있습니다.
- 두부 등 수분이 많은 음식은 선반 앞쪽에 보관해주세요.

4 LED 램프

5 냉장실 서랍

냉장식품, 야채, 과일 등을 보관하는 공간입니다.

6 신선 맞춤실

야채나 과일을 신선하게 보관하는 공간입니다.

7 유제품 코너

버터, 치즈 등의 유제품을 보관하는 공간입니다.

8 냉장실 디스플레이

냉장고 온도 및 기능을 설정할 수 있습니다.

제어창 사용하기

각 부 명칭 및 기능

냉장실 디스플레이

<Model : R-L6*****>

<Model : S6*****>

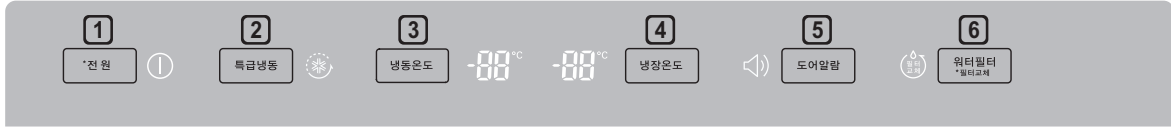

<Model : R-L7*****>

<Model : S7*****>

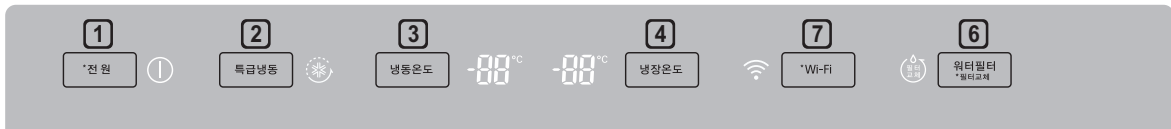

1 전원

전원을 켜고 끄는 버튼입니다.

2 특급냉동

24시간 동안 식품이나 얼음을 빠르게 냉동시켜 줍니다.

3 냉동온도

냉동실 온도 설정(-24°C에서 -16°C까지)을 위한 버튼입니다.

4 냉장온도

냉장실 온도 설정(0°C에서 6°C까지)을 위한 버튼입니다.

5 도어알람

도어알람 기능 설정을 위한 버튼입니다.

- 냉장고 문이 열렸거나 완전히 닫히지 않은 채 1분이 지나면 30초 간격으로 3회의 경보음이 울립니다.

6 워터필터

필터를 교체한 후 필터 버튼을 3초 이상 누르면 필터 표시등이 해제됩니다.

7 Wi-Fi 설정 버튼

Wi-Fi 기능을 설정할 수 있습니다.

디스펜서 디스플레이 <Model : R-L6****> <Model : S6*****>

디스펜서 디스플레이를 통해 물, 각 얼음, 조각 얼음을 선택할 수 있습니다.

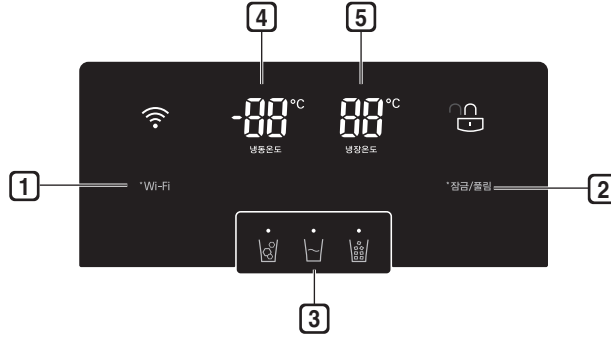

- 1 Wi-Fi 설정 버튼**
Wi-Fi 기능을 설정할 수 있습니다.
- 2 잠금/풀림 설정 버튼**
제어창의 버튼에 대한 잠금/풀림을 설정할 수 있습니다.
- 3 디스펜서 선택 표시창**
디스펜서 모드를 선택하고 나타냅니다.
물, 각 얼음, 조각 얼음을 선택할 수 있습니다.
- 4 냉동온도**
냉동실의 설정된 온도를 표시해 줍니다.
- 5 냉장온도**
냉장실의 설정된 온도를 표시해 줍니다.

알아두기

- 디스펜서 디스플레이는 냉동실과 냉장실의 온도를 조절하는 버튼기능이 없습니다.

디스플레이 <Model : R-L7****> <Model : S7*****>

디스플레이는 냉동실과 냉장실의 온도, Wi-Fi, 특급 냉동 설정 상태만 표시합니다.

<Model : R-L7****>

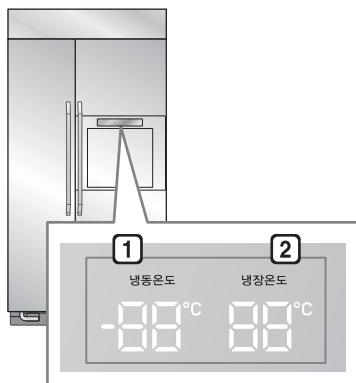

- 1 냉동온도**
냉동실의 설정된 온도를 표시해 줍니다.
- 2 냉장온도**
냉장실의 설정된 온도를 표시해 줍니다.

<Model : S7*****>



- 3 Wi-Fi**
Wi-Fi 기능을 표시해 줍니다.
- 4 특급냉동**
특급냉동 기능을 표시해 줍니다.

제어창 사용 시 알아두기 (정수기 모델에만 해당)

- 다음의 경우 제어창이 점등됩니다.
 - 제품 문(냉장실, 냉동실)을 열 때
- 다음의 경우 절전을 위해 제어창이 자동으로 꺼집니다.
 - 제품 문(냉장실, 냉동실)을 모두 닫은 상태에서 5초 경과 되었을 때
- 제어창의 버튼은 정전기를 보유한 물체에 반응하여 작동됩니다.
- 제어창을 청소 시 인체의 접촉이 있으면 버튼의 기능이 작동될 수 있습니다.
- 제어창에 이물질이 있거나 형광이나 장갑 등으로 버튼을 조작하면 작동이 제한될 수 있습니다.
- 제어창에 물기가 있으면 작동이 되지 않거나 버튼이 오작동될 수 있으니 물기를 닦은 후 사용해주세요.

온도 조절하기

냉동실 또는 냉장실의 온도를 조절할 수 있습니다.

- **냉동온도** 또는 **냉장온도** 버튼을 눌러 온도를 조절해주세요.

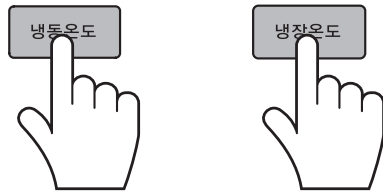

- 초기 설정 온도는 냉장실 3 °C, 냉동실 -18 °C 로 설정되어 있습니다.
- 온도 조절을 할 경우 냉장실은 0 °C~6 °C, 냉동실은 -16 °C~-24 °C 사이에서 가능합니다.
- 제어창에 표시되는 설정 온도는 제품 내의 실제 온도가 아니라 목표 온도이므로 실제 내부 온도는 식품 상태에 따라 차이가 있을 수 있습니다.

특급냉동 설정하기

냉동실 전체를 빠르게 냉동시킬 수 있어 한꺼번에 많은 냉동 식품을 보관할 수 있습니다.

- **특급냉동** 버튼을 누르면 제어창에 특급냉동 아이콘이 나타나며 설정됩니다.

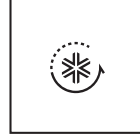

- **특급냉동** 버튼을 누를 때마다 작동과 해제가 반복 표시됩니다.
- 특급냉동을 설정한 후 일정 시간(약 3시간)이 지나면 특급냉동 기능이 자동으로 해제됩니다.

잠금 설정 및 해제하기

버튼부에 대한 잠금을 설정할 수 있습니다.

- **잠금/풀림** 버튼을 3초 이상 눌러주세요. 제어창에 잠금 아이콘이 나타나면서 잠금 기능이 설정됩니다.

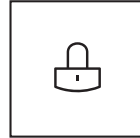

- **잠금/풀림** 버튼을 다시 3초 이상 눌러주세요. 제어창에 풀림 아이콘이 나타나면서 잠금 기능이 해제됩니다.

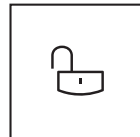

알아두기

- 잠금이 설정된 상태에서 버튼부를 누르면 **잠금/풀림** 버튼 상단의 LED 램프가 깜박입니다.

정수기 기능 사용하기 (정수기 모델에만 해당)

사용전 알아두기

- 정수기 냉장고는 UF필터 방식 (중금속 제거성능 향상)을 사용하여 물속에 미네랄이 남아있습니다. 미네랄 성분으로 인해 이 물을 가열 또는 냉동 시 흰색가루가 발생할 수 있으며, RO필터 방식 정수기와 물맛의 차이가 있을 수 있습니다. 이는 제품 불량에 해당하지 않습니다.

⚠ 주의

- 컵의 내용물(차, 쥬스, 커피 등)이 든 상태에서 물 또는 얼음 취출 시 주의하세요. 컵의 내용물이 튈 수 있습니다.
- 두께가 얇은 유리컵 사용에 주의해주세요. 얼음을 받을 때 충격으로 얼음이 깨질 수 있습니다.

알아두기

- 취출하시려는 물과 얼음 종류에 따라 크기가 다른 컵을 사용해주세요.

정수, 각 얼음 취출 시	지름 68 mm 이상의 컵
조각 얼음 취출 시	지름 80 mm 이상의 컵 (예: 머그컵)

각얼음 취출하기

제어창에서 **각얼음** 그림위에 불이들어오게 한 뒤 정수기 레버를 누르면 각얼음이 나옵니다.



- 컵이나 용기를 정수기 레버에서 떼거나 3분간 연속 작동 시 얼음 취출이 중지됩니다.
- 얼음이 많이 튈 경우, 컵을 취출구 가까이에 댄 후 취출해주세요.

냉수 취출하기

제어창에서 **냉수** 그림위에 불이들어오게 한 뒤 정수기 레버를 누르면 냉수가 나옵니다.



- 컵이나 용기를 정수기 레버에서 떼거나 3분간 연속 작동 시 급수가 중지됩니다
- 냉수 저장통의 용량은 1.0 L입니다. 한번에 대량으로 출수하는 경우, 약 24시간이 지난 후에 냉수가 생성됩니다.

조각얼음 취출하기

제어창에서 **조각얼음** 그림위에 불이들어오게 한 뒤 정수기 레버를 누르면 조각얼음이 나옵니다.

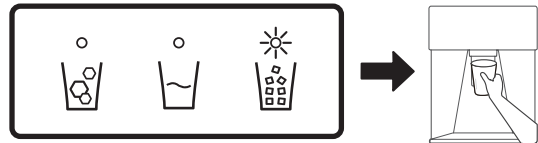

- 컵이나 용기를 정수기 레버에서 떼거나 3분간 연속 동작 시 얼음 취출이 중지됩니다.
- 얼음이 많이 튈 경우, 컵을 취출구 가까이에 댄 후 취출해주세요.

정수 필터

LG 정수 필터의 특징

(모델 : R-L6*****, R-L7*****, S7*****)

필터 종류	카본블록 필터
원산지	한국
제조사	엘지전자(주)
필터 소재	압축활성탄
유효정수량	600 L
교환 시기	6개월
역할	일부 중금속, 유해 화합물 제거, 이상한 물맛과 냄새를 유발하는 유기 물질 제거

(모델 : S6*****)

필터 종류	중금속7 흡착필터	박테리아 클리어필터	카본 탈취필터
원산지	한국	한국	한국
제조사	엘지전자(주)	엘지전자(주)	엘지전자(주)
필터 소재	압축활성탄	폴리술폰	압축활성탄
유효정수량	1,800 L		
교환 시기	6개월	12개월	12개월
역할	일부 중금속, 유해 화합물 제거	일부 박테리아, 미세 입자성 물질 제거	이상한 물맛과 냄새를 유발하는 유기 물질 제거

알아두기

- 수돗물 속에 있는 미네랄 성분으로 인해 물을 가열 또는 냉동 시 흰색 결정체가 발생할 수 있습니다.

- 물 가열 후 흰색 결정체가 생기는 원리

물이 끓는 과정에서 물속의 미네랄 성분이 공기 중의 이산화탄소와 만나 대부분 탄산칼슘으로 변하고, 흰색 결정체(탄산칼슘)가 보일 수 있어요.



- 물이 얼 때 흰색 결정체가 생기는 원리

물이 얼 때 물속의 미네랄이 중심축으로 모여 서로 결합하여 대부분 탄산칼슘으로 변하고 얼음 속에서 하얗게 보여요. 또한 얼음이 녹으면, 탄산칼슘만 남아 흰색 결정체가 보일 수 있어요.

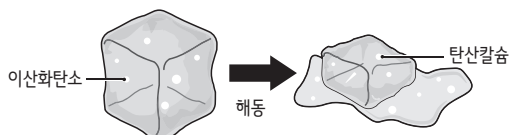

아이스 메이커 사용하기

자동으로 얼음을 만들어 줍니다.

얼음 저장통이 가득 차면 더 이상 얼음을 만들지 않습니다.



아이스 메이커 ON/OFF

- 아이스 메이커의 스위치를 조정하여 켜고 끌 수 있습니다.

※ ON (I), OFF (O)

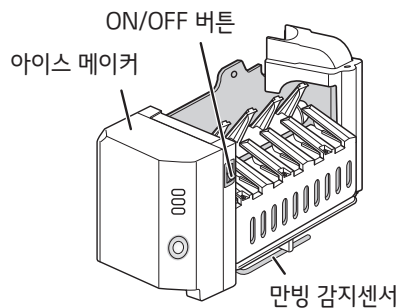

- 얼음 저장통은 필요에 따라 탈거 후 빈 공간에 식품 적재 및 보관이 가능합니다.

얼음 꺼내는 방법

<Model : R-L7*****, S7*****>

- 디스펜서가 없는 모델은 하루에 30~50개의 얼음을 만듭니다.

1 얼음 저장 그릇을 살짝 들어 꺼내세요.

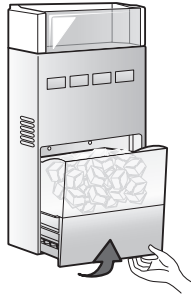

2 얼음 저장 그릇을 사용 후 제자리에 넣을 때에는 끝까지 삽입되었는지 꼭 확인하세요.

알아두기

- 장시간 얼음을 취출하지 않으면 얼음이 엉겨 붙어 얼음 취출이 원활하지 못할 수 있습니다. 얼음이 엉겨 붙지 않도록 얼음 저장통을 흔들어 주세요.
- 반드시 권장사항에 따라 설치와 유지 보수 및 필터 교환을 해주세요.
- 시험이 표준 실험실 조건하에 실행되어서, 실제 성능은 다를 수 있습니다.
- 오염 물질 섭취를 방지하기 위해 위생적으로 안전하지 않거나 적절한 소독을 하지 않은 임의의 물을 사용하지 마세요.

적용 지침	수질 급수
유량	1.9 LPM(리터/분)
급수	음용수
수압	138 ~ 827 kPa
수온	0.6 °C ~ 38 °C

얼음 저장통 분리하기

<Model : R-L6*****, S6*****>

- 디스펜서 모델은 하루에 70~120개의 얼음을 만들 수 있습니다.

1 양손에 힘을 주어 위쪽으로 들어 올려서 당겨주세요.

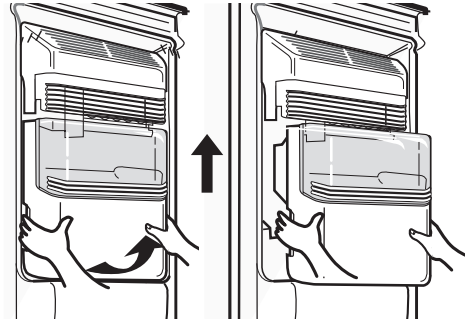

2 천천히 얼음 저장통을 분리 하세요.

제빙기 덮개

1 아이스메이커 덮개를 위쪽으로 들어 올리세요.

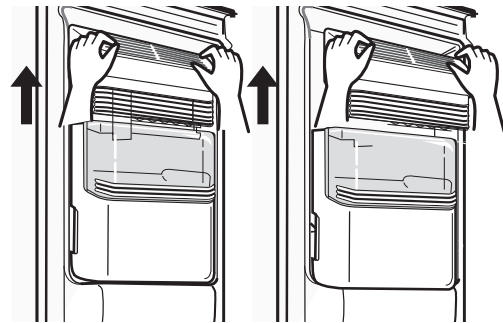

알아두기

- 덮개의 양측면에 걸이부가 있습니다.

! 주의

- 냉장고의 전원이 켜져 있을 때 아이스메이커 내부에 절대로 손가락이나 손을 얹지 마세요.
- 처음 취출된 얼음과 물은 수도관이나 물탱크에서 들어온 이 물질이나 냄새를 포함할 수 있습니다.
- 하루 정도 얼린 얼음과 10리터 정도의(약 5분) 물은 버리고 사용해 주세요. 급수관 속의 공기 및 냄새를 제거합니다.
- 냉장고를 장기간 사용하지 않았다면 위 과정을 반복하세요.
- 빠르게 냉각하기 위해 아이스메이커에 음료 캔이나 다른 음식은 절대로 저장하지 마세요. 제빙장치를 훼손하거나 용기가 터질 수 있습니다.
- 변색된 얼음이 배출되면 정수필터와 수도를 점검하세요. 문제가 계속되면 서비스 센터에 연락하세요. 문제가 해결되기 전까지 얼음이나 물을 사용하지 마세요.
- 최초 설치 후 24시간 전에는 온도가 안정되지 않아 얼음이 어는데 시간이 오래 걸릴 수 있습니다.
- 냉장고에 전원 투입 후 또는 필터 교체 시 필터 내부의 검은 솜 성분이 나올 수 있습니다. 얼음용기를 1~2회 가득 채워서 비워주세요.
- 얼음 저장통에 얼음이 떨어질 때 나는 소리는 소음이 아니고 정상적인 소리입니다. 작동 할 때 손으로 아이스 메이커를 만지지 마세요.

<다음 내용은 디스펜서가 있는 모델에만 해당합니다.>

- 아이들이 디스펜서에 접근하지 않도록 하세요. 아이들이 디스펜서 안이나 주변에서 놀지 못하도록 하세요.
- 조각 얼음을 계속 사용하면 얼음 통로가 서리에 막힐 수 있으니 서리를 제거하세요.
- 얼음 취출 시 얇은 도자기나 약한 유리잔은 절대로 사용하지 마세요. 그러한 유리나 용기는 깨질 위험이 있습니다.
- 물이나 음료를 채우기 전에 잔에 얼음을 받으세요. 잔에 이미 액체를 담고 있으면 얼음이 들어가면 튈 수도 있습니다.
- 너무 좁거나 깊은 용기는 얼음이 쌓이면서 얼음 통로를 막아 냉장고 성능에 영향을 줄 수 있으니 사용하지 마세요.
- 얼음 배출구에 용기를 너무 가까이 대지 마세요. 용기는 너무 배출구 가까이 대면 얼음이 배출되는 것을 막을 수 있습니다.

알아두기

- 얼음이나 물이 의도하지 않게 배출되면 수도를 잠그고 서비스 센터에 연락을 하세요.
- 정수기에 연결하여 사용하면 수압이 낮아 아이스메이커 물 공급 및 디스펜서의 물 취출이 되지 않습니다.

홈바 사용하기

- 1 홈바 상단 중앙부를 '딸깍' 소리가 날 때까지 눌러주세요.
 - 냉장고 문을 열지 않아도 되므로 전기가 절약됩니다.
 - 홈바 문을 열어도 냉동실, 냉장실 실내등이 켜지므로 내용물을 쉽게 꺼낼 수 있습니다.
 - 홈바를 닫을 시에도 '딸깍' 소리가 날 때까지 눌러주세요.



- 2 문을 열어 받침대로 사용하세요.

- 음료수나 내용물을 받침대 위에 올려놓고 편리하게 사용하세요.

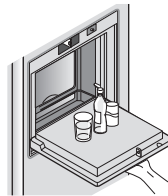

알아두기

- 냉장고 내부의 홈바 덮개를 빼고 사용하지 마세요. 덮개가 없으면 홈바 기능을 할 수 없습니다.
- 냉장고 내부 홈바 사용 후 홈바 덮개를 닫을 때 덮개 하단 손잡이 부분을 눌러 고정해주세요. 그러지 않으면 홈바 덮개를 공중에 손을 놓으면서 닫으면 홈바 덮개를 고정하는 고무 부분이 홈바 케이스에 부딪치는 반동으로 서서히 멈춰질 때 약간의 소리가 날 수 있습니다.
- 홈바 받침대를 누르거나 손상되지 않도록 하세요. 팔을 기대거나 누르면 파손될 수 있습니다.
- 주스 등 이물질이 묻었을 때 작동이 원활하지 않을 수도 있습니다.

신선 맞춤실 사용하기

사용방법

보관식품의 종류에 따라 최적의 온도대를 선택할 수 있습니다.

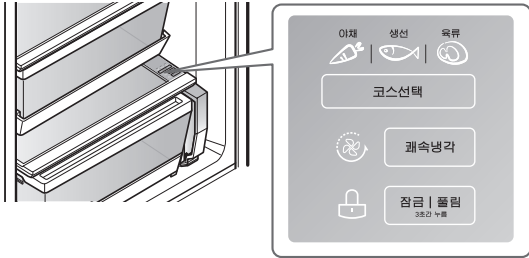

- 야채나 과일을 보관할 때 “생선/육류”로 보관하면 야채나 과일 이 열 수 있으므로 “야채”를 선택하여 사용하세요.
- 육류나 생선을 보관할 때에는 “육류/생선류”로 선택하여 사용하고, 장기간 보관할 시에는 상할 우려가 있으므로 냉동실에 보관하세요.
- 냉장실 문을 열면 선택한 상태의 램프가 켜지고, 냉장실 문을 닫으면 램프가 꺼집니다.
- “코스선택” 버튼을 누를 때 마다 “야채”→“생선”→“육류”순으로 반복 됩니다.

쾌속냉각

빠른 냉각을 필요로 할 때 쾌속냉각 기능을 사용합니다.



- 쾌속냉각 버튼을 누르면 위 그림과 같이 아이콘이 나타납니다.
- 음식물이나 음료수 등을 빠르게 냉각시켜 줍니다.
- 쾌속냉각 기능은 120분간 활성화 됩니다. 동작시간이 완료 되면 자동으로 꺼집니다.
- 동작시간이 완료되거나 버튼을 한번 더 누르면 쾌속냉각 기능이 꺼집니다.
- 쾌속냉각 버튼이 활성화 중 일 때는 코스선택, 잠금/풀림 버튼이 작동되지 않습니다.

잠금 / 풀림

신선 맞춤실의 모든 버튼 작동이 잠깁니다. 버튼을 3초 이상 누를 때마다 잠금/풀림이 반복됩니다.



선반 사용하기

선반을 필요에 따라 다른 높이의 구멍에 걸어 선반의 위치를 조절할 수 있습니다.

선반 분리하기

선반을 살짝 들어 올려 분리해주세요.

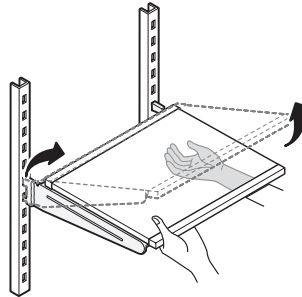

선반 재조립하기

선반을 수평으로 들어 올려서 원하는 높이의 좌우 구멍에 선반 고리를 걸어주세요.

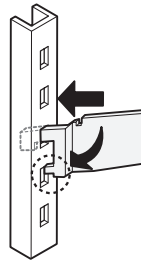

주의

- 선반 조립 시 좌우 구멍에 수평인 상태로 선반 고리가 조립되었는지 확인해주세요. 그렇지 않으면 선반 고리가 파손될 수 있습니다

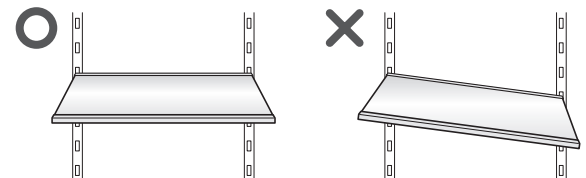

스마트 기능 사용하기

LG ThinQ 애플리케이션 사용하기

본 내용은 제품에 Wi-Fi 기능이 있는 모델에만 적용됩니다.
스마트폰에서 LG ThinQ 애플리케이션을 설치하면 보다 편리하게 제품을 이용할 수 있습니다.

LG ThinQ 기능 안내

스마트 진단

제품의 오작동 또는 고장 발생 시 스마트 진단을 통해 제품 상태를 확인한 후 보다 편리하게 문제를 해결할 수 있습니다.

설정

제품의 기능 설정, 제품 관리, 알림 설정을 할 수 있습니다.

알아두기

- 무선 공유기, 인터넷 서비스 업체 또는 비밀번호를 변경한 경우, LG ThinQ에서 등록된 제품을 삭제한 후 다시 등록해주세요.
- 본 설명서의 내용은 LG ThinQ 애플리케이션의 버전에 따라 다를 수 있으며, 사용자에게 통보 없이 일부 변경될 수 있습니다.
- 제공된 기능은 모델마다 다를 수 있습니다.

LG ThinQ 사용 전 준비하기

- 1 제품과 무선 공유기 거리를 확인해주세요.
 - 제품과 무선 공유기 거리가 먼 경우, 신호 강도가 약해집니다. 등록 시간이 많이 소요되거나 설치가 원활하지 않을 수 있습니다.
- 2 스마트폰에서 모바일 데이터 또는 셀룰러 데이터를 해제해주세요.

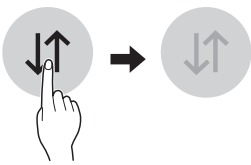

- 3 가정에서 사용 중인 Wi-Fi를 스마트폰에 연결해주세요.

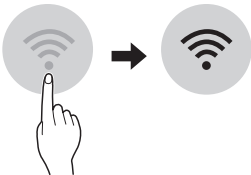

알아두기

- Wi-Fi의 무선 주파수는 2.4 GHz만 지원합니다. 무선 주파수 확인은 인터넷 서비스 업체에 문의하거나 무선 공유기 사용 설명서를 참조하세요.
- 무선 공유기와 인터넷 연결선은 애플리케이션을 사용하기 위해 필요한 별도 구매품이며, 별도로 설치해주세요.
- 무선 네트워크 사용을 위해 인터넷 서비스 업체에 문의하거나 사용자가 직접 무선 공유기를 설치할 수 있습니다. 사용자가 직접 무선 공유기를 설치할 경우 무선 공유기에 동봉되어 있는 사용설명서를 반드시 참조하여 설치해주세요.
- 제품과 가까운 위치에 무선 공유기를 설치해주세요. 제품과 무선 공유기의 설치 위치 또는 거리에 따라 무선 네트워크 신호 강도의 차이가 발생할 수 있으며, 그에 따른 데이터 송수신에 걸리는 시간에도 차이가 발생할 수 있습니다.
- 네트워크 환경에 따라 연결이 되지 않을 수 있습니다. 연결이 되지 않거나 네트워크 설정에 대한 문제가 발생하였을 경우 네트워크 관리자 또는 인터넷 서비스 업체로 연락해주세요.
- 무선 신호 송수신 이상으로 제품이 등록되지 않는 경우가 있습니다. 가전제품 전원 플러그를 뽑고 약 1분 뒤 다시 진행해주세요.
- 무선 공유기에 방화벽이 설정되어있다면 예외 등록 또는 해제 후 진행해주세요.
- 무선 공유기 SSID(Wi-Fi 검색 시 나타나는 무선 공유기 이름)는 반드시 영문, 숫자, 영문과 숫자 조합으로 설정해주세요. 한글 또는 특수문자를 사용하면 가전제품의 모델과 무선 공유기가 연결되지 않습니다.
- 라우터의 보안 방식이 WEP로 설정되어 있다면, 네트워크를 설정하지 못할 수 있습니다. 다른 보안 방식(WPA2 권장)으로 변경한 후 제품을 다시 등록해주세요.

LG ThinQ 설치하기

스마트폰의 Google Play 스토어 또는 Apple App 스토어에서 LG ThinQ를 검색하여 설치해주세요. LG ThinQ의 자세한 사용 방법은 애플리케이션의 도움말을 참고해주세요.

Wi-Fi 연결하기

LG ThinQ 애플리케이션을 사용하여 제품과 가정 내 Wi-Fi 네트워크를 연결합니다. Wi-Fi 아이콘은 냉장고의 네트워크연결 상태를 표시합니다. 냉장고가 Wi-Fi 네트워크에 연결되면, 아이콘이 켜집니다.

제품을 처음 등록하는 경우

LG ThinQ 애플리케이션을 실행하고 제품 등록을 진행해주세요.

제품을 재등록하거나 사용자를 추가 등록하는 경우

Wi-Fi 버튼을 3초간 눌러 임시로 꺼주세요. LG ThinQ 애플리케이션을 실행하고 제품 등록을 진행해 주세요.

알아두기

- Wi-Fi 기능을 사용하지 않으려면 Wi-Fi 버튼을 3초간 눌러 꺼주세요.

Wi-Fi 모듈 사양



해당 무선설비는 전파혼신 가능성이 있으므로 인명 안전과 관련된 서비스는 할 수 없습니다.

모듈 모델명	LCW-003
사용 주파수	2412~2472 MHz
출력 (최대)	< 12 mW/MHz

오픈소스 안내 정보

본 제품에 탑재된 GPL, LGPL, MPL 및 그 외 소스 코드 공개 의무가 있는 오픈소스 라이선스로 배포된 소스 코드를 얻거나 오픈소스의 라이선스 내용, 저작권 고지 등을 확인하려면 <https://opensource.lge.com>을 방문하세요. 또한 소비자가 opensource@lge.com으로 e-mail을 보내 본 제품에 탑재된 소프트웨어의 오픈 소스 코드를 요청할 경우, LG전자는 매체 비용과 운반비 등 제공에 필요한 최소한의 비용을 받고 CD-ROM에 담아 제공합니다. 이 제안은 본 제품을 판매한 후 3년 동안 이 정보를 받은 모든 사람에게 유효합니다.

스마트 진단

본 내용은 제품에  또는  로고가 있는 모델에만 적용됩니다.

제품의 고장 원인을 진단할 수 있는 기능입니다.

알아두기

- LG 전자의 과실이 아닌 외부 요인(Wi-Fi 사용 불가, Wi-Fi 연결 해제, 앱 스토어 정책, 앱 사용 불가 등)에 의해 서비스가 중지될 수 있습니다.
- 사전 고지 없이 변경될 수 있으며, 현지 사정에 따라 서비스 방식은 다를 수 있습니다.

LG ThinQ로 고장의 원인을 진단하기

Wi-Fi가 장착된 제품에서 문제가 발생할 경우, LG ThinQ를 이용하여 스마트폰으로 데이터를 전송하여 문제를 진단할 수 있습니다.

신호음으로 고장의 원인을 진단하기

- LG ThinQ를 실행한 후 메뉴의 스마트 진단을 선택해주세요. LG ThinQ에서 안내하는 절차에 따라 제품을 진단해주세요.

1 냉장실 문을 열어주세요.

2 전화기를 우측 상단 스마트 진단 마크에 가져다 대주세요.

- 휴대폰의 마이크가 스피커 홀을 향하도록 해주세요.

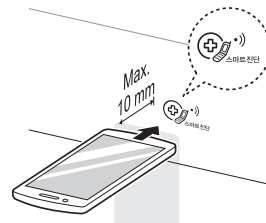

3 냉동온도 버튼을 3초 이상 눌러 스마트 진단 기능을 실행 시켜주세요.

4 데이터 전송 완료 후에는 스마트 진단 결과가 애플리케이션에 표시됩니다.

알아두기

- 정확한 진단을 위해 신호음이 멈출 때까지 스마트폰을 스피커 홀에서 떼지 마세요.

관리하기

청소 시 알아두기

제품 내 구성품 분리 시 보관된 식품을 모두 꺼내주세요.

- 보관된 식품의 무게로 인해 다칠 수 있습니다.

제품 내 선반 또는 제품 문 바구니가 식품에 의해 더러워질 경우 부드러운 수건에 물을 적신 후 닦아주세요.

주기적으로 부드러운 수건을 물에 적셔 문의 패킹 부분을 닦아주세요.

- 식품의 즙 또는 주스 등이 묻은 상태로 사용하면 제품 문의 패킹이 빨리 손상되며 패킹 아래 부분은 특히 더러워지기 쉽습니다.

제품 청소 후 물기를 완전히 제거해주세요.

- 결빙의 원인이 됩니다.

청소가 끝난 후에는 전원선이 손상되지 않았는지, 전원 플러그에 발열 현상은 없는지, 전원 플러그가 잘 꽂혀 있는지 확인해주세요.

바구니를 청소한 후 재조립한 경우에는 반드시 제품의 문이 제대로 닫히는지 확인해주세요.

- 바구니의 위치가 바뀌면 내부 부품과 간섭이 생겨 제품 문의 완전히 닫히지 않을 수 있습니다.

제품 외곽의 송풍기 구멍을 청결하게 유지해주세요.

- 송풍기 구멍이 막히면 화재 또는 제품 손상의 원인이 됩니다.

제품은 부드러운 수건에 물을 적셔 닦고, 중성 세제를 사용한 경우 얼룩이 발생하지 않도록 깨끗한 물수건으로 닦아주세요.

제품 외부의 유리 도어에 생긴 가벼운 얼룩은 마른 천을 사용하여 닦아주세요. 쉽게 지워지지 않는 얼룩은 미지근한 물이나 유리 세정제를 묻힌 천으로 닦아주세요.

제품 외부 또는 내부 청소 시 거친 솔, 치약, 락스, 가연성 물질, 염화물 등으로 닦지 마십시오.

가연성 물질 또는 염화물이 포함된 세척제나 물티슈는 사용하지 마십시오.

- 제품의 변색 또는 제품 손상의 원인이 됩니다.
- 가연성 물질 : 알코올(에탄올, 메탄올, 이소프로필알코올, 이소부틸알코올 등), 시너(신나), 아세톤, 벤젠, 인화성 액체, 연마제 등

장기간 제품을 사용하지 않는 경우, 모든 음식물을 꺼내고 전원을 꺼 주십시오. 제품 내부에 곰팡이가 생기지 않도록 내부를 청소하고 문을 조금 열어주세요.

바구니 청소하기

냉장실/냉동실 바구니 분리하기

바구니 양 끝을 잡고 앞 부분을 들어 올려 빼내세요.

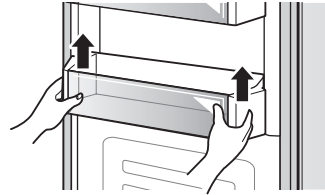

냉장실/냉동실 바구니 재조립하기

바구니 양 끝을 잡고 한쪽부터 힘을 주어 주립 후 나머지 한쪽도 조립 하세요.

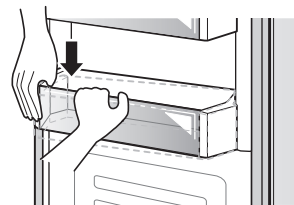
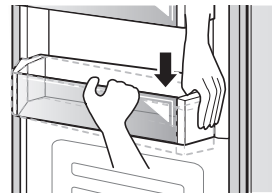

서랍 청소하기

냉장실/냉동실 서랍 분리하기

- 1 서랍의 손잡이를 잡고 끝까지 꺼내세요.

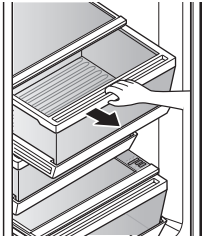

- 2 서랍이 더 이상 나오지 않을 때, 앞쪽으로 약간 들어올리면서 서랍을 당겨 빼냅니다.

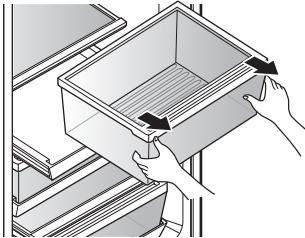

- 3 서랍의 아래에 있는 받침대도 분리할 수 있습니다.

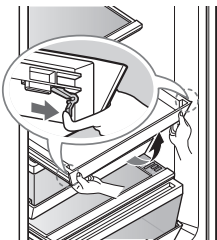

알아두기

- 서랍은 위의 역순으로 조립 가능합니다.

서랍 받침대 재조립하기

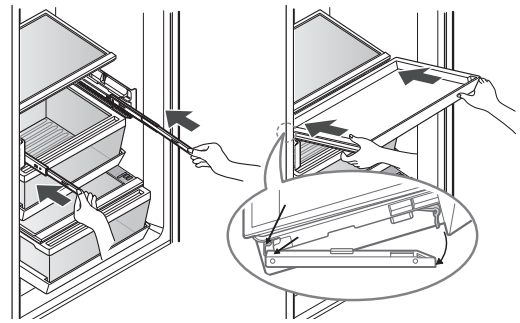

- 1 양쪽의 레일을 끝까지 밀어 넣습니다.
- 2 받침대 안쪽 모서리 ①를 레일의 홈 ②에 끼워 넣습니다.
- 3 받침대 앞쪽을 아래로 내려서 레버를 레일에 장착합니다. 받침대가 정확한 위치에 들어가면 “딸깍” 소리가 납니다.

서랍 덮개 분리하기

- 1 서랍덮개를 양손으로 잡고 앞부분을 살짝 들어올려 빼냅니다.

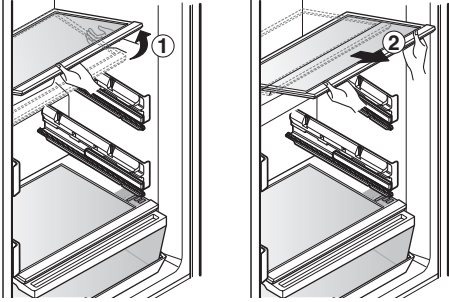

- 2 서랍덮개가 냉장고 내부에 부딪힐 수 있으므로 커버를 45° 정도 비틀어 빼냅니다.

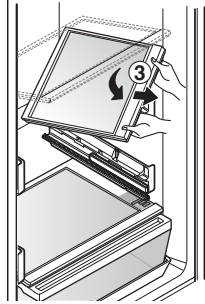

알아두기

- 조립은 역순입니다.

신선 맞춤실 청소하기

신선 맞춤실 케이스 분리하기

그림에 표시된 케이스 밑부분의 틈으로 손을 넣고, 양손을 이용하여 앞으로 잡아 당겨 분리 합니다.

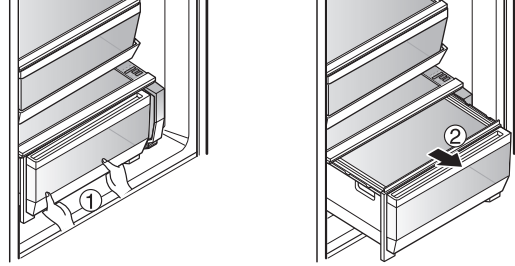

신선 맞춤실 케이스 재조립하기

케이스 상단의 양 끝을(①) 냉장고의 홈에(②) 맞추고, 안쪽으로 밀어 넣어 조립합니다.

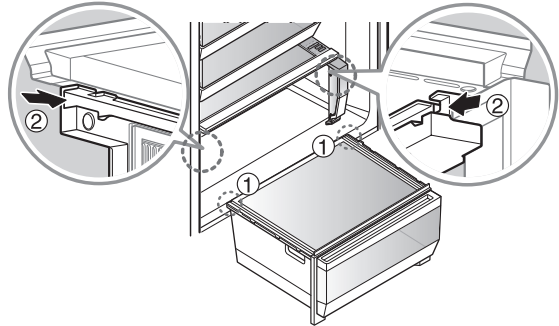

디스펜서 청소하기

- 본 내용은 디스펜서가 있는 모델에만 해당합니다.

디스펜서 받침대 청소하기

디스펜서 받침대는 흘러내린 얼음 또는 물에 의해 더러워지기 쉬우므로 분리하여 물로 세척하고 충분히 말려서 넣어주세요. 받침대 삽입 홈은 행주로 깨끗하게 닦아주세요.

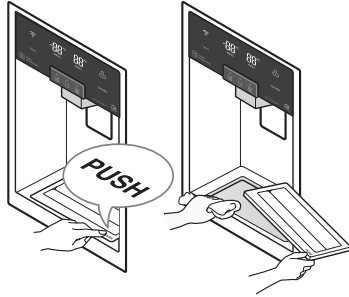

정수 및 얼음 취출구 청소하기

취출구는 더러워지기 쉬우므로 주 1회 깨끗하고 부드러운 젖은 천으로 닦아주세요. 깨끗하고 마른 천으로 한번 더 닦아주세요. 닦을 때, 천의 보푸라기가 달라 붙을 수 있으므로 주의해주세요.

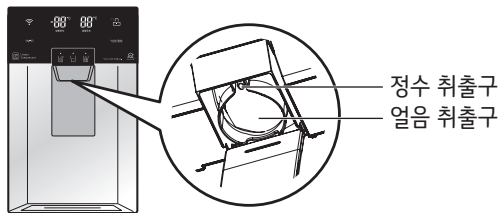

⚠ 주의

- 취출구 또는 취출구 주변에 내용물(차, 주스, 커피 등)이 튀지 않도록 주의해주세요. 내용물이 튀었을 경우 깨끗하고 부드러운 천으로 즉시 닦아주세요.
- 컵의 내용물(차, 주스, 커피 등)이 든 상태에서 물 또는 얼음 취출 시 주의해주세요. 컵의 내용물이 튀어 취출구 또는 취출구 주변에 곰팡이가 발생할 수 있습니다.

정수 필터

정수필터 교체하기

<Model : R-L6*****, R-L7*****, S7*****>

- 정수필터는 잔류염소나 냄새 등을 제거함으로 6개월에 1회 정도 교환하세요.
- 필터 구입은 LG 전자 서비스 센터로 문의 하세요.
- 냉장실 좌측 상단에 필터가 장착 되어있습니다.
- 표시창에 필터교체 아이콘이 나타나거나 디스펜서 혹은 자동 제빙기의 성능이 현저히 떨어지면 필터를 교환하세요.
- 필터교환 후에는 **워터필터** 버튼을 3초 간 눌러 필터교환 시기를 재설정 하세요.

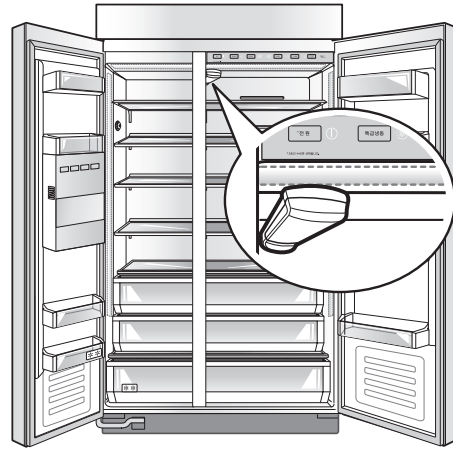

정수 필터 교체하기

- 1 누름 버튼을 눌러 필터 덮개를 열고 필터 카트리지를 잡고 아래로 내린후 분리하세요.

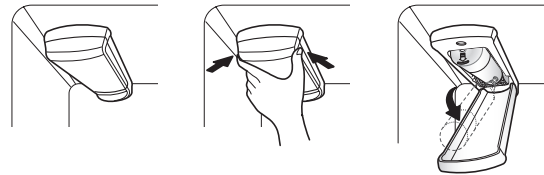

알아두기

- 필터 교체로 약간의 물이 (25 cc) 떨어집니다. 필터 구멍에 컵을 두어 잔여물을 받으세요.

- 2** 새 카트리지의 보호 덮개를 제거한 후 카트리지를 끝까지 밀어 넣으면서 위쪽으로 돌려 넣으세요. 덮개는 딸깍 소리가 나도록 제대로 닫아주세요.

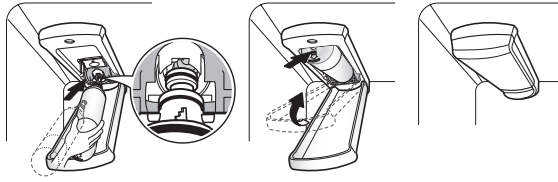

알아두기

- 냉장고에 전원 투입 후 또는 필터 교체 시 필터 내부의 검은 슯 성분이 나올 수 있습니다. 얼음용기를 1~2회 가득 채워서 비워주세요.
- 필터 교체 후, **워터 필터** 버튼을 3초 간 눌러 필터 상태 디스플레이를 초기화 합니다.

교체 필터가 없을 때

- 교체 필터 카트리지가 없을 시에 필터 우회 플러그를 사용하여야 합니다.
- 제빙장치는 필터나 필터 우회 플러그가 바르게 연결되지 않으면 작동하지 않습니다.
- 교체 필터 카트리지를 구매하려면 근처 LG전자 서비스 센터를 방문하세요.

적용 지침	수질 급수
유량	1.9 LPM(리터/분)
급수	음용수
수압	138 ~ 827 kPa
수온	0.6 °C ~ 38 °C

알아두기

- 장시간 얼음을 취출하지 않으면 얼음이 엉겨 붙어 얼음 취출이 원활하지 못할 수 있습니다. 얼음이 엉겨 붙지 않도록 얼음 저장통을 흔들어 주세요.
- 반드시 권장사항에 따라 설치와 유지 보수 및 필터 교환을 해주세요.
- 시험이 표준 실험실 조건하에 실행되어서, 실제 성능은 다를 수 있습니다.
- 오염 물질 섭취를 방지하기 위해 위생적으로 안전하지 않거나 적절한 소독을 하지 않은 임의의 물을 사용하지 마세요.

주의

- 이 시스템의 설치와 사용 전에 지침서를 사용하세요.
- 설치와 사용은 지역 배관 규정을 필히 준수하여야 합니다.
- 수압이 834kPa 이상이면 수압 제한 밸브를 설치하셔야 합니다. 수압을 점검하는 방법은 LG전자 서비스 센터로 연락하세요.
- 수격 현상이 일어날 수 있는 곳에는 설치하면 안됩니다. 수격 현상이 일어나면 수격 방지장치를 설치하여야 합니다. 이 현상을 점검하는 방법에 대하여 잘 모르면 LG전자 서비스 센터로 연락하세요.
- 온수 공급선에 설치하면 안됩니다. 이 필터 시스템의 최대 동작 수온은 38°C 입니다.
- 필터가 얼지 않도록 보호해야 합니다. 온도가 4°C 이하로 떨어지면 필터를 분리하세요.
- 소모품 필터 카트리지는 매 6개월 마다 정격 용량으로 또는 유속이 현저히 떨어지는 현상이 일어나면 교체해야 합니다.

정수 필터 교체하기 전 알아두기

<Model : S6*****>

제품 외부에 필터가 장착되어 있습니다. 주기적으로 필터 교체를 하지 않을 경우에는 정수기의 수질이 저하될 수 있습니다.

- 원수 수질과 사용량에 따라 예상 교체 주기가 달라질 수 있습니다.
- 각 필터의 교환 주기는 1단계 필터는 6개월, 2단계 필터는 12개월, 3단계 필터는 12개월입니다.
- 필터 교체 주기는 4인 가정 일일 10 L 사용을 기준으로 하며, 필터의 수명은 수질, 수압, 계절, 지역에 따라 차이가 있을 수 있습니다.
- 단계별 정수 필터
 - 1단계 필터: 중금속7 흡착필터
 - 2단계 필터: 박테리아 클리어필터
 - 3단계 필터: 카본 탈취필터

정수 필터 교체하기

1 새 필터의 캡을 분리해주세요.

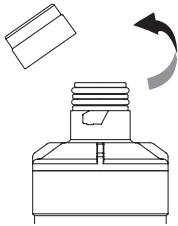

2 필터를 왼쪽으로 90° 돌려주세요.

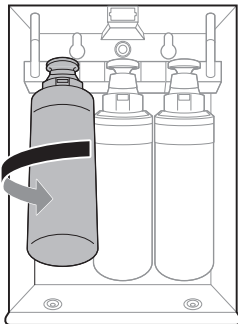

3 필터를 앞으로 당겨 분리해주세요.

- 정수 필터를 분리하면 약간의 물이 떨어지므로 필터를 제거하기 전 아래에 마른 수건을 놓아 흡수시켜 주세요.

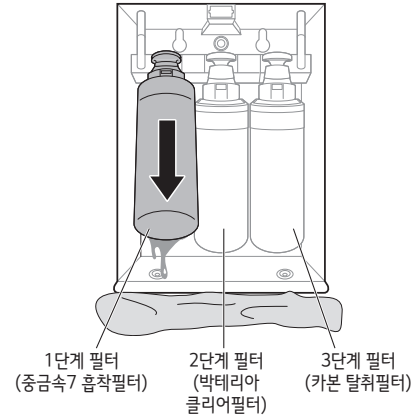

4 새 필터 손잡이를 세로로 잡고 필터를 밀어 넣어주세요.

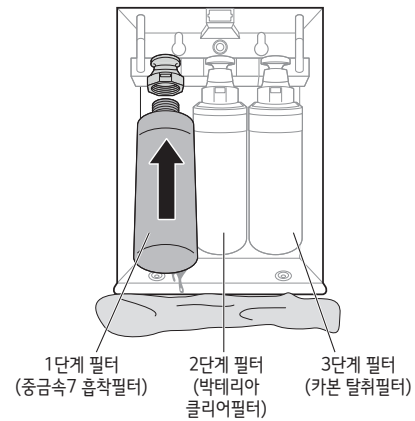

5 새 필터를 끝까지 밀어 넣은 후 오른쪽으로 돌려주세요.

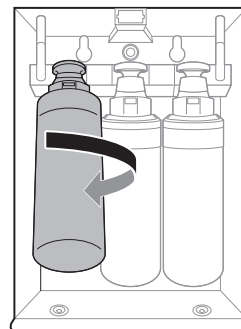

6 1단계 필터만 넣은 상태로 5리터(약 3분) 취출하여 버려주세요.

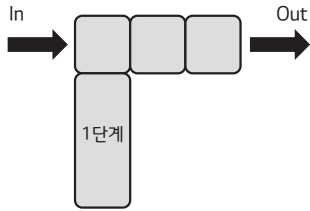

7 1단계, 2단계 필터를 넣은 상태로 5리터(약 3분) 취출하여 버려주세요.

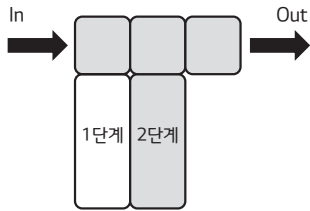

8 1단계, 2단계, 3단계 필터를 넣은 상태로 5리터(약 3분) 취출하여 버려주세요.

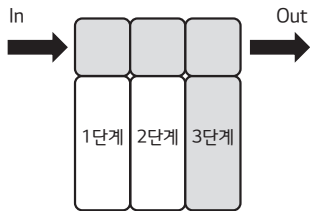

! 주의

- 필터 교체 시 각각의 필터를 1단계, 2단계, 3단계 순서로 취출하지 않고, 필터를 모두 넣고 취출할 경우 필터 내부의 활성탄 입자에 의해 2단계(박테리아 클리어) 필터가 막혀 유량이 감소될 수 있습니다.

고장 신고 전 확인 사항

증상	원인 및 해결책
냉장 또는 냉동이 전혀 되지 않습니다.	정전이 되었습니까? • 다른 제품의 전원을 확인해주세요.
	전원 플러그가 콘센트에서 빠져있습니까? • 전원 플러그를 콘센트에 바르게 연결해주세요.
	전원은 220 V입니까? • 110 V일 경우에는 변압기를 연결하여 사용해주세요.
	변압기를 사용할 경우, 변압기의 전원 램프가 꺼져 있습니까? • 변압기의 전원 램프를 켜주세요.
	전원이 꺼져있습니까? • 제어창의 '전원' 버튼을 3초 이상 눌러 전원을 켜주세요.
냉장 또는 냉동이 잘 되지 않습니다.	냉장실 온도가 '약'(5 °C~6 °C)으로 설정되어 있습니까? • 냉장실 온도를 '중'(2 °C~4 °C) 이상으로 설정해주세요.
	제품이 직사광선을 받거나 가스레인지와 같은 열기구에 가까이 있습니까? • 설치 장소를 확인한 후 열기구를 피하여 재설치해주세요.
	뜨거운 식품을 식히지 않고 넣었습니까? • 뜨거운 음식은 곧바로 넣지 말고 식혀서 넣어주세요.
	식품을 너무 많이 넣었습니까? • 식품은 적당한 간격을 두고 넣어주세요.
	제품 문이 완전히 닫혀 있습니까? • 보관된 식품이 문에 끼이지 않게 한 후 문을 꼭 닫아주세요.
	제품 주위에 적당한 간격이 있습니까? • 제품 주위에 적당한 간격을 두어 설치 위치를 조정해주세요. (자세한 내용은 설치 설명서를 참조해주세요.)
	설치 장소의 온도가 5 °C 이하입니까? • 설치 시 알아두기를 참조하여 주위 온도가 5 °C 이상인 곳에 설치해주세요.
	설치 장소의 온도가 43 °C 이상입니까? • 설치 시 알아두기를 참조하여 주위 온도가 43 °C 이하인 곳에 설치해주세요.
냉장실 식품이 얼니다.	냉장실 온도가 '강'(0 °C~1 °C)으로 설정되어 있습니까? (과잉 냉각 상태) • 냉장실 온도를 '중'(2 °C~4 °C) 이하로 설정해주세요.
	수분이 많고 얼기 쉬운 식품을 선반 안쪽의 냉기가 나오는 입구 부분에 넣었습니까? • 수분이 많고 얼기 쉬운 식품은 선반의 바깥쪽에 넣어주세요.
	수분이 많고 얼기 쉬운 식품을 냉장실 위쪽 선반에 넣었습니까? • 수분이 많고 얼기 쉬운 식품은 냉장실 아래쪽 선반에 넣어주세요.

증상	원인 및 해결책
제품에서 냄새가 납니다.	냉장실 온도가 '약'(5 °C~6 °C)으로 설정되어 있습니까? • 냉장실 온도를 '중'(2 °C~4 °C) 이상으로 설정해주세요.
	냄새가 강한 음식물을 넣었습니까? • 냄새가 강한 음식물은 밀폐 용기에 넣어서 보관해주세요.
	야채실에 보관한 야채가 상하였습니까? • 상한 야채를 버리고 야채실을 청소해주세요. 또한 야채실에 야채를 너무 오래 보관하지 않도록 주의해주세요.
제품 내 실내등이 켜지지 않습니다.	제품 내 실내등이 꺼져 있습니까? • 제품 내 실내등은 소비자가 직접 교체하기 어렵습니다. 실내등이 켜지지 않을 경우에는 LG전자 서비스 센터로 연락해주세요.
제품 문이 잘 닫히지 않습니다.	제품이 앞으로 기울어져 있습니까? • 높이 조절 나사를 조절하여 제품 앞쪽을 약간 높게 조절해주세요.
	선반이 제대로 조립되었습니까? • 선반이 잘못 조립된 경우 재조립해주세요.
	제품 문을 너무 세게 닫았습니까? • 제품 문을 닫을 때 문을 닫는 힘이나 속도에 따라 문이 살짝 열린 후 닫힐 수 있습니다. 너무 세게 닫지 않도록 주의해주세요.
제품 문이 잘 열리지 않습니다.	제품 문을 닫은 후 바로 열었습니까? • 제품 문을 닫은 후 1분 이내에 다시 열려고 하면 제품 내부의 압력 때문에 잘 열리지 않을 수 있습니다. 잠시 후 제품 문을 다시 열어주세요.
제품 문이 들쭉거립니다.	열고 닫은 문의 다른 쪽 문이 들쭉거립니까? • 문을 열고 닫을 때 다른 쪽 문이 들쭉거리는 것은 냉장실과 냉동실 압력에 의한 자연적인 현상입니다.
제품 안쪽이나 야채실 덮개 밑면에 이슬이 맺힙니다.	뜨거운 음식을 식히지 않고 넣었습니까? • 뜨거운 음식은 반드시 식혀서 보관해주세요.
	제품 문을 오랫동안 열어두었습니까? • 제품 문을 닫으면 이슬이 자동으로 없어지긴 하지만 마른 걸레로 닦으면 이슬을 빨리 제거할 수 있습니다.
	제품 문을 자주 여닫았습니까? • 제품 외부와의 온도 차이로 이슬이 생길 수 있습니다. 마른 걸레로 닦아 이슬을 제거해주세요.
	물기가 많은 식품을 뚜껑을 닫지 않고 넣었습니까? • 음식을 보관할 때는 뚜껑이 있는 용기에 담거나 밀봉하여 보관해주세요.

증상	원인 및 해결책
냉동실에 성애가 생깁니다.	제품 문을 잘 닫았습니까? • 보관 식품이 튀어 나와 문이 닫히지 않는 것이 아닌지 확인한 후 문을 꼭 닫아주세요.
	뜨거운 음식을 식히지 않고 넣었습니까? • 뜨거운 음식은 반드시 식혀서 보관해주세요.
	냉동실의 공기 입구나 출구가 막혀 있습니까? • 제품 내 공기의 순환이 잘 되도록 공기 입구나 출구가 막히지 않게 보관해주세요.
	냉동실에 식품을 뽁뽁하게 넣었습니까? • 식품은 적당한 간격을 두어 보관해주세요.
제품 안쪽 또는 바깥쪽에 성애나 이슬이 생깁니다.	제품 문을 자주 여닫거나 문이 제대로 닫혀 있습니까? • 차가운 제품 안쪽에 바깥 공기가 들어가면 성애 또는 이슬이 생길 수 있습니다.
	설치 장소의 습도가 높습니까? • 설치 장소의 습도가 높거나 장마철 비가 오는 날과 같이 습도가 높으면 제품 바깥쪽에 이슬이 생길 수 있습니다. 마른 수건으로 닦아주세요.
제품의 소음이 심하고 이상한 소리가 납니다.	설치 장소의 바닥이 약하거나, 제품이 불안정하게 설치되어 있습니까? • 바닥이 단단하고 수평인 장소에 설치해주세요.
	제품 뒷면이 벽에 닿았습니까? • 제품 주위에 적당한 간격을 두어 설치 위치를 조정해주세요. (자세한 내용은 설치 설명서를 참조해주세요.)
	제품 뒷면에 물건이 떨어져 있습니까? • 제품 뒷면에 떨어진 물건을 치워주세요.
	제품 위에 물건이 올려져 있습니까? • 제품 위에 올려진 물건을 치워주세요.
제품에서 소리가 들립니다.	“딱” 또는 “뚝” 하는 소리가 들립니까? • 제품 내의 온도 변화에 따라 여러 부품들이 수축 또는 팽창하거나, 각종 제어 장치의 작동 시 소리가 발생합니다.
	“드르륵-”, “덜컹”, “웅-” 같은 소리가 들립니까? • 제품이 작동을 시작하거나 끝날 때 압축기나 팬 등에 의해 발생 하는 소리로 자동차의 시동을 켜거나 끌 때 발생하는 소리와 유사한 원리입니다.
	“꾸르륵-” 하며 물 흐르는 소리가 들립니까? • 냉장실 또는 냉동실에서 냉매의 상태가 변화되면서 소리가 발생합니다. • 액체가 기체로 바뀔 때는 물 흐르는 소리, 기체가 액체로 바뀔 때는 “꾸르륵” 소리가 납니다.
	문을 닫은 직후 “슈-” 또는 “씩-” 하는 바람 소리가 들립니까? • 냉장실 또는 냉동실로 들어온 더운 공기가 빨리 냉각되면서 내부 압력이 일시적으로 낮아져 냉장실 또는 냉동실에서 냉매의 상태가 변화되면서 소리가 발생합니다.

증상	원인 및 해결책
제품에서 소리가 들립니다.	제품이 떨리는 소리가 들립니까? <ul style="list-style-type: none"> 마룻바닥 또는 목재로 된 벽면에 제품을 설치하거나 수평이 바르지 못하면 진동에 의해 제품의 떨림 소리가 커질 수 있습니다.
	최초 설치 시 제품의 소리가 크게 들립니까? <ul style="list-style-type: none"> 제품을 처음 작동시키면 온도를 빨리 낮추기 위해 고속으로 회전하기 때문에 소리가 크게 들릴 수 있습니다. 일정 온도 이하로 내려가면 소리도 점차 작아집니다.
제품 앞쪽 또는 옆쪽이 따뜻합니다.	제품의 방열 파이프가 설치된 부분을 만졌습니까? <ul style="list-style-type: none"> 제품 전면의 돌레, 냉장실과 냉동실의 칸막이 부분, 옆면에 이슬 맺힘을 방지하는 방열 파이프가 설치되어 있습니다. 제품을 설치한 후나 여름철에는 특히 뜨겁게 느껴질 수 있으나 고장이 아니므로 안심하고 사용해주세요.
제품 주위에 물이 있습니다.	제품 주위에 물이 흘러나와 있습니까? <ul style="list-style-type: none"> 싱크대나 다른 곳에서 물이 흘러 나온 것은 아닌지 확인해주세요.
	제품 바닥에 물이 있습니까? <ul style="list-style-type: none"> 냉동 식품이 녹아서 흘러 내리거나 용기가 깨어지거나 넘어져 물이 새는 것은 아닌지 확인해주세요.
아이스 메이커에서 얼음이 생성되지 않거나 생성된 양이 적습니다.	새로 설치 하셨습니까? <ul style="list-style-type: none"> 아이스 메이커 설치 후 얼음이 생성되는데 까지 24시간 정도 소요되고 72시간이 지난 후 아이스 메이커에서 얼음이 정상적으로 생성됩니다.
	냉장고에 급수관을 연결하고 공급 밸브를 여셨습니까? <ul style="list-style-type: none"> 냉장고에 급수관을 연결하고 공급 밸브를 완전히 열어주세요.
	급수 호스가 접히지 않았습니까? <ul style="list-style-type: none"> 급수 호스가 접히면 물 공급이 원활하지 않습니다.
	최근에 얼음을 대량으로 취출했습니까? <ul style="list-style-type: none"> 아이스 메이커에서 얼음이 더 생성되기 위해서는 약 24시간이 소요되니 기다려주세요.
	아이스 메이커 스위치를 ON 하셨습니까? <ul style="list-style-type: none"> 아이스 메이커 스위치에 'I'와 'O' 표시가 있습니다. 'I' 표시를 눌러 아이스 메이커 스위치를 ON으로 설정해주세요.
	냉동실 온도 설정이 너무 높게 되어 있지 않습니까? <ul style="list-style-type: none"> 아이스 메이커가 정상적으로 작동하기 위해서 냉동실 온도를 -18℃로 설정해주세요. 온도가 높으면 얼음이 천천히 생성됩니다.
	냉장고 문을 자주 여셨습니까? <ul style="list-style-type: none"> 냉장고 문을 자주 열면 냉기가 빠져나가 얼음 생성이 더디어 집니다.
	냉장고 문이 제대로 닫혀 있습니까? <ul style="list-style-type: none"> 냉장고 문이 제대로 닫혀 있지 않으면 냉동실 온도가 높아져 얼음 생성이 더디어 집니다.

증상	원인 및 해결책
얼음이 나오지 않습니다.	얼음 저장통에 얼음이 있습니까? <ul style="list-style-type: none"> • 얼음이 있는지 확인해주세요.
	얼음이 덩어리로 되어 있습니까? <ul style="list-style-type: none"> • 얼음 저장통을 분리한 후 흔들어주세요. 얼음 저장통을 흔들어도 분리되지 않는 덩어리는 버려주세요.
	얼음이 나오는 소리가 들리지 있습니까? <ul style="list-style-type: none"> • 제어창에서 각얼음과 조각얼음 모드를 번갈아 선택한 후 얼음을 취출해주세요.
	얼음 통로가 막혀있습니까? (얼음 저장통을 분리하면 얼음 통로를 확인할 수 있습니다) <ul style="list-style-type: none"> • 얼음 통로가 막혀 얼음이 나오지 않을 수 있습니다. 주기적으로 얼음을 점검하고 청소해주세요.
끓인 물이나 얼음에서 흰가루가 나와요.	물을 끓이거나 얼리면 생기는 흰가루는 미네랄 성분입니다. <ul style="list-style-type: none"> • 물속의 미네랄 성분이 공기 중의 이산화탄소와 만나 대부분 탄산칼슘으로 변하고, 흰색 결정체(탄산칼슘)가 보일 수 있어요. 인체에 무해한 성분입니다.
가전제품과 스마트폰을 Wi-Fi로 연결할 수 없습니다.	스마트폰에 연결된 Wi-Fi 비밀번호가 맞지 않습니다. <ul style="list-style-type: none"> • 스마트폰 Wi-Fi 설정 메뉴에서 사용 중인 Wi-Fi 신호를 찾아 '네트워크 지우기' 선택한 후 제품 등록을 처음부터 진행해주세요
	스마트폰의 자동 네트워크 연결 기능이 설정되어 있습니다. <ul style="list-style-type: none"> • 스마트폰의 모바일 Wi-Fi 설정 내의 고급 항목 (더보기)에서 '모바일 데이터 자동 전환', '스마트 네트워크 전환', '패스포인트', '인터넷 사용 불가' 항목이 있다면 체크 해제해주세요. 단, 제조사/통신사마다 항목 이름이 다를 수 있습니다.
	스마트폰의 '모바일데이터'를 사용 중입니다. <ul style="list-style-type: none"> • 스마트폰의 모바일 데이터를 끄고, Wi-Fi로 제품 등록을 해주세요.
	무선 공유기 이름(ID)이 잘못 설정되어 있습니다. <ul style="list-style-type: none"> • 공유기 ID는 숫자와 영문 조합으로 설정바랍니다. (한글, 특수문자 사용 금지)
	공유기 주파수가 2.4 GHz가 아닙니다. <ul style="list-style-type: none"> • 제품 연결 시 2.4 GHz 네트워크만 지원합니다. 무선 공유기를 2.4 GHz로 설정한 후 연결해주세요. 공유기 주파수 확인하려면 통신사 또는 공유기 제조사를 통해 확인해주세요.
	가전제품과 공유기가 멀리 떨어져 있습니다. <ul style="list-style-type: none"> • 가전제품과 공유기 사이 거리가 먼 경우 신호가 약해 접속이 원활하지 않을 수 있습니다. 공유기 위치를 이동하여 제품과 가까운 거리를 유지해주세요.

제품 보증서 보기

제품 보증서

품질 보증 기간

- 고객에게는 제품 사용 중 발생한 고장에 대하여 1년 동안 무상 서비스를 받을 수 있는 소중한 권리가 있습니다.
본 제품은 대한민국에서만 품질 보증 기간 내 무상 서비스가 가능합니다.

모델명	<ul style="list-style-type: none"> • 품질 보증 기간: 1년 • 콤프레서(압축기) 무상 보증 기간: 3년 • 부품 보유 기간: 9년(제조 일자 기준)로 기산합니다.) • 리니어 콤프레서(압축기)의 무상 보증 부품 보유기간: 10년 (제조일자 기준) <ul style="list-style-type: none"> - 무상 보증 부품의 범위: 리니어 콤프레서의 구성품에 한정함 (제외 부품: 콤프레서와 연결된 배관 및 하네스) - 제품 품질보증기간 경과 후, 10년 무상보증 부품을 보유하고 있지 않아 수리가 불가능한 경우 해당 부품은 구입가 100%로 환급되며 제품은 정액 감가상각한 잔여 금액에 구입가의 5~10%를 가산하여 환급함. (감가상각 방법 및 가산금은 구입시점의 소비자분쟁해결기준에 따라 변경될 수 있음)
구입일	

수리를 의뢰할 때는 구입일자가 기재된 본 보증서를 제시해야 충분한 서비스를 받을 수 있으므로 잘 보관하세요.

- 본 제품에 대한 품질 보증은 보증서에 기재된 내용으로 보증 혜택을 받습니다.
- 품질 보증 기간은 구입일로부터 산정되므로 구입 일자를 기재 받으시기 바랍니다. (구입 일자 확인이 안 될 경우 제조 연월일 또는 수입 통관 일자를 기준으로 3개월이 지난 날로부터 품질 보증 기간을 적용합니다.)
- 가정용 이외의 용도로 사용할 경우에는 무상 보증이 불가하며, 비정상적인 환경에서 사용할 경우에는 품질 보증 기간을 50% 단축하여 적용합니다.
 - 무상 보증이 적용되지 않는 경우: 식당 내 식재료 보관 용도, 연구/실험 용도, 산업 용도, 의약품 보관 용도, 캠핑카/레저 용도로 사용하는 경우
 - 품질 보증 기간이 50% 단축되는 경우: 창고/비닐하우스와 같이 먼지가 많거나 온도 변화가 심한 장소에서 사용 등
- 이 보증서는 재발행되지 않습니다.
- 별도 계약에 의한 공급(조달, HOST, 단일용품 등)일 경우에는 주계약에 따라 보증 내용을 적용합니다.

LG전자(주)

소비자 분쟁해결 기준 안내

	소비자 피해 유형	보상내역	
		보증 기간 이내	보증 기간 경과 후
정상적인 사용 상태에서 자연 발생한 성능, 기능상 고장 발생 시	구입 10일 이내에 중요한 수리를 요하는 경우	제품교환 또는 구입가 환불	유상수리
	구입 1개월 이내에 중요 부품에 수리를 요하는 경우	제품교환 또는 무상수리	
	교환된 제품이 1개월 이내에 중요한 수리를 요하는 경우	구입가 환불	
	교환 불가능 시		
	하자 발생 시	무상수리	
	동일하자에 대하여 수리했으나 고장이 재발(3회째)	제품교환 또는 구입가 환불	정액 감가상각 금액에 구입가 10% 가산하여 환불
	여러 부위의 고장으로 총4회 수리 받았으나 고장이 재발(5회째)		
	수리 불가능 시		
	수리용 부품을 보유하고 있지 않아 수리가 불가능한 경우		
	소비자가 수리 의뢰한 제품을 사업자가 분실한 경우 또는 1개월 이상 미인도 시		정액 감가상각 금액에 10%를 가산하여 환불
제품 구입 시 운송과정 및 제품 설치 중 발생된 피해	제품교환	-	



	소비자 피해 유형	보상내역	
		보증 기간 이내	보증 기간 경과 후
소비자의 고의, 과실에 의한 성능, 기능상 고장	수리가 가능한 경우	유상수리	유상수리
	수리가 불가능한 경우	유상수리에 해당하는 금액 징수 후 제품교환	-
<ul style="list-style-type: none"> - 천재지변(화재, 염해, 가스, 지진, 풍수해 등)에 의해 고장이 발생한 경우 - 사용전원의 이상 및 접속기기의 불량으로 인하여 고장이 발생한 경우 - LG전자 서비스센터 또는 인가된 서비스 지정점이 아닌 곳에서 수리 또는 개조하여 고장이 발생한 경우 - 사용상 정상 마모되는 소모성 부품을 교환하는 경우 - 기타 제품 자체의 하자가 아닌 외부 원인인 경우 		유상수리	유상수리

- 상기 무상보증 기간 및 보상기준은 공정거래위원회 고시 소비자분쟁 해결기준에 의거합니다.
- 명시되지 않은 사항이나 규정에 다름이 있을 경우 소비자분쟁 해결기준에 따릅니다.
- 제품 고장이 아닌 경우 서비스 비용이 부과될 수 있으므로 반드시 사용설명서를 읽어주세요.
- 수리 시 교체하는 부품은 기존 부품과 다른 원산지나 제조사의 부품이 적용될 수 있고, 새로운 부품이 아닐 수도 있으나 정상적으로 작동되며 기능상으로 동등한 부품이 사용됩니다. 제품에 사용되는 부품 중 일부는 제조한 국가와는 다른 국가에서 생산된 제품이 사용될 수 있습니다.

유상 서비스(고객의 비용 부담)에 대한 책임

서비스 신청 시 다음과 같은 경우는 무상 기간 내라도 유상 처리됩니다.

- 제품 내부에 장난감 또는 음료와 같은 이물질이 들어가 고장이 발생한 경우
- 제품을 떨어뜨리는 등 충격으로 인한 제품 파손 또는 기능상 고장이 발생한 경우
- 고객의 부주의 또는 시너(신나), 벤젠 등과 같은 유기 용제에 의해 제품 외관이 손상되거나 변형된 경우
- LG전자 정품이 아닌 부품 및 액세서리(정수 필터 등)를 사용하여 제품 고장이 발생한 경우
(LG전자 정품은 가까운 LG전자 서비스 센터에서 구입해주세요.)
- 사용상 정상 마모되는 소모성 부품을 교환하는 경우
- 사용 전압을 잘못 선택하여 제품 고장이 발생한 경우
- 고객이 제품을 임의 분해하여 부속품이 분실 또는 파손된 경우
- 제품 기능 설명 또는 분해 없이 간단히 조정만 하는 경우
- LG전자 제품 설명서 내에 '안전을 위한 주의 사항'을 지키지 않아 고장이 발생한 경우
(‘안전을 위한 주의 사항’을 잘 지키면 제품을 오래 사용할 수 있습니다.)
- 낙뢰, 화재, 풍수해, 염해, 가스, 지진 등과 같은 천재지변에 의해 고장이 발생한 경우
- 고객의 기타 과실에 의하여 고장이 발생한 경우
- 전원 차단기가 내려감으로 서비스를 요청하였으나, 제품에 이상이 없는 경우
- 전원 콘센트 자체 결함 또는 전원 플러그 연결이 안 된 경우 등과 같이 제품 자체의 하자가 아닌 외부 원인으로 인한 경우
- 사용 전원의 이상 또는 접속기기의 불량으로 인하여 고장이 발생한 경우
- 초기 제품 설치 이후 고객의 요구로 제품 위치를 바꾸거나, 이사 후 재설치한 경우 (제품 문 분해나 조립 포함)
- 자사 제품으로 서비스를 요청하였으나, 타사 제품 또는 타제품 불량으로 서비스가 접수된 경우
- LG전자 제품 판매점이나 LG전자 서비스 센터의 수리기사가 아닌 사람이 제품을 수리 또는 개조하여 고장이 발생한 경우
- 진열 제품 구입 시 외관의 불량을 충분히 인지하지 못하고 구입 후 서비스를 요청한 경우
- 고객이 직접 수도꼭지를 잠그거나 단수가 되어 급수가 안 된 경우
- 제품 불량이 아닌 가구 불량에 의해 서비스를 요청한 경우



기타

제품 에너지 효율 등급 관련

에너지소비효율등급라벨 또는 에너지소비효율라벨에 명기된 에너지비용 표시사항과 실제 에너지비용은 소비자가 실제 사용하는 에너지사용량, 에너지사용시간 또는 전기요금인상 등 에너지가격 변동에 따라 달라질 수 있습니다.

폐 가전제품 처리절차

신제품을 구입했을 때

LG전자 제품 판매점에서 신제품을 구입한 경우, 신제품 배달 시 기존 제품을 무상으로 처리해 드립니다.

사용하던 제품을 버릴 때

가전제품을 버릴 때는 관할 주민센터 또는 폐가전제품 배출예약시스템으로 연락하여 폐기해야 합니다.
(전화번호: 1599-0903, 인터넷주소: <http://www.15990903.or.kr>)

⚠ 경고

이 제품은 소량이기는 하나 가연성인 가스(이소부탄, R600a)를 냉매로 사용하고 있으므로, 제품 폐기 시 반드시 관할 주민센터 또는 폐기 전문 업체에 연락하십시오.



제품을 폐기할 때는 모든 부품을 제자리에 둔 상태로 문의 패키지를 분리한 후 어린이의 접근을 차단하십시오.



- 어린이가 제품 안으로 들어가면 갇히게 되어 사망의 원인이 됩니다.

생활 속 전기안전 캠페인

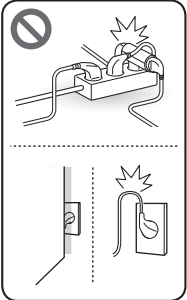
이 캠페인은 LG전자와 한국전기안전공사가 함께합니다.

우리 집 전기시설 안전사용 요령

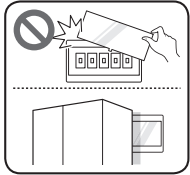
	멀티탭, 콘센트 안전하게 사용하기 <ul style="list-style-type: none">• 플러그 접속 상태 및 콘센트 먼지 정도를 확인하세요.<ul style="list-style-type: none">- 플러그가 느슨하게 접속되면 먼지 등 인화성 물질이 불꽃을 일으킬 수 있습니다.• 멀티탭을 문어발식으로 연결하여 사용하지 마세요.• 전기사용량이 많은 전열기, 에어컨, 인덕션 등은 한 콘센트에 하나만 사용하세요.• 멀티탭, 콘센트, 플러그의 변색 또는 변형 여부를 확인하세요.• 욕실에서는 방수커버가 있는 콘센트를 사용하세요.
	가전제품 안전하게 사용하기 <ul style="list-style-type: none">• 가전제품에 묻어있거나 제품 주변에 쌓여있는 먼지를 주기적으로 제거하세요.• 전원선은 가구 등에 눌리지 않게 사용하세요.• 인증마크가 표시된 가전제품을 사용하세요.• 권장 사용기간이 지난 가전제품은 전문가에게 점검을 받으세요.

	<p>분전함(차단기) 안전하게 관리하기</p> <ul style="list-style-type: none"> • 분전함 앞을 가구, 가전, 생활용품 등으로 가리지 마세요. • 분전함 내에 물건 등을 넣지 마세요. • 분전함 커버를 임의적으로 탈착하지 마세요.
 <p>1588-7500</p>	<p>비상시 전기 전문가에게 도움 요청하기</p> <ul style="list-style-type: none"> • 전기시설은 자가 점검 시, 감전의 우려가 있으니 절대 스스로 점검하지 마세요. • 차단기가 내려가거나 전선 타는 냄새나 소음이 나는 등 비상시에는 반드시 전기 전문가에게 도움을 요청하세요.

우리 집 전기안전을 위한 기본 수칙(동영상)

주방용 가전제품 편	https://www.youtube.com/watch?v=cfl17N84huE&t=2s	
생활용 가전제품 편	https://www.youtube.com/watch?v=M77ShAt_yGY&t=2s	
계절용 가전제품 편	https://www.youtube.com/watch?v=x6seDQ9vsHs&t=2s	QR코드를 통해 KESCO를 만나보세요.



이 제품은 국내(대한민국)용입니다. 전원(전압,주파수)이 다른 해외에서는 사용할 수 없습니다.

LG전자 서비스 센터 대표 전화번호

사용 불편 및 고장 접수는 (전국 어디서나)

1544-7777

• 전화 걸기 전

제품 모델명, 고장 상태, 전화번호, 주소를 정확히 알고 있으면 보다 빠른 서비스를 받을 수 있습니다.

• 전화 연결 시

ARS 안내에 따라 제품을 정확하게 선택하면 해당 제품의 전문 상담원에게 최고의 서비스를 받을 수 있습니다.

고객 상담실(제안 및 불만 사항) **080-023-7777**

인터넷 서비스 신청

www.lgservice.co.kr

- 인터넷 서비스를 이용하면 제품에 대한 자가진단, 원하는 날짜와 시간에 서비스 신청, 실시간 PC 원격 상담이 가능하여 보다 편리하게 이용할 수 있습니다.



고객을 위해 우수한 품질의 서비스를 제공하는 기업에게 사단법인 한국서비스진흥협회에서 서비스 품질을 인증하는 마크로 LG전자는 서비스 품질 우수기업입니다.

Copyright © 2018 - 2021 LG Electronics Inc. All rights reserved