



MANUEL D'UTILISATION

Affichage LED LG

(ÉCRAN LED)

Veillez lire attentivement les renseignements de sécurité avant d'utiliser ce produit.
Après avoir lu ce manuel, veuillez le conserver dans un endroit facile d'accès afin de pouvoir le consulter ultérieurement.

LSAB009-M13

LSAB009-T13

LSAB009-M14

LSAB009-T14

LSAB009-S13

LSAB009-U13

LSAB009-S14

LSAB009-U14

LSAB009-N13

LSAB009-Q13

LSAB009-N14

LSAB009-Q14

TABLE DES MATIÈRES

PRÉCAUTIONS DE SÉCURITÉ 3

- Précautions à prendre avec le câble c.a. et l'alimentation électrique..... 4
- Précautions à prendre pour déplacer le produit 6
- Précautions liées à l'installation du produit... 7
- Précautions liées au nettoyage du produit 9
- Précautions liées à l'utilisation du produit ... 10
- Mises au rebut..... 12

ASSEMBLAGE ET PRÉPARATION..... 13

- Accessoires essentiels..... 13
- Accessoires en option..... 14
- Manipulation pour protéger l'écran à DEL... 15
- Retrait des supports de protection..... 17
- Guide relatif aux précautions d'installation..... 19
- Emplacement d'installation..... 21
- Bornes..... 23

CONNEXION AVEC UN CÂBLE RÉSEAU (LSAB009-M13, Q13, N13, U13, M14, Q14, N14, U14) 24

BRANCHEMENT AVEC UN CÂBLE C.A. (LSAB009-M13, N13, M14, N14) 25

GUIDE D'INSTALLATION..... 27

PARAMÈTRES..... 32

- Accueil..... 32
- Réglage Ez..... 33
- Général 42
- Écran..... 53
- Son..... 60
- Admin..... 63

CONTENT MANAGER 65

- Ouverture d'une session sur le Web..... 65
- Content Manager 65
- Group Manager 2.0..... 72
- Mode Galerie 75
- ScreenShare..... 76
- LG Presenter..... 76

OUTILS DE GESTION 79

- Gestionnaire de commandes..... 79
- ID d'image 80
- Mode déshumidification..... 81

CODES IR..... 82

COMMANDE DE PLUSIEURS PRODUITS 84

- Connexion des câbles 84
- Paramètre de communication..... 85
- Liste De Référence Des Commandes..... 86
- Protocole de transmission/réception..... 91

DÉPANNAGE 119

CARACTÉRISTIQUES DU PRODUIT 121

PRÉCAUTIONS DE SÉCURITÉ

Les consignes de sécurité sont conçues pour prévenir les dangers et les blessures en aidant l'utilisateur à utiliser le produit de façon sécuritaire et aux fins prévues.

AVERTISSEMENT

Le non-respect des avertissements peut entraîner des blessures graves, un accident ou un décès.

MISE EN GARDE

Si vous ignorez les mises en garde, vous pourriez vous blesser légèrement, ou le produit pourrait être endommagé.

AVERTISSEMENT

Utilisez ce produit à l'intérieur seulement.

Précautions à prendre avec le câble c.a. et l'alimentation électrique

AVERTISSEMENTS

- Avant d'utiliser un câble c.a., assurez-vous qu'il respecte les normes nationales.
- Utilisez le moniteur seulement à partir d'une source d'alimentation (c.-à-d. à la tension) indiquée dans les caractéristiques du produit.
 - Sinon, le produit pourrait être endommagé, un incendie pourrait se produire, ou vous pourriez recevoir une décharge électrique. Si vous n'êtes pas sûr du type d'alimentation dont vous disposez, consultez une entreprise d'électricité certifiée.
- Assurez-vous de brancher le câble c.a. sur un dispositif de sectionnement mis à la terre.
 - Sinon, vous pourriez recevoir une décharge électrique ou subir des blessures, ou le produit pourrait être endommagé.
- Insérez le câble c.a. fermement de sorte qu'il ne puisse pas se relâcher.
 - Un mauvais branchement pourrait causer un incendie ou une décharge électrique.
- En cas de tonnerre ou d'éclairs, ne touchez jamais le cordon d'alimentation ou le câble de signal; cela pourrait être très dangereux.
 - Cela pourrait entraîner une décharge électrique.
- Assurez-vous de ne pas marcher sur le câble c.a. ni d'y poser d'objets (appareils électroniques, vêtements, etc.). En outre, ne pliez pas ou ne tirez pas le câble c.a. avec une force excessive.
 - Un cordon d'alimentation endommagé pourrait causer un incendie ou une décharge électrique.
- Ne branchez pas le câble c.a. sur un dispositif de sectionnement s'il a été endommagé par un objet pointu.
 - Vous pourriez recevoir une décharge électrique.
- N'insérez pas d'objets conducteurs (comme une baguette en métal) dans le dispositif de sectionnement pendant que le câble c.a. est branché sur l'autre extrémité du dispositif. En outre, ne touchez pas directement le câble c.a. après l'avoir retiré du dispositif de sectionnement.
 - Vous pourriez recevoir une décharge électrique.

- Si de l'eau ou toute autre substance étrangère pénètre dans le produit, débranchez immédiatement le câble c.a., puis communiquez avec le centre de service.
 - Il pourrait autrement en résulter un incendie ou une décharge électrique en raison des dommages causés à l'appareil.
- Éloignez le câble c.a. de tout appareil chauffant.
 - Le revêtement du cordon pourrait fondre et provoquer un incendie ou une décharge électrique.
- Ne désassemblez, ne réparez ou ne modifiez jamais le câble c.a.
 - Cela pourrait causer un incendie ou une décharge électrique.
- Tant que cet appareil est branché à la prise murale, il n'est pas débranché de la source d'alimentation c.a. même s'il est éteint.
- Pour que la consommation électrique soit nulle, le câble c.a. doit être débranché.

MISES EN GARDE

- Si le câble c.a. ou le dispositif de sectionnement sont recouverts de poussière, essuyez-les pour qu'ils restent propres.
 - Un incendie ou une décharge électrique peut résulter d'une surchauffe attribuable aux couches de poussière.
- Si vous constatez la présence d'humidité sur le câble c.a. ou le dispositif de sectionnement, essuyez-les pour qu'ils restent propres. Évitez également de les toucher si vos mains sont humides.
 - Cela peut entraîner une décharge électrique.
- Ne mettez pas le produit sous tension ou hors tension en branchant ou débranchant le câble c.a. En d'autres termes, n'utilisez pas le câble c.a. comme commutateur.
 - Cela pourrait entraîner un mauvais fonctionnement du produit ou provoquer une décharge électrique.
- Ne débranchez pas le câble c.a. lors de l'utilisation du produit.
 - Une décharge électrique pourrait endommager le produit.

Précautions à prendre pour déplacer le produit

AVERTISSEMENTS

- Communiquez avec le centre de service avant de déplacer le produit.
 - Le non-respect de cet avertissement pourrait entraîner des décharges électriques ou endommager le produit.
- Assurez-vous que l'appareil est éteint et débranché et que tous les câbles ont été retirés avant de le déplacer.
 - Le non-respect de cet avertissement pourrait entraîner des décharges électriques ou endommager le produit.
- Lorsque vous déplacez l'appareil, évitez de le heurter et évitez tout impact sur le panneau avant.
 - Le non-respect de cet avertissement pourrait entraîner des décharges électriques ou endommager le produit.
- Respectez le nombre de personnes recommandé pour déplacer le produit en fonction de son poids. (Moins de 25 kg (55,1 lb) par personne; utilisez un équipement de levage si le poids du produit est supérieur à 100 kg (220,4 lb).)
 - Si vous réutilisez le produit après qu'il a été endommagé, communiquez avec le centre de service. Il pourrait autrement en résulter une décharge électrique ou un incendie.
- Ne mettez pas le produit à l'envers en le tenant uniquement par son socle. (Pour les modèles munis d'un socle uniquement.)
 - Cela pourrait déformer le socle, endommager le panneau ou causer d'autres types de dommages au produit.

MISE EN GARDE

- Ne jetez pas l'emballage du produit. Il peut être utile de placer le produit dans sa boîte lorsque vous le transportez.

Précautions liées à l'installation du produit

AVERTISSEMENTS

- Communiquez avec le centre de service avant d'installer le produit.
 - Le non-respect de cet avertissement pourrait entraîner des décharges électriques ou endommager le produit.
- Ne laissez pas tomber d'objets sur le produit et évitez tout impact. Ne laissez pas le produit à la portée des enfants et ne mettez pas de jouets ou d'objets à proximité du produit pour éviter que des enfants ne les lancent vers l'écran.
 - Cela pourrait causer des blessures ou endommager le produit ou l'écran.
- Ne déposez pas d'objets lourds sur le produit ou n'y en accrochez pas.
 - Si le produit tombe ou si vous l'échappez, vous pourriez vous blesser.
- Ne touchez pas la surface du produit en cas de surchauffe.
 - Cela peut causer des blessures.
- Installez le produit en le fixant fermement au sol ou au mur afin de le sécuriser contre les impacts externes (vent, tremblement de terre, etc.).
 - Veuillez consulter le manuel fourni avec l'appareil.
- Empêchez les enfants de monter sur l'appareil ou de s'y suspendre.
 - Si le produit tombe ou si vous l'échappez, vous pourriez vous blesser.
- N'installez pas le produit à proximité d'appareils chauffants comme un appareil de chauffage électrique ou un dispositif d'éclairage.
 - Cela peut entraîner un incendie, une décharge électrique ou un dysfonctionnement du produit.
- N'installez pas ce produit par vous-même; vous risqueriez de vous blesser ou d'endommager le produit. Veuillez communiquer avec un technicien d'entretien accrédité par le centre de service.
- N'installez pas ce produit sur un mur où il risque d'être exposé à de l'huile ou à des brouillards d'huile.
 - Cela pourrait endommager le produit et le faire tomber.
- Ne laissez pas traîner le câble c.a., les câbles de signal et tout autre type de câble dans les allées.
 - Quelqu'un pourrait s'y prendre les pieds et trébucher, ce qui pourrait entraîner une décharge électrique, un incendie, des défaillances du produit ou des blessures.
- Veillez à ne pas faire tomber l'appareil lorsque vous le connectez à un périphérique externe à l'aide d'un câble court.
 - Cela pourrait provoquer des blessures et endommager le produit.
- Si vous avez fait tomber le produit ou si le boîtier est brisé, éteignez l'appareil et débranchez le cordon d'alimentation, puis communiquez avec le centre de service.
 - Si vous continuez d'utiliser le produit sans prendre les mesures appropriées, vous pourriez recevoir une décharge électrique ou provoquer un incendie.
- Installez le produit dans un endroit sec, à l'abri de la poussière et de l'eau. Évitez d'exposer le produit à des températures élevées et à l'humidité.
 - Cela peut entraîner une décharge électrique ou un incendie, ou endommager le produit.
- Installez le produit de manière sécuritaire dans un endroit pouvant soutenir son poids.
 - Le produit pourrait tomber si l'installation n'est pas suffisamment solide.
- Adoptez une position naturelle et confortable pour vos muscles lorsque vous travaillez avec le produit.
- Un dispositif de sectionnement facilement accessible doit être installé à l'extérieur de l'équipement. La puissance maximale d'un dispositif de protection contre les surintensités à installer à l'extérieur de l'équipement doit être celle des dispositifs de protection disponibles dans le pays d'installation.

 **MISES EN GARDE**

- Installez le produit dans un endroit exempt d'interférences électromagnétiques.
- Si vous installez l'appareil dans un endroit ne respectant pas les conditions recommandées, vous risquez non seulement de nuire gravement à sa qualité d'image et à son aspect extérieur, mais aussi de réduire considérablement sa durée de vie. Vérifiez auprès du technicien d'entretien avant l'installation. N'installez pas le produit dans des endroits où il y a de la poussière fine en abondance ou des vapeurs d'huile, où des substances chimiques sont utilisées, où il serait exposé à la lumière directe du soleil, où la température est très élevée ou très basse, ou à un endroit où l'humidité est très élevée.
- Pour assurer une ventilation adéquate, installez le produit à 30 mm / 1,1 po ou plus du mur.
 - Si vous installez le produit trop près du mur, l'accumulation de chaleur à l'intérieur du produit pourrait causer une déformation du produit ou un incendie.
- Lorsque le câble c.a. est branché, assurez-vous que les ouvertures d'aération ne sont pas bloquées par une nappe, un rideau, ou tout autre objet (du plastique, par exemple).
 - L'accumulation de chaleur à l'intérieur du produit pourrait provoquer une déformation du produit ou un incendie.
- N'installez pas le produit dans un endroit mal aéré (p. ex. sur une étagère, dans un placard) ou à l'extérieur, et évitez de le placer sur des coussins ou des tapis.
 - Le produit pourrait prendre feu en raison d'une surchauffe interne.
- Installez le produit sur une surface plane et stable assez grande pour le soutenir.
 - Si vous échappez le produit, vous pourriez vous blesser ou l'endommager.
- Lors de l'installation du produit sur une étagère ou un meuble, veillez à ce que la partie inférieure du produit ne dépasse pas vers l'avant.
 - Le produit pourrait tomber en raison du déséquilibre de son centre de gravité, ce qui pourrait entraîner des blessures ou endommager l'appareil. Veillez à utiliser une étagère ou un meuble adapté à votre produit.

Précautions liées au nettoyage du produit

AVERTISSEMENTS

- Gardez le produit propre en tout temps.
 - Si vous ne nettoyez pas l'appareil pendant un moment ou s'il se couvre de poussière, cela peut entraîner un incendie ou endommager le produit.
- Lorsque vous devez nettoyer l'intérieur du produit, vous devez communiquer avec le centre de service.
 - Sinon, le fait de nettoyer l'intérieur du produit sans avoir recours à du soutien technique pourrait entraîner un incendie ou une décharge électrique, ou endommager le produit.
- Lorsque vous nettoyez le produit, débranchez le câble c.a. et essuyez-le délicatement avec un chiffon doux pour éviter toute égratignure.
 - Sinon, une décharge électrique peut survenir, ou vous pouvez endommager ou rayer l'écran.
- Ne touchez pas aux DEL de l'écran.
 - Cela peut endommager le produit.
- Pour nettoyer le produit, utilisez une soufflette à air pour éliminer délicatement la poussière sur le cadre avant et l'écran.
 - La présence de substances étrangères entre les DEL de l'écran peut entraîner le dysfonctionnement de l'écran.

MISE EN GARDE

- Lorsque vous nettoyez le produit ou l'écran, débranchez le cordon d'alimentation et essuyez-le doucement avec un chiffon doux. Ne vaporisez pas d'eau ou d'autres liquides directement sur le produit. Ne le nettoyez pas avec des produits chimiques, comme du nettoyant pour vitres, tout type de purificateur d'air, de l'insecticide, du lubrifiant, de la cire (pour voiture ou à usage industriel), de l'abrasif, du diluant, du benzène, de l'alcool, etc., car ils pourraient endommager le produit ou son panneau.
 - Cela peut provoquer un incendie ou une décharge électrique, ou endommager le produit (déformation, corrosion ou bris).

Précautions liées à l'utilisation du produit

AVERTISSEMENTS

- N'utilisez pas le produit dans un environnement exposé à des températures ou à une humidité élevées.
 - Le non-respect de cet avertissement pourrait entraîner des décharges électriques ou endommager le produit.
- Si vous utilisez le produit pendant une période prolongée, faites des pauses de temps en temps pour protéger votre vue.
 - Un visionnement prolongé peut provoquer des troubles de la vue.
- Une écoute à un volume élevé ou une utilisation du produit pendant une durée prolongée peuvent entraîner des troubles de l'audition.
- Si de l'eau ou toute autre substance étrangère pénètre dans l'appareil, mettez-le hors tension, débranchez-le du câble c.a., puis communiquez avec le centre de service.
 - Sinon, le produit pourrait provoquer un incendie ou une décharge électrique.
- Si aucune image n'apparaît à l'écran ou si vous n'entendez aucun son, cessez d'utiliser le produit. Débranchez immédiatement le câble c.a. du dispositif de sectionnement, puis communiquez avec le centre de service.
 - Sinon, le produit pourrait provoquer un incendie ou une décharge électrique.
- Ne laissez pas tomber d'objets sur le produit et ne le heurtez pas ou ne heurtez pas l'écran.
 - Cela pourrait causer des blessures ou endommager le produit ou l'écran.
- En présence de fumée, d'une odeur suspecte ou d'un son étrange, débranchez le câble c.a. et communiquez avec le centre de service.
 - Si vous continuez d'utiliser le produit sans prendre les mesures appropriées, cela peut entraîner une décharge électrique ou un incendie.
- Ne tentez pas de démonter, de réparer ou de modifier vous-même le produit. Veuillez communiquer avec le centre de service si vous devez faire réparer l'appareil.
 - Sinon, cela pourrait entraîner un incendie ou des décharges électriques.
- Ne placez pas d'objets remplis de liquide, tels que des vases ou des tasses, sur le produit pour éviter que du liquide s'infiltre à l'intérieur.
 - Cela pourrait entraîner un incendie, une décharge électrique, un mauvais fonctionnement ou une déformation du produit.
- Le produit doit être installé dans un lieu hors de la portée de tout individu. Si une personne touche le produit, ses performances peuvent se détériorer. Si le produit doit être installé à un endroit où une personne est susceptible de le toucher, il convient de prendre une mesure distincte pour empêcher tout contact avec le produit.
- Ne poussez pas fortement sur la surface du produit et ne légratignez pas avec les mains ou des objets pointus, tels qu'un ongle, un crayon ou un stylo. Évitez de frapper ou d'égratigner l'avant et les côtés de l'écran avec des objets métalliques.
 - Cela pourrait endommager le produit et causer un dysfonctionnement.
- Ne touchez pas le produit s'il a été exposé à la lumière directe du soleil ou à une lumière intense, car il pourrait être chaud.

- N'utilisez pas d'équipement électrique à haute tension à proximité du produit (p. ex. un tue-mouches électrique).
 - Cela peut entraîner un dysfonctionnement de l'appareil s'il reçoit une décharge électrique.
- En cas de fuite de gaz, ne touchez pas la prise de courant et ouvrez les fenêtres pour aérer la pièce.
 - Sinon, le produit pourrait provoquer un incendie ou une décharge électrique.
- Si le produit ou le boîtier a été endommagé à la suite d'une chute, coupez le courant et débranchez le câble c.a.
 - Si vous continuez d'utiliser le produit sans prendre les mesures appropriées, vous pourriez recevoir une décharge électrique ou provoquer un incendie. Communiquez avec le centre de service.
- Gardez les petits accessoires hors de la portée des enfants.
 - En cas d'ingestion par un enfant, consultez immédiatement un médecin.
- Conservez le produit hors de la portée des enfants. De même, ne lancez pas d'objets ni de jouets vers le produit ou l'écran.
 - Cela pourrait causer des blessures ou endommager le produit ou l'écran.
- Pour couper le courant et mettre le produit hors tension, vous devez débrancher tous les câbles c.a.

MISES EN GARDE

- Cet écran est un produit de haute technologie qui contient des millions de pixels. Vous pouvez voir occasionnellement des zones pixelisées lorsque vous regardez l'écran. Puisque ces pixels désactivés ne sont pas un défaut, cela n'affecte ni la performance ni la fiabilité du produit.
- Ne placez ni ne rangez aucun produit inflammable à proximité de l'appareil.
 - Il y aurait danger d'explosion ou d'incendie.
- Utilisez le produit à une distance appropriée.
 - Vous pouvez éprouver des troubles de la vue si vous regardez le produit de trop près.
- Définissez la résolution et la fréquence appropriées en fonction du produit.
 - Sinon, cela peut entraîner des troubles de la vue.
- Prenez régulièrement des pauses lorsque vous travaillez avec le produit pendant de longues périodes.

Mises au rebut

- Ne jetez pas ce produit avec les ordures ménagères ordinaires.
- La mise au rebut de ce produit doit être effectuée en respectant les règlements des autorités locales.

ASSEMBLAGE ET PRÉPARATION

MISES EN GARDE

- Utilisez toujours des composants d'origine pour assurer la sécurité et la durabilité du produit.
- La garantie de ce produit ne couvre ni les dommages ni les blessures causés par l'utilisation de composants non autorisés.

REMARQUES

- Les accessoires fournis avec votre produit peuvent varier selon le modèle ou la région.
- Les caractéristiques techniques du produit ou le contenu du présent manuel peuvent être modifiés sans préavis en raison d'une mise à niveau des fonctions du produit.
- La garantie ne couvre pas les dommages causés par l'utilisation du produit dans un environnement excessivement poussiéreux.

Accessoires essentiels

Les accessoires essentiels peuvent faire l'objet de modifications ou d'ajouts sans préavis afin d'améliorer les performances du produit.

Les images du produit figurant dans ce manuel ont pour but de faciliter la compréhension des instructions et peuvent ne pas être représentatives de l'apparence réelle du produit.

Contrôleur de système

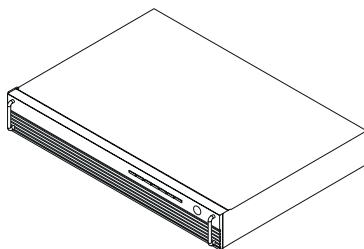

CSAB-00913/CSAB-00914

REMARQUE

- Des accessoires essentiels sont offerts pour certains modèles uniquement. S'il y a lieu, veuillez vous les procurer séparément.

Accessoires en option

Les accessoires en option peuvent changer sans préavis afin d'améliorer les performances du produit. De nouveaux accessoires peuvent également être ajoutés. Les illustrations du présent manuel peuvent différer du produit et des accessoires réels.

Cadre central

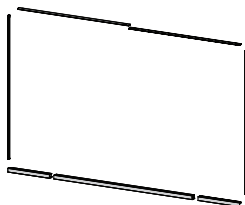

KT-BZ1080

Fixation murale

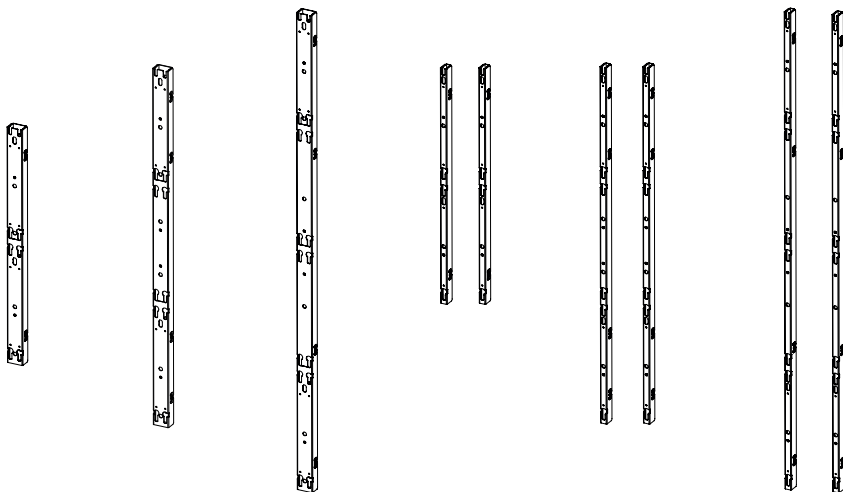

WM-LC2

WM-LC3

WM-LC4

WM-LS2

WM-LS3

WM-LS4

Gabarit de cadre

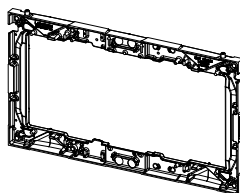

WM-LG

Manipulation pour protéger l'écran à DEL

- 1 Lorsque vous sortez le produit, assurez-vous que rien n'appuie sur l'écran.

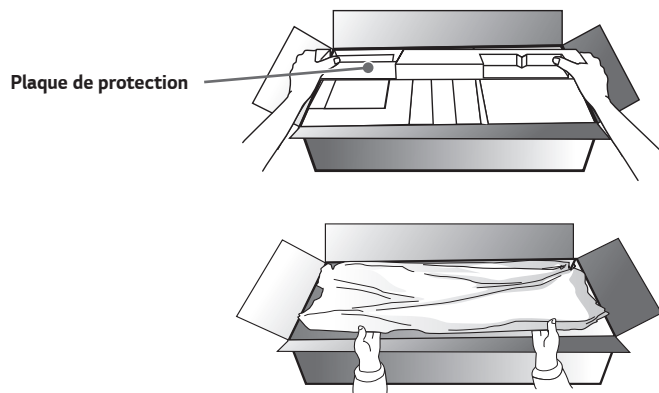

- 2 Pour positionner le produit à la verticale, maintenez-le des deux côtés de sorte que l'écran à DEL ne touche pas le sol.

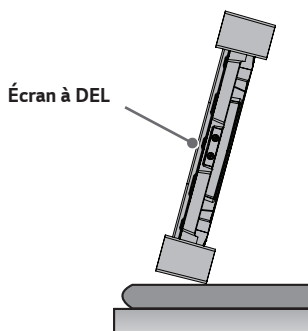

- 3 Placez le produit en orientant l'avant de l'écran vers le bas. Pour protéger l'écran, posez la plaque de protection incluse dans la boîte sur le sol.

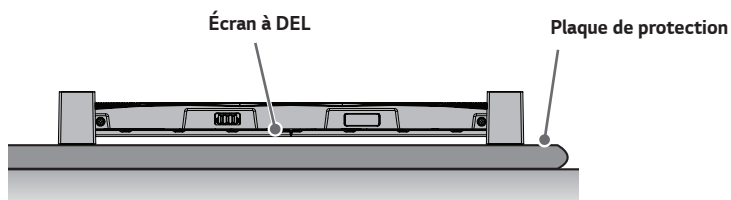

- 4 Si aucune plaque n'est incluse, assurez-vous qu'aucun objet pointu ne se trouve sur le sol au moment de déposer le produit par terre, puis posez le produit délicatement en orientant l'écran à DEL vers le bas ou vers le haut. Veillez à ne pas faire tomber d'objets sur l'écran à DEL.

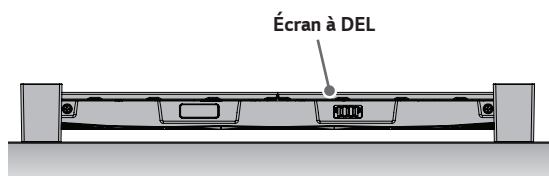

Retrait des supports de protection

Avant d'installer le produit, démontez les supports de protection fixés aux quatre coins.

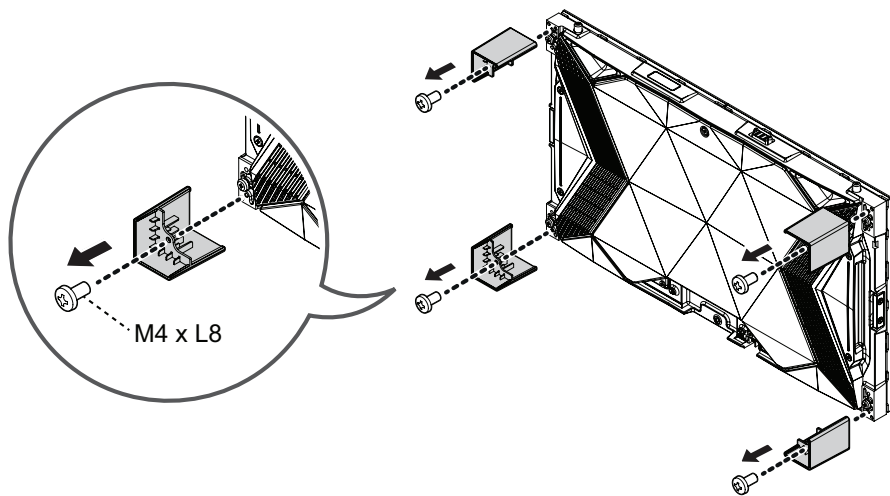

! REMARQUE

- Conservez les supports de protection, car vous en aurez besoin pour déplacer le produit par la suite.

⚠ MISES EN GARDE

- 1 Si le produit est incliné vers l'écran à DEL après que les supports fixés aux coins ont été enlevés, le bas du produit pourrait être endommagé.

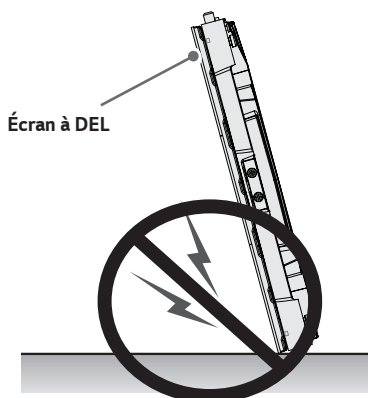

- 2 Si le produit est incliné vers le bord de l'écran à DEL après que les supports fixés aux coins ont été enlevés, le bas (coin) du produit pourrait être endommagé.

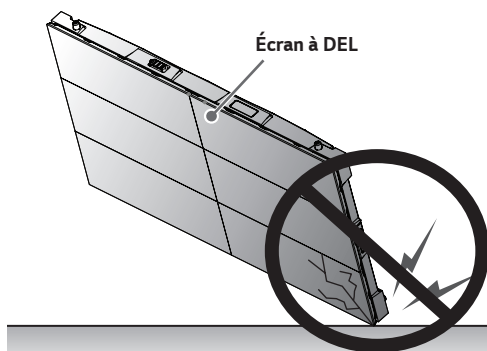

Guide relatif aux précautions d'installation

Température

- Prévoyez un système de refroidissement pour le boîtier de manière à ce que la température de fonctionnement du produit puisse être maintenue.
 - Température de fonctionnement du produit : De 0 °C à 40 °C (de 32 °F à 104 °F)
(la température ambiante recommandée est inférieure à 25 °C (77 °F)).
- Installez le produit dans un endroit où l'air chaud d'un climatiseur ne l'affectera pas directement.
 - Cela évitera des dysfonctionnements, tels que l'extinction de l'écran.

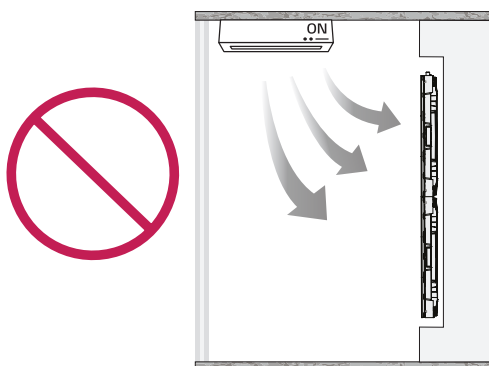

Lumière directe du soleil

- Installez le produit dans un endroit qui n'est pas exposé à la lumière directe du soleil.
 - Cela évitera que l'écran n'apparaisse flou en raison de la réflexion de la lumière.

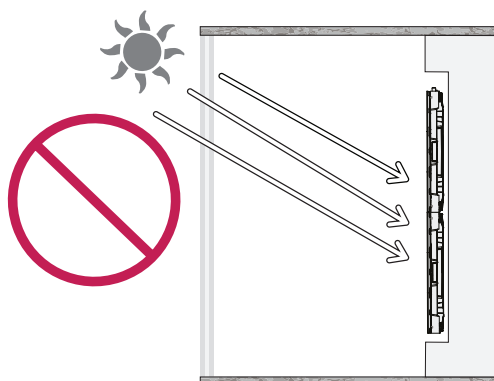

Position d'installation

- Assurez-vous que la distance entre le plafond de la pièce d'installation et le produit est d'au moins 400 mm (15,7 po).
 - L'air à haute température accumulé au plafond circulera naturellement pour éviter tout dysfonctionnement.
- Assurez-vous que la distance entre le sol de la pièce d'installation et le produit est d'au moins 100 mm (3,9 po).
 - L'air venant du sol circulera facilement vers le plafond pour éviter les dysfonctionnements.

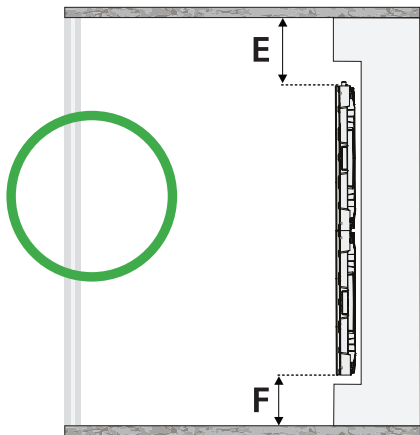

E : 400 mm (15,7 po) ou plus

F : 100 mm (3,9 po) ou plus

Emplacement d'installation

Installation sur un mur

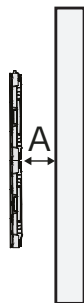
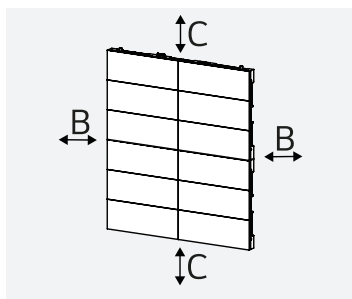

A : 30 mm (1,1 po) ou plus (recommandée)

- Peut être installé directement sur notre propre fixation murale sans utiliser de structure (voir l'exemple).

B : 25 mm (0,9 po) ou plus

C : 60 mm (2,3 po) ou plus

Installation dans une niche murale

- Il est possible d'ajouter un cadre à des fins de décoration intérieure en cas d'installation dans une niche murale.

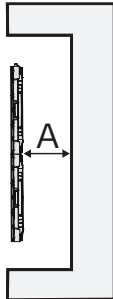
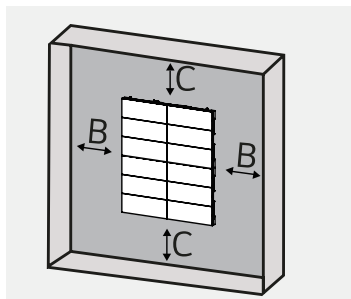

A : 30 mm (1,1 po) ou plus (recommandée)

- Peut être installé directement sur notre propre fixation murale sans utiliser de structure (voir l'exemple).

B : 25 mm (0,9 po) ou plus

C : 60 mm (2,3 po) ou plus

- Exemple
 - Selon le modèle, la forme de la fixation murale peut varier.

Scène d'utilisation de la fixation murale

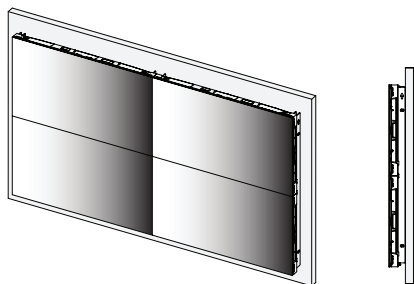

Scènes d'utilisation de la fixation murale et de la structure

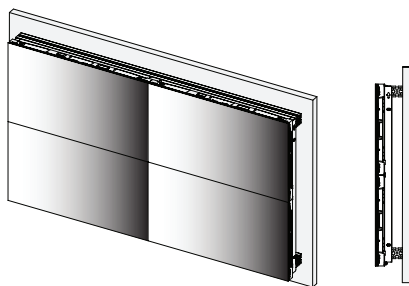

Lors de l'installation du cadre

- Assurez-vous qu'il peut être enlevé pour la réparation du produit.
- Pour les cadres supérieurs/inférieurs, veillez à laisser au moins 60 % de la ventilation pour faciliter la circulation de l'air.
 - Cela permettra d'éviter tout dysfonctionnement.

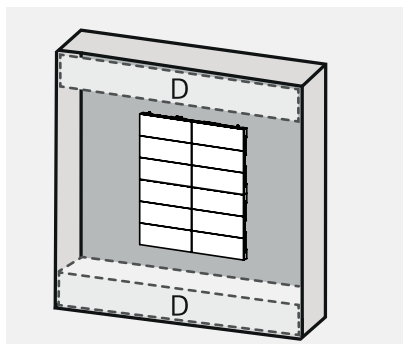

D : Aération
(60 % ou plus)

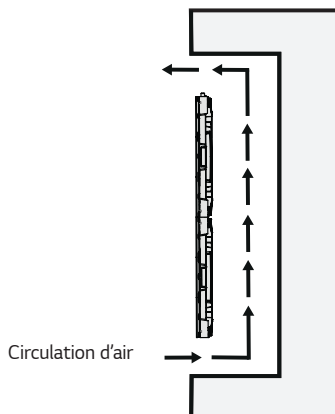

Bornes

LSAB009-M13, N13, M14, N14

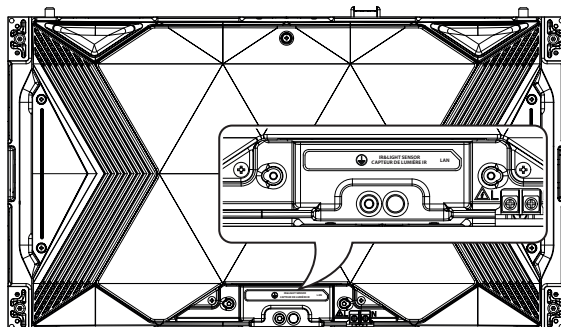

LSAB009-U13, Q13, U14, Q14

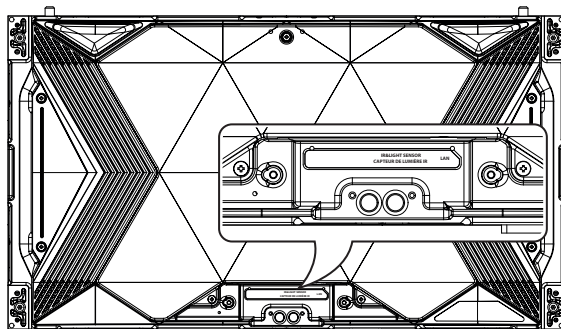

- **IR & LIGHT SENSOR** : Envoie le signal IR à un autre appareil.
- **LAN IN** : Envoie le signal LAN à un autre appareil.

! REMARQUES

- Le capteur infrarouge n'est pas fourni avec le produit.
- Le capteur infrarouge et la télécommande sont fournis avec le modèle CSAB-00913/CSAB-00914.
- Veuillez vous reporter au manuel du modèle CSAB-00913/CSAB-00914 pour en savoir plus sur l'utilisation du capteur infrarouge et de la télécommande.

CONNEXION AVEC UN CÂBLE RÉSEAU (LSAB009-M13, Q13, N13, U13, M14, Q14, N14, U14)

Vous pouvez effectuer la connexion sur le modèle CSAB-00913/CSAB-00914 (contrôleur de système) au moyen d'un câble réseau.

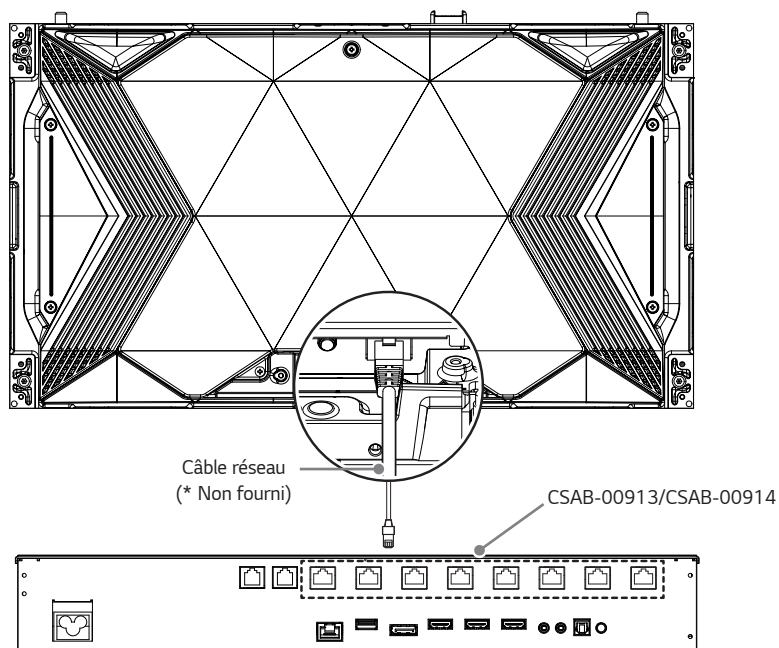

⚠ MISES EN GARDE

- Vérifiez l'orientation du câble réseau pour éviter de l'endommager.
- Si vous insérez le câble réseau avec une force excessive, vous risquez d'endommager les points de contact.

BRANCHEMENT AVEC UN CÂBLE C.A. (LSAB009-M13, N13, M14, N14)

Vous pouvez brancher l'appareil sur un dispositif de sectionnement au moyen d'un câble c.a.

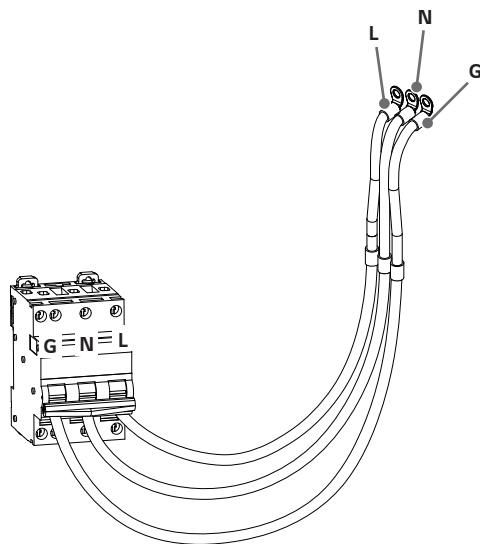

- Utilisez le câble c.a. pour brancher le dispositif de sectionnement. (Veuillez utiliser un câble suffisamment long pour pouvoir le connecter sur l'écran.)
- Veuillez utiliser un tore magnétique pour bloquer le bruit provenant de l'alimentation électrique.
- Veuillez utiliser 7 noyaux ou plus par fil GND (mise à la terre), L (sous tension) et N (neutre) pour les connexions avec un câble d'alimentation de boîtier principal.

* Fabricant : TNC CO, LTD.

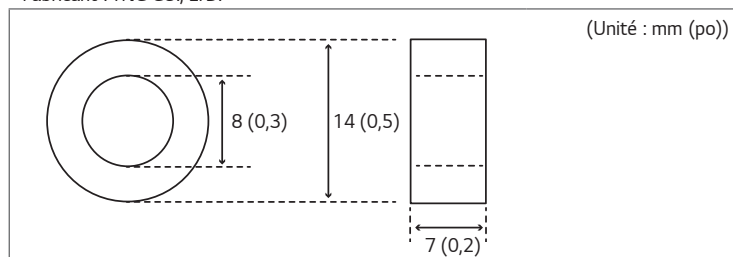

Mise sous tension

- Préparez le câble d'alimentation de 9 A (16 AWG) ou plus.
- Vérifiez la couleur du câble d'alimentation à brancher.
- Évitez que de l'eau ou de la poussière ne pénètre à l'intérieur.

Pays	Fil sous tension	Neutre	Mise à la terre
Europe	Brun	Bleu	Vert et jaune
Amérique du Nord	Noir	Blanc	Vert et jaune
Inde	Rouge	Noir	Vert et jaune
Japon/Taiwan	Noir	Blanc	Vert et jaune
Corée	Brun	Bleu	Vert et jaune

Vous pouvez brancher le câble c.a. relié au dispositif de sectionnement sur l'écran.

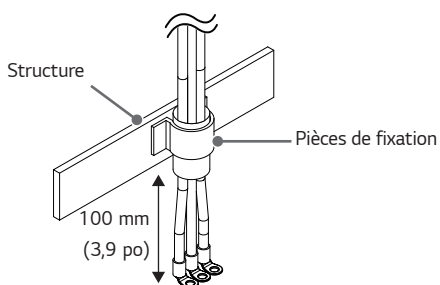
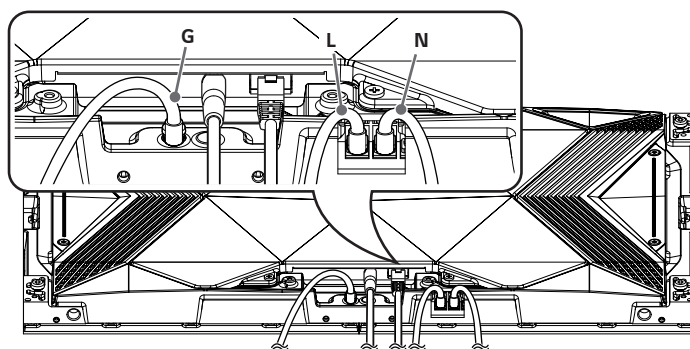

- Branchez le câble c.a. sur l'écran en vous servant d'une borne à sertir angulaire de type O pour effectuer le branchement sur l'alimentation de l'écran.
- Le câble c.a. doit bien être attaché aux pièces de fixation une fois qu'il est branché sur l'écran. (Vérifiez qu'il est bien fixé à proximité de l'écran. * Une distance de 100 mm (3,9 po) ou moins est recommandée.)



LG LED Signage

(LED SCREEN)

Affichage LED LG

(ÉCRAN LED)

Señal de LED de LG

(PANTALLA LED)

LSAB009-M13 LSAB009-N13 LSAB009-U13
LSAB009-S13 LSAB009-T13 LSAB009-Q13
LSAB009-M14 LSAB009-N14 LSAB009-U14
LSAB009-S14 LSAB009-T14 LSAB009-Q14

ENGLISH Installation Guide

Please read this manual carefully before operating your set and retain it for future reference.

FRANÇAIS Guide d'installation

Veuillez lire ce manuel attentivement avant d'utiliser l'appareil et conservez-le pour pouvoir vous y reporter ultérieurement.

ESPAÑOL Guía de instalación

Lea atentamente este manual antes de poner en marcha el equipo y consérvelo para futuras consultas.

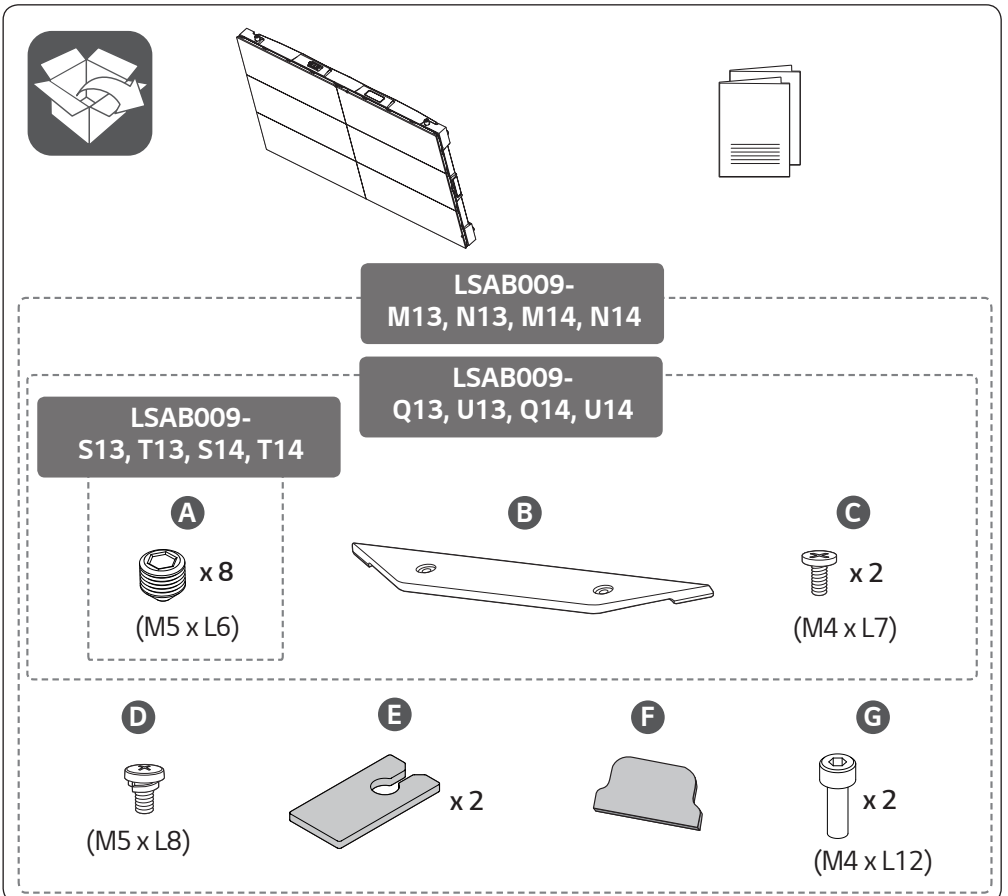

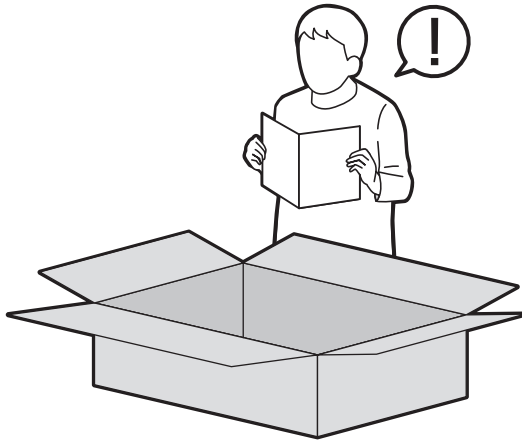

▶ www.lg.com/id-manual





ENGLISH

Dimensions (Width x Height x Depth) / Weight	LSAB009-M13, M14 LSAB009-S13, S14 LSAB009-Q13, Q14	600 mm x 337.5 mm x 44.9 mm / 7.2 kg (23.6 inches x 13.2 inches x 1.7 inches / 15.8 lbs)
	LSAB009-N13, N14 LSAB009-T13, T14 LSAB009-U13, U14	600 mm x 337.5 mm x 44.9 mm / 7.6 kg (23.6 inches x 13.2 inches x 1.7 inches / 16.7 lbs)

FRANÇAIS

Dimensions (largeur x hauteur x profondeur) / poids	LSAB009-M13, M14 LSAB009-S13, S14 LSAB009-Q13, Q14	600 mm x 337,5 mm x 44,9 mm / 7,2 kg (23,6 po x 13,2 po x 1,7 po / 15,8 lb)
	LSAB009-N13, N14 LSAB009-T13, T14 LSAB009-U13, U14	600 mm x 337,5 mm x 44,9 mm / 7,6 kg (23,6 po x 13,2 po x 1,7 po / 16,7 lb)

ESPAÑOL

Dimensiones (ancho x alto x profundidad) / Peso	LSAB009-M13, M14 LSAB009-S13, S14 LSAB009-Q13, Q14	600 mm x 337,5 mm x 44,9 mm / 7,2 kg
	LSAB009-N13, N14 LSAB009-T13, T14 LSAB009-U13, U14	600 mm x 337,5 mm x 44,9 mm / 7,6 kg
Alimentación	LSAB009-M13, M14 LSAB009-S13, S14 LSAB009-N13, N14 LSAB009-T13, T14 LSAB009-U13, U14 LSAB009-Q13, Q14	100-240 V ~ 50/60 Hz 7,5 A

**ENGLISH**

A readily accessible disconnect device shall be incorporated external to the equipment. The maximum rating of an overcurrent protective device to be provided external to the equipment may be one of the protective device ratings available in the country of installation.

Prepare the power cable of 9 A (16 AWG) or more.

FRANÇAIS

Un sectionneur facilement accessible doit être installé à l'extérieur de l'équipement. La puissance maximale d'un dispositif de protection contre les surintensités à installer à l'extérieur de l'équipement doit être celle des dispositifs de protection disponibles dans le pays d'installation.

Préparez le câble d'alimentation de 9 A (16 AWG) ou plus.

ESPAÑOL

Se debe incorporar un dispositivo de desconexión de fácil acceso externo al equipo. La clasificación máxima de un dispositivo de protección contra sobrecorriente que se proporcione externa al equipo debe ser una de las clasificaciones de dispositivo de protección disponibles en el país de instalación.

Prepare el cable de alimentación de 9 A (16 AWG) o más.

Pour obtenir le code source conformément aux dispositions de la licence publique générale, de la licence publique générale limitée, de la licence publique Mozilla et de toute autre licence régissant les logiciels à code source libre contenus dans cet appareil, visitez le site <https://opensource.lge.com>.

En plus du code source, toutes les dispositions de licence, les exonérations de garantie et les avis de droits d'auteurs peuvent aussi être téléchargés.

LG Electronics mettra également à votre disposition le code source libre sur CD-ROM pour un prix couvrant le coût de la distribution (coût du support, de l'expédition et de la manutention) sur simple demande par courriel à l'adresse opensource@lge.com.

Cette offre est valable pendant une période de trois ans à compter de la date de la dernière distribution de ce produit. Cette offre est valide pour quiconque possède cette information.

REMARQUES

- Le contenu lié au logiciel peut être modifié sans préavis en raison de mises à niveau des fonctions du produit.
- Certaines fonctions décrites dans le manuel d'utilisation pourraient ne pas être prises en charge par certains modèles et pays.
- Certains sous-menus de chaque fonction peuvent ne pas être pris en charge selon le modèle.
- Le protocole SNMP 2.0 est pris en charge.

PARAMÈTRES

Accueil

Boutons à portée globale

CSAB, CSAA, CSAC, CSAD, CBAE, CBAF, CBAA, LAAA(AIO)





-  [MOBILE URL (URL DE MOBILE)] : Fournit de l'information qui est nécessaire pour accéder au moniteur au moyen d'un navigateur d'un périphérique externe. Cette fonction permet de voir le code QR ainsi que l'URL. En outre, en accédant à l'URL, vous pouvez aussi exécuter le gestionnaire de contenu, Group Manager 2.0 et Control Manager. (Cette fonction est optimisée pour Google Chrome.)
-  [Input (Entrée)] : Pour naviguer jusqu'à l'écran de sélection de l'entrée externe
-  [Setting (Réglage)] : Pour naviguer jusqu'à l'écran des paramètres

Tableau de bord

CSAB, CSAA, CSAC, CSAD, CBAE, CBAF, CBAA, LAAA(AIO)

- Cette fonction affiche de l'information importante sur votre moniteur d'affichage au centre de l'écran d'accueil. Dans le tableau de bord, vous pouvez modifier manuellement les paramètres en sélectionnant les éléments correspondants.
-  [Manual Download (Téléchargement du manuel)] : Télécharge un manuel en balayant un code QR.

! REMARQUES

- Si le tableau de bord est verrouillé, la mise au point ne bouge pas.
- Certaines applications de lecture de code QR sur appareils mobiles peuvent ne pas fonctionner. (Rendez-vous sur l'adresse fournie pour accéder à la page de téléchargement des manuels.)

[Content Manager (Gestionnaire de contenu)]

CSAB, CSAA, CSAC, CSAD, CBAE, CBAF, CBAA, LAAA(AIO)

- [Player (Lecteur)] : Permet de lire une variété de contenu, notamment des images, des vidéos et du contenu SuperSign.
- [Scheduler (Programmeur)] : Permet de gérer des programmations pour du contenu qui sera diffusé à des moments différents.
- [Editor (Éditeur)] : Vous pouvez créer votre propre contenu à l'aide de modèles et de fichiers multimédias.
- [Group Manager 2.0] : Permet de distribuer des programmations de contenu et des données de paramètre au périphérique connecté.

[Gallery Mode (Mode Galerie)]

CSAB, CSAA, CSAC, CSAD, CBAE, CBAF, CBAA, LAAA(AIO)

- Ce mode vous permet d'admirer les environnements naturels et les peintures célèbres.

Réglage Ez

[Video Wall (Vidéomosaique)]

LAAA(AIO)

SETTINGS /  → [Ez Setting (Réglage Ez)] → [Video Wall (Vidéomosaique)]

Configurez les options Vidéomosaique pour créer de larges toiles visuelles.

- [Tile Mode (Mode mosaïque)] : Permet d'activer ou de désactiver [Tile Mode (Mode mosaïque)].
- [Tile Mode Settings (Paramètres du mode Mosaïque)] : Permet d'afficher un même écran intégré sur plusieurs moniteurs d'affichage.
- [Simple Configuration (Configuration simple)] : L'option configure automatiquement la [Tile ID (Identifiant de mosaïque)] en fonction du sens de branchement défini sur le moniteur RS232C.
 - Lorsque la [Set ID (Identité télé)] du moniteur connecté est configurée, les performances de l'option [Simple Configuration (Configuration simple)] ne sont garanties que pour le moniteur principal ([Set ID (Identité télé)] 1). Exécutez cette fonction pour le moniteur principal ([Set ID (Identité télé)] 1).
- [Natural Mode (Mode naturel)] : Permet d'afficher l'image sans la zone qui chevauche le cadre du moniteur, ce qui donne à l'image un aspect plus naturel.
- [Frame Control (Contrôle du cadre)] : Réglez les téléviseurs qui exécutent [Scan Inversion (Inversion du balayage)] et la déviation d'image.
 - Lorsque vous exécutez [Scan Inversion (Inversion du balayage)], veuillez exécuter [Frame Control (Contrôle du cadre)] pour les téléviseurs qui n'exécutent pas [Scan Inversion (Inversion du balayage)].
- [Scan Inversion (Inversion du balayage)] : Réduisez les écarts d'écran entre les mosaïques vidéo adjacentes en modifiant la méthode de balayage d'écran.
- [White Balance (Balance des blancs)] : Configurez les paramètres de balance des blancs (motif blanc, gain R/V/B et luminance).
- [Reset (Réinitialisation)] : Réinitialisez les paramètres initiaux.
- [Reboot to Apply (Redémarrer pour appliquer les paramètres)] : Redémarrez le moniteur pour configurer une nouvelle valeur de Frame Control (Contrôle du cadre)/Scan Inversion (Inversion du balayage).

! REMARQUE

- Lorsque le mode Mosaïque est activé, définissez automatiquement [Frame Control (Contrôle du cadre)] pour les lignes impaires et [Scan Inversion (Inversion du balayage)] pour les lignes paires.

[On/Off Scheduler (Programmeur de mise en marche/d'arrêt)]

CSAB, CSAA, CSAC, CSAD, CBAE, CBAF, CBAA, LAAA(AIO)

SETTINGS /  → [Ez Setting (Réglage Ez)] → [On/Off Scheduler (Programmeur de mise en marche/d'arrêt)]

Planifiez l'utilisation de votre moniteur selon l'heure et le jour de la semaine.

- [On/Off Time Setting (Réglage de l'heure de mise sous/hors tension)] : Permet de régler l'heure de mise en marche/d'arrêt pour chaque jour de la semaine.
- [Holiday Setting (Réglage des jours fériés)] : Permet de définir les congés par date et par jour de la semaine.

[SI Server Setting (Paramètre du serveur SI)]

CSAB, CSAA, CSAC, CSAD, CBAE, CBAF, CBAA, LAAA(AIO)

SETTINGS / ⚙️ → [Ez Setting (Réglage Ez)] → [SI Server Setting (Paramètre du serveur SI)] → [SI Server Setting (Paramètre du serveur SI)]

Configurez la connexion de votre moniteur à un serveur SI externe. Permet de configurer un environnement de serveur pour l'installation d'une application SI.

SETTINGS / ⚙️ → [Ez Setting (Réglage Ez)] → [SI Server Setting (Paramètre du serveur SI)] → [Developer Mode & Beanviser (Mode Développeur et Beanviser)]

Cette fonction est d'une grande utilité pour les développeurs d'applications.

Configurez pour installer et activer le mode Développeur et l'application BEANVISER.

! REMARQUE

- Pour utiliser ces fonctions, vous devez disposer d'un compte (IDENTIFIANT/MOT DE PASSE) sur le site Web des développeurs webOS Signage (<http://webosignage.developer.lge.com/>).

[SERVER SETTING (Paramètre du serveur)]

CSAB, CSAA, CSAC, CSAD, CBAE, CBAF, CBAA

SETTINGS / ⚙️ → [Ez Setting (Réglage Ez)] → [Server Setting (Paramètre du serveur)]

Permet de connecter votre affichage à un serveur SuperSign.

- Serveur CM
- Serveur Control

[Fail Over (Basculement)]

CSAB, CSAA, CSAC, CSAD, CBAE, CBAF, CBAA, LAAA(AIO)

SETTINGS / ⚙️ → [Ez Setting (Réglage Ez)] → [Fail Over (Basculement)]

Définissez la priorité des périphériques d'entrée lorsqu'une panne se produit. Démarrez automatiquement la lecture du contenu stocké dans l'appareil ou exécutez l'application configurée.

- [On/Off (Marche/Arrêt)] : Active ou désactive l'option [Fail Over (Basculement)].
- [Priorité de l'entrée] : Permet de définir la priorité des sources d'entrée pour le basculement.
- [Backup via storage (Sauvegarde au moyen du stockage)] : Lorsqu'il n'y a pas de signal d'entrée, cette fonction démarre automatiquement la lecture du contenu stocké dans l'appareil ou exécute l'application configurée. Lorsque configurés sur [On (Marche)], [Auto (Auto.)], [Manual (Manuel)], les éléments de [SuperSign Contents (Contenus SuperSign)] et de [SI App / Play via URL (App SI / Lecture de l'URL)] sont activés.
 - [Auto] : Lorsque l'entrée automatique bascule en raison des captures d'écran d'une image ou d'une vidéo lue à intervalles réguliers, cette fonction lira le fichier. (Le modèle OLED n'est pas pris en charge.)
 - > Capture time Interval (Intervalle de temps des captures) : L'intervalle de temps peut être réglé sur 30 minutes, 1 heure, 2 heures ou 3 heures.
 - [Manual (Manuel)] : Lorsque l'entrée automatique bascule en raison du téléchargement d'un fichier image ou vidéo, cette fonction lira le fichier.
 - > [BACKUP MEDIA SELECT (SÉLECTION DU MÉDIA DE SAUVEGARDE)] : Le bouton des paramètres vous permet de télécharger un seul fichier dans la mémoire interne ou externe.
 - > [Preview (Aperçu)] : Permet d'avoir un aperçu du fichier téléchargé.
 - [SuperSign Contents (Contenus SuperSign)] : Lorsque l'entrée automatique bascule, cette fonction lira le ou les fichiers distribués dans SuperSign CMS.
 - [SI App / Play via URL (App SI / Lecture de l'URL)] : exécutent SI App (App SI) ou Play via URL (Lecture de l'URL) lorsqu'un changement d'entrée automatique se produit.
 - > [SI App] : Le fonctionnement de SI App (App SI) dépend des réglages faits à partir du menu [SI Server Setting (Paramètre du serveur SI)] dans [Ez Setting (Réglage Ez)].
 - > [Play via URL (Lecture de l'URL)] : Le fonctionnement de Play via URL (Lecture de l'URL) dépend des réglages faits à partir du menu [Play via URL (Lecture de l'URL)] dans [Ez Setting (Réglage Ez)].
 - > Si [Play via URL (Lecture de l'URL)] et [SI Server Setting (Paramètre du serveur SI)] peuvent être exécutés, seul [Play via URL (Lecture de l'URL)] sera exécuté lorsqu'un changement d'entrée automatique se produit.
- [reset (réinitialiser)] : Permet de réinitialiser l'affichage aux paramètres d'origine.

! REMARQUE

- Si plusieurs périphériques d'entrée sont connectés simultanément, le périphérique d'entrée bascule automatiquement sur celui qui a la priorité la plus élevée parmi les périphériques ayant un signal valide, même si aucune défaillance ne se produit.

[Status Mailing (Envoi de l'état par courriel)]

CSAB, CSAA, CSAC, CSAD, CBAE, CBAF, CBAA, LAAA(AIO)

SETTINGS / ⚙️ → [Ez Setting (Réglage Ez)] → [Status Mailing (Envoi de l'état par courriel)]

Cette fonction permet de configurer le système de façon à ce que l'état du périphérique soit évalué puis transmis à l'administrateur par courriel.

- [On/Off (Marche/Arrêt)] : Active ou désactive [Status Mailing (Envoi de l'état par courriel)].
- [Mailing Option (Option d'envoi)], [Scheduling (Programmation)] : Permet de définir l'intervalle d'envoi des courriels.
- [User E-mail Address (Courriel de l'utilisateur)] : Permet de définir l'adresse de courriel de l'expéditeur.
- [Sending Server (SMTP) (Serveur d'envoi (SMTP))] : Permet de définir l'adresse du serveur SMTP.
- [ID] : Permet de saisir l'identifiant de compte de l'expéditeur.
- [Password (Mot de passe)] : Permet de saisir le mot de passe du compte de l'expéditeur.
- [Receiver E-mail Address (Adresse de courriel du destinataire)] : Permet de définir l'adresse de courriel du destinataire.
- [SEND MESSAGE (ENVOYER LE MESSAGE)] : Permet d'évaluer sur-le-champ l'état du périphérique et de transmettre l'information à l'adresse de courriel précisée.
- [reset (réinitialiser)] : Permet de réinitialiser l'affichage aux paramètres d'origine.

! REMARQUES

- Si l'état de l'un des éléments suivants évolue ou devient anormal, un message d'état peut être envoyé.
 - 1. Capteur de température : Si l'appareil atteint une température dangereuse, sa température actuelle est enregistrée, et un courriel contenant cette information est envoyé.
 - 2. Validation du capteur de température : Un courriel est envoyé s'il n'y a aucun capteur de température connecté, si l'état de communication du capteur de température est inconnu, ou si les renseignements fournis par la puce sont anormaux.
 - 3. État du réseau local et de la liaison Wi-Fi : Un courriel est envoyé lorsque l'état de connexion du réseau est modifié. Le nombre maximum de changements d'état de réseau qui peut être enregistré est limité à 50. La valeur enregistrée est réinitialisée une fois l'appareil éteint.
 - 4. Vérification de l'absence de signal : Vérifie la présence d'un signal. S'il n'y a aucun signal pendant plus de 10 secondes, un courriel est envoyé.
 - 5. État de la lecture programmée : Un courriel est envoyé si un contenu ne peut pas être lu entre l'heure de début et l'heure de fin programmées dans l'option de programmation de gestion du contenu ou dans l'option de contenu SuperSign. Cela ne s'applique toutefois pas si vous mettez fin à la programmation avec la télécommande.
 - 6. État du basculement : Un courriel est envoyé en cas d'échec ou de commutation automatique sur le périphérique d'entrée ayant la priorité la plus élevée. (Les commutations d'entrée par l'utilisateur [RC, RS232C, SuperSign] sont exclues).
 - 7. État de la détection de mouvements : Vous recevrez un courriel dès que le produit détecte un mouvement ou un choc provoqué par l'environnement extérieur.
- Seuls les ports SMTP 25, 465 et 587 sont pris en charge.
- La fréquence des basculements d'entrée interne est considérée comme un état de basculement (sauf les basculements d'entrée externe (RC, RS232C, SuperSign)).
- Un courriel qui contient le message d'état du basculement est envoyé lors du basculement à l'état de basculement, et les courriels d'état suivants sont envoyés régulièrement ou lorsque la modification de l'état contient le message « Failover status : None » (État du basculement (Aucun)).

[Play via URL (Lecture à partir d'une URL)]

CSAB, CSAA, CSAC, CSAD, CBAE, CBAF, CBAA, LAAA(AIO)

SETTINGS /  → [Ez Setting (Réglage Ez)] → [Play via URL (Play via URL)]

Diffusez le contenu que vous souhaitez lire automatiquement dans le navigateur Web intégré.

- [URL Loader (Chargeur URL)] : Active ou désactive l'option [Play via URL (Lecture à partir d'une URL)].
- [Set URL (Définir une URL)] : Permet de saisir l'adresse URL pour l'affichage automatique.
- [Preview (Aperçu)] : Permet de consulter un aperçu du site Web désiré en accédant à l'URL précisée.
- [SAVE (ENREGISTRER)] : Permet d'enregistrer l'URL précisée.
- [Reboot to Apply (Redémarrer pour appliquer les changements)] : Permet de redémarrer le moniteur après l'enregistrement de l'URL précisée.
- [reset (réinitialiser)] : Permet de réinitialiser l'affichage aux paramètres d'origine.

! REMARQUES

- Cette fonction ne s'applique pas lorsque l'option [Screen Rotation (Rotation de l'écran)] est activée. L'utilisation de cette fonction désactive l'option [Preview (Aperçu)].
- Si l'option [Time Setting (Réglage de l'heure)] n'est pas réglée à [Set Automatically (Définir automatiquement)], la navigation sur le site Web pourrait être difficile.
 - **SETTINGS** /  → [General (Général)] → [Time Setting (Réglage de l'heure)] → [(Set Automatically (Définir automatiquement))]

[Setting Data Cloning (Clonage des données de réglage)]

CSAB, CSAA, CSAC, CSAD, CBAE, CBAF, CBAA, LAAA(AIO)

SETTINGS /  → [Ez Setting (Réglage Ez)] → [Settings Data Cloning (Clonage des données de réglage)]

Cette fonction est utilisée pour copier et importer les paramètres du périphérique dans d'autres périphériques.

- [Export Setting Data (Exporter les données de réglage)] : Permet d'exporter les paramètres du périphérique dans un autre périphérique.
- [Import Setting Data (Importer des données de réglage)] : Permet d'importer les paramètres d'un autre périphérique dans votre périphérique.

[Sync Mode (Mode Sync)]

CSAB, CSAA, CSAC, CSAD, CBAE, CBAF, CBAA, LAAA(AIO)

SETTINGS /  → [Ez Setting (Réglage Ez)] → [Sync Mode (Mode Sync)]

Synchronisez l'heure et le contenu de plusieurs moniteurs.

- [RS-232C Sync (Synchronisation RS-232C)] : Permet de synchroniser plusieurs affichages connectés par l'intermédiaire d'un câble RS-232C.
- [Backlight Sync (Synchronisation du rétroéclairage)] : Partage les valeurs de contrôle du rétroéclairage à partir de capteurs d'éclairage entre les dispositifs connectés par RS-232C.
- [Network Content Sync (Synchronisation du contenu réseau)] : Permet de synchroniser plusieurs affichages connectés au même réseau.

[Multi Screen (Multi-écrans)]

CSAB, CSAA, CSAC, CSAD, CBAE, CBAF, CBAA, LAAA(AIO)

SETTINGS / ⚙️ → [Ez Setting (Réglage Ez)] → [Multi Screen (Multi-écrans)]

Cette fonction vous permet d'afficher plusieurs entrées externes et des vidéos sur un seul écran.

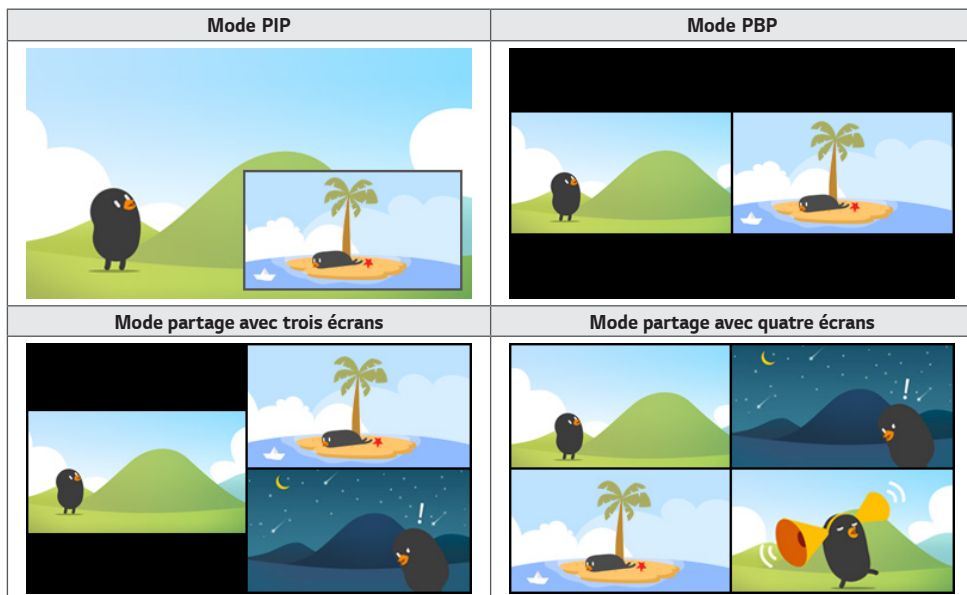

! REMARQUES

- En mode multi-écran, la fonction de connexion en chaîne DP n'est pas prise en charge.
- Le nombre d'écrans partagés que vous pouvez avoir peut varier en fonction du modèle.

Sélection de la disposition d'écran

Si vous entrez dans le mode multi-écran sans avoir configuré de disposition d'écran, le menu de sélection de la disposition d'écran s'affiche. Si le menu de sélection de la disposition d'écran n'est pas affiché à l'écran, accédez à la barre de menus de disposition d'écran en appuyant sur la flèche de défilement vers le haut de la télécommande, puis sélectionnez la disposition d'écran désirée. Si vous désirez fermer le menu de disposition d'écran, appuyez sur la touche Retour.

Fermeture du menu de disposition d'écran

Dans le menu de disposition d'écran, appuyez sur la flèche de défilement vers le haut de la télécommande pour atteindre la barre de menus de disposition d'écran et sélectionner la disposition ou appuyez sur la touche back pour fermer le menu.

Modification de l'entrée d'écran

Appuyez sur le bouton  dans le coin supérieur droit de chaque écran divisé pour sélectionner la source d'entrée voulue.

! REMARQUES

- Les entrées qui ont déjà été sélectionnées pour d'autres écrans partagés ne peuvent pas être sélectionnées à nouveau. Pour les sélectionner, appuyez sur le bouton Reset (Réinitialisation) pour réinitialiser d'abord les entrées de tous les écrans.
- Le mode PIP ne fonctionne que si les options de rotation d'entrée externe et de rotation d'écran sont désactivées ou réglées sur 180.
- En mode PIP, le sous-écran prend en charge les résolutions qui suivent. Les autres résolutions ne sont pas prises en charge.
 - 1680 x 1050 / 1920 x 1080
- Les formats entrelacés ne sont pas pris en charge. P. ex. : 1080i
- Cela s'applique aux contenus AV/Média.
- Les modèles avec le mode d'écran partagé en quatre prennent en charge une résolution d'entrée externe de 3840 x 2160 sur les écrans PIP Sub.

Lecture de vidéos sur des écrans divisés

Appuyez sur le bouton  dans le coin supérieur droit de chaque écran divisé, sélectionnez Fichier vidéo, puis sélectionnez un dispositif de stockage pour afficher la liste des vidéos qu'il contient. Sélectionnez ensuite la vidéo désirée dans la liste pour la lire.

! REMARQUES

- Les vidéos créées avec les codecs HEVC, MPEG-2, H.264 ou VP9 peuvent être lues sur des écrans divisés. Lorsque vous utilisez le mode PIP, les combinaisons suivantes ne peuvent pas être utilisées :

Principal	Secondaire
HEVC	HEVC
H.264	HEVC
MPEG2	HEVC
VP9	VP9
H.264 4K	MPEG2
H.264 4K	VP9

- Les limitations pour les modes d'écran partagé en trois et en quatre sont indiquées ci-dessous.

Avec un modèle 4K	Il ne prend en charge que deux vidéos. Une combinaison d'un maximum de 4K à 60 fps + 2K à 60 fps est possible. Cependant, H.264 4K prend en charge un maximum de 30 fps.	
	60 fps	Vous pouvez combiner jusqu'à 1 MPEG2, 2 H.264 et 4 autres codecs.
Avec un modèle 2K seulement	30 fps	Vous pouvez combiner jusqu'à 2 MPEG2 et 4 autres codecs.

- Fréquence d'image recommandée : 24, 25, 30, 60 (y compris 23,9, 24,9, 29,9, 59,9)

Nous ne garantissons pas les performances lorsque vous lisez du contenu avec d'autres fréquences d'image.

[LG ConnectedCare (Signage 365 Care)]

CSAB, CSAA, CSAC, CSAD, CBAE, CBAF, CBAA, LAAA(AIO)

SETTINGS / ⚙️ → [Ez Setting (Réglage Ez)] → [LG ConnectedCare (Signage 365 Care)]

Vous pouvez installer la solution LG ConnectedCare (diagnostic d'erreur) pour bénéficier du service de diagnostic et de prévision de panne.

- [Install (installer)] : Installe la solution LG ConnectedCare.
 - 1) [ENTER ACCOUNT NUMBER (ENTRER LE NUMÉRO DE COMPTE)] : Permet de saisir le numéro de compte à six chiffres pour installer la solution LG ConnectedCare.
 - Numéro de compte : Il s'agit du numéro attribué lors de l'enregistrement de la solution LG ConnectedCare. Une fois que vous avez saisi le numéro de compte, vous obtenez le nom de compte correspondant.
 - 2) [CONFIRM ACCOUNT NUMBER (CONFIRMER LE NUMÉRO DE COMPTE)] : Cette action affiche le numéro de compte et le nom de compte correspondant au numéro de compte et valide le numéro de compte.
 - Si le numéro de compte est enregistré, le nom du compte correspondant au numéro de compte s'affiche et vous pouvez poursuivre l'installation de la solution LG ConnectedCare.
 - Si le numéro de compte n'est pas enregistré, « Inconnu » s'affiche à l'emplacement du nom de compte, et vous ne pouvez pas poursuivre l'installation de la solution.
- [Enable (Activer)]/[Disable (Désactiver)] : Ce paramètre définit si la solution LG ConnectedCare doit être activée/désactivée.
- [Account (Compte)] : Affiche le numéro de compte et le nom de l'utilisateur actuellement connecté.
- [Version (Version)] : Affiche la version de la solution LG ConnectedCare.
- [Check for Update (Rechercher une mise à jour)] : Recherche les mises à jour disponibles sur le serveur.
- [Update (Mise à jour)] : Met à jour la solution LG ConnectedCare vers la dernière version.
- [Server Status (Statut du serveur)] : Affiche l'état de la connexion entre le moniteur et le serveur.
 - [Connected (Connecté)] : S'affiche lorsque le moniteur et le serveur sont connectés.
 - [Not Connected (Non connecté)] : S'affiche lorsque le moniteur et le serveur ne sont pas connectés.
 - [Waiting for Approval (En attente d'autorisation)] : S'affiche lorsque le serveur est en attente d'autorisation.
 - [Rejected (Refusé)] : S'affiche lorsque le serveur a rejeté la connexion.
- [Reset (Réinitialisation)] : Supprime la solution LG ConnectedCare installée.

[Office Meeting Mode (Mode Réunion de bureau)]

LAAA(AIO)

SETTINGS / → [Ez Setting (Réglage Ez)] → [Office Meeting Mode (Mode Réunion de bureau)]

Vous pouvez définir des fonctions rapides pour utiliser le produit dans une salle de conférence.

- Mode réunion : En activant cette fonctionnalité, vous pouvez configurer les fonctions liées au mode de réunion en salle de conférence.
- Fenêtre d'aide concernant les réunions
 - Fenêtre d'aide concernant les réunions : En activant cette fonctionnalité, vous pourrez utiliser la fenêtre de renseignement sur la conférence. Cette fonctionnalité permet d'afficher une image de fond lorsqu'aucune entrée externe n'est utilisée. Lorsqu'elle est activée, la fonctionnalité [No Signal Image (Image Aucun signal)] s'active également.
 - Nom de la salle de réunion : Lorsque la fenêtre de renseignement sur la conférence est affichée, vous pouvez modifier le nom de la salle de conférence affiché à l'écran ou choisir d'afficher ou non ce nom.
 - Heure : Lorsque la fenêtre de renseignement sur la conférence est affichée, vous pouvez choisir d'afficher ou non l'heure actuelle à l'écran.
- Réglages avancés
 - Luminosité automatique : En activant cette fonction, vous pouvez régler automatiquement la luminosité de l'écran du moniteur en fonction de l'environnement.
 - Mode photo : permet de configurer le même mode photo pour toutes les entrées externes compatibles avec ce produit.
 - Commutation automatique des entrées : Lorsqu'une entrée externe est connectée, cette fonctionnalité permet de basculer automatiquement vers l'entrée correspondante. Si elle est activée, la fonctionnalité [Ez Setting (Réglage Ez)] → [Fail Over] se désactive.
 - Mise hors tension automatique : permet de mettre l'appareil hors tension automatiquement. Lorsque cette fonction est activée, les fonctions [No Signal Power Off(15Min) (Mise hors tension pour absence de signal (15 min))] et [No IR Power Off (4hour) (Mise hors tension en l'absence d'IR (4 heures))] se sont également.
 - Modifier le nom de l'entrée : permet de modifier le nom de chaque entrée externe.
 - Minuteur de présentation : permet d'utiliser le minuteur de présentation. En activant cette fonction, le [Presentation Timer (Minuterie de présentation)] apparaîtra à l'écran pour vous permettre de sélectionner une entrée externe.
 - > **INPUT / ** → [Presentation Timer (Minuterie de présentation)]
 - > Vous pouvez configurer le temps de fonctionnement par intervalles de dix minutes, jusqu'à 120 minutes. Une fois l'heure réglée, appuyez sur [Start (Lancer)] pour lancer le minuteur.
 - > Appuyez sur le bouton jaune de la télécommande pour mettre le minuteur en pause. Lorsque la minuterie est en pause, le temps s'affiche en bleu.
 - > Appuyez sur le bouton jaune de la télécommande pour relancer le minuteur.
 - > Le temps s'affiche en rouge lorsqu'il reste moins de trois minutes. Le temps clignote lorsqu'il reste moins d'une minute.
 - > Appuyez sur le bouton bleu de la télécommande pour mettre fin au minuteur.
 - > L'interface utilisateur disparaît automatiquement au bout de 10 minutes après l'arrêt du minuteur.
 - > Le produit peut s'éteindre pendant que le minuteur est en cours de fonctionnement en raison des paramètres de mise hors tension automatique et d'économie d'énergie.

REMARQUE

- Si l'image Aucun signal a été téléchargée et que la fonction [Meeting Guide Screen (Écran de guide de réunion)] est activée, l'image téléchargée s'affiche en premier en l'absence de signal.
- Si les éléments [Meeting Room Name (Nom de la salle de réunion)] et [Time (Heure)] sont affichés sur l'[Meeting Guide Screen (Écran de guide de réunion)] et que l'image téléchargée est utilisée comme image Aucun signal, il est conseillé de choisir une image lumineuse adaptée à la résolution optimale de l'écran d'affichage.

Général

[Language (Langue)]

CSAB, CSAA, CSAC, CSAD, CBAE, CBAF, CBAA, LAAA(AIO)

SETTINGS / ⚙️ → [General (général)] → [Language Settings (Paramètres de langue)]

Vous pouvez sélectionner la langue d'affichage des menus à l'écran.

- [Menu Language (Langue menu)] : Permet de régler la langue de votre moniteur d'affichage.
- [Keyboard Language (Langue du clavier)] : Permet de régler la langue du clavier affiché à l'écran.

[Renseignements sur le système]

CSAB, CSAA, CSAC, CSAD, CBAE, CBAF, CBAA, LAAA(AIO)

SETTINGS / ⚙️ → [General (Général)] → [System Information (Renseignements sur le système)]

Cette fonction permet d'afficher de l'information, comme le nom du périphérique, la version logicielle et l'espace de stockage.

[Set ID (Identité télé)]

CSAB, CSAA, CSAC, CSAD, CBAE, CBAF, CBAA, LAAA(AIO)

SETTINGS / ⚙️ → [General (Général)] → [Set ID (Identité télé)]

- [Set ID (Identité télé)] (1-1 000) : Permet d'attribuer un numéro d'identification unique à chaque produit lorsque plusieurs produits sont connectés par l'intermédiaire d'un câble RS-232C. Assignez des numéros allant de 1 à 1 000 et quittez l'option. Vous pouvez contrôler chaque produit séparément en utilisant l'identifiant que vous avez assigné à chaque produit.
- [Auto Set ID (Définir automatiquement un identifiant fixe)] : Permet d'attribuer automatiquement un numéro d'identification unique à chaque produit lorsque plusieurs produits sont connectés pour affichage.
- [Reset Set ID (Réinitialiser un identifiant fixe)] : Permet de réinitialiser le numéro d'identification du produit à la valeur 1.

[Time & Date (Heure et date)]

CSAB, CSAA, CSAC, CSAD, CBAE, CBAF, CBAA, LAAA(AIO)

SETTINGS /  → [General (Général)] → [Time Setting (Réglage de l'heure)]

Cette fonction vous permet de consulter et de modifier l'heure et la date sur le périphérique.

- [Set Automatically (Définir automatiquement)] : Permet de définir les options [Time (Heure)] et [Date (Date)].
- [Daylight Saving Time (Heure avancée)] : Permet de définir les heures de début et de fin pour l'heure avancée. Les heures de début/fin de l'heure avancée fonctionnent uniquement lorsque vous les configurez avec au moins un jour entre les deux.
- [NTP Server Setting (Configuration du serveur NTP)] : Vous permet de définir des serveurs NTP autres que le serveur NTP de base.
- [Time Zone (Fuseau horaire)] : Vous permet de changer le fuseau horaire en fonction du continent, du pays/de la région, de la ville ou des paramètres de l'utilisateur.

[Power (Marche/Arrêt)]

CSAB, CSAA, CSAC, CSAD, CBAE, CBAF, CBAA, LAAA(AIO)

SETTINGS /  → [General (Général)] → [Power (Marche/Arrêt)]

Paramètres de fonctions liées à l'alimentation

[No Signal Power Off (15 Min) (Mise hors tension sans signal (15 min))]

Permet de sélectionner la fonction d'arrêt automatique après 15 minutes.

- Vous pouvez régler cette option sur [On (Marche)] ou [Off (Arrêt)].
- Si vous définissez cette fonction sur [On (Marche)], le produit s'éteint après 15 minutes au statut Aucun signal.
- Si vous réglez cette fonction sur [Off (Arrêt)], la fonction de mise hors tension forcée après 15 minutes sera désactivée.
- Il est recommandé de régler cette fonction sur [Off (Arrêt)] si vous avez l'intention d'utiliser le produit pendant des périodes prolongées, car celle-ci éteint le produit.

[No IR Power Off (4hour) (Mise hors tension en l'absence d'IR (4 heures))]

Permet de sélectionner la fonction de mise hors tension automatique après 4 heures.

- Vous pouvez mettre sur [On (Marche)] ou [Off (Arrêt)] cette option.
- Si vous réglez cette fonction sur [On (Marche)], le produit s'éteint s'il ne reçoit pas de signal infrarouge de la télécommande pendant 4 heures.
- Si vous réglez cette fonction sur [Off (Arrêt)], la fonction de mise hors tension après 4 heures sera désactivée.
- Il est recommandé de régler cette fonction sur [Off (Arrêt)] si vous avez l'intention d'utiliser le produit pendant des périodes prolongées, car celle-ci éteint le produit.

[DPM] / [DPM (mode veille)]

Permet de régler le mode de gestion de l'alimentation du moniteur (DPM).

- Si cette fonction n'est pas réglée sur [Off (Arrêt)], le moniteur se met en mode DPM lorsqu'il n'y a aucun signal d'entrée.
- Si vous réglez la fonction sur [Off (Arrêt)], le mode [DPM] / [DPM (mode veille)] est désactivé.

! REMARQUE

- Pour certains modèles de DEL, lorsque la fonction [Mode PM] est configurée sur [Mise hors tension (Défaut)], le mode d'économie d'énergie reste activé même si un signal d'entrée est détecté.

[DPM Wake Up Control (Commande d'éveil DPM)] / [Contrôle de la sortie de veille du DPM (mode veille)]

Permet d'allumer l'appareil en fonction du traitement numérique du signal du port DVI-D/HDMI connecté.

- Lorsque la fonction est réglée sur [Clock (Horloge)], l'appareil vérifie seulement les signaux d'horloge numérique, et il se met sous tension lorsqu'il trouve le signal d'horloge.
- Lorsque la fonction est réglée sur [Clock+DATA (Horloge+DONNÉES)], l'appareil se met sous tension si les signaux d'horloge numérique et de données sont entrés.

[PM Mode (Mode PM)]

- [Power Off (Default) (Mise hors tension (Défaut))] : Permet de régler le mode normal DC désactivé.
- [Sustain Aspect Ratio (Conserver le format de l'image)] : L'ordinateur conserve les données d'identification de l'affichage étendu (EDID ou « Extended Display Identification Data ») même lorsque l'appareil est hors tension.
- [Screen Off (Écran désactivé)] : Passe à l'état [Screen Off (Écran désactivé)] lors de l'entrée en mode DPM, Mise hors tension automatique (15 minutes, 4 heures) ou Arrêt anormal.
- [Screen Off Always (Écran toujours éteint)] : Passe à l'état [Screen Off (Écran désactivé)] lors de l'entrée en mode DPM, Mise hors tension automatique (15 minutes, 4 heures), Programmation de l'arrêt ou Arrêt anormal, ou lors de la réception d'un signal d'entrée de la touche de marche/arrêt de la télécommande ou de la touche d'arrêt du moniteur.
- [Screen Off & Backlight On (Écran éteint et rétroéclairage activé)] : Active partiellement le rétroéclairage afin de conserver l'affichage à la température appropriée en mode Écran désactivé.
- [Network Ready (Prêt pour le réseau)] : L'écran est éteint, mais vous pouvez contrôler l'alimentation en interne par le biais du réseau.

! REMARQUE

- Pour faire passer l'état de l'écran de [Screen Off (Écran désactivé)] à activé, un signal d'entrée de la touche Marche/Arrêt ou Entrée de la télécommande ou de la touche Marche du moniteur est nécessaire.

[Power On Delay (Délai de mise sous tension)] (0-250)

- Cette fonction permet d'éviter une surcharge en retardant la mise sous tension lorsque plusieurs moniteurs sont allumés.
- Vous pouvez régler l'intervalle du délai de 0 à 250 secondes.

[Power On Status (Statut de la mise sous tension)]

- Vous pouvez sélectionner l'état de fonctionnement du moniteur lorsque la source d'alimentation principale est sous tension.
- Vous pouvez régler la fonction sur [MST (Mise sous tension)], [VLE (Veille)] ou [DS (Dernier statut)].
- Le paramètre [PWR (Power On) (MST (Mise sous tension))] laisse le moniteur en marche lorsque la source d'alimentation principale est sous tension.
- Le paramètre [VLE (Veille)] met le moniteur en veille lorsque la source d'alimentation principale est sous tension.
- Le paramètre [DS (Dernier statut)] remet le moniteur à son état précédent.

[Wake On LAN (Réveil sur le réseau local)] / [Réveil par le réseau (mode veille en réseau)]

- Permet de sélectionner la fonction [Wake On LAN (Réveil sur le réseau local)] / [Réveil par le réseau (mode veille en réseau)].
- Vous pouvez régler la fonction LAN d'éveil à Activé ou Désactivé pour chaque réseau câblé ou sans fil.
- [Wired (Réseau câblé)] : Lorsqu'il est réglé sur [On (Marche)], la fonction [Wake On LAN (Réveil sur le réseau local)] / [Réveil par le réseau (mode veille en réseau)] est activée, ce qui vous permet d'allumer le produit à distance à partir d'un réseau câblé.
- [Wireless (Sans fil)] : Lorsqu'il est réglé sur [On (Marche)], la fonction [Wake On LAN (Réveil sur le réseau local)] / [Réveil par le réseau (mode veille en réseau)] est activée, ce qui vous permet d'allumer le produit à distance à partir d'un réseau sans fil.

[Power Indicator (Témoin d'alimentation)]

- Cette fonction vous permet de modifier les paramètres [Power Indicator].
- Un réglage sur [On] activera [Power Indicator].
- Un réglage sur [Off] désactivera [Power Indicator].
- Que le réglage soit sur [On] ou sur [Off] dans [Power Indicator], [Power Indicator] sera activé pendant environ 15 secondes.

[Power On/Off History (Historique des mises sous et hors tension)]

Affiche l'historique des mises sous tension et hors tension du périphérique.

[Network (Réseau)]

CSAB, CSAA, CSAC, CSAD, CBAE, CBAF, CBAA, LAAA(AIO)

SETTINGS / ⚙️ → [General (Général)] → [Network (Réseau)]

[Wired Connection (Ethernet (Connexion filaire (Ethernet)))]

- Connexion filaire : Permet de connecter le moniteur à un réseau local (LAN) par le port LAN et de configurer les paramètres du réseau câblé. Seules les connexions réseau filaires sont prises en charge. Sur la plupart des réseaux, après avoir configuré une connexion physique, l'affichage se connecte automatiquement sans nécessiter d'ajustements. Certains réseaux pourraient exiger d'ajuster les paramètres d'affichage. Pour en savoir plus, communiquez avec votre fournisseur de services Internet ou consultez le manuel du routeur.
- 802.1X EAP : l'authentification basée sur le protocole IEEE 802.1X est disponible pour les connexions filaires. Sélectionnez le type d'EAP souhaité et l'Authentification Phase 2, indiquez l'identifiant et le mot de passe associés au serveur d'authentification, et appuyez sur le bouton CONNECTER pour lancer la tentative de connexion.

[Wi-Fi Connection (Connexion Wi-Fi)]

Si vous avez configuré le moniteur pour l'utiliser sur un réseau sans fil, vous pouvez afficher les réseaux Internet sans fil disponibles pour le connecter.

- [Add a Hidden Wireless Network (Ajoutez un réseau sans fil caché)] : Vous pouvez ajouter un réseau sans fil en saisissant manuellement son nom.
- [Connect via WPS PBC (Se connecter par WPS-PBC)] : Appuyez sur le bouton du routeur sans fil compatible PBC pour établir facilement la connexion avec le routeur.
- [Connect via WPS PIN (Se connecter par NIP WPS)] : Saisissez le NIP dans la page Web du routeur sans fil compatible NIP pour établir facilement la connexion avec le routeur.
- [Advanced Wi-Fi Settings (Paramètres Wi-Fi avancés)] : Si aucun réseau sans fil disponible n'est affiché à l'écran, vous pouvez établir la connexion au réseau sans fil en saisissant directement l'information sur le réseau.

[Certificate Download (Téléchargement de certificats)]

- Permet de télécharger les certificats utilisés pour le protocole EAP 802.1X stocké en USB.
- Seule l'extension de fichier PEM peut être téléchargée.

! REMARQUES

- Sur les modèles prenant en charge les clés électroniques Wi-Fi, le menu Connexion réseau sans fil est activé uniquement lorsqu'une clé électronique Wi-Fi est connectée.
- Lorsque vous êtes connecté à un réseau qui prend en charge le protocole IPv6, vous avez la possibilité de sélectionner IPv4 ou IPv6 dans les paramètres de connexion à un réseau câblé ou sans fil. Cependant, le protocole IPv6 ne prend en charge qu'une connexion automatique.

[LAN Daisy Chain (Connexion en chaîne du réseau local)]

- La fonction Connexion en chaîne du réseau local forme une connexion en chaîne de ports de réseau local, de sorte que même si vous branchez un seul moniteur à un réseau, les autres appareils de la connexion en chaîne sont également connectés au réseau.
- Cependant, le premier moniteur dans la connexion en chaîne doit être connecté au réseau à partir d'un port qui n'est pas déjà utilisé pour la connexion en chaîne.

[SoftAP]

Si vous avez configuré un SoftAP, vous pouvez y connecter de nombreux appareils par liaison Wi-Fi sans avoir besoin d'un routeur sans fil et d'utiliser Internet sans fil.

- Les fonctions SoftAP et ScreenShare ne peuvent pas être utilisées simultanément.
- Pour les modèles qui prennent en charge les clés Wi-Fi, le menu SoftAP est activé uniquement si une clé Wi-Fi est connectée au produit.
- Chaîne Wi-Fi : Vous pouvez sélectionner directement une chaîne Wi-Fi.
- Information d'accès à SoftAP
 - SSID : Un identifiant unique requis pour établir une connexion Internet sans fil
 - Clé de sécurité : La clé de sécurité que vous devez saisir pour vous connecter au réseau sans fil souhaité
 - Nombre de périphériques connectés : Affiche le nombre d'appareils actuellement connectés à votre appareil d'affichage par connexion Wi-Fi. Jusqu'à 10 appareils sont pris en charge.

[UPnP]

Ouvre ou bloque le port UDP 1900, qui est utilisé pour la fonction UPnP.

- Le paramètre par défaut est [On (Marche)]. Régler cette fonction sur [Off (Arrêt)] bloque le port UDP 1900, ce qui rend la fonction UPnP non disponible.
- Si vous réglez cette fonction sur [Off (Arrêt)], l'option de réseau du mode de synchronisation sera désactivée. Lorsque le mode de synchronisation est « Network » (Réseau), la valeur passe à « Off » (Arrêt), ce qui désactive l'option « Network » (Réseau).
- Si vous changez la valeur UPnP, la modification sera appliquée uniquement après un [reboot (redémarrage)].
- Si vous réglez l'option UPnP sur [Off (Arrêt)], vous ne pourrez pas utiliser Group Manager 2.0 correctement.

[Ping Test]

Vérifiez l'état du réseau par un test ping.

[Port Control (Contrôle des ports)]

Les ports non utilisés peuvent être bloqués pour la sécurité du réseau.

[Connection Domain (Domaine de connexion)]

Changez de domaine afin de vérifier la connexion réseau.

! REMARQUE

- Un redémarrage est recommandé pour que les paramètres soient appliqués correctement.

Conseils relatifs aux réglages réseau

- Utilisez un câble LAN standard (catégorie 5 ou supérieure avec connecteur RJ45) avec cet écran.
- Beaucoup de problèmes de connexion réseau qui surviennent pendant la configuration peuvent être résolus en réinitialisant le routeur ou le modem. Après avoir connecté l'écran au réseau domestique, éteignez rapidement et rallumez le routeur du réseau domestique ou du modem câble, ou débranchez et rebranchez son cordon d'alimentation.
- Le nombre de périphériques pouvant être connectés à INTERNET peut être limité par les conditions du contrat de service du fournisseur d'accès Internet (FAI). Pour en savoir plus, communiquez avec votre FAI.
- LG décline toute responsabilité en cas de mauvais fonctionnement de l'écran ou d'échec de connexion à Internet attribuable à des erreurs de communication ou à des anomalies de fonctionnement liées à votre connexion Internet ou à d'autres appareils connectés.
- LG n'est pas responsable des problèmes liés à votre connexion INTERNET.
- Si le débit de votre connexion réseau n'est pas suffisant pour le contenu auquel vous désirez accéder, vous pourriez ne pas obtenir les résultats souhaités.
- Certaines opérations de connexion à INTERNET pourraient être impossibles en raison de restrictions imposées par le fournisseur d'accès Internet qui fournit votre connexion Internet.
- Vous êtes responsable de tous les frais facturés par votre FAI, y compris, mais sans s'y limiter, les frais de connexion.

! REMARQUES

- Si vous souhaitez accéder à Internet directement depuis votre écran, la connexion INTERNET doit être activée en permanence.
- Si vous ne parvenez pas à accéder à Internet, vérifiez l'état du réseau à partir d'un ordinateur sur votre réseau.
- Quand vous utilisez l'option Configuration réseau, vérifiez le câble LAN ou assurez-vous que la fonction DHCP du routeur est activée.
- Si vous ne terminez pas la configuration des paramètres de réseau, le réseau peut ne pas fonctionner correctement.

! MISES EN GARDE

- Ne branchez pas de câble téléphonique modulaire dans le port LAN.
- Comme il existe diverses méthodes de connexion, veuillez suivre les directives fournies par votre fournisseur de télécommunication ou votre FAI.
- Le menu des réglages de réseau ne sera pas disponible tant que l'écran n'est pas connecté au réseau physique.

Conseils sur la configuration des paramètres d'un réseau sans fil

- Le réseau sans fil peut être perturbé par l'interférence d'un appareil utilisant la fréquence 2,4 GHz, comme un téléphone sans fil, un appareil Bluetooth ou un micro-ondes. Des interférences peuvent également être causées par des appareils utilisant la fréquence 5 GHz, comme les périphériques Wi-Fi.
- Le service réseau sans fil peut fonctionner plus lentement dans certains environnements sans fil avoisinants.
- Sur certains appareils, il peut se produire des ralentissements ou de blocages en raison d'un trafic réseau excessif si un réseau local domestique est activé.
- Pour établir la connexion au moyen d'un routeur sans fil, le routeur doit prendre en charge la connexion sans fil, et cette fonction doit être activée dans le routeur. Consultez le fabricant du routeur pour savoir si votre appareil prend en charge les connexions sans fil.
- Pour établir la connexion à un routeur sans fil, vérifiez le SSID et les paramètres de sécurité du routeur sans fil. Pour obtenir cette information, reportez-vous au guide d'utilisation du routeur sans fil.
- Le moniteur pourrait ne pas fonctionner correctement si les périphériques réseau (routeur ou concentrateur câblé/sans fil, etc.) ne sont pas configurés correctement. Avant de configurer la connexion réseau, assurez-vous d'installer correctement les périphériques en vous reportant à leur manuel d'utilisation.
- La méthode de connexion à utiliser peut varier selon le fabricant du routeur sans fil.

[Advanced Setting (Réglage avancé)]

CSAB, CSAA, CSAC, CSAD, CBAE, CBAF, CBAA, LAAA(AIO)

SETTINGS /  → [General (Général)] → [Advanced Setting (Réglage avancé)]

[Beacon (Émetteur)]

- Cette option active l'émetteur BLE, l'une des fonctionnalités Bluetooth 4.0.
- Mode émetteur (activé/désactivé) : permet d'activer la fonction Émetteur.
- Les fonctions LG Beacon/iBeacon/Eddystone Type Beacon sont prises en charge.
- iBeacon
 - Beacon UUID (hex) : Permet de régler l'UUID.
 1. Field1 : valeur hex de 4 octets (8 chiffres)
 2. Field2 : valeur hex de 2 octets (4 chiffres)
 3. Field3 : valeur hex de 2 octets (4 chiffres)
 4. Field4 : valeur hex de 2 octets (4 chiffres)
 5. Field5 : valeur hex de 6 octets (12 chiffres)
 - Major (0-65535) : Règle la valeur Major (Majeur).
 - Minor (0-65535) : Règle la valeur Minor (Mineur).
- Eddystone
 - Frame : Permet de régler l'UUID ou l'URL.
- 1. Réglage de la méthode d'UUID
 - Beacon UUID (hex) : Permet de régler l'UUID.
 - 1 - Field1 : valeur hex de 10 octets (20 chiffres)
 - 2 - Field2 : valeur hex de 6 octets (12 chiffres)
- 2. Réglage de la méthode d'URL
 - URL Prefix : règle le préfixe de l'URL.
 - URL Suffix : règle le suffixe de l'URL.
 - URL : Entrez la partie de l'URL qui ne comprend ni le préfixe ni le suffixe.
 - La longueur de la chaîne URL est limitée à 15 caractères.
- Bouton [Check (Vérifier)] : Le bouton utilisé pour compléter et appliquer les paramètres de l'émetteur.

REMARQUES

- Certains modèles ne prennent pas en charge les services de dépistage d'arrière-plan dans iOS.
- Un redémarrage est recommandé pour que les réglages s'appliquent correctement.
- La valeur UUID définie est hexadécimale et renferme le nombre exact de chiffres devant être saisi.
- La distance jusqu'à l'émetteur peut varier selon le périphérique.
- La distance jusqu'à l'émetteur peut varier selon l'application utilisée dans l'appareil.
- La fonction Beacon (Émetteur) est affectée par les ondes radio, car elle utilise la technologie Bluetooth Low Energy (BLE). Il est possible qu'elle ne fonctionne pas correctement si la gamme de fréquences n'est pas de 2,4 GHz environ.
- Lorsque vous définissez iBeacon, LG Beacon sera défini comme identique à la valeur du champ iBeacon. Toutefois, l'élément de réglage LG Beacon ne sera pas fourni séparément.

[Control Interface (Interface de contrôle)]

Les appareils connectés à l'écran peuvent être contrôlés par l'interface.

- [PC/OPS Power Control (Contrôle de l'alimentation de l'ordinateur/OPS)] : Vous permet de contrôler l'alimentation de l'ordinateur ou de l'OPS dès que vous allumez ou éteignez l'écran.
 - [Disable (Désactiver)] : Désactivez le [PC/OPS Power Control (Contrôle de l'alimentation de l'ordinateur/OPS)].
 - [Sync (On) (Synchronisation (Activée))] : Programmez la mise sous tension de l'ordinateur/OPS lorsque l'écran est allumé.
 - [Sync (On/Off) (Synchronisation (Activée/Désactivée))] : Programmez la mise sous tension de l'ordinateur/OPS lorsque l'écran est allumé et programmez la mise hors tension de l'ordinateur/OPS lorsque l'écran est éteint.
- [Control Interface Selection (Sélection de l'interface de contrôle)] : Sélectionnez le circuit de communication série entre l'écran et les appareils connectés.
 - [Display (Affichage)] : Une communication série est disponible à partir d'un terminal RS-232C IN.
 - [OPS] : Une communication série est possible grâce à l'OPS installé sur l'écran.

! REMARQUES

- En fonction du modèle, il peut apparaître sous la forme [PC/OPS Control (Contrôle ordinateur/OPS)].
- Le sous-menu de [Control Interface Selection (Sélection de l'interface de contrôle)] peut être différent, suivant l'interface prise en charge.
- Les ordinateurs prenant en charge le contrôle de l'alimentation sont les MP500/MP700, et vous devrez les acheter séparément si vous en avez besoin.
- Si vous modifiez [Control Interface Selection (Sélection de l'interface de contrôle)], la fonctionnalité [RS-232C SYNC (SYNCHRONISATION RS-232C)] de [Sync Mode] peut être limitée.

[Background Image (Image d'arrière-plan)]

Cette fonction vous permet de définir l'image d'arrière-plan par défaut.

- [Booting Logo Image (Logo de démarrage)] : Permet de changer l'image de logo qui apparaît lors du démarrage du périphérique. Si vous désactivez cette option, aucune image de logo n'est affichée lors du démarrage du périphérique. Téléchargez ou initialisez un fichier image sur le dispositif de stockage.
- [No Signal Image (Image pas de signal)] : Permet de changer l'image qui apparaît s'il n'y a aucun signal. Si vous désactivez cette option, aucune image n'est affichée s'il n'y a aucun signal. Téléchargez ou initialisez un fichier image sur le dispositif de stockage.

! REMARQUES

- Avant de télécharger une image, il doit y avoir un fichier image dans un dossier nommé « LG_MONITOR » ou « lg monitor » dans la mémoire externe (USB).
- Formats de fichiers d'image pris en charge : BMP, JPG

[Input Manager (Gestionnaire d'entrées)]

Vous pouvez définir l'étiquette pour ordinateur ou DTV pour chaque entrée externe.

! REMARQUE

- Les entrées SDI ne sont pas prises en charge.

[SIMPLINK Setup (Configuration SIMPLINK)]

- Lorsque la fonction [SIMPLINK Setup (Configuration SIMPLINK)] est réglée sur [On (Marche)], vous pouvez utiliser SIMPLINK fourni par le moniteur d'affichage LG.
- [Device ID (Identifiant du périphérique)] : Permet de régler l'identifiant du périphérique connecté par câblage CEC. Vous pouvez choisir une valeur entre [All (Tout)] et E.
- [Standby (Veille)] : Permet de régler les scénarios pour l'envoi et la réception de la commande OpStandBy (0x0c).
Détails des options :

	Transmission	Réception
Tout	O	O
Envoi seulement	O	X
Réception seulement	X	O

[Crestron]

(Selon le modèle)

[Crestron Connected] V1

- Cette fonction permet la synchronisation avec les applications fournies par Crestron.
- [Server (Serveur)] : Ce menu définit l'adresse IP du serveur pour la connexion réseau avec le serveur (équipement fourni par Crestron).
- [Port] (1024-65535) : Ce menu permet de définir le port pour la connexion réseau avec le serveur. Le numéro de port par défaut est le 41794.
- [IP ID] (3-254) : Ce menu permet de définir un ID unique pour la synchronisation avec l'application.

[Crestron Connected] V2

- L'état de connexion du type de serveur est indiqué par des images et des intitulés. (Déconnecté, Connexion en cours, Connecté)
- [Type] : Vous pouvez sélectionner le type de serveur auquel vous souhaitez vous connecter (Arrêt, Control System, Virtual Control, Fusion)
- [CONNECT (CONNECTER)] : Si vous appuyez une fois sur le bouton, un poste tente de se connecter au serveur et l'intitulé du bouton se transforme en [DISCONNECT (DÉCONNECTER)]. Dans ce cas, les éléments supérieurs sont immuables. Pour déconnecter et changer les éléments supérieurs, il faut appuyer de nouveau sur le bouton.
- Informations pour la connexion au serveur
 - [Type] : Control System
 - [Server (Serveur)] : Saisissez les renseignements sur l'IP du serveur
 - [Port] : Saisissez les renseignements sur le port du serveur
 - [IP ID] : Un identifiant unique qui permet de distinguer l'équipement Crestron du serveur
 - [Type] : Virtual Control
 - [Room ID (Identifiant de la pièce)] : Un identifiant unique qui permet de distinguer la salle du serveur. Si l'[IP ID] est le même, alors que le [Room ID (Identifiant de la pièce)] est différent, le serveur le reconnaît comme un équipement Crestron différent.
 - Le [Server (Serveur)], le [Port] et l'[IP ID] sont les mêmes que ceux de Control System.
 - [Type] : Fusion
 - [Method (Méthode)] : Le sens de branchement peut être sélectionné. ([Device to Fusion (Appareil vers Fusion)], [Fusion to Device (Fusion vers appareil)])
 - [Device to Fusion (Appareil vers Fusion)] : Comment se connecter du poste au serveur
 - [URL] : URL du serveur
 - [Port] : Port du serveur
 - [Fusion to Device (Fusion vers appareil)] : Comment se connecter du serveur au poste

- [Auto Discovery (Découverte automatique)] : La possibilité de détecter d'autres équipements Crestron sur le réseau
- [SSL] : La sécurité de la communication avec le serveur peut être établie. Les éléments suivants ne sont pertinents en mode [SSL] que pour
 - [User (Utilisateur)], [Password (Mot de passe)] : Lorsque la fonction [Authentication (Authentification)] est activée sur le serveur, la connexion à ce dernier nécessite impérativement l'[User (Utilisateur)] et le [Password (Mot de passe)].
 - [Verify Certificate (Vérifier le certificat)] : Une fonction qui vérifie si un certificat installé sur un serveur est valide. S'il n'est pas valide, la connexion au serveur ne s'effectue pas.
 - [Certificate Download (Téléchargement de certificats)] : Le certificat doit être stocké dans le poste pour pouvoir exécuter la fonction [Verify Certificate (Vérifier le certificat)]. Seuls les certificats avec les extensions .pem, et .crt dans le répertoire racine de l'USB sont reconnus et peuvent être ajoutés ou supprimés par le menu. Tous les certificats stockés au moment de la [Factory Reset (Réinitialiser les paramètres d'usine)] sont supprimés.

[XiO Cloud]

- Le statut de connexion [XiO Cloud] est affiché. (Déconnecté, Connexion en cours, Connecté)
- [CONNECT (CONNECTER)] : Si vous appuyez une fois sur le bouton, un poste tente de se connecter au serveur et l'intitulé du bouton se transforme en [DISCONNECT (DÉCONNECTER)]. Pour se déconnecter, appuyez une nouvelle fois sur le bouton.

[LED Controller (Télécommande à DEL)]

- Permet à un fabricant d'écran DEL particulier de commander à distance certaines fonctions de l'écran connecté.

[Quiet Mode (Mode silencieux)]

Ce mode sert à réduire le bruit produit par le ventilateur.

Ajusté selon les réglages de commande et de luminosité définis pour le ventilateur.

[LG promotA]

Cette fonctionnalité permet de connecter l'application promotA sur un appareil mobile.

Pour obtenir plus de renseignements sur l'utilisation de l'application, consultez le site Web de promotA (<https://www.promota.net/>)

La fonction d'exécution automatique de l'application promotA permet de lancer promotA après le démarrage.

[Options de pointeur]

Vous pouvez configurer la vitesse et la taille du pointeur qui s'affiche sur l'écran selon vos goûts.

- Vitesse : Vous pouvez configurer la vitesse de déplacement du pointeur.
- Taille du pointeur : Vous pouvez configurer la taille du pointeur.

Écran

[Picture Mode (Mode image)]

CSAB, CSAA, CSAC, CSAD, CBAE, CBAF, CBAA, LAAA(AIO)

SETTINGS / ⚙️ → [Display (Affichage)] → [Picture Mode (Mode photo)]

[Mode]

Cette fonction vous permet de choisir le mode image optimal pour votre environnement d'installation.

- [Mall/QSR (Centre commercial/Restauration rapide)], [Transportation (Transport)], [Education (Milieu d'enseignement)], [Gov./Corp. (Gouv./Cie)] : Permet d'afficher l'image de façon optimale pour votre environnement d'installation.
- [General (Général)] : Affiche l'image aux niveaux standard de contraste, de luminosité et de netteté.
- [Auto Power Save (Économie d'énergie automatique)] : Permet d'ajuster la luminosité de l'écran pour réduire la consommation d'énergie.
- [Expert], [Calibration (Étalonnage)] : Permet à un expert, ou à quiconque qui apprécie la qualité des images, de sélectionner manuellement la meilleure qualité d'image.
- [Hospital (Hôpital)] : Un mode de paramétrage optimisé pour les images médicales.

Pour certains modèles à DEL, sélectionnez un mode d'image comme suit :

- [Shopping Mall (Centre commercial)], [Airport & Station (Aéroport et gare)], [Office & School (Bureau et école)] et [Control Room (Salle de commande)] : Affiche le mode optimisé pour l'environnement d'installation.
- [Calibration (Étalonnage)] : Permet à un expert, ou à quiconque qui apprécie la qualité des images, de sélectionner manuellement la meilleure qualité d'image.

! REMARQUES

- Le type de [Picture Mode (Mode Photo)] que vous pouvez sélectionner peut varier en fonction du modèle ou du signal d'entrée.
- [Expert] est une option qui permet à un expert de la qualité d'image de régler avec précision la qualité de l'image à partir d'une image précise. Par conséquent, il est possible que cette option ne soit pas efficace pour une image normale.

[HDR]

Cette fonctionnalité vous permet de choisir le mode photo optimal pour votre environnement d'installation.

- [Mall/QSR (Centre commercial/Restauration rapide)] : Améliore la netteté de l'image en augmentant le contraste, la luminosité et la netteté.
- [General (Général)] : Dans un environnement normal, une fenêtre, dans laquelle la vivacité et la luminosité de la fonctionnalité HDR seront correctement affichées, s'ouvrira.
- [Gov./Corp. (Gouv./Cie)] : L'écran apparaît plus lumineux et plus clair que l'écran Général.
- [Education (Milieu d'enseignement)] : Image adaptée pour l'apprentissage.

Pour certains modèles à DEL, sélectionnez un mode d'image comme suit :

- [Shopping Mall (Centre commercial)], [Airport & Station (Aéroport et gare)], [Office & School (Bureau et école)] et [Control Room (Salle de commande)] : Affiche le mode optimisé pour l'environnement d'installation.

[Customize (Personnaliser)]

- [Backlight (Rétroéclairage)] : Permet de régler la luminosité de l'écran en ajustant la luminosité du rétroéclairage. Plus la valeur est près de 100, plus l'écran est lumineux.
- [OLED Light (Lumière OLED)] : Ajuste la luminosité du panneau OLED pour contrôler la luminosité de l'écran.
- [LED Light (Éclairage à DEL)] : Ajuste la luminosité de l'écran en réglant l'éclairage à DEL. La luminosité augmente proportionnellement à la valeur.
- [Contrast (Contraste)] : Permet de régler la différence entre les zones claires et sombres de l'image. Plus la valeur est près de 100, plus la différence est importante.
- [Brightness (Luminosité)] : Permet d'ajuster la luminosité générale de l'écran. Plus la valeur est près de 100, plus l'écran est lumineux.
- [Sharpness (Netteté)] : Permet de régler la netteté du contour des objets. Plus la valeur est près de 50, plus le contour sera clair et net.
- [Color (Couleur)] : Permet d'adoucir ou d'intensifier les teintes à l'écran. Plus la valeur est près de 100, plus la couleur est foncée.
- [Tint (Teinte)] : Permet d'ajuster l'équilibre entre les niveaux de rouge et de vert affichés à l'écran. Plus la valeur est près de Rouge 50, plus la couleur rouge sera accentuée. Plus la valeur est près de Vert 50, plus la couleur verte sera accentuée.
- [Color Temperature (T° couleur)] : Plus vous augmentez la température de la couleur, plus les couleurs à l'écran seront froides. Plus vous diminuez la température de la couleur, plus les couleurs à l'écran seront chaudes.
- [Expert Controls (Contrôles experts)] : Permet de personnaliser les options avancées.
 - [Dynamic Contrast (Contraste dynamique)] : Permet d'optimiser la différence entre les parties claires et sombres de l'écran en fonction de la luminosité de l'image.
 - [Super Resolution (Super résolution)] : Permet d'accentuer la netteté des zones de l'écran qui sont floues ou difficiles à discerner.
 - [Color Gamut (Gamme de couleurs)] : Permet de sélectionner la gamme de couleurs disponibles.
 - [Dynamic Color (Couleur dynamique)] : Permet de régler la teinte et la saturation de l'image pour un affichage plus clair et vivant.
 - [Color Filter (Filtre Couleur)] : Permet de régler précisément les couleurs et les teintes en filtrant une zone de couleur précise de l'espace RVB.
 - [Preferred Color (Couleur préférée)] : Permet de régler le teint de la peau, la teinte de l'herbe et la teinte du ciel selon vos préférences.
 - [Gamma] : Permet d'ajuster les paramètres gamma pour compenser la luminosité du signal d'entrée.
 - [White Balance (Équilibre des blancs)] : Permet d'ajuster la fidélité globale des couleurs de l'écran selon vos goûts. En mode Expert, vous pouvez faire le réglage fin de l'image à l'aide des options Méthode/Tracé.
 - [Color Management System (Système de gestion des couleurs)] :
Les experts utilisent le système de gestion des couleurs lorsqu'ils règlent les couleurs en utilisant le modèle test. Le système gère des couleurs vous permet d'apporter un réglage en faisant un choix parmi les 6 espaces de couleur différents (rouge/jaune/bleu/cyan/magenta/vert) sans affecter les autres couleurs. Sur une image normale, vous pourriez ne pas voir les modifications que vous avez apportées aux couleurs.
 - [Dynamic Tone Mapping (Redistribution des tons dynamique)] : Adaptation des paramètres de contraste à partir de la luminosité d'image du contenu HDR.

- [Picture Option (Option d'image)] : Permet de personnaliser les options d'image.
- [Noise Reduction (Réduction bruit vidéo)] : Supprime aléatoirement les points de bruit sec pour que l'image soit plus claire.
- [MPEG Noise Reduction (Réduction de bruit MPEG)] : Réduit le bruit qui est généré dans le processus de création d'un signal vidéo numérique.
- [Black Level (Niveau noir)] : Permet de régler la luminosité et le contraste de l'écran en ajustant le niveau de noir de l'écran.
(Paramètres recommandés en fonction des signaux d'entrée : RVB 0 à 255 : élevé, RVB 16 à 235 : faible, YCbCr : faible)
- [Real Cinema (Cinéma véridique)] : Permet d'optimiser l'image vidéo pour lui donner une allure de film.
- [Motion Eye Care (Contrôle de la luminosité en fonction du mouvement)] : Réduit la fatigue oculaire en ajustant les niveaux de luminosité et en atténuant la vision trouble en fonction de l'image affichée.
- [Aurora Led Backlight (Rétroéclairage Aurora à DEL)] : Permet d'éclaircir les zones claires et d'assombrir les zones sombres de l'écran pour un contraste maximal. La désactivation de cette fonction pourrait augmenter la consommation d'énergie du moniteur.
- [TruMotion (TruMotion)] : Réduisez les tremblements de l'image et l'incrustation de l'image pouvant se produire avec des images en mouvement. (Si vous choisissez la fonction [External Input Rotation (Rotation de l'entrée externe)], cette fonctionnalité n'est pas disponible.)
- [CamSync(V-Sync)] : Permet de contrôler la fréquence de sortie pour l'environnement d'installation (pour certains modèles à DEL)
- [APPLY TO ALL INPUTS (APPLIQUER À TOUTES LES ENTRÉES)] : Copie la valeur actuelle du menu des réglages détaillés sur l'ensemble de l'entrée, et ne s'applique qu'au mode photo sélectionné.
- [Initializing (Initialisation)] : Permet de réinitialiser les paramètres de l'image. Comme les paramètres de l'image sont réinitialisés en fonction du mode d'image du moniteur, sélectionnez le mode d'image avant de réinitialiser les paramètres de l'image.

[Aspect Ratio (Format de l'image)]

CSAB, CSAA, CSAC, CSAD, CBAE, CBAF, CBAA, LAAA(AIO)

SETTINGS /  → [Display (Affichage)] → [Aspect Ratio (Format de l'image)]

Cette fonction vous permet de modifier la taille de l'image afin de l'afficher à sa résolution optimale.

- [Full Wide (Écran large)] : Étire l'image pour l'ajuster à la taille de l'écran.
- [Original (Format original)] : Affiche l'image à sa résolution d'origine.

[Advanced Setting (Réglage avancé)]

CSAB, CSAA, CSAC, CSAD, CBAE, CBAF, CBAA, LAAA(AIO)

SETTINGS / ⚙️ → [Display (Affichage)] → [Advanced Setting (Réglage avancé)]

[UHD Deep Color (Couleurs profondes UHD)]

Si vous branchez un appareil HDMI, DP ou OPS sur l'un des ports ajustables Couleur profonde, vous pouvez sélectionner Couleurs profondes UHD activées (6G) ou désactivé (3G) dans le menu de paramètres de Couleurs profondes UHD.

Si des problèmes de compatibilité surviennent avec une carte graphique lorsque l'option Couleurs profondes est réglée sur activée au format 3 840 x 2 160 à 60 Hz, réglez l'option Couleurs profondes à désactivées.

- Les caractéristiques HDMI, DP et OPS pourraient varier en fonction du port d'entrée. Vérifiez les caractéristiques de chaque appareil avant de le brancher.
- Le port d'entrée HDMI 1, 2 est tout indiqué pour les vidéos en haute définition 4K à 60 Hz (4:4:4, 4:2:2). Cependant, la vidéo ou le son pourrait ne pas être pris en charge en fonction des caractéristiques de l'appareil externe. Si c'est le cas, veuillez brancher l'appareil à un autre port HDMI.
- Cette fonctionnalité n'est pas disponible sur certains modèles.

[Energy Saving (Économie d'énergie)]

- [Smart Energy Saving (Économie d'énergie intelligente)]: Ajuste automatiquement la luminosité de l'écran selon la luminosité de l'image pour économiser de l'énergie.
 - [On (Marche)]: Active la fonction Smart Energy Saving.
 - [Off (Arrêt)]: Désactive la fonction Smart Energy Saving.
- [Brightness Control (Contrôle de la luminosité)]: Ajuste la luminosité de l'écran pour économiser de l'énergie.
 - [Auto (Auto.)]: Ajuste automatiquement la luminosité de l'écran selon la lumière ambiante.
 - [Off (Arrêt)]: Désactive l'économie d'énergie.
 - Minimum/moyen/maximum: Utilise l'économie d'énergie selon le niveau d'économie d'énergie réglé pour l'écran.
- [Brightness Range Adjustment (Ajustement de la plage de luminosité)]: Règle les valeurs min/max de la plage de luminosité pour le rétroéclairage ajusté par les capteurs d'éclairage.
 - [Min Backlight (Rétroéclairage minimal)]: Règle la valeur minimale du rétroéclairage.
 - [Max Backlight (Rétroéclairage maximal)]: Règle la valeur maximale du rétroéclairage.
- [Brightness Scheduling (Programmation de la luminosité)]: Ajuste le rétroéclairage aux heures spécifiées.
 - Vous pouvez régler cette fonction sur [On/Off (Marche/Arrêt)].
 - Ajoutez un horaire en réglant l'heure et la valeur de rétroéclairage/lumière OLED/LED.
 - Si l'heure actuelle n'a pas été réglée, [Brightness Scheduling (Programmation de la luminosité)] est désactivé.
 - Vous pouvez ajouter jusqu'à six horaires qui sont triés par ordre ascendant selon l'heure.
 - Vous pouvez modifier un horaire en le sélectionnant dans la liste et en appuyant sur le bouton [OK].

! REMARQUE

- Retournez aux paramètres par défaut en cliquant sur [Admin (Administrateur)] > [Factory Reset (Réinitialiser les paramètres d'usine)].

[Adjust (RGB-PC) (Ajuster (RVB-PC))]

Permet de définir les options d'affichage sur l'ordinateur en mode RVB.

- Mode Automatique intelligent : Permet de sélectionner l'option d'activation du réglage automatique pour la première résolution reconnue de l'entrée RVB.
- [Set Automatically (Définir automatiquement)] : Permet de définir l'ajustement automatique de la position de l'écran, de l'horloge et de la topologie. L'image affichée risque d'être instable pendant quelques secondes durant le processus de configuration automatique.
- [Resolution (Résolution)] : Choisissez parmi les résolutions suivantes : 1 024 x 768, 1 280 x 768, 1 360 x 768.
- [Position]/[Taille (Size)]/[Phase] : Permet d'ajuster l'option si l'image n'est pas claire après la configuration automatique, particulièrement si les lettres sont floues.
- [Reset (Réinitialisation)] : Permet de restaurer l'option à ses paramètres par défaut.

[HDMI IT Content (Contenu HDMI IT)]

Règle la fonction Contenu IT HDMI.

- [Off (Arrêt)] : Désactive la fonction Contenu IT HDMI.
- [On (Marche)] : Active la fonction Contenu IT HDMI.

Cette fonction change automatiquement le mode d'image du moniteur en fonction de l'information sur le contenu HDMI lorsqu'un signal HDMI est sélectionné.

Même si le mode d'image du moniteur a été modifié par la fonction Contenu IT HDMI, vous pouvez le modifier de nouveau manuellement.

Comme ce paramètre a une priorité plus élevée que le mode d'image défini par l'utilisateur, le mode d'image existant pourrait être modifié lorsque le signal HDMI change.

[Color Calibration (Étalonnage des couleurs)]

Permet d'ajuster la couleur de l'écran à la température de couleur réelle.

- [Off (Arrêt)] : permet de désactiver la fonctionnalité d'étalonnage des couleurs. La couleur de l'écran est définie sur la couleur par défaut.
- [On (Marche)] : permet d'activer la fonctionnalité d'étalonnage des couleurs. La couleur de l'écran est ajustée à la température de couleur réelle.

! REMARQUES

- La couleur de l'écran peut changer si vous activez ou désactivez cette fonctionnalité.
- Si le mode Image est défini sur « Étalonnage », cette fonctionnalité n'est pas disponible.

[LED Local Dimming (Atténuation localisée DEL)]

Éclaircissez les zones claires de l'écran et assombrissez les zones sombres pour un maximum de contraste.

! REMARQUE

- Retournez aux paramètres par défaut en cliquant sur [Administrateur] > [Réinitialiser les paramètres d'usine].

[Average Picture Level Auto Control (Contrôle automatique d'Average Picture Level)]

Permet d'utiliser le contrôle de la qualité de l'image à partir de l'APL (Average Picture Level) du moniteur d'image en entrée. Lorsque vous utilisez le moniteur pour une mosaïque vidéo, il est préférable de désactiver cette fonction afin de ne pas avoir de différences de qualité d'image entre les moniteurs.

! REMARQUE

- Retournez aux paramètres par défaut en cliquant sur [Administrateur] > [Réinitialiser les paramètres d'usine].

[Low Latency (Faible latence)]

Détermine s'il faut utiliser le traitement par tramage.

- [Off (Arrêt)] : Utiliser le traitement par tramage.
- [On (Marche)] : Ne pas utiliser le traitement par tramage. Le retard d'affichage ne se produisant pas en raison du traitement par tramage, il est recommandé de l'utiliser lorsque le délai est sensible.

[Dynamic Brightness (Luminosité dynamique)]

Détermine si vous devez utiliser la luminance de crête qui peut produire la luminosité maximale dans une zone locale.

- [Off (Arrêt)] : Ne pas utiliser la luminance de crête. La luminosité maximale pouvant être exprimée diminue et la capacité à exprimer de faibles gradations s'améliore.
- [On (Marche)] : Utiliser la luminance de crête. La luminosité maximale pouvant être exprimée augmente et la possibilité d'exprimer de faibles gradations se détériore.

[Genlock]

Lorsque le signal Genlock est connecté au port REF IN et que la fonctionnalité Genlock est activée, le moniteur peut utiliser la fonctionnalité de synchronisation du signal vidéo.

- [Off (Arrêt)] : Genlock est désactivé
- [On (Marche)] : Genlock est activé

! REMARQUE

- Le réglage Genlock de l'équipement de la source vidéo est plus important que le Genlock du contrôleur de système à DEL.

[Phase Shift]

La fonction Phase Shift (déphasage) peut permettre d'ajuster la synchronisation de la sortie de l'écran à DEL. L'écran à DEL peut ajuster la synchronisation manuellement pour éliminer les artefacts visuels avec la fonction Phase Shift si les résultats de l'enregistrement de la caméra ont provoqué une double image.

- Plage : de 0 à 360 (0 : ne pas utiliser Phase Shift; 180 : retard d'affichage de 0,5 ajouté)

! REMARQUE

- La fonction de décalage de la synchronisation de la caméra est plus efficace pour contrôler les artefacts visuels que l'écran à DEL (p. ex. le décalage de la synchronisation de la caméra ARRI).

10



10

L'image de capture de la caméra est une image double.

L'image de capture de la caméra est une image simple : la fonction Phase Shift (déphasage) offre un contrôle précis.

[SDI Color Format (Format de couleur SDI)]

Permet de régler la valeur de codage des pixels, qui fait partie du SDI Packet AVI Infoframe.

- [Auto (Auto.)] : Se règle à la valeur de codage des pixels reçue par l'appareil.
- [RGB444] : Règle la valeur de codage des pixels à RGB444.
- [YCbCr444] : Règle la valeur de codage des pixels à YCbCr444.
- [YCbCr422] : Règle la valeur de codage des pixels à YCbCr422.

! REMARQUE

- Cette fonctionnalité fonctionne dans SDI.

[Frequency Spread (Étalement en fréquence)]

Propage le bruit généré par les appareils électroniques.

- [Off (Arrêt)] : L'effet de ligne de balayage est supprimé lors de la prise de vue avec la caméra.
- [On (Marche)] : Minimise l'impact sur le corps humain et les périphériques en diminuant les ondes électromagnétiques.

[Waveform (Forme d'onde)]

Visualisez les renseignements de luminance de l'image d'entrée actuelle sous forme d'onde.

[Vectorscope (Vecteurscope)]

Visualisez les composants de saturation de l'image d'entrée actuelle à l'aide d'un vecteurscope.

Son

[Sound Mode (Mode Son)]

LAAA(AIO)

SETTINGS / ⚙️ → [Sound (Son)] → [Sound Mode (Mode Son)]

[Sound Mode (Mode Son)]

La meilleure qualité sonore sera sélectionnée automatiquement en fonction du type de vidéo actuellement visionné.

- [Standard] : Ce mode fonctionne bien pour tous les types de contenu.
- [Cinema (Film)] : Optimise le son pour regarder des films.
- [Clear Voice III (Voix claires III)] : Améliore les voix pour qu'elles soient plus claires.
- [Sports (Sport)] : Optimise le son pour le visionnement d'événements sportifs.
- [Music (Musique)] : Optimise le son pour l'écoute de musique.
- [Game (Jeu)] : Optimise le son pour les jeux vidéo.

[Balance (Équilibre)]

- [Balance (Équilibre)] : Permet de régler le volume de sortie du haut-parleur gauche et du droit.

[Equalizer (Égalisateur)]

- [Equalizer (Égalisateur)] : Permet de régler manuellement le son à l'aide de l'égalisateur.

[Initializing (Initialisation)]

- [Initializing (Initialisation)] : Réinitialise les paramètres du son.

[Sound Out (Sortie son)]

CSAB, CSAA, CSAC, CSAD, LAAA(AIO)

SETTINGS / ⚙️ → [Son] → [Sortie son]

- [Internal Speaker (Haut-parleur interne)] / [External Speaker (Haut-parleurs externes)] : Vous pouvez diffuser l'audio par le haut-parleur interne de votre moniteur d'affichage ou au moyen d'un haut-parleur externe connecté dans le moniteur.
 - [Use Speaker Sound (Utiliser le son du haut-parleur)] : vous permet d'activer ou de désactiver le son du haut-parleur. Si vous utilisez un périphérique audio externe, la désactivation de cette fonctionnalité vous permet de lire le son uniquement par l'intermédiaire de ce périphérique audio externe.
- [SIMPLINK External Speaker (Haut-parleur externe SIMPLINK)] : Cette fonction connecte le système de cinéma maison par l'intermédiaire de SIMPLINK. Lorsqu'elle est réglée sur l'entrée du système de cinéma maison, le son est diffusé par l'appareil connecté. Cette option est activée lorsque la fonction SIMPLINK a été réglée à Activé.
- [LG Sound Sync / Bluetooth (LG Sound Sync/Bluetooth)] : Vous permet de connecter des dispositifs audio Bluetooth ou des écouteurs Bluetooth par liaison sans fil à votre moniteur pour obtenir un son plus riche.
- [Optical (Optique)] : Uniquement pour les modèles munis de ports de sortie du son numérique optique. Vous pouvez diffuser le son par des haut-parleurs externes connectés au port de sortie audio numérique.
- [Digital Sound Out (Sortie son numérique)] : Permet de modifier les paramètres de la sortie audio numérique.

	Entrée audio	Sortie audio numérique
Auto.	Dolby Digital Plus	Dolby Digital
	Dolby Digital	Dolby Digital
	AAC (média)	Dolby Digital
	AAC	Dolby Digital
	HE-AAC	Dolby Digital
	DTS-HD, DTS-Express, DTS	DTS
	MPEG	PCM
PCM	Tout	PCM

! REMARQUES

- Il est possible que certains appareils récemment connectés tentent de se reconnecter automatiquement au moniteur d'affichage lorsqu'ils sont mis en marche.
- Nous vous recommandons d'installer les appareils audio LG qui prennent en charge la synchronisation audio LG au mode TV LG ou au mode de synchronisation audio LG avant d'établir la connexion.
- Appuyez sur Sélection de périphérique pour voir les appareils qui sont ou qui peuvent être connectés et connectez d'autres appareils.
- Vous pouvez utiliser la télécommande du moniteur de présentation pour régler le volume de l'appareil connecté.
- Si l'appareil audio ne se connecte pas, assurez-vous qu'il est mis sous tension ou qu'il est disponible pour la connexion.
- Selon le type d'appareil Bluetooth, une mauvaise connexion ou des comportements anormaux pourraient se produire, comme une désynchronisation de l'audio et de la vidéo.
- Des bégaiements sonores ou une diminution de la qualité audio peuvent survenir si :
 - Le dispositif Bluetooth est trop éloigné du moniteur;
 - Des obstacles s'interposent entre le dispositif Bluetooth et le moniteur d'affichage;
 - De l'équipement radio comme un micro-ondes ou un réseau local sans fil est utilisé au même moment que le dispositif Bluetooth.

[Audio Out (Sortie Audio)]

SETTINGS / ⚙️ → [Sound (Son)] → [Audio Out (Sortie Audio)]

- [Off (Arrêt)] : Désactive la fonction [Audio Out (Sortie Audio)]. (Aucun son n'est émis.)
- [Variable (Variable)] : Vous pouvez préciser une plage de sorties pour l'appareil audio externe qui est connecté au moniteur et régler le volume dans cette plage. Vous pouvez régler le volume d'un appareil audio externe dans la plage de 0 à 100 (le même volume que celui du haut-parleur du moniteur d'affichage). Cependant, il pourrait y avoir une différence dans le niveau de volume actuel émis.
- [Fixed (Fixe)] : Règle un niveau de sortie audio fixe pour le périphérique audio externe.
 - S'il n'y a aucune entrée externe, aucun son externe n'est émis.
 - Le niveau de sortie audio variable 100 est le même que le niveau de sortie audio fixe.

[AV Sync Adjustment (Réglage sync. AV)]

CSAB, CSAA, CSAC, CSAD, LAAA(AIO)

SETTINGS / ⚙️ → [Sound (Son)] → [AV Sync Adjustment (Réglage sync. AV)]

Cette fonction permet de régler la synchronisation audio pour synchroniser la vidéo et l'audio.

- [External Speaker (Haut-parleurs externes)] (0 à 15) : Permet de régler la synchronisation entre la vidéo et l'audio provenant de haut-parleurs externes, tels que ceux connectés au port de sortie audio numérique, à l'équipement audio LG ou aux écouteurs. Plus leur nombre est élevé, plus la sortie vocale est lente par rapport à la valeur par défaut.
- [Internal Speaker (Haut-parleur interne)] (0 à 15) : Permet de régler la synchronisation du son des haut-parleurs internes. Plus leur nombre est élevé, plus la sortie vocale est lente par rapport à la valeur par défaut.
- [Optical (Optique)] (0 à 15) : Permet de régler la synchronisation du son provenant de la sortie audio numérique optique. Si la valeur est supérieure, la sortie audio est plus lente que la sortie par défaut.
- [Bypass (Contournement)] : Permet de diffuser sans retard audio les signaux et les transmissions audio provenant d'appareils externes. Il peut arriver que le signal audio soit émis avant le signal vidéo en raison du temps de traitement de ce dernier qui est envoyé au moniteur.

[Digital Audio Input (Entrée audio numérique)]

SETTINGS / ⚙️ → [Sound (Son)] → [Digital Audio Input (Entrée audio numérique)]

Cette fonction vous permet de choisir une source d'entrée pour une sortie audio.

- [Digital (Numérique)] : Permet de diffuser l'audio du signal numérique de la source d'entrée numérique qui est connectée (HDMI, DISPLAYPORT, OPS).
- [Analog (Analogique)] : Permet de diffuser l'audio de la source d'entrée numérique (HDMI, DISPLAYPORT ou OPS) qui est connectée au moniteur par le port Audio In (Entrée audio).

Admin

[Lock Mode (Mode verrouillage)]

CSAB, CSAA, CSAC, CSAD, CBAE, CBAF, CBAA, LAAA(AIO)

SETTINGS / ⚙️ → [Admin (Administrateur)] → [Lock Mode (Mode verrouillage)]

[Home Dashboard Lock (Verrouillage du tableau de bord d'accueil)]

Lorsque vous choisissez le paramètre Home Dashboard Lock (Verrouillage du tableau de bord d'accueil), vous pouvez limiter les modifications apportées aux paramètres du tableau de bord de votre page d'accueil.

[USB Lock (Verrouillage USB)]

Cette fonction vous permet de configurer la fonction de verrouillage USB afin que les paramètres ou le contenu ne puissent être modifiés.

[OSD Lock (Verrouillage OSD)]

Cette fonction vous permet de configurer la fonction de verrouillage OSD afin que les paramètres ou le contenu ne puissent être modifiés.

- Maintenez la touche Settings (Paramètres) enfoncée pendant au moins 10 secondes et entrez le mot de passe pour accéder au menu Settings (Paramètres) dans OSD Lock (Verrouillage OSD).

[IR Operation Lock (Verrouillage opération IR)]

- Si vous réglez cette fonction sur [Off (Normal) (Désactiver (Normal))], vous pouvez utiliser la télécommande.
- Si vous réglez cette fonction sur [On (Power Key Only) (Activer (Touche Marche/Arrêt uniquement))], vous pouvez utiliser seulement la touche d'alimentation.
- Si vous réglez cette fonction sur [On (Block All) (Activer (Tout bloquer))], vous ne pouvez pas utiliser la télécommande. (Cependant, la fonction Power On est disponible.)
- Maintenez la touche Settings (Paramètres) pendant au moins 10 secondes et saisissez le mot de passe pour accéder au menu paramètres dans IR Operation Lock (Verrouillage opération IR).

[Local Key Lock (Verrouillage de touche locale)]

Cette fonction vous permet de configurer la fonction de verrouillage de l'utilisation des touches locales afin que les paramètres ou le contenu ne puissent être modifiés.

- Si vous réglez cette fonction sur [Off (Normal) (Désactiver (Normal))], vous pouvez utiliser les touches locales sur le moniteur.
- Si vous réglez cette fonction sur [On (Power Key Only) (Activer (Touche Marche/Arrêt uniquement))], vous pouvez utiliser seulement la touche d'alimentation. (Si vous utilisez un bouton multidirectionnel, maintenez enfoncée une touche locale pour activer/désactiver le moniteur.)
- Si vous réglez cette fonction sur [On (Block All) (Activer (Tout bloquer))], vous ne pouvez pas utiliser les touches locales. (Cependant, la fonction Power On est disponible.)

[Wi-Fi Lock (Wi-Fi verrouillé)]

Cette fonction vous permet d'activer ou de désactiver le Wi-Fi.

[Screen Share Lock (ScreenShare verrouillé)]

- Marche : Cette fonction vous permet de désactiver la fonction « Partage d'écran ».
- Arrêt : Cette fonction vous permet d'activer la fonction « Partage d'écran ».
- Arrêt (NIP) : Cette fonction vous permet d'utiliser la fonction « Partage d'écran » à l'aide d'un NIP.

Si la valeur de Verrouillage du partage d'écran est modifiée, la fonction ne sera pas appliquée sans un redémarrage.

[Change Password (Changer le mot de passe)]

CSAB, CSAA, CSAC, CSAD, CBAE, CBAF, CBAA, LAAA(AIO)

Cette fonction vous permet de définir le mot de passe que vous utilisez pour accéder au menu Installation. (Le mot de passe par défaut est : 000000)

- 1 Saisissez votre mot de passe actuel.
- 2 Saisissez un nouveau mot de passe à six chiffres.
- 3 Saisissez le même mot de passe une seconde fois dans la fenêtre « Confirmer le mot de passe » pour le confirmer.

[Enterprise Settings (Paramètres d'entreprise)]

CSAB, CSAA, CSAC, CSAD, CBAE, CBAF, CBAA, LAAA(AIO)

- Permet de saisir votre code de compte d'entreprise pour appliquer les paramètres d'entreprise correspondants.
- Après avoir saisi votre code, le moniteur est réinitialisé, ce qui applique les paramètres d'entreprise correspondants.
- Cette fonction n'est pas activée si un code a déjà été saisi.

[Factory Reset (Réinitialiser les paramètres d'usine)]

CSAB, CSAA, CSAC, CSAD, CBAE, CBAF, CBAA, LAAA(AIO)

Initialise tous les paramètres dans [Settings (Paramètres)] et les fichiers du stockage interne.

Les exceptions sont la valeur de gain RVB aux modes [Calibration (Étalonnage)], [Video Wall (Mur vidéo)] ([Tile Mode (Mode Mosaïque)], [Tile Mode Setting (Réglage du mode Mosaïque)], [Natural Mode (Mode Naturel)], [Frame Control (Contrôle du cadre)], [Scan Inversion (Inversion du balayage)]) et les éléments [Server Setting (Réglage du serveur)] de [Ez Setting (Réglage Ez)] ainsi que les éléments [Set ID (Identité télé)] de [General (Général)].

REMARQUE

- Cela conserve les paramètres existants du fait que le bouton Marche/Arrêt dans le menu Utilisateur n'affecte que l'état actif ou inactif du sous-menu.

CONTENT MANAGER

Ouverture d'une session sur le Web

- Différentes fonctions sont prises en charge selon le produit.

Ce moniteur d'affichage offre une fonction qui vous permet d'y accéder à partir de votre ordinateur ou d'un appareil mobile.

- Les menus fournis sont Content Manager, Group Manager 2.0, Control Manager, Fermer la session et Changer le mot de passe.
- URL : <https://set ip:3777>
- Pour consulter le mot de passe par défaut, accédez au menu **HOME / ⬆️ →** [Mobile URL (URL DE MOBILE)].

MISES EN GARDE

- Résolutions prises en charge (ce programme est optimisé pour les résolutions suivantes) :
 - Ordinateur : 1 920 x 1 080 / 1 280 x 1 024
 - Mobile : 360 x 640 (1 440 x 2 560, 1 080 x 1 920), DPR
- Navigateurs pris en charge (ce programme est optimisé pour les résolutions suivantes) :
 - Chrome 56 ou version ultérieure (recommandée)
- Pour plus de sécurité, connectez-vous à l'aide du mot de passe par défaut, puis modifiez le mot de passe.
- Une fois que le mot de passe par défaut a été modifié, le mot de passe ne s'affiche plus dans le menu **HOME / ⬆️ →** [Mobile URL (URL DE MOBILE)].

Content Manager

CSAB, CSAA, CSAC, CSAD, CBAE, CBAF, CBAA, LAAA(AIO)

[Player (Lecteur)]

HOME / ⬆️ →  (Lecteur)

Le lecteur de l'application Content Manager vous permet de visionner/gérer du contenu vidéo, des images, des modèles, du contenu SuperSign et des listes de lecture de manière intégrée. (Les modèles OLED ne prennent pas en charge la lecture et la gestion des images et des modèles.)

[Continuous Play (Lecture en continu)]

- 1 Sélectionnez d'abord le type de contenu désiré dans l'onglet à gauche, puis sélectionnez le contenu.
- 2 Cliquez sur [Play (Lecture)] dans le coin supérieur droit de l'écran et profitez du contenu que vous avez sélectionné.

[Export (Exporter)]

- 1 Sélectionnez le type de contenu désiré dans l'onglet à gauche, puis cliquez sur [Export (Exporter)] dans le coin supérieur droit de l'écran.
- 2 Sélectionnez le contenu que vous voulez exporter.
- 3 Cliquez sur [COPY (Copier)]/[Move (Déplacer)] dans le coin supérieur droit de l'écran et sélectionnez le périphérique sur lequel vous désirez exporter le contenu. (Si un fichier de contenu stocké sur l'appareil cible a été sélectionné, le traitement du fichier de contenu est ignoré.)
- 4 Vous pouvez voir que le contenu a été déplacé/copié sur l'appareil.

[Delete (Supprimer)]

- 1 Sélectionnez le type de contenu désiré dans l'onglet à gauche, puis cliquez sur [Delete (Supprimer)] dans le coin supérieur droit de l'écran.
- 2 Sélectionnez le contenu que vous voulez supprimer.
- 3 Cliquez sur [Delete (Supprimer)] dans le coin supérieur droit de l'écran.
- 4 Vous pouvez voir que le contenu a été supprimé.

[Filter/Sort (Filtrer/Trier)]

- 1 Cliquez sur [Filter/Sort (Filtrer/Trier)] dans le coin supérieur droit de l'écran.
- 2 1) Choisissez le critère de tri pour trier les fichiers de contenu par nom de fichier ou selon l'ordre dans lequel ils ont été lus en fonction du plus récent.
2) Vous pouvez afficher le contenu stocké sur l'appareil de votre choix en filtrant les fichiers de contenu par appareil.
3) Vous pouvez afficher le contenu d'un type en particulier en filtrant les fichiers de contenu par type de contenu.

[Create Playlist (Créer une liste de lecture)]

Lors de la création d'une liste de lecture, vous ne pouvez pas saisir dans les noms de fichier de la liste d'écoute des caractères qui ne peuvent pas être utilisés dans les noms de fichier dans Windows, comme \backslash , $\$$, $\%$, $\&$, $\#$, $\<$, $\>$, $\|$, $\#$, et .. En outre, si la liste de lecture contient des fichiers de contenu dont les noms comportent de tels caractères, vous ne pourrez pas déplacer ni copier la liste de lecture.

- 1 Sélectionnez l'onglet [Playlist (Liste de lecture)] dans l'onglet à gauche et cliquez sur [Create Playlist (Créer une liste de lecture)] dans le coin supérieur droit de l'écran.
- 2 Sélectionnez le contenu que vous désirez ajouter à la liste de lecture et cliquez sur [NEXT (SUIVANT)] dans le coin supérieur droit de l'écran.
- 3 Définissez un temps de lecture pour chaque contenu (pour les photos et les modèles seulement) ainsi que d'autres éléments, comme un effet de conversion, un format ou la lecture automatique, puis cliquez sur la touche [DONE (TERMINÉ)] dans le coin supérieur droit de l'écran.
- 4 Vous pouvez voir qu'une nouvelle [Playlist (Liste de lecture)] a été créée.

[DISTRIBUTION]

- 1 Cliquez sur [Distribute (Distribuer)] dans le coin supérieur droit de l'écran.
- 2 Accédez à l'application Group Manager pour distribuer les listes de lecture créées.

**REMARQUE**

- Le bouton Distribuer n'apparaît que lorsque la liste de lecture est le type de média sélectionné.

[Scheduler (Programmeur)]

HOME / ↑ →  (Planificateur)

Le planificateur de l'application Content Manager permet de programmer le temps de lecture de certains contenus par l'entremise d'une liste de lecture ou d'une entrée externe.

[Creating a Schedule (Création d'une programmation)]

- 1 Cliquez sur [New Schedule (Nouvelle programmation)] dans le coin supérieur droit de l'écran.
- 2 Sélectionnez [Playlist (Liste de lecture)] ou [Input Source (Source d'entrée)].
- 3 1) Si vous avez sélectionné [Playlist (Liste de lecture)], sélectionnez la liste de lecture dont vous désirez programmer l'écoute.
2) Si vous avez sélectionné [Input Source (Source d'entrée)], sélectionnez la source d'entrée externe dont vous désirez programmer l'écoute.
- 4 Saisissez les détails de la programmation et créez une nouvelle programmation. (Lors de la création d'une programmation, vous ne pouvez pas saisir dans les noms de fichier de programmation des caractères qui ne peuvent pas être utilisés dans les noms de fichier dans Windows, comme \backslash , \w , \backslash , $/$, $:$, $*$, $?$, $"$, $<$, $>$, $|$, $\#$, et .. En outre, si la liste de lecture liée à la programmation contient des fichiers de contenu dont les noms comportent de tels caractères, vous ne pourrez pas déplacer ni copier la liste de lecture.)
- 5 Écoutez la liste de lecture ou la source d'entrée externe au moment que vous avez programmé.

[Importing a Schedule (Importation d'une programmation)]

- 1 Cliquez sur [Import (Importer)] dans le coin supérieur droit de l'écran.
- 2 Sélectionnez l'appareil de stockage externe duquel vous désirez importer une programmation.
- 3 Sélectionnez la programmation que vous désirez importer dans votre moniteur. (Vous ne pouvez sélectionner qu'une seule programmation.)
- 4 Cliquez sur [Select (Sélectionner)] dans le coin supérieur droit de l'écran.
- 5 Assurez-vous que la programmation a été importée dans la mémoire de stockage interne du moniteur.

[Exporting a Schedule (Exportation d'une programmation)]

- 1 Cliquez sur [Select (Sélectionner)] dans le coin supérieur droit de l'écran.
- 2 Sélectionnez l'appareil de stockage externe sur lequel vous désirez exporter une programmation.
- 3 Sélectionnez la programmation que vous désirez exporter depuis votre moniteur. (Vous pouvez sélectionner plusieurs programmations.)
- 4 Cliquez sur [Select (Sélectionner)] dans le coin supérieur droit de l'écran.
- 5 Assurez-vous que la programmation a été exportée sur l'appareil de stockage externe que vous avez sélectionné.

[Delete Schedule (Supprimer la programmation)]

- 1 Cliquez sur [DELETE (SUPPRIMER)] dans le coin supérieur droit de l'écran.
- 2 Sélectionnez les programmations que vous voulez supprimer.
- 3 Cliquez sur [DELETE (SUPPRIMER)].
- 4 Assurez-vous que les programmations ont été supprimées.

[Calendar View (Affichage Calendrier)]

- 1 Si vous avez enregistré des programmations, cliquez sur [Calendar View (Affichage Calendrier)].
- 2 Vous pouvez voir que les programmations enregistrées sont affichées sous forme de calendrier.

[Distribute (Distribuer)]

- 1 Cliquez sur [Distribute (Distribuer)] dans le coin supérieur droit de l'écran.
- 2 Accédez à l'application Group Manager pour distribuer les programmations créées.

! REMARQUES

- Si l'heure de création d'une programmation en chevauche une autre, la programmation créée précédemment est effacée.
- Lorsqu'une programmation non paramétrée de manière répétée est terminée, elle est automatiquement effacée.
- La programmation ne démarre pas tant que l'application de liste des programmations est en cours d'utilisation.

[Editor (Éditeur)]

HOME /    (Editor (Éditeur))

L'éditeur de l'application Content Manager vous permet d'ajouter vos modèles désirés.

- 1 Sélectionnez le modèle de votre format désiré. (Vous pouvez choisir le mode Paysage ou Portrait.)
- 2 Modifiez le texte du modèle.
 - 2-1. Appliquez le style de police désiré (taille, épaisseur, soulignement, italique)
- 3 Modifiez le fichier multimédia.
 - 3-1. Sélectionnez-le et appliquez-lui le taux que vous souhaitez.
- 4 Enregistrez le modèle en cliquant sur [Sauvegarder] dans le coin supérieur droit de l'écran.
- 5 Assurez-vous que le modèle que vous avez enregistré est affiché dans la liste de modèles.

Fichiers de photo et de vidéo pris en charge

! REMARQUES

- Les sous-titres ne sont pas pris en charge.
- La fonction photo n'est pas prise en charge par le modèle OLED.

Codecs vidéo pris en charge

Extension	Codec	
.asf, .wmv	Vidéo	Profil VC-1 Advanced (sauf WMVA), profils VC-1 Simple et Main
	Audio	WMA Standard (WMA v1 / WMA Speech exclus)
.avi	Vidéo	XViD (sauf 3 warp-point GMC), H.264/AVC, Motion Jpeg, MPEG-4
	Audio	MPEG-1 couche I, II, MPEG-1 couche III (MP3), Dolby Digital, LPCM, ADPCM, DTS
.mp4, .m4v, .mov	Vidéo	H.264/AVC, MPEG-4, HEVC
	Audio	Dolby Digital, Dolby Digital Plus, AAC, MPEG-1 couche III (MP3)
.3gp	Vidéo	H.264/AVC, MPEG-4
.3g2	Audio	AAC, AMR-NB, AMR-WB
.mkv	Vidéo	MPEG-2, MPEG-4, H.264/AVC, VP8, VP9, HEVC
	Audio	Dolby Digital, Dolby Digital Plus, AAC, PCM, DTS, MPEG-1 couche I, II, MPEG-1 couche III (MP3)
.ts, .trp, .tp, .mts	Vidéo	H.264/AVC, MPEG-2, HEVC
	Audio	MPEG-1 couche I, II, MPEG-1 couche III (MP3), Dolby Digital, Dolby Digital Plus, AAC, PCM
.mpg, .mpeg, .dat	Vidéo	MPEG-1, MPEG-2
	Audio	MPEG-1 couche I, II, MPEG-1 couche III (MP3)
.vob	Vidéo	MPEG-1, MPEG-2
	Audio	Dolby Digital, MPEG-1 couche I, II, DVD-LPCM

Rapport de transmission maximal

Film en Pleine HD	H.264 1 920 x 1 080 à 60P BP/MP/HP à L4.2 40 Mbit/s HEVC 1 920 x 1 080 à 60P Main/Main10 à L4.1 40 Mbit/s
Film en HD ULTRA (Modèles UHD seulement)	H.264 3 840 x 2 160 à 30P BP/MP/HP à L5.1 50 Mbit/s HEVC 3 840 x 2 160 à 60P Main/Main10 à L5.1 60 Mbit/s

Formats de photos pris en charge

Type de fichier	Format	Résolution
.jpeg, .jpg, .jpe	JPEG	<ul style="list-style-type: none"> • Minimum : 64 x 64 • Maximum : Type normal : 15 360 (L) x 8 640 (H), Type progressif : 1 920 (W) x 1 440 (H)
.png	PNG	<ul style="list-style-type: none"> • Minimum : 64 x 64 • Maximum : 5 760 (W) x 5 760 (H)
.bmp	BMP	<ul style="list-style-type: none"> • Minimum : 64 x 64 • Maximum : 1 920 (W) x 1 080 (H)

Conseils d'utilisation des dispositifs de stockage USB

- Seuls les dispositifs de stockage USB sont reconnus.
- Les dispositifs de stockage connectés au moniteur au moyen d'un concentrateur USB pourraient ne pas fonctionner correctement.
- Les dispositifs de stockage USB qui utilisent un programme de reconnaissance automatique pourraient ne pas être reconnus.
- Les dispositifs de stockage USB qui utilisent leurs propres pilotes pourraient ne pas être reconnus.
- Le délai de reconnaissance d'un dispositif de stockage USB dépend de chaque dispositif.
- Veuillez ne pas éteindre l'écran ou retirer le dispositif USB durant le fonctionnement du dispositif de stockage USB. Quand le dispositif est soudainement séparé ou débranché, les fichiers qui y sont stockés ou le dispositif de stockage USB pourraient subir des dommages.
- Ne branchez pas un dispositif de stockage USB suspect ayant été manipulé artificiellement sur un ordinateur. Un tel dispositif peut empêcher le produit de bien fonctionner ou peut ne pas être lu. N'oubliez pas d'utiliser uniquement des dispositifs de stockage USB qui permettent de stocker des fichiers de musique, d'image ou de film normaux.
- Les dispositifs de stockage formatés avec un utilitaire non pris en charge par Windows pourraient ne pas être reconnus.
- Veuillez brancher le dispositif de stockage USB dans une prise de courant (plus de 0,5 A) s'il nécessite une source d'alimentation externe. Sinon, le dispositif pourrait ne pas être reconnu.
- Veuillez brancher le dispositif de stockage USB en utilisant le câble fourni par le fabricant de l'appareil.
- Certains dispositifs de stockage USB peuvent ne pas être pris en charge ou ne pas fonctionner correctement.
- Le mode d'alignement des fichiers d'un dispositif de stockage USB est semblable à celui de Windows XP et les noms de fichiers peuvent compter jusqu'à 100 caractères (anglais).
- Assurez-vous de faire une copie de sauvegarde des fichiers importants, car les données stockées sur une clé USB peuvent être endommagées. Nous ne serons tenus responsables d'aucune perte de données.
- Si le disque dur USB n'a pas de source d'alimentation externe, il se peut que le dispositif de stockage USB ne soit pas détecté. Assurez-vous de le connecter à une source d'alimentation externe.
 - Veuillez utiliser un adaptateur d'alimentation pour une source d'alimentation externe. Aucun câble USB n'est fourni pour une source d'alimentation externe.

- Si votre dispositif de stockage USB comporte plusieurs partitions, ou si vous utilisez un lecteur multcarte USB, vous pouvez utiliser jusqu'à quatre partitions ou quatre dispositifs de stockage USB.
- Si un dispositif de stockage USB est connecté à un lecteur multcarte USB, il se peut que ses données de volume ne soient pas détectées.
- Si le dispositif de stockage USB ne fonctionne pas correctement, retirez-le et insérez-le de nouveau.
- Si le dispositif de stockage USB est connecté en mode veille, un disque dur précis sera chargé automatiquement dès que l'écran s'allumera.
- La capacité maximale recommandée est de 1 To pour un disque dur USB externe et de 32 Go pour une clé USB.
- Tout dispositif avec une capacité supérieure à celles recommandées peut ne pas fonctionner correctement.
- Si un disque dur externe USB doté de la fonction [Energy Saving (Économie d'énergie)] ne fonctionne pas, éteignez-le et rallumez-le pour rétablir son bon fonctionnement.
- Les dispositifs de stockage USB 2.0 et version antérieure sont aussi pris en charge. Toutefois, ils pourraient ne pas fonctionner correctement dans la liste de vidéos.
- Le système peut reconnaître un maximum de 999 dossiers ou fichiers dans un dossier.
- Lors de la distribution du contenu sur USB au moment de la lecture d'une vidéo en résolution UHD, celle-ci peut subir une interruption du son temporaire.
- Les périphériques de stockage USB pris en charge sur un appareil mobile peuvent ne pas être reconnus.
- Même si plusieurs dispositifs de stockage USB sont connectés, un seul peut être utilisé.

Group Manager 2.0

Cette fonction vous permet de regrouper plusieurs moniteurs sur un même réseau dans le même groupe et de distribuer du contenu (programmations et listes de lecture) ou de copier des données de paramètre sur une base de groupe. Cette fonction comporte deux modes, Maître et Utilisateur, et elle peut accéder au navigateur sur votre ordinateur ou un appareil mobile.

[Master (Superviseur)]

- Ajout, modification et suppression d'un groupe.
- Clonage des données de paramètre de votre appareil.
- Distribution de [Schedules (Programmations)] et de [Playlists (Listes de lecture)] sur une base de groupe.
- Tous les moniteurs sont livrés en mode Maître.

[Slave (Utilisateur)]

- Lecture de [Schedules (Programmations)] et de [Playlists (Listes de lecture)] distribuées en mode Superviseur.
- Retrait de moniteurs de leurs groupes.
- Les moniteurs qui ont été ajoutés à un groupe passent automatiquement au mode Utilisateur. Inversement, un moniteur qui est retiré d'un groupe revient automatiquement au mode Maître.
- Si un nouvel Utilisateur a été ajouté à un groupe existant, ou si le [Data Cloning (Clonage de données)] ou la distribution de [Schedule (Programmation)]/[Playlist (Liste de lecture)] n'est pas effectuée correctement, le bouton [Data Cloning (Clonage de données)] ou [Synchronize (Synchroniser)] sera activé.
- Vous pouvez dupliquer dans le groupe les données de paramètre du périphérique superviseur en utilisant la fonction [Data Cloning (Clonage de données)].
- Vous pouvez télécharger de nouveau le contenu distribué au groupe en utilisant la fonction [Synchronize (Synchroniser)].

GROUP MANAGEMENT (GESTION DE GROUPE)

- Création d'un nouveau groupe
 1. Cliquez sur [Add New Group (Ajouter un groupe)].
 2. Saisissez un nom de groupe.
 3. Cliquez sur [Add Device (Ajouter un périphérique)], sélectionnez les périphériques que vous désirez ajouter au groupe, puis ajoutez-les.
 4. Cliquez sur [Done (Terminé)]. Vous verrez qu'un nouveau groupe a été créé.
- Modification d'un groupe
 1. Cliquez sur le groupe que vous désirez modifier.
 2. Ajoutez un nouveau périphérique en utilisant la fonction [Add Device (Ajouter un périphérique)].
 3. Supprimez un périphérique en utilisant la fonction [Delete Device (Supprimer le périphérique)].
 4. Vérifiez si les périphériques du groupe sont connectés à un réseau en utilisant la fonction [Device Check (Vérification du périphérique)].
 5. Si certains ensembles de périphériques ne sont pas synchronisés avec [Data Cloning (Clonage de données)] ou avec les contenus, le bouton [Data Cloning (Clonage de données)] ou [Synchronize (Synchroniser)] sera activé.
 6. Vous pouvez copier de nouveau dans le groupe les données de paramètre du périphérique superviseur en utilisant la fonction [Data Cloning (Clonage de données)].
 7. Vous pouvez télécharger de nouveau le contenu distribué au groupe en utilisant la fonction [Synchronize (Synchroniser)].
- Suppression d'un groupe
 1. Cliquez sur [Delete Group (Supprimer un groupe)].
 2. Sélectionnez le groupe que vous désirez supprimer et cliquez sur [Delete (Supprimer)].
 3. Vérifiez que le groupe que vous avez sélectionné a bien été supprimé.
- AFFICHAGE DE TOUS LES PÉRIPHÉRIQUES : Affichage de tous les appareils : Cette page vous permet de gérer tous les moniteurs utilisateurs qui sont connectés au même réseau.
 1. Cliquez sur [All Devices View (Affichage de tous les périphériques)].
 2. Cliquez sur [Reset Device Mode (Réinitialiser le mode du périphérique)].
 3. Sélectionnez le moniteur utilisateur dont vous désirez modifier le mode du périphérique et cliquez sur [Reset (Réinitialiser)].

[Setting Data Cloning (Clonage des données de réglage)]

- 1 Sélectionnez votre groupe désiré et cliquez sur Clone (Cloner).
- 2 Vérifiez que les données ont bien été copiées sur les moniteurs utilisateurs.

[Content Distribute (Distribution de contenu)]

- 1 Sélectionnez le type de contenu que vous désirez distribuer (programmations ou listes de lecture).
- 2 Sélectionnez le contenu que vous voulez distribuer.
- 3 Sélectionnez le groupe auquel vous désirez distribuer le contenu et cliquez sur [Distribute (Distribuer)].
- 4 Exécutez l'application Content Manager sur les moniteurs utilisateurs et vérifiez que le contenu a bien été distribué.

Utilisation

- Moniteurs : Exécutez, ajoutez, supprimez ou modifiez des applications sur l'écran d'accueil.
- Mobile : Appareils mobiles : Exécutez l'application dans la barre de lancement ou accédez à l'application sur un périphérique mobile au moyen du code QR ou de l'URL fourni.

 MISES EN GARDE

- Vous pouvez créer jusqu'à 25 groupes.
- Vous pouvez ajouter jusqu'à 12 appareils utilisateurs à un groupe.
- Vous pouvez distribuer les programmations stockées sur des appareils externes après avoir exécuté l'opération d'importation de l'application Content Manager.
- Assurez-vous de supprimer toutes les programmations stockées sur les appareils utilisateurs avant de distribuer des programmations.
- Une liste des appareils pouvant être ajoutés à votre groupe s'affiche uniquement lorsque les conditions suivantes sont satisfaites :
 - Les appareils que vous désirez ajouter se trouvent sur le même réseau que celui de l'appareil maître.
 - Les appareils que vous désirez ajouter sont réglés au mode Maître, et ils n'appartiennent à aucun groupe existant.
 - La fonction UPnP doit être activée (sélectionnez [General (Général)] > [Network (Réseau)] > UPnP et réglez la fonction sur [On (Marche)]).
- Group Manager 2.0 pourrait ne pas fonctionner correctement dans les environnements réseau sans fil. Il est recommandé d'utiliser un réseau câblé.
- Exécutez les paramètres initiaux pour la fonction Esclave lorsque vous effacez un groupe.

Mode Galerie

CSAB, CSAA, CSAC, CSAD, CBAE, CBAF, CBAA, LAAA(AIO)

Ce mode vous permet d'admirer les environnements naturels et les peintures célèbres.

HOME /  → Ouvrir l'application [Gallery Mode (Mode Galerie)].

- Vous pouvez cliquer sur l'image représentant le thème qui apparaît au milieu de l'écran ou sur l'image d'aperçu du thème qui apparaît en bas de l'écran pour le lire.
- Vous pouvez également accéder à la rubrique [MY THEMES (MES THÈMES)] dans le coin supérieur droit de l'écran et configurer l'ordre de lecture des thèmes.
- Dans le lecteur de thèmes, vous pouvez accéder à la liste de sélection des thèmes par l'option [GO TO LIST (ACCÉDER À LA LISTE)] et activer ou désactiver le fond sonore par l'option [THEME SOUND (SON DU THÈME)].
- Au total, 5 thèmes sont disponibles ([Sunny Day (Jour ensoleillé)], [Rainy Day (Jour pluvieux)], [Art Gallery (Galerie d'art)], [Art Photos (Photos artistiques)] et [Colorful Spring (Printemps coloré)]). Les images compatibles se présentent comme suit.

•

ScreenShare

CSAB, CSAA, CSAC, CSAD, CBAA, LAAA(AIO)

Cette fonction permet de partager l'écran d'un appareil d'un utilisateur, tel qu'un appareil mobile ou un ordinateur Windows, sur un autre écran à l'aide d'une connexion sans fil, comme WiDi ou Miracast.

Comment utiliser [ScreenShare]

INPUT /  → 

- 1 Connectez-vous en suivant les instructions fournies dans le guide accessible en cliquant sur le bouton GUIDE DE CONNEXION dans le coin supérieur droit.
- 2 Une fois la connexion établie, il est possible de partager l'écran (Screen Share) entre l'appareil de l'utilisateur et le moniteur.

! REMARQUES

- Pour découvrir comment utiliser Intel WiDi, consultez la page Web du fabricant de l'ordinateur de bureau ou de l'ordinateur portable.
- Le partage d'écran fonctionne correctement uniquement avec WiDi 3.5 ou versions ultérieures.
- Le partage d'écran fonctionne uniquement avec Windows 8.1 ou versions ultérieures.

LG Presenter

LAAA(AIO)

Cette fonction permet d'afficher l'écran d'ordinateur (Windows ou Mac OS) sur le moniteur Signage avec une connexion par câble/sans fil à l'ordinateur. Pour utiliser cette fonctionnalité, vous devez installer le client PC LG Presenter (le « Client ») sur l'ordinateur.

Vous pouvez utiliser LG Presenter des manières suivantes.

- Connexion : Saisissez le code NIP pour connecter votre appareil Signage au client.
- Partage d'écran : Partagez l'écran d'ordinateur du client connecté avec votre appareil Signage.
- Transfert : Si un client est déjà connecté et qu'un autre client a besoin de partager un écran, vous pouvez demander un transfert au client connecté pour obtenir l'autorisation de partager l'écran.
- Paramètres : Vous pouvez voir les informations du client ou changer la langue utilisée par le client.

! REMARQUES

- Cette fonctionnalité n'est pas disponible sur certains modèles.
- Le partage d'écran sur ordinateur est pris en charge, et non le partage vocal.

Connexion

Sur Signage

INPUT /  → [LG Presenter]

Sur ordinateur

- 1 Rendez-vous sur www.lge.com/LGP pour télécharger le Client.
- 2 Installez et exécutez le client téléchargé.
- 3 Entrez le nom d'utilisateur que vous avez choisi et appuyez sur le bouton .
- 4 Sélectionnez la recherche automatique ou la recherche manuelle pour connecter votre appareil.
 - Recherche automatique
 - Lorsque la liste des périphériques de Signage présents sur le réseau apparaît, sélectionnez celui auquel vous souhaitez vous connecter.
 - Recherche manuelle
 - Cliquez sur « Nouveau », saisissez le nom de l'appareil que vous souhaitez connecter et l'adresse IP indiquée sur le périphérique Signage, puis cliquez sur [Connect (Connecter)].
- 5 Entrez le NIP que vous voyez sur votre Signage dans le champ NIP du client.

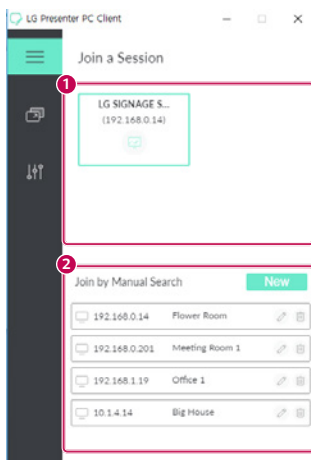

N°	Élément	Description
1	Recherche automatique	Lancez une recherche automatique de Signage sur le même réseau.
2	Recherche manuelle	Saisissez manuellement l'adresse IP et le nom, ou sélectionnez l'appareil que vous souhaitez connecter dans la liste des appareils connectés disponibles.

MISES EN GARDE

- Le périphérique Signage et l'ordinateur doivent se trouver sur le même réseau pour pouvoir établir une connexion entre les deux appareils.
- Si un certain port (UDP 1900) du périphérique Signage est bloqué, le programme client ne peut pas lancer de recherche automatique de Signage.
- En fonction de la configuration du réseau, le programme client risque de ne pas être en mesure de se connecter ou de partager l'écran avec le périphérique Signage par une recherche manuelle.

Partage d'écran

- 1 Sélectionnez l'écran que vous souhaitez partager et appuyez sur le bouton « Partager ».
- 2 Pour quitter le partage d'écran, appuyez sur le bouton [STOP (ARRÊT)].

MISE EN GARDE

- Si le partage d'écran ne fonctionne pas ou ne se connecte pas au périphérique Signage, vérifiez les paramètres du pare-feu sur votre ordinateur.

Transfert

PC1 : L'ordinateur sur lequel le client est actuellement connecté à votre périphérique Signage est en cours d'exécution.

PC2 : L'ordinateur que vous souhaitez connecter au périphérique Signage et qui est connecté à PC1.

Sur PC2

- 1 Exécutez le programme client pour connecter le périphérique Signage sur lequel PC1 est connecté.

Sur PC1

- 1 Lorsque la fenêtre contextuelle de la demande de transfert apparaît sur PC2, indiquez si vous souhaitez approuver ou refuser la demande.
- 2 Si vous approuvez la demande de transfert, le périphérique Signage sera déconnecté et le client sur PC2 sera connecté au périphérique Signage.
- 3 Si vous refusez la demande de transfert, le périphérique Signage restera connecté afin que vous puissiez continuer à utiliser les fonctionnalités de LG Presenter.

OUTILS DE GESTION

Gestionnaire de commandes

Commandez et vérifiez l'état de l'affichage au moyen du navigateur Web.

Cette fonction est disponible pour les ordinateurs et les appareils mobiles.

Différentes fonctions sont prises en charge selon le produit.

Fonction

- [Dashboard (Tableau de bord)] : Présente un sommaire de l'état du produit et fournit des liens vers chaque page.
- [Display and Sound (Affichage et son)] : Fournit des fonctions telles que la luminosité de l'écran, des sons, une entrée et le redémarrage.
- [Time Setting (Réglage de l'heure)] : Permet d'activer et de désactiver la fonction Définir automatiquement et d'afficher ou de modifier l'heure définie pour le produit.
- [Network (Réseau)] : Permet de définir le nom et l'adresse IP de votre moniteur d'affichage.
- [Tile Mode (Mode mosaïque)] : Permet d'afficher les paramètres du mode Tile (Mosaïque) du produit.
- [Fail Over (Basculement)] : Permet d'activer ou de désactiver la fonction Basculement et de configurer les éléments reliés.
- [Play via URL (Lecture à partir d'une URL)] : Permet d'activer ou de désactiver la fonction Play via URL (Lecture par URL) et de définir des URL.
- [S/W Update (Mise à jour logicielle)] : Permet de mettre à jour le micrologiciel du produit.
- [Charts (Graphiques)] : Permet d'afficher des renseignements sur la température du produit, l'état du ventilateur, etc.
- [Logs (Journaux)] : Permet d'afficher les registres de mauvais fonctionnement du produit.
- [System Information (Renseignements sur le système)] : Permet d'afficher des renseignements, comme la version logicielle du produit et le nom de modèle.

ID d'image

CSAB, CSAA, CSAC, CSAD, CBAE, CBAF, CBAA, LAAA(AIO)

L'option [Picture ID (ID image)] sert à modifier les paramètres d'un écran en particulier à l'aide d'un récepteur infrarouge unique en mode multivision. La communication est possible entre un moniteur avec un récepteur IR et d'autres moniteurs à l'aide de câbles RS-232C. Chaque moniteur est identifié par un identifiant d'appareil. La configuration de [Picture ID (ID image)] vous permet d'utiliser la télécommande seulement avec les moniteurs dont [Set ID (Identité télé)] correspond à [Picture ID (ID image)].

- 1 Attribuez une valeur [Set ID (Identité télé)] aux moniteurs installés, comme illustré ci-dessous :

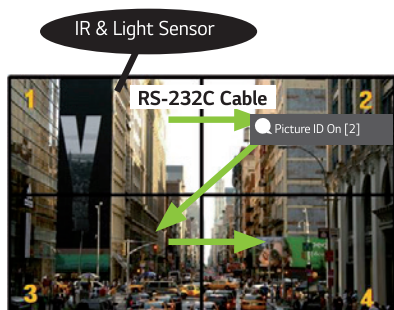

- 2 Appuyez sur la touche rouge [Picture ID (ID image)] Marche sur la télécommande.
 - 3 Assurez-vous que l'ID d'image que vous définissez est identique à [Set ID (Identité télé)] du moniteur que vous désirez commander.
- Vous ne pouvez pas commander par des signaux infrarouges un écran ayant une valeur [Set ID (Identité télé)] différente de [Set ID (ID image)].

! REMARQUES

- Si [Picture ID (ID image)] est réglé sur 2, seul le moniteur du haut à droite, dont [Set ID (Identité télé)] est réglé sur 2, peut être commandé par les signaux infrarouges.
- Si vous appuyez sur la touche verte [Picture ID (ID image)] [Off (Arrêt)] sur votre télécommande, l'option [Picture ID (ID image)] de tous les moniteurs est désactivée. Si vous appuyez par la suite sur une touche de la télécommande, tous les moniteurs peuvent être commandés par des signaux infrarouges, peu importe leur [Set ID (Identité télé)].

Mode déshumidification

LAAA(AIO)

Le mode déshumidification est conçu pour éviter les dysfonctionnements des DEL causés par la pénétration d'humidité.









- 1 Passez en mode déshumidification à l'aide de la combinaison de touches de la télécommande (touche jaune → 1 → 2 → 3 → 4) lorsque l'appareil est sous tension.
- 2 Vous pouvez arrêter le [Dehumidification Mode (Mode déshumidification)] en effectuant la combinaison de touches de la télécommande (touche jaune → 1 → 2 → 3 → 4) lorsque le mode de déshumidification est en cours.
- 3 Vous pouvez programmer le mode automatique à l'aide de l'assistant à DEL (de 1 à 30 jours).

! REMARQUES

- Lorsque le mode déshumidification est en cours, une icône avec un motif blanc et un taux de progression s'affiche à l'écran. Elle apparaît pendant 24 heures et s'allume toutes les deux heures.
- Lorsque le mode déshumidification est en cours, vous ne pouvez utiliser que la combinaison de touches de la télécommande (touche jaune → 1 → 2 → 3 → 4) et le bouton d'alimentation.

CODES IR

- La fonction USB/HDMI n'est pas prise en charge par tous les modèles.
- Certains codes de touche peuvent ne pas être pris en charge selon le modèle.

Code (Hex)	Fonction	Remarques
08	 (Marche/Arrêt)	Touche de télécommande
C4	MONITOR ON (Allumer le moniteur)	Touche de télécommande
C5	MONITOR OFF (Éteindre le moniteur)	Touche de télécommande
95	ENERGY SAVING	Touche de télécommande
0B	ENTRÉE (Sélection de l'entrée)	Touche de télécommande
10	Touche numérique 0	Touche de télécommande
11	Touche numérique 1	Touche de télécommande
12	Touche numérique 2	Touche de télécommande
13	Touche numérique 3	Touche de télécommande
14	Touche numérique 4	Touche de télécommande
15	Touche numérique 5	Touche de télécommande
16	Touche numérique 6	Touche de télécommande
17	Touche numérique 7	Touche de télécommande
18	Touche numérique 8	Touche de télécommande
19	Touche numérique 9	Touche de télécommande
02	 (Vol +)	Touche de télécommande
03	 (Vol -)	Touche de télécommande
E0	Luminosité  (page vers le haut)	Touche de télécommande
E1	Luminosité  (page vers le bas)	Touche de télécommande
DC	 (3D)	Touche de télécommande
32	1/a/A	Touche de télécommande
2F	CLEAR	Touche de télécommande
7E	 SIMPLINK	Touche de télécommande
79	ARC (Mark/format d'image)	Touche de télécommande
4D	PSM (Mode d'image)	Touche de télécommande
09	 (SOURDINE)	Touche de télécommande

Code (Hex)	Fonction	Remarques
43	⚙️ (Paramètres/Menu)	Touche de télécommande
99	Configuration automatique	Touche de télécommande
40	^ (flèche vers le haut)	Touche de télécommande
41	v (flèche vers le bas)	Touche de télécommande
06	> (flèche vers la droite)	Touche de télécommande
07	< (flèche vers la gauche)	Touche de télécommande
44	Ⓞ OK (OK)	Touche de télécommande
28	↩️ (RETOUR)	Touche de télécommande
7B	Mosaïque	Touche de télécommande
5B	Quitter	Touche de télécommande
72	ID d'image activé (rouge)	Touche de télécommande
71	ID d'image désactivé (vert)	Touche de télécommande
63	Jaune	Touche de télécommande
61	Bleu	Touche de télécommande
5F	W.Bal	Touche de télécommande
3F	☰ (S.Menu)	Touche de télécommande
7C	⬆️ (Accueil)	Touche de télécommande
97	Swap (Alterner)	Touche de télécommande
96	Miroir	Touche de télécommande

COMMANDE DE PLUSIEURS PRODUITS

- Ne s'applique qu'à certains modèles.

Utilisez cette méthode pour connecter plusieurs produits à un seul ordinateur. Vous pouvez commander plusieurs produits à la fois en les connectant à un seul ordinateur.

Dans le menu Option, l'identifiant d'écran doit être compris entre 1 et 1 000, sans être en double.

Connexion des câbles

- L'image peut être différente selon le modèle.

Connectez le câble RS-232C comme illustré.

Le protocole RS-232C est utilisé pour la communication entre l'ordinateur et le produit. Vous pouvez allumer/éteindre le produit, sélectionner une source d'entrée ou régler le menu de l'afficheur à partir de votre ordinateur.

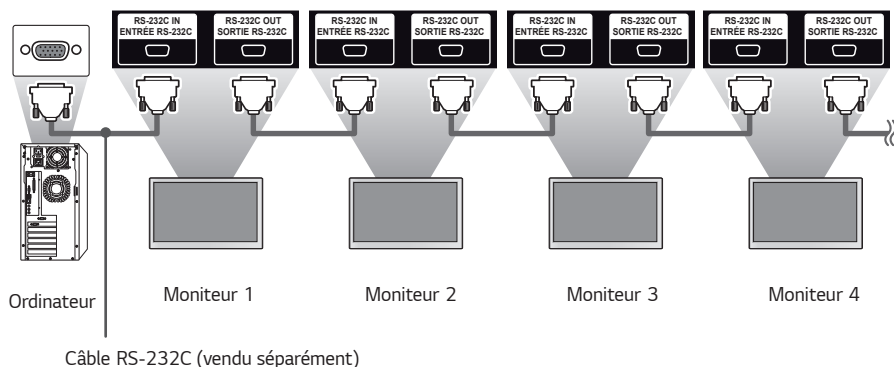
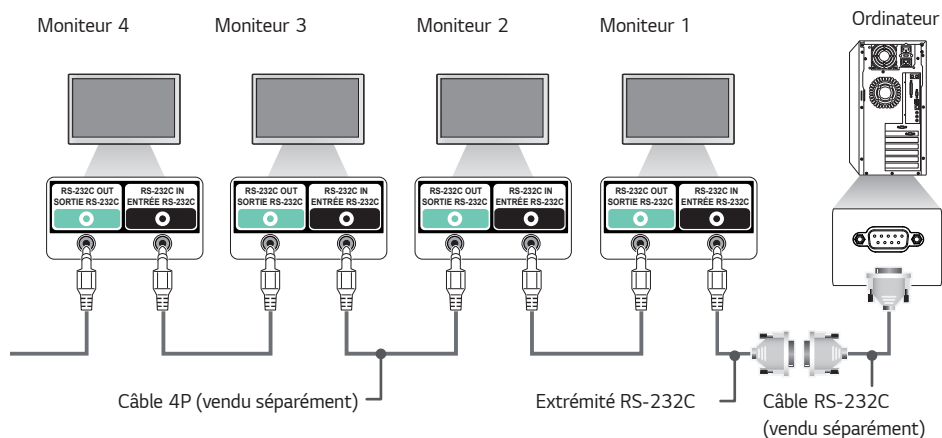

Paramètre de communication

Débit en baud : 9 600 bit/s

Longueur de données : 8 bits

Bit de parité : Aucun

Bit d'arrêt : 1 bit

Contrôle de flux : Aucun

Code de communication : ASCII

! REMARQUES

- Lorsque vous utilisez des connexions à trois fils (non standard), une connexion en chaîne IR ne peut pas être utilisée.
- Assurez-vous d'utiliser uniquement l'extrémité fournie pour établir la connexion correctement.
- Si vous avez plusieurs produits d'affichage en connexion en chaîne à commander simultanément et que vous tentez d'activer ou de désactiver l'appareil maître de manière continue, certains produits pourraient ne pas se mettre sous tension. Dans ce cas, vous pouvez allumer ces moniteurs en appuyant sur la touche **MONITOR ON** et non sur la touche Power (Alimentation).

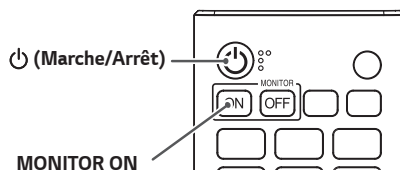

Liste De Référence Des Commandes

		Commande		Données (Hexadécimal)
		1	2	
01	[Power (Marche/Arrêt)]	k	a	00 à 02
02	Sélectionner l'entrée	x	b	Voir Sélectionner la source
03	[Aspect Ratio (Allongement)]	k	c	Voir [Aspect Ratio (Allongement)]
04	[Brightness Control (Contrôle de la luminosité)]	j	q	00 à 04
05	[Picture Mode (Mode image)]	d	x	Voir [Picture Mode (Mode image)]
06	[Contrast (Contraste)]	k	g	00 à 64
07	[Brightness (Brillance)]	k	h	00 à 64
08	[Sharpness (Netteté)]	k	k	00 à 32
09	[Color (Couleur)]	k	i	00 à 64
10	[Tint (Teinte)]	k	j	00 à 64
11	[Color Temperature (T° couleur)]	x	u	70 à D2
12	[Balance (Équilibre)]	k	t	00 à 64
13	[Sound Mode (Mode audio)]	d	y	Voir [Sound Mode (Mode audio)]
14	[Mute on (Activer la sourdine)]	k	e	00 à 01
15	Contrôle du volume	k	f	00 à 64
16	[Current Time (Heure actuelle)] 1 (année/mois/jour)	f	a	Voir [Current Time (Heure actuelle)] 1
17	[Current Time (Heure actuelle)] 2 (heures/minutes/secondes)	f	x	Voir [Current Time (Heure actuelle)] 2
18	[No Signal Power Off (15 Min) (Mise hors tension sans signal (15 min))]	f	g	00 à 01
19	[No IR Power Off (4hours (Mise hors tension en l'absence d'IR (4 heures)))]	m	n	00 à 01
20	[Language (Langue)]	f	i	Voir [Language (Langue)]
21	Définissez [DEFAULT (PAR DÉFAUT)]	f	k	00 - 02
22	Température actuelle	d	n	FF
23	[Key (Touche)]	m	c	Voir [Touche]
24	Temps écoulé	d	l	FF
25	Vérifie le numéro de série du produit	f	y	FF

		Commande		Données (Hexadécimal)
		1	2	
26	[Software Version (Version logicielle)]	f	z	FF
27	Gain du rouge de [White Balance (Équilibre des blancs)]	j	m	00 à FE
28	Gain du vert de [White Balance (Équilibre des blancs)]	j	n	00 à FE
29	Gain du bleu de [White Balance (Équilibre des blancs)]	j	o	00 à FE
30	Décalage du rouge de [White Balance (Équilibre des blancs)]	s	x	00 à 7F
31	Décalage du vert de [White Balance (Balance des blancs)]	s	y	00 à 7F
32	Décalage du bleu de [White Balance (Équilibre des blancs)]	s	z	00 à 7F
33	[Backlight (Rétroéclairage)]	m	g	00 à 64
34	[Screen Off (Écran désactivé)]	k	d	00 à 01
35	[Tile Mode (Mode mosaïque)]	d	d	00 à FF
36	Voir [Tile Mode (Mode mosaïque)]	d	z	FF
37	[Tile ID (Identifiant de mosaïque)]	d	i	Voir [Tile ID (Identifiant de mosaïque)]
38	[Natural Mode (Mode Naturel)]	d	j	00 à 01
39	[DPM] / [DPM (mode veille)]	f	j	Voir [DPM] / [DPM (mode veille)]
40	Remote Control/Local Key Lock (Verrouillage télécommande/touche locale)	k	m	00 à 01
41	[Power On Delay (Délai de mise sous tension)]	f	h	00 à FA
42	Sélectionnez le mode [Fail Over (Basculement)]	m	i	00 à 02
43	Sélectionnez l'entrée [Fail Over (Basculement)]	m	j	Voir Sélectionner entrée [Fail Over (Basculement)]
44	Touches verrouillées de la télécommande	t	p	00 à 02
45	Local Key Lock (Verrouillage de touche locale)	t	o	00 à 02
46	[Status Check (Vérifier l'état)]	s	v	Voir [Status Check (Vérifier l'état)]
47	[Daylight Saving Time (Heure avancée)]	s	d	Voir [Daylight Saving Time (Heure avancée)]
48	[PM Mode (Mode PM)]	s	n, 0c	00 à 05
49	[Voir ISM Method (Méthode ISM)]	j	p	Voir [ISM Method (Méthode ISM)]
50	[NETWORK SETTINGS (PARAMÈTRES RÉSEAU)]	s	n, 80 (81)(82)	Voir [Network Settings (Paramètres réseau)]

		Commande		Données (Hexadécimal)
		1	2	
51	[Power On Status (Statut de la mise sous tension)]	t	r	00 à 02
52	[Wake On LAN (Réveil sur le réseau local)] / [Réveil par le réseau (mode veille en réseau)] câblé	f	w	00 à 01
53	[Screen Rotation (Rotation de l'écran)]	t	h	00 à 03
54	[Time Sync (Synchronisation date/heure)]	s	n, 16	00 à 01
55	[Contents Sync (Synchronisation de contenus)]	t	g	00 à 01
56	[LAN Daisy Chain (Série LAN)]	s	n, 84	00 à 01
57	[External Input Rotation (Rotation de l'entrée externe)]	s	n, 85	00 à 03
58	[Beacon (Émetteur)]	s	n, 88	00 à 01
59	Mode [Brightness Scheduling (Programmation de la luminosité)]	s	m	00 à 01
60	[Brightness Scheduling (Programmation de la luminosité)]	s	s	Voir [Brightness Scheduling (Programmation de la luminosité)]
61	[Multi Screen (Multi-écrans)] Mode et entrée	x	c	Voir [Multi Screen (Multi-écrans)] Mode et entrée
62	[Aspect Ratio (Format de l'image)] (multi-écran)	x	d	Voir [Aspect Ratio (Format de l'image)] (multi-écran)
63	[Screen off (Écran désactivé)] (Multi-écrans)	x	e	Voir [Screen off (Écran désactivé)] (Multi-écrans)
64	[Screen Off Always (Écran toujours éteint)]	s	n, 0d	00 à 01
65	Arrêter la vidéo	k	x	00 à 01
66	[Wake On LAN (Réveil sur le réseau local)] / [Réveil par le réseau (mode veille en réseau)] sans fil	s	n, 90	00 à 01
67	[OSD Lock (Verrouillage OSD)]	k	l	00 à 01
68	[HDMI IT Content (Contenu HDMI IT)]	s	n, 99	00 à 01
69	[Holiday Setting (Réglage des jours fériés)]	s	n, 9b	Voir [Holiday Setting (Réglage des jours fériés)]
70	[UPnP]	s	n, 9c	00 à 01
71	[Home Dashboard Lock (Verrouillage du tableau de bord d'accueil)]	s	n, 9d	00 à 01
72	[USB Lock (Verrouillage USB)]	s	n, 9e	00 à 01
73	[Wi-Fi Lock (Wi-Fi verrouillé)]	s	n, 9f	00 à 01
74	[Screen Share Lock (ScreenShare verrouillé)]	s	n, a0	00 à 01

		Commande		Données (Hexadécimal)
		1	2	
75	[Backup via Storage (Sauvegarde au moyen du stockage)]	s	n, a1	Voir [Backup via Storage (Sauvegarde au moyen du stockage)]
76	[Digital Audio Input (Entrée audio numérique)]	s	n, a2	00 à 01
77	[Bootimg Logo Image (Logo de démarrage)]	s	n, a3	00 à 01
78	[SoftAP]	s	n, a4	00 à 01
79	[Natural Size (Taille originale)]	s	n, a5	00 à 64
80	Lecture des médias internes enregistrés	s	n, a8	Voir Lecture des médias internes enregistrés
81	[No Signal Image (Image Pas de signal)]	s	n, a9	00 à 01
82	[Audio Out (Sortie Audio)]	s	n, aa	00 à 02
83	[DPM Wake Up Control (Commande d'éveil DPM)] / [Contrôle de la sortie de veille du DPM (mode veille)]	s	n, 0b	00 à 01
84	Permet de vérifier les pannes du [Fan (Ventilateur)]	d	w	FF
85	[Apply to all inputs (Appliquer à toutes les entrées)]	s	n, 52	01
86	[Timer Power On (Mise en marche de la minuterie)]	f	d	Voir [Timer Power On (Mise en marche de la minuterie)]
87	[Timer Power Off (Arrêt de la minuterie)]	f	e	Voir [Timer Power Off (Arrêt de la minuterie)]
88	Commande Novastar	s	n, b8	Voir la commande LCIN008
89	[Transfer Control (Contrôle des transferts)]	s	n, cb	Voir le contrôle des transferts
90	Multicanal	s	n, 76	De 01 à 09
91	Modifier la propriété SetID	j	x	Se référer à la partie « Modifier la propriété SetID »
92	[Gamma (Gamma)]	s	n, ad	De 00 à 03
93	[Black Level (Niveau de noir)]	s	n, ae	De 00 à 02
94	[UHD Deep Color (Couleurs profondes UHD)]	s	n, af	Voir [UHD Deep Color (Couleurs profondes UHD)]
95	[Sync Mode (Sync Mode)]	s	n, b0	De 00 à 01
96	[Input Manager (Gestionnaire d'entrées)]	s	n, b1	Voir [Input Manager (Gestionnaire d'entrées)]
97	[PC/OPS Power Control (Contrôle de l'alimentation de l'ordinateur/OPS)]	s	n, 8b	De 00 à 02
98	[LED Local Dimming (Atténuation localisée DEL)]	s	n, c1	De 00 à 01
99	[Scan Inversion (Inversion du balayage)]	s	n, 87	De 00 à 01

		Commande		Données (Hexadécimal)
		1	2	
100	[Frame Control (Contrôle du cadre)]	s	n, b7	De 00 à 01
101	[Average Picture Level Auto Control (Contrôle automatique d'Average Picture Level)]	s	n, be	De 00 à 01
102	Lecture de la valeur de la luminosité	m	u	FF
103	[Screen Fault Detection (Détection des défaillances de l'écran)]	t	z	De 00 à 01
104	[Stereo Mode (Mode Stéréo)]	s	n, c2	De 00 à 02
105	[HDR Picture Mode (Mode Image HDR)]	s	n, c4	Se référer à [HDR Picture Mode (Mode Image HDR)]
106	[Dynamic Tone Mapping (Redistribution des tons dynamique)]	s	n, c5	De 00 à 01
107	[LED Local Dimming (Atténuation localisée DEL)]	s	n, c6	De 00 à 03
108	[USB2 to HDBaseT (USB2 → HDBaseT)]	s	n, c3	De 00 à 01
109	[Change Password (Changer le mot de passe)]	s	n, a7	Voir [Change Password (Changer le mot de passe)]
110	[Brightness Range Adjustment (Ajustement de la plage de luminosité)]	s	n, ab	Voir [Brightness Range Adjustment (Ajustement de la plage de luminosité)]
111	[Color Calibration (Étalonnage des couleurs)]	s	n, d6	De 00 à 01
112	[Quiet Mode (Mode silencieux)]	s	n, c7	De 00 à 01
113	Réglage automatique	j	u	01
114	Emplacement horizontal	f	q	De 00 à 64
115	Emplacement vertical	f	r	De 00 à 64
116	Grandeur horizontale	f	s	De 00 à 64
117	Mode Automatique intelligent	t	i	De 00 à 01
118	[Genlock]	s	n, dc	De 00 à 01
119	[Vectorscope (Vecteurscope)] activé/désactivé	s	n, e7	De 00 à 01
120	[Waveform (Forme d'onde)] activée/désactivée	s	n, e8	De 00 à 01
121	Mode Fausses couleurs	s	n, e9	De 00 à 02
122	Fausses couleurs – Rayures	s	n, ea	De 00 à 64
123	Fausses couleurs – Coloré	s	n, eb	De 00 à 64
124	Format du signal SDR/HDR	s	n, ec	De 00 à 02
125	EOTF HDR	s	n, ed	De 00 à 0e
126	[Phase Shift]	s	n, ee	De 0000 à 0168

* Remarque : Des commandes pourraient ne pas fonctionner si aucune entrée externe n'est utilisée.

* Certaines commandes ne sont pas prises en charge sur certains modèles.

Protocole de transmission/réception

Transmission

(Commande1)(Commande2)()(Identité télé)()(Données)(Cr)

- * (Commande1) : Cette commande permet de différencier les modes de paramètre des réglages et de réglage de l'utilisateur.
- * (Commande2) : Commande l'ensemble des moniteurs.
- * (Identité télé) : Sert à sélectionner un écran que vous souhaitez commander. Une Identité télé unique comprise entre 1 et 1 000 (01H à FFH) peut être affectée sous Paramètres dans le menu d'affichage à l'écran. Il est possible de commander de manière simultanée tous les moniteurs connectés (la valeur maximale peut varier en fonction du modèle) en sélectionnant « 00H » pour l'Identité télé.
- * (Données) : Transmet des données de commande. La quantité de données peut augmenter en fonction de la commande.
- * (Cr) : Retour de chariot. Ce paramètre correspond à « 0 x 0D » du code ASCII.
- * () : Espace. Ce paramètre correspond à « 0 x 20 » du code ASCII.

Accusé de réception

(Commande2)()(Identité télé)()(OK/NG)(Données)(x)

- * Le produit transmet un accusé de réception (ACK) basé sur ce format en cas de réception de données normales. À ce moment, si les données sont FF, le système indique les données d'état actuelles. Si les données sont en mode d'écriture, elles sont retournées à l'ordinateur.
- * Si une commande est envoyée avec l'Identité télé « 00 » (=0 x 00), les données sont reflétées sur tous les moniteurs, et aucun accusé de réception (ACK) n'est envoyé.
- * Si la valeur de données FF est envoyée en mode de contrôle sur un câble RS-232C, vous pouvez vérifier la valeur actuellement définie pour la fonction pertinente (non applicable pour certaines fonctions).
- * Certaines commandes ne sont pas prises en charge sur certains modèles.

01. [Power (Marche/Arrêt)] (Commande : k a)

Commande la mise sous tension / hors tension du moniteur.

Transmission

(k)(a)() (Identité télé)() (Données)(Cr)

Données 00 : [Off (Arrêt)]
01 : [On (Marche)]
02 : Redémarrer

Accusé de réception

(a)() (Identité télé)() (OK/NG)(Données)(x)

- * Le signal d'accusé de réception est retourné correctement uniquement lorsque le moniteur est entièrement en marche.
- * Il peut y avoir un délai entre les signaux de transmission et l'accusé de réception.
- * Cette fonction pourrait ne pas être disponible pour tous les modèles.

E8 : Applications SI
F0 : SDI 1
F1 : SDI 2
F2 : SDI 3
F3 : SDI 4
F4 : SDI DUAL 12
F5 : SDI DUAL 34
F6 : SDI QUAD AUTO
F7 : SDI QUAD 2SI
F8 : SDI QUAD SQUARE
F9 : SDI QUAD VIEW

Accusé de réception

(b)() (Identité télé)() (OK/NG)(Données)(x)

- * Certains signaux d'entrée ne sont pas disponibles pour tous les modèles.
- * S'il n'est pas distribué à partir de SuperSign W, WebOS Player renvoie NG.
- * Si le message « Lecture » apparaît avec le mode TNI, il agira comme un type d'étiquette pour ordinateur.
- * L'application SI prend en charge les opérations uniquement via RS232C.

02. Sélectionnez l'entrée (Commande : x b)

Sélectionne un signal d'entrée.

Transmission

(x)(b)() (Identité télé)() (Données)(Cr)

Données 20 : AV
40 : COMPOSITANT
60 : RVB
70 : DVI-D (PC)
80 : DVI-D (DTV)
90 : HDMI1 (DTV)
A0 : HDMI1 (PC)
91 : HDMI2 (DTV)
A1 : HDMI2 (PC)
92 : OPS/HDMI3/DVI-D (DTV)
A2 : OPS/HDMI3/DVI-D (PC)
95 : OPS/DVI-D (DTV)
A5 : OPS/DVI-D (PC)
96 : HDMI3/DVI-D (DTV)
A6 : HDMI3/DVI-D (PC)
97 : HDMI3/HDMI2/DVI-D (DTV)
A7 : HDMI3/HDMI2/DVI-D (PC)
98 : OPS (DTV)
A8 : OPS (PC)
99 : HDMI2/OPS (DTV)
A9 : HDMI2/OPS (PC)
C0 : DISPLAYPORT (DTV)
D0 : DISPLAYPORT (PC)
C1 : DISPLAYPORT/USB-C (DTV)
D1 : DISPLAYPORT/USB-C (PC)
C2 : HDMI3 (DTV)
D2 : HDMI3 (PC)
C3 : HDBaseT (DTV)
D3 : HDBaseT (PC)
E0 : SuperSign webOS Player
E1 : Autres
E2 : Multi-écran
E3 : Play via URL (Lecture de l'URL)

03. [Aspect Ratio (Allongement)] (Commande : k c)

Règle le format d'affichage de votre moniteur.

Transmission

(k)(c)() (Identité télé)() (Données)(Cr)

Données 02 : [Full Screen (Plein écran)]
06 : [Original (Format original)]

Accusé de réception

(c)() (Identité télé)() (OK/NG)(Données)(x)

- * La fonction Format de l'image peut varier selon la configuration de l'entrée du modèle.

04. [Brightness (Luminosité)] (Commande : j q)

Règle la luminosité de votre moniteur.

Transmission

(j)(q)() (Identité télé)() (Données)(Cr)

Données 00 : [Off (Arrêt)]
01 : [Minimum]
02 : [Medium (Moyen)]
03 : [Maximum]
04 : [Auto]

Accusé de réception

(q)() (Identité télé)() (OK/NG)(Données)(x)

- * Cette fonction pourrait ne pas être disponible pour tous les modèles.

05. [Picture Mode (Mode image)] (Commande : d x)

Sélectionne le mode d'image.

Transmission

(d)(x)() (Identité télé)() (Données)(Cr)

Données 00 : [Mall/QSR (Centre commercial/
Restauration rapide)]

01 : [General (Général)]

02 : [Gov./Corp. (Gouv./Cie)]

03 : [Transportation (Transport)]

04 : [Education (Milieu d'enseignement)]

05 : [Expert1]

08 : [Auto Power Save (Économie d'énergie
automatique)]

11 : [Calibration (Étalonnage)]

12 : [Hospital (Hôpital)]

Accusé de réception

(x)() (Identité télé)() (OK/NG)(Données)(x)

* Certains modes image pourraient ne pas être disponibles pour tous les modèles.

06. [Contrast (Contraste)] (Commande : k g)

Règle le contraste de l'écran.

Transmission

(k)(g)() (Identité télé)() (Données)(Cr)

Données 00-64 : Contraste 0-100

Accusé de réception

(g)() (Identité télé)() (OK/NG)(Données)(x)

07. [Brightness (Brillance)] (Commande : k h)

Règle la luminosité de l'écran.

Transmission

(k)(h)() (Identité télé)() (Données)(Cr)

Données 00-64 : Luminosité 0-100

Accusé de réception

(h)() (Identité télé)() (OK/NG)(Données)(x)

08. [Sharpness (Netteté)] (Commande : k k)

Règle la netteté de l'écran.

Transmission

(k)(k)() (Identité télé)() (Données)(Cr)

Données 00-32 : Netteté 0-50

Accusé de réception

(k)() (Identité télé)() (OK/NG)(Données)(x)

09. [Color (Couleur)] (Commande : k i)

Règle les couleurs de l'écran.

Transmission

(k)(i)() (Identité télé)() (Données)(Cr)

Données 00-64 : Couleur 0-100

Accusé de réception

(i)() (Identité télé)() (OK/NG)(Données)(x)

10. [Tint (Teinte)] (Commande : k j)

Règle les teintes de l'écran.

Transmission

(k)(j)() (Identité télé)() (Données)(Cr)

Données 00-64 : Teinte Rouge 50-Vert 50

Accusé de réception

(j)() (Identité télé)() (OK/NG)(Données)(x)

11. [Color Temperature (T° couleur)] (Commande : x u)

Règle la température de la couleur de l'écran.

Transmission

(x)(u)() (Identité télé)() (Données)(Cr)

Données 70-D2 : 3200K-13000K

Accusé de réception

(u)() (Identité télé)() (OK/NG)(Données)(x)

12. [Balance (Équilibre)] (Commande : k t)

Règle l'équilibre du son.

Transmission

(k)(t)() (Identité télé)() (Données)(Cr)

Données 00-64 : Gauche 50-Droite 50

Accusé de réception

(t)() (Identité télé)() (OK/NG)(Données)(x)

* Cette fonction pourrait ne pas être disponible pour tous les modèles.

13. [Sound Mode (Mode audio)] (Commande : d y)

Sélectionne un mode audio.

Transmission

(d)(y)() (Identité télé)() (Données)(Cr)

Données 01 : [Standard]

02 : [Music (Musique)]

03 : [Cinema (Film)]

04 : [Sports (Sport)]

05 : [Game (Jeu)]

07 : [News (Clear Voice III) (Nouvelles (Voix claires III))]

Accusé de réception

(y)() (Identité télé)() (OK/NG)(Données)(x)

* Cette fonction pourrait ne pas être disponible pour tous les modèles.

14. [Mute on (Activer la sourdine)] (Commande : k e)

Désactive ou réactive l'audio.

Transmission

(k)(e)() (Identité télé)() (Données)(Cr)

Données 00 : [Mute (Sourdine)] (Volume désactivé)

01 : Sourdine désactivée (Volume activé)

Accusé de réception

(e)() (Identité télé)() (OK/NG)(Données)(x)

* Cette fonction pourrait ne pas être disponible pour tous les modèles.

15. Contrôle de volume (Commande : k f)

Règle le volume de lecture.

Transmission

(k)(f)() (Identité télé)() (Données)(Cr)

Données 00-64 : Volume 0-100

Accusé de réception

(f)() (Identité télé)() (OK/NG)(Données)(x)

* Cette fonction pourrait ne pas être disponible pour tous les modèles.

16. [Current Time (Heure actuelle)] 1 (année/mois/jour) (Commande : f a)

Règle les valeurs de l'horloge 1 (année/mois/jour) et l'heure automatique.

Transmission

1. (f)(a)()(Identité télé)()(Données1)()(Données2)()(Données3)(Cr)

2. (f)(a)()(Identité télé)()(0)(0)()(Données1)(Cr)

1. Lors du réglage de l'horloge 1 (année/mois/jour)

Données 1 00- : 2010 -

Données 2 01-0C : Janvier - décembre

Données 3 01-1F : 1-31

* Les valeurs minimum et maximum pour Données1 varient selon l'année de sortie du produit.

* Entrez « fa (Identité télé) ff » pour afficher les paramètres de l'horloge 1 (année/mois/jour).

2. Lors du réglage de l'heure automatique

Données 1 00 : [Auto]

01 : [Manual (Manuel)]

* Pour afficher la valeur Heure automatique, entrez « fa (Identité télé) 00 ff ».

Accusé de réception

1. (a)()(Identité télé)()(OK/NG)(Données1)(Données2)(Données3)(x)

2. (a)()(Identité télé)()(OK/NG)(0)(0)(Données1)(x)

17. [Current Time (Heure actuelle)] 2 (heures/minutes/secondes) (commande : f x)

Règle les valeurs de l'horloge 2 (heure/minute/seconde).

Transmission

(f)(x)()(Identité télé)()(Données1)()(Données2)()(Données3)(Cr)

Données 1 00-17 : 00 à 23 heures

Données 2 00-3B : 00 à 59 minutes

Données 3 00-3B : 00 à 59 secondes

* Entrez « fx (Identité télé) ff » pour afficher les paramètres de l'horloge 2 (heure/minute/seconde).

* Cette fonction est disponible uniquement lorsque l'horloge 1 (année/mois/jour) est définie.

Accusé de réception

(x)()(Identité télé)()(OK/NG)(Données1)(Données2)(Données3)(x)

18. [No Signal Power Off (15 min) (Mise hors tension pour absence de signal (15 min))] (commande : f g)

Règle le moniteur pour qu'il entre en mode de veille automatique s'il n'y a aucun signal pendant 15 minutes.

Transmission

(f)(g)()(Identité télé)()(Données)(Cr)

Données 00 : [Off (Arrêt)]

01 : [On (Marche)]

Accusé de réception

(g)()(Identité télé)()(OK/NG)(Données)(x)

19. [No IR Power Off (Mise hors tension en absence d'IR)] (4 heures) (Commande : m n)

Active la mise hors tension automatique lorsqu'il n'y a aucun signal infrarouge pendant quatre heures.

Transmission

(m)(n)()(Identité télé)()(Données)(Cr)

Données 00 : [Off (Arrêt)]

01 : [On (Marche)]

Accusé de réception

(n)()(Identité télé)()(OK/NG)(Données)(x)

20. [Language (Langue)] (Commande : f i)

Règle la langue de l'affichage.

Transmission

(f)(i)()(Identité télé)()(Données)(Cr)

Données 00 : Tchèque

01 : Danois

02 : Allemand

03 : Anglais

04 : Espagnol (Europe)

05 : Grec

06 : Français

07 : Italien

08 : Hollandais

09 : Norvégien

0A: Portugais

0B: Portugais (Brésil)

0C : Russe

0D : Finlandais

0E : Suédois

0F : Coréen

10 : Chinois (mandarin)

11 : Japonais

12 : Chinois (cantonais)

13 : Arabe

14 : Turc

Accusé de réception

(i)()(Identité télé)()(OK/NG)(Données)(x)

* Certaines langues peuvent ne pas être disponibles pour tous les modèles.

21. Paramètres [Default (Par défaut)] (Commande : f k)

Exécute une réinitialisation.

La réinitialisation de l'écran ne peut être effectuée qu'en mode d'entrée RGB (RVB).

Transmission

(f)(k)()(Identité télé)()(Données)(Cr)

Données 00 : [Picture Reset (Réinitialisation)]
02 : [Reset to Initial Settings (Réinitialiser aux paramètres de départ)]

Accusé de réception

(k)()(Identité télé)()(OK/NG)(Données)(x)

* Cette fonction pourrait ne pas être disponible pour tous les modèles.

22. Température actuelle (Commande : d n)

Vérifie la température actuelle du produit.

Transmission

(d)(n)()(Identité télé)()(Données)(Cr)

Données FF : Vérifier l'état

Accusé de réception

(n)()(Identité télé)()(OK/NG)(Données)(x)

* La température est affichée en format hexadécimal.

23. [Key (Touche)] (Commande : m c)

Envoie un code clé de la télécommande IR.

Transmission

(m)(c)()(Identité télé)()(Données)(Cr)

Données IR_KEY_CODE

Accusé de réception

(c)()(Identité télé)()(OK/NG)(Données)(x)

* Pour les codes clé, consulter les codes IR.

* Certains codes de touche peuvent ne pas être pris en charge selon le modèle.

24. Temps écoulé (Commande : d l)

Indique le temps qui s'est écoulé depuis la mise sous tension de votre moniteur.

Transmission

(d)(l)()(Identité télé)()(Données)(Cr)

Données FF : Lire le statut

Accusé de réception

(l)()(Identité télé)()(OK/NG)(Données)(x)

* Les données reçues sont affichées en hexadécimal.

25. Vérification du numéro de série du produit (Commande : f y)

Vérifie le numéro de série du produit.

Transmission

(f)(y)()(Identité télé)()(Données)(Cr)

Données FF : Vérifie le numéro de série du produit

Accusé de réception

(y)()(Identité télé)()(OK/NG)(Données)(x)

* Les données sont au format ASCII.

26. [Software Version (Version logicielle)] (Commande : f z)

Vérifie la version du logiciel du produit.

Transmission

(f)(z)()(Identité télé)()(Données)(Cr)

Données FF : Permet de vérifier la version du logiciel

Accusé de réception

(z)()(Identité télé)()(OK/NG)(Données)(x)

27. Gain du rouge de [White Balance (Équilibre des blancs)] (Commande : j m)

Règle la valeur de gain du rouge pour l'équilibre des blancs.

Transmission

(j)(m)()(Identité télé)()(Données)(Cr)

Données 00-FE : Gain du rouge 0-254

FF: Vérifie la valeur du gain du rouge

Accusé de réception

(m)()(Identité télé)()(OK/NG)(Données)(x)

28. Gain du vert de [White Balance (Équilibre des blancs)] (Commande : j n)

Règle la valeur de gain du vert pour l'équilibre des blancs.

Transmission

(j)(n)()(Identité télé)()(Données)(Cr)

Données 00-FE : Gain du vert 0-254

FF: Vérifie la valeur du gain du vert

Accusé de réception

(n)()(Identité télé)()(OK/NG)(Données)(x)

29. Gain du bleu de [White Balance (Équilibre des blancs)] (Commande : j o)

Règle la valeur de gain du bleu pour l'équilibre des blancs.

Transmission

(j)(o)()(Identité télé)()(Données)(Cr)

Données 00-FE : Gain du bleu 0-254

FF: Vérifie la valeur du gain du bleu

Accusé de réception

(o)()(Identité télé)()(OK/NG)(Données)(x)

30. Décalage du rouge de [White Balance (Équilibre des blancs)] (Commande : s x)

Règle la valeur de décalage du rouge pour l'équilibre des blancs.

Transmission

(s)(x)()(Identité télé)()(Données)(Cr)

Données 00-7F : Décalage du rouge 0-127

FF: Vérifie la valeur du décalage du rouge

Accusé de réception

(x)()(Identité télé)()(OK/NG)(Données)(x)

31. Décalage du vert de [White Balance (Équilibre des blancs)] (Commande : s y)

Règle la valeur de décalage du vert pour l'équilibre des blancs.

Transmission

(s)(y)()(Identité télé)()(Données)(Cr)

Données 00-7F : Décalage du vert 0-127

FF: Vérifie la valeur du décalage du vert

Accusé de réception

(y)()(Identité télé)()(OK/NG)(Données)(x)

32. Décalage du bleu de [White Balance (Balance des blancs)] (Commande : s z)

Règle la valeur de décalage du bleu pour l'équilibre des blancs.

Transmission

(s)(z)()(Identité télé)()(Données)(Cr)

Données 00-7F : Décalage du bleu 0-127

FF: Vérifie la valeur du décalage du bleu

Accusé de réception

(z)()(Identité télé)()(OK/NG)(Données)(x)

33. [Backlight (Rétroéclairage)] (Commande : m g)

Règle la luminosité du rétroéclairage de l'écran.

Transmission

(m)(g)() (Identité télé)()(Données)(Cr)

Données 00-64 : Rétroéclairage 0-100

Accusé de réception

(g)() (Identité télé)()(OK/NG)(Données)(x)

- * L'éclairage à DEL du modèle à DEL utilise la commande correspondante.

34. [Écran éteint] (Commande : k d)

Allume ou éteint l'écran.

Transmission

(k)(d)() (Identité télé)()(Données)(Cr)

Données 00 : Écran activé

01 : Écran désactivé

Accusé de réception

(d)() (Identité télé)()(OK/NG)(Données)(x)

- * Cette fonction pourrait ne pas être disponible pour tous les modèles.

35. [Tile Mode (Mode mosaïque)] (Commande : d d)

Règle le mode Mosaïque et permet de configurer les valeurs pour les rangées et colonnes de la mosaïque.

Transmission

(d)(d)() (Identité télé)()(Données)(Cr)

Data 00-FF : Le premier octet – colonne de mosaïque

Le second octet – rangée de mosaïque

- * 00, 01, 10 et 11 indiquent que le mode Mosaïque est désactivé.
- * La valeur maximale peut varier selon le modèle.

Accusé de réception

(d)() (Identité télé)()(OK/NG)(Données)(x)

- * Cette fonction pourrait ne pas être disponible pour tous les modèles.
- * Si vous modifiez les valeurs sur un mode Video Wall, redémarrez l'appareil pour qu'il fonctionne normalement.

36. Voir [Tile Mode (Mode mosaïque)] (Commande : d z)

Vérifie le mode Mosaïque.

Transmission

(d)(z)() (Identité télé)()(Données)(Cr)

Données FF : Voir le mode Mosaïque

Accusé de réception

(z)() (Identité télé)()(OK/NG)(Données1)(Données2)(Données3)(x)

Données 1 00 : Mode Mosaïque désactivé

01 : Mode Mosaïque activé

Données 2 00-0F : Colonne de mosaïque

Données 3 00-0F : Rangée de mosaïque

- * Cette fonction pourrait ne pas être disponible pour tous les modèles.

37. [Tile ID (Identifiant de mosaïque)] (Commande : d i)

Règle la valeur de l'identifiant d'écran du produit.

Transmission

(d)(i)() (Identité télé)()(Données)(Cr)

Données 01-E1 : Identifiant de mosaïque 1-225

FF: Vérifie l'identifiant de mosaïque

- * La valeur des données ne peut pas dépasser la valeur de rangées x colonnes.

Accusé de réception

(i)() (Identité télé)()(OK/NG)(Données)(x)

- * Si vous entrez une valeur qui dépasse la valeur de rangées x colonnes pour le paramètre Données (sauf pour 0xFF), l'accusé de réception (ACK) change pour « NG ».

- * Cette fonction pourrait ne pas être disponible pour tous les modèles.

- * Si vous modifiez les valeurs sur un mode Video Wall, redémarrez l'appareil pour qu'il fonctionne normalement.

38. [Natural Mode (Mode naturel)] (En mode mosaïque) (Commande : d j)

Pour afficher l'image naturellement, la partie de l'image qui serait normalement affichée dans l'espace entre les moniteurs est omise.

Transmission

(d)(j)() (Identité télé)()(Données)(Cr)

Données 00 : [Off (Arrêt)]

01 : [On (Marche)]

Accusé de réception

(j)() (Identité télé)()(OK/NG)(Données)(x)

- * Cette fonction pourrait ne pas être disponible pour tous les modèles.

39. [DPM] / [DPM (mode veille)] (Commande : f j)

Définit la fonction de gestion d'alimentation de l'écran (DPM).

Transmission

(f)(j)() (Identité télé)() (Données)(Cr)

Données 00 : [Off (Arrêt)]
02 : 10 secondes
04 : 1 minute
05 : 3 minutes
06 : 5 minutes
07 : 10 minutes

Accusé de réception

(j)() (Identité télé)() (OK/NG)(Données)(x)

* Cette fonction pourrait ne pas être disponible pour tous les modèles.

40. Télécommande/Verrouillage de l'utilisation des touches locales (Commande : k m)

Règle le verrouillage de la télécommande ou des touches locales (avant).

Transmission

(k)(m)() (Identité télé)() (Données)(Cr)

Données 00 : [Off (Arrêt)] (Verrouillage désactivé)
01 : [On (Marche)] (Verrouillage activé)

* Lorsque l'écran est éteint, la touche de mise sous tension fonctionne même en mode Marche (01).

Accusé de réception

(m)() (Identité télé)() (OK/NG)(Données)(x)

* Cette fonction pourrait ne pas être disponible pour tous les modèles.

41. [Power On Delay (Délai de mise sous tension)] (Commande : f h)

Règle le délai planifié dans le cas où l'appareil s'allume. (Unité : secondes)

Transmission

(f)(h)() (Identité télé)() (Données)(Cr)

Données 00-FA : Min 0 Max 250 (s)

Accusé de réception

(h)() (Identité télé)() (OK/NG)(Données)(x)

* La valeur maximale peut varier selon le modèle.

42. Mode [Fail Over (Basculement)] (Commande : m i)

Sélectionne un mode audio.

Transmission

(m)(i)() (Identité télé)() (Données)(Cr)

Données 00 : [Off (Arrêt)]
01 : [Auto]
02 : [User Setting (Paramètre utilisateur)]

Accusé de réception

(i)() (Identité télé)() (OK/NG)(Données)(x)

43. Sélection de la source de [Fail Over (Basculement)] (Commande : m j)

Sélectionne une source d'entrée pour le basculement. (Cette fonction est disponible uniquement lorsque le basculement est défini sur Personnalisé.)

Transmission

(m)(j)() (Identité télé)() (Données1)() (Données2)() (Données3)() (Données4) ... () (DonnéesN)(Cr)

Data1-N (Priorité de l'entrée 1-N)

60 : RVB
70 : DVI-D
90 : HDMI1
91 : HDMI2
92 : OPS/HDMI3/DVI-D
95 : OPS/DVI-D
96 : HDMI3/DVI-D
97 : HDMI3/HDMI2/DVI-D
98 : OPS
99 : HDMI2/OPS
C0 : DISPLAYPORT
C1 : DISPLAYPORT/USB-C
C2 : HDMI3
C3 : HDBaseT

Accusé de réception

(j)() (Identité télé)() (OK/NG)(Données1)(Données2)(Données3)(Données4)...(DonnéesN)(x)

* Certains signaux d'entrée peuvent ne pas être disponibles pour tous les modèles.

* Le numéro de données (N) peut varier en fonction du modèle. (Le numéro de données dépend du nombre de signaux d'entrée pris en charge.)

* Cette fonction agit comme la dernière entrée et prend en charge les données en format de télévision numérique.

44. Touches verrouillées de la télécommande (Commande : t p)

Configure les paramètres de touche de la télécommande du produit.

Transmission

(t)(p)() (Identité télé)() (Données)(Cr)

Données 00 : Déverrouille toutes les touches
01 : Verrouille toutes les touches sauf la touche de mise en marche
02 : Verrouille toutes les touches

Accusé de réception

(p)() (Identité télé)() (OK/NG)(Données)(x)

* Lorsque l'écran est éteint, la touche de mise sous tension fonctionne même si toutes les touches sont verrouillées (02).

45. [Local Key Operation Lock (Verrouillage de l'utilisation des touches locales)] (Commande : t o)

Configure les paramètres de fonctionnement des touches locales du produit.

Transmission

(t)(o)() (Identité télé)() (Données)(Cr)

Données 00 : Déverrouille toutes les touches
01 : Verrouille toutes les touches sauf la touche de mise en marche
02 : Verrouille toutes les touches

Accusé de réception

(o)() (Identité télé)() (OK/NG)(Données)(x)

* Lorsque l'écran est éteint, la touche de mise sous tension fonctionne même si toutes les touches sont verrouillées (02).

* Cette fonction pourrait ne pas être disponible pour tous les modèles.

46. Vérification du statut (commande : s v)

Vérifie le signal actuel du produit.

Transmission

(s)(v)() (Identité télé)() (Données)() (FF)(Cr)

Données 02 : Vérifie s'il y a un signal
03 : Le moniteur est actuellement en mode PM
07 : Vérifie si les capteurs de température Haut, Bas et Principal fonctionnent normalement
09 : Vitesse du ventilateur
10 : Détection RVB OK/NG (détection de défaillances d'écran)
16 : Vérifie la valeur de l'humidité
17 : Vérifie les valeurs de l'intensité de l'éclairage
18 : Vérifie l'état de l'inclinaison du produit

Accusé de réception

(v)() (Identité télé)() (OK/NG)(Données)(Données1)(x)

Données 02 (lorsqu'un signal est trouvé)
Données1 00 : Aucun signal
01 : Signal présent
Données 03 (lorsque le moniteur est en mode PM)
Données1 00 : L'écran est allumé
01 : L'écran est éteint
02 : La fonction Screen Off Always (Écran toujours éteint) est activée
03 : La fonction Sustain Aspect Ratio (Conserver le format de l'image) est activé
04 : La fonction Screen Off & Backlight On (Écran éteint et rétroéclairage allumé) est activée
Données 07 (vérification pour savoir lorsque les capteurs de température Haut, Bas et Principal fonctionnent correctement)
Données1 00 : Tous les capteurs de température sont défectueux
01 : Haut normal, Bas défectueux, Principal défectueux
02 : Haut défectueux, Bas normal, Principal défectueux
03 : Haut normal, Bas normal, Principal défectueux
04 : Haut défectueux, Bas défectueux, Principal normal
05 : Haut normal, Bas défectueux, Principal normal
06 : Haut défectueux, Bas normal, Principal normal
07 : Tous les capteurs de température sont normaux
Données 10 (lors de l'exécution de Détection des défaillances de l'écran)
Données 1 00 : Résultat de Détection des défaillances de l'écran : NG
07 : Résultat de Détection des défaillances de l'écran : OK
* Lorsque Détection des défaillances de l'écran est désactivé ou n'est pas pris en charge, les résultats de l'exécution affichent « NG ».
Données 16 (pour vérifier les valeurs de l'humidité)

Données 1 0 à 100 : Lit le pourcentage de la valeur de l'humidité relative de l'humidité actuelle (affiché sous la forme d'une valeur Hex).

Données 17 (pour vérifier les valeurs de l'intensité de l'éclairage)

Données 1 1 à 1 000 : Lit la valeur Lux de l'intensité actuelle de l'éclairage (affichée sous la forme d'une valeur Hex).

Données 18 (pour vérifier l'état de l'inclinaison du produit)

Données 1 00 : 0 degré
01 : 90 degrés
02 : 180 degrés
03 : 270 degrés
04 : Tombé vers l'avant
05 : Tombé vers l'arrière

Données 09 (vérification de la vitesse du ventilateur)

Accusé de réception

(v)() (Identité télé)() (OK/NG)(Données)(Données1_1)(Données1_2)...(DonnéesN_1)(DonnéesN_2)(x)

Données1_1 : 00-ff : Premier octet de la vitesse du premier ventilateur

Données1_2 : 00-ff : Dernier octet de la vitesse du premier ventilateur

...

DonnéesN_1 : 00-ff : Premier octet de la vitesse du énième ventilateur

DonnéesN_2 : 00-ff : Dernier octet de la vitesse du énième ventilateur

Vitesse du ventilateur : hex. 0 à 2 008, décimal 0 à 8 200

* Le nombre de données (N) peut varier en fonction du modèle.

* Cette fonctionnalité n'est pas disponible pour tous les modèles.

47. [Daylight Saving Time (Heure avancée)] (Commande : s d)

Règle l'heure avancée.

Transmission

(s)(d)() (Identité télé)() (Données1)() (Données2)() (Données3)() (Données4)() (Données5)() (Cr)

Données 1 00 : Arrêt (Données2-5 : FF)

01 : Heure de début

02 : Heure de fin

Données 2 01-0C : Janvier à décembre

Données 3 01-06 : Semaines 1 à 6

* La valeur maximale de (Données3) peut varier selon la date.

Données4 00-06 : (Dimanche à samedi)

Données5 00-17 : 00 à 23 heures

* Si vous désirez lire l'heure de début et l'heure de fin, saisissez FF pour les paramètres (Données2) à (Données5).

(Exemple 1 : sd 01 01 ff ff ff ff – Pour vérifier l'heure de début.

Exemple 2 : sd 01 02 ff ff ff ff – Pour vérifier l'heure de fin.)

* Cette fonction fonctionne uniquement lorsque l'horloge 1 (année/mois/jour) et l'horloge 2 (heures/minutes/secondes) sont définies.

Accusé de réception

(d)() (Identité télé)() (OK/NG)(Données1)(Données2)(Données3)(Données4)(Données5)(x)

* Cette fonction pourrait ne pas être disponible pour tous les modèles.

48. [PM Mode (Mode PM)] (Commande : s n, Oc)

Règle le mode PM.

Transmission

(s)(n)() (Identité télé)() (Oc)() (Données)(Cr)

Données 00 : [Power Off (Mise hors tension)] (Paramètres de base)

01 : [Sustain Aspect Ratio (Conserver le format de l'image)]

02 : [Screen Off (Écran désactivé)]

03 : [Screen Off Always (Écran toujours éteint)]

04 : [Screen Off & Backlight On (Écran éteint et rétroéclairage activé)]

05 : [Network Ready (Prêt pour le réseau)]

Accusé de réception

(n)() (Identité télé)() (OK/NG)(Oc)(Données)(x)

* Cette fonction pourrait ne pas être disponible pour tous les modèles.

49. [ISM Method (Méthode ISM)] (Commande : j p)

Sélectionne une méthode ISM.

Transmission

(j)(p)() (Identité télé)() (Données)(Cr)

Données 02 : [Orbiter (Saccadée)]

04 : [White Wash (Dégradé de blancs)]

08 : [Off (Arrêt)]

90 : [User Image (Image de l'utilisateur)]

91 : [User Video (Vidéo de l'utilisateur)]

Accusé de réception

(p)() (Identité télé)() (OK/NG)(Données)(x)

* Cette fonction pourrait ne pas être disponible pour tous les modèles.

* L'option « 02 : [Orbiter (Saccadée)] » n'est pas prise en charge lorsque la fonction « 91 : [User Video (Vidéo de l'utilisateur)] » est activée.

50. [Network Setting (Paramètre du réseau)] (Commande : s n, 80, 81 ou 82)

Configure les paramètres de réseau et de DNS.

Transmission

(s)(n)() (Identité télé)() (Données1)() (Données2)()
(Données3)() (Données4)() (Données5)(Cr)

Données 1 80 : Configure/affiche le mode IP temporaire (Auto/Manuel), masque du sous-réseau et passerelle.

81 : Configure/affiche l'adresse DNS temporaire.

82 : Enregistre les paramètres temporaires et affiche les renseignements sur le réseau actuel.

* Si Données1 est 80,

Données 2 00 : Auto

01 : Manuel

FF: Affiche le mode IP temporaire (Auto/Manuel), masque du sous-réseau et passerelle.

* Si Données2 est 01 (Manuel),

Données 3 Manual IP address (Adresse IP manuelle)

Données 4 Subnet mask address (Adresse du masque du sous-réseau)

Données 5 Gateway address (Adresse de la passerelle)

* Si Données1 est 81,

Données 2 DNS address (Adresse DNS)

FF: Affiche l'adresse DNS temporaire.

* Si Données1 est 82,

Données 2 80 : Applique le mode IP temporaire (Auto/Manuel), masque du sous-réseau et passerelle.

81 : Applique l'adresse DNS temporaire

FF: Renseignements sur le réseau actuel (IP, passerelle de sous-réseau et DNS)

* Exemples de paramètres :

1. Auto : sn 01 80 00

2. Manuel : sn 01 80 01 010177223241 255255254000
010177222001 (IP : 10.177.223.241,
sous-réseau : 255.255.254.0, passerelle :
10.177.222.1)

3. Lecture réseau : sn 01 80 ff

4. Paramètre DNS : sn 01 81 156147035018
(DNS : 156.147.35.18)

5. Application des paramètres : sn 01 82 80 (applique le mode IP enregistré (Auto/Manuel), le masque de sous-réseau et la passerelle), sn 01 82 81 (applique la DNS enregistrée)

* Chaque adresse IP contient 12 chiffres décimaux.

Accusé de réception

(n)() (Identité télé)() (OK/NG)(Données1)(Données)(x)

* Cette fonction est disponible uniquement pour les réseaux câblés.

* Cette fonction pourrait ne pas être disponible pour tous les modèles.

51. [Power On Status (Statut de la mise sous tension)] (Commande : t r)

Commande l'état de mise sous tension du moniteur.

Transmission

(t)(r)() (Identité télé)() (Données)(Cr)

Données 00 : [LST (Last Status) (DS (Dernier statut))]

01 : [STD (Standby) (VLE (Veille))]

02 : [PWR (Power On) (MST (Mise sous tension))]

Accusé de réception

(r)() (Identité télé)() (OK/NG)(Données)(x)

52. [Wake On LAN (Réveil sur le réseau local)] / [Réveil par le réseau (mode veille en réseau)] câblé (Commande : f w)

Sélectionne une option de réveil sur le réseau local câblé.

Transmission

(f)(w)() (Identité télé)() (Données)(Cr)

Données 00 : [Off (Arrêt)]

01 : [On (Marche)]

Accusé de réception

(w)() (Identité télé)() (OK/NG)(Données)(x)

53. [OSD Rotation (Rotation OSD)] (Commande : t h)

Règle la fonction de rotation de l'écran.

Transmission

(t)(h)() (Identité télé)() (Données)(Cr)

Données 00 : [Off (Arrêt)]

01 : 90 degrés

02 : 270 degrés

03 : 180 degrés

Accusé de réception

(h)() (Identité télé)() (OK/NG)(Données)(x)

* Cette fonction pourrait ne pas être disponible pour tous les modèles.

54. [Time Sync (Synchronisation date/heure)] (Commande : s n, 16)

Règle la synchronisation de l'heure.

Transmission

(s)(n)() (Identité télé)() (1)(6)() (Données)(Cr)

Données 00 : [Off (Arrêt)]
01 : [On (Marche)]

- * La synchronisation date/heure fonctionne uniquement lorsque le moniteur est en mode Maître.
- * Cette fonctionnalité ne fonctionne pas si l'heure actuelle n'est pas réglée.

Accusé de réception

(n)() (Identité télé)() (OK/NG)(1)(6)(Données)(x)

- * Cette fonction pourrait ne pas être disponible pour tous les modèles.

55. [Contents Sync (Synchronisation de contenu)] (Commande : t g)

Règle la synchronisation du contenu.

Transmission

(t)(g)() (Identité télé)() (Données)(Cr)

Données 00 : [Off (Arrêt)]
01 : [On (Marche)]

Accusé de réception

(g)() (Identité télé)() (OK/NG)(Données)(x)

- * Cette fonction pourrait ne pas être disponible pour tous les modèles.

56. [LAN Daisy Chain (Série LAN)] (Commande : s n, 84)

Active ou désactive la connexion en chaîne de réseau local.

Transmission

(s)(n)() (Identité télé)() (8)(4)() (Données)(Cr)

Données 00 : [Off (Arrêt)]
01 : [On (Marche)]

Accusé de réception

(n)() (Identité télé)() (OK/NG)(8)(4)(Données)(x)

- * Cette fonction pourrait ne pas être disponible pour tous les modèles.

57. [External Input Rotation (Rotation de l'entrée externe)] (Commande : s n, 85)

Règle la fonction de rotation de l'entrée externe.

Transmission

(s)(n)() (Identité télé)() (8)(5)() (Données)(Cr)

Données 00 : [Off (Arrêt)]
01 : 90 degrés
02 : 270 degrés
03 : 180 degrés

Accusé de réception

(n)() (Identité télé)() (OK/NG)(8)(5)(Données)(x)

- * Cette fonction pourrait ne pas être disponible pour tous les modèles.

58. [Beacon (Émetteur)] (Commande : s n, 88)

Active ou désactive la balise.

Transmission

(s)(n)() (Identité télé)() (8)(8)() (Données)(Cr)

Données 00 : [Off (Arrêt)]
01 : [On (Marche)]

Accusé de réception

(n)() (Identité télé)() (OK/NG)(8)(8)(Données)(x)

- * Cette fonction pourrait ne pas être disponible pour tous les modèles.

59. Mode [Brightness Scheduling (Programmation de la luminosité)] (Commande : s m)

Sélectionne un mode de programmation de la luminosité.

Transmission

(s)(m)() (Identité télé)() (Données)(Cr)

Données 00 : [Off (Arrêt)]
01 : [On (Marche)]

Accusé de réception

(m)() (Identité télé)() (OK/NG)(Données)(x)

- * Cette fonctionnalité ne fonctionne pas si l'heure actuelle n'est pas réglée.
- * Cette fonction pourrait ne pas être disponible pour tous les modèles.

60. [Brightness Scheduling (Programmation de la luminosité)] (Commande : s s)

Définit la programmation de la luminosité.

Transmission

(s)(s)() (Identité télé)() (Données1)() (Données2)() (Données3)(Cr)

Données 1

1. F1 à F6 (lecture de données)

F1 : Lit les données de la 1^{re} programmation de luminosité

F2 : Lit les données de la 2^e programmation de luminosité

F3 : Lit les données de la 3^e programmation de luminosité

F4 : Lit les données de la 4^e programmation de luminosité

F5 : Lit les données de la 5^e programmation de luminosité

F6 : Lit les données de la 6^e programmation de luminosité

2. FF : Lit toutes les listes stockées

3. E1 à E6 (supprime une entrée), E0 (supprime toutes les entrées)

E0 : Supprime toutes les programmations de luminosité.

E1 : Supprime la 1^{re} programmation de luminosité.

E2 : Supprime la 2^e programmation de luminosité.

E3 : Supprime la 3^e programmation de luminosité.

E4 : Supprime la 4^e programmation de luminosité.

E5 : Supprime la 5^e programmation de luminosité.

E6 : Supprime la 6^e programmation de luminosité.

4. 00-17 : 0 à 23 heures

Données 2 00-3B : 0 à 59 minutes

Données 3 00-64 : rétroéclairage 0 à 100

* Pour lire ou supprimer une programmation de luminosité configurée, (Données2)(Données3) doivent être définis sur FF.

* Si vous souhaitez lire toutes les programmations de luminosité configurées à l'aide de la valeur FF, ne saisissez pas de valeur dans (Données2)(Données3).

* Lors de la récupération de tous les éléments de la liste de programmation de la luminosité définie avec FF, OK sera indiqué (ACK), même si aucune liste n'a été enregistrée.

Ex. 1 : ss 01 f1 ff ff – Lecture des données de la première entrée dans la programmation de la luminosité.

Ex. 2 : ss 01 ff - Lecture des données de toutes les entrées dans la programmation de la luminosité.

Ex. 3 : ss 01 e1 ff ff – Suppression des données de la première entrée dans la programmation de la luminosité.

Ex. 4 : ss 01 07 1E 46 - Ajout d'une programmation caractérisée par l'heure « 7 h 30 » et le rétroéclairage « 70 ».

Accusé de réception

(s)() (Identité télé)() (OK/NG)(Données1)(Données2) (Données3)(x)

* Cette fonctionnalité n'est pas disponible pour tous les modèles.

61. Entrée et mode [Multi-écrans] (Commande : x c)

Enregistre et contrôle les modes multi-écran et les entrées.

Transmission

(x)(c)() (Identité télé)() (Données1)() (Données2)() (Données3)() (Données4)() (Données5)() (Cr)

Données1 (définit le mode multi-écran)

10 : PIP

22 : PBP2

23 : PBP3

24 : PBP4

25 : PBP3 (1:2:1)

Données2 (définit l'entrée principale du multi-écran)

Données3 (définit l'entrée Sub1 du multi-écran)

Données4 (définit l'entrée Sub2 du multi-écran)

Données5 (définit l'entrée Sub3 du multi-écran)

80 : DVI-D

90 : HDMI1

91 : HDMI2

92 : OPS/HDMI3/DVI-D

95 : OPS/DVI-D

96 : HDMI3/DVI-D

97 : HDMI3/HDMI2/DVI-D

98 : OPS

99 : HDMI2/OPS

C0 : DISPLAYPORT

C1 : DISPLAYPORT/USB-C

C2 : HDMI3

C3 : HDBaseT

Accusé de réception

(c)() (Identité télé)() (OK/NG)() (Données1)(Données2) (Données3)(Données4)(Données5)(x)

* Cette fonction pourrait ne pas être disponible pour tous les modèles.

* Uniquement les modes d'entrée pris en charge par le modèle fonctionnent.

* Cette fonction agit comme la dernière entrée et prend en charge les données en format de télévision numérique.

* Lorsque vous effectuez une opération de lecture, 00 est renvoyé s'il ne s'agit pas d'une entrée externe.

62. [Aspect Ratio (Format de l'image)] (Multi-écrans) (Commande : x d)

Commande le format de l'image du multi-écran.

Transmission

(x)(d)()(Identité télé)()(Données1)()(Données2)(Cr)

Données 1 01 : Contrôle l'entrée principale
02 : Contrôle l'entrée Sub1
03 : Contrôle l'entrée Sub2
04 : Contrôle l'entrée Sub3

Données 2 00 : Plein écran
01 : Original

Accusé de réception

(d)()(Identité télé)()(OK/NG)(Données1)(Données2)

(x)

* Cette fonction pourrait ne pas être disponible pour tous les modèles.

63. [Écran éteint] (Multi-écrans) (Commande : x e)

Allume/Éteint chaque écran en mode multi-écran.

Transmission

(x)(e)()(Identité télé)()(Données1)()(Données2)(Cr)

Données 1 01 : Contrôle l'entrée principale
02 : Contrôle l'entrée Sub1
03 : Contrôle l'entrée Sub2
04 : Contrôle l'entrée Sub3

Données 2 00 : Écran activé
01 : Écran désactivé

* Cette fonction est disponible uniquement lorsque l'application Multi-écran est en cours d'exécution.

* Cette fonction ne fonctionne pas s'il n'y a aucun signal.

Accusé de réception

(e)()(Identité télé)()(OK/NG)(Données1)(Données2)(x)

* Cette fonction pourrait ne pas être disponible pour tous les modèles.

64. [Screen Off Always (Écran toujours éteint)] (commande : s n, 0D)

Si vous activez la fonction Écran toujours éteint, le moniteur passe au mode Écran désactivé peu importe si vous avez activé ou non un mode PM.

Transmission

(s)(n)()(Identité télé)()(0)(d)()(Données)(Cr)

Données 00 : [Off (Arrêt)]
01 : [On (Marche)]

Accusé de réception

(n)()(Identité télé)()(OK/NG)(0)(d)(Données)(x)

* Cette fonction pourrait ne pas être disponible pour tous les modèles.

65. Arrêter la vidéo (Commande : k x)

Commande la fonction d'arrêt de la vidéo.

Transmission

(k)(x)()(Identité télé)()(Données)(Cr)

Données 00 : La fonction Stop Video (Arrêter la vidéo) est activée.

01 : La fonction Stop Video (Arrêter la vidéo) est désactivée.

* Cette fonction ne fonctionne qu'avec le mode d'entrée unique.

Accusé de réception

(x)()(Identité télé)()(OK/NG)(Données)(x)

* Cette fonction pourrait ne pas être disponible pour tous les modèles.

66. [Wake On LAN (Réveil sur le réseau local)] / [Réveil par le réseau (mode veille en réseau)] sans fil (Commande : s n, 90)

Règle la fonction de réveil sur le réseau local sans fil.

Transmission

(s)(n)()(Identité télé)()(9)(0)()(Données)(Cr)

Données 00 : [Off (Arrêt)]
01 : [On (Marche)]

Accusé de réception

(n)()(Identité télé)()(OK/NG)(9)(0)(Données)(x)

* Cette fonction pourrait ne pas être disponible pour tous les modèles.

67. [OSD Lock (Verrouillage OSD)] (Commande : k l)

Règle le verrouillage OSD.

Transmission

(k)(l)()(Identité télé)()(Données)(Cr)

Données 00 : Verrouillage OSD
01 : Permet de déverrouiller le verrouillage

OSD

Accusé de réception

(l)()(Identité télé)()(OK/NG)(Données)(x)

68. [Contenu HDMI IT] (Commande : s n, 99)

Règle automatiquement le mode d'image en fonction des données HDMI.

Transmission

(s)(n)()(Identité télé)()(9)(9)()(Données)(Cr)

Données 00 : [Off (Arrêt)]
01 : [On (Marche)]

Accusé de réception

(n)()(Identité télé)()(OK/NG)(9)(9)(Données)(x)

* Cette fonction pourrait ne pas être disponible pour tous les modèles.

69. [Holiday Setting (Réglage des jours fériés)] (Commande : s n, 9b)

Définit les jours fériés.

Transmission

1. (s)(n)()(Identité télé)()(9)(b)()
(Données1)()(Données2)()(Données3)()(Données4)
()(Données5)()(Données6)(Cr)
2. (s)(n)()(Identité télé)()(9)(b)()(Données1)()
(Données2)(Cr)
3. (s)(n)()(Identité télé)()(9)(b)()(Données1)(Cr)

1. Réglage d'un jour férié

Données 1 Année de début
00- : 2010-

Données 2 Mois de début
01-0c : Janvier à décembre

Données 3 Date de début
01-1F : 01-31

Données 4 Pour combien de temps à partir de l'année /
du mois / de la date de début
01-07 : Pour 1 à 7 jours

Données 5 Répétition
00 : Aucune
01 : Chaque mois
02 : Chaque année

Données 6 Répète la programmation sur la base d'une
date ou d'un jour de la semaine.
01 : Sur la base d'une date.
02 : Sur la base d'un jour de la semaine.

* Les valeurs minimum et maximum pour Données1 varient selon l'année de sortie du produit.

* Vous pouvez entrer une valeur pour (Données 6) seulement si une valeur a déjà été définie pour (Données 5) (chaque mois ou chaque année).

2. Vérification d'une programmation

Données 1 Sélectionnez la programmation désirée.
F1 : Lit la première programmation
F2 : Lit la deuxième programmation
F3 : Lit la troisième programmation
F4 : Lit la quatrième programmation
F5 : Lit la cinquième programmation
F6 : Lit la sixième programmation
F7 : Lit la septième programmation

Données 2

FF

3. Deleting a Schedule (Suppression d'une programmation)

- E0 : Supprime toutes les programmations des jours fériés
E1 : Supprime la première programmation des jours fériés
E2 : Supprime la deuxième programmation des jours fériés
E3 : Supprime la troisième programmation des jours fériés
E4 : Supprime la quatrième programmation des jours fériés
E5 : Supprime la cinquième programmation des jours fériés
E6 : Supprime la sixième programmation des jours fériés
E7 : Supprime la septième programmation des jours fériés

* Cette fonctionnalité ne fonctionne pas si l'heure actuelle n'est pas réglée.

Accusé de réception

1. (n)()(Identité télé)()(OK/NG)(9)(b)(Données1)
(Données2)(Données3)(Données4)(Données5)
(Données6)(x)
2. (n)()(Identité télé)()(OK/NG)(9)(b)(f)(1-7)
(Données1)(Données2)(Données3)(Données4)
(Données5)(Données6)(x)
3. (n)()(Identité télé)()(OK/NG)(9)(b)(Données1)(x)

* Cette fonction pourrait ne pas être disponible pour tous les modèles.

70. [UPnP (UPnP)] (Commande : s n, 9c)

Règle le mode UPnP.

Transmission

(s)(n)()(Identité télé)()(9)(c)()(Données)(Cr)

Données 00 : [Off (Arrêt)]

01 : [On (Marche)]

Accusé de réception

(n)()(Identité télé)()(OK/NG)(9)(c)(Données)(x)

* Cette fonction pourrait ne pas être disponible pour tous les modèles.

* La modification du mode UPnP produit un redémarrage.

71. [Home Dashboard Lock (Verrouillage du tableau de bord d'accueil)] (Commande : s n, 9d)

Règle le verrouillage du tableau de bord de l'accueil.

Transmission

(s)(n)()(Identité télé)()(9)(d)()(Données)(Cr)

Données 00 : Déverrouillage du tableau de bord d'accueil

01 : Verrouillage du tableau de bord d'accueil

Accusé de réception

(n)()(Identité télé)()(OK/NG)(9)(d)(Données)(x)

* Cette fonction pourrait ne pas être disponible pour tous les modèles.

72. [USB Lock (Verrouillage USB)] (Commande : s n, 9e)

Règle le verrouillage USB.

Transmission

(s)(n)()(Identité télé)()(9)(e)()(Données)(Cr)

Données 00 : Déverrouillage USB

01 : Verrouillage USB

Accusé de réception

(n)()(Identité télé)()(OK/NG)(9)(e)(Données)(x)

* Cette fonction pourrait ne pas être disponible pour tous les modèles.

73. [Wi-Fi Lock (Wi-Fi verrouillé)] (Commande : s n, 9f)

Règle le verrouillage Wi-Fi.

Transmission

(s)(n)()(Identité télé)()(9)(f)()(Données)(Cr)

Données 00 : Déverrouillage Wi-Fi

01 : Verrouillage Wi-Fi

Accusé de réception

(n)()(Identité télé)()(OK/NG)(9)(f)(Données)(x)

* Cette fonction pourrait ne pas être disponible pour tous les modèles.

74. [Screen Share Lock (Screen Share verrouillé)] (Commande : s n, a0)

Règle le verrouillage du partage d'écran.

Transmission

(s)(n)()(Identité télé)()(a)(0)()(Données)(Cr)

Données 00 : Déverrouillage Screen Share

01 : Verrouillage Screen Share

02 : Verrouillage Screen Share (NIP)

Accusé de réception

(n)()(Identité télé)()(OK/NG)(a)(0)(Données)(x)

* Cette fonction pourrait ne pas être disponible pour tous les modèles.

75. [Backup via Storage (Sauvegarde au moyen du stockage)] (Commande : s n, a1)

Règle la sauvegarde par stockage.

Transmission

1. (s)(n)()(Identité télé)()(a)(1)()(Données1)(Cr)

2. (s)(n)()(Identité télé)()(a)(1)()(Données1)

(Données2)(Cr)

1. Désactivation de la sauvegarde par stockage.

Données 1 00 : Arrêt

2. Réglage de la sauvegarde par stockage à la valeur Auto

Données 1 01 : Auto

Données 2 01 : 30 Minute

02 : 1 heure

03 : 2 heures

04 : 3 heures

3. Réglage de la sauvegarde par stockage à la valeur Manuel

Données 1 02 : Manuel

4. Réglage de la sauvegarde par stockage à la valeur SuperSign Content (Contenu SuperSign)

Données 1 03 : Contenu SuperSign

5. Régler sur App SI / Lecture de l'URL

Données 1 04 : [SI App / Play via URL (App SI / Lecture de l'URL)]

Accusé de réception

1.(n)()(Identité télé)()(OK/NG)(a)(1)(Données1)(x)

2.(n)()(Identité télé)()(OK/NG)(a)(1)(Données1)

(Données2)(x)

* Cette fonction pourrait ne pas être disponible pour tous les modèles.

76. [Digital Audio Input (Entrée audio numérique)] (Commande : s n, a2)

Règle l'entrée audio numérique.

Transmission

(s)(n)()(Identité télé)()(a)(2)()(Données)(Cr)

Données 00 : Numérique

01 : Analogique

Accusé de réception

(n)()(Identité télé)()(OK/NG)(a)(2)(Données)(x)

* Cette fonction pourrait ne pas être disponible pour tous les modèles.

77. [Booting Logo Image (Logo de démarrage)] (Commande : s n, a3)

Règle l'image du logo de démarrage.

Transmission

(s)(n)()(Identité télé)()(a)(3)()(Données)(Cr)

Données 00 : [Off (Arrêt)]

01 : [On (Marche)]

Accusé de réception

(n)()(Identité télé)()(OK/NG)(a)(3)(Données)(x)

* Cette fonction pourrait ne pas être disponible pour tous les modèles.

78. [SoftAP] Mode (Commande : s n, a4)

Règle le mode SoftAP.

Transmission

(s)(n)()(Identité télé)()(a)(4)()(Données)(Cr)

Données 00 : [Off (Arrêt)]

01 : [On (Marche)]

Accusé de réception

(n)()(Identité télé)()(OK/NG)(a)(4)(Données)(x)

* Cette fonction pourrait ne pas être disponible pour tous les modèles.

79. [Natural Size (Taille originale)] (Commande : s n, a5)

Règle la fonction Taille originale.

Transmission

(s)(n)()(Identité télé)()(a)(5)()(Données)(Cr)

Données 00-64 : Taille originale 0-100

Accusé de réception

(n)()(Identité télé)()(OK/NG)(a)(5)(Données)(x)

* Cette fonction pourrait ne pas être disponible pour tous les modèles.

80. Lire le support de stockage interne (Commande : s n, a8)

Lit les fichiers multimédia enregistrés sur le stockage interne. Support de stockage interne : vidéos et images stockées dans la mémoire de stockage interne du moniteur après avoir été exportées au moyen du lecteur de l'application Content Manager.

* Non applicable : Contenu de modèle, SuperSign et de liste de lecture.

Transmission

(s)(n)()(Identité télé)()(a)(8)()(Données)(Cr)

Données 01 : Lecture

Accusé de réception

(n)()(Identité télé)()(OK/NG)(a)(8)()(Données)(x)

* Cette fonction pourrait ne pas être disponible pour tous les modèles.

81. [No Signal Image (Image Pas de signal)] (Commande : s n, a9)

Règle la fonction Image Pas de signal.

Transmission

(s)(n)()(Identité télé)()(a)(9)()(Données)(Cr)

Données 00 : [Off (Arrêt)]

01 : [On (Marche)]

Accusé de réception

(n)()(Identité télé)()(OK/NG)(a)(9)(Données)(x)

* Cette fonction pourrait ne pas être disponible pour tous les modèles.

82. [Audio Out (Sortie Audio)] (Commande : s n, aa)

Règle la sortie audio sur désactivé/variable/fixe.

Transmission

(s)(n)()(Identité télé)()(a)(a)()(Données)(Cr)

Données 00 : [Off (Arrêt)]

01 : [Variable (Variable)]

02 : [Fixed (Fixe)]

Accusé de réception

(n)()(Identité télé)()(OK/NG)(a)(a)(Données)(x)

* Cette fonction pourrait ne pas être disponible pour tous les modèles.

83. [DPM Wake Up Control (Commande d'éveil DPM)] / [Contrôle de la sortie de veille du DPM (mode veille)] (Commande : s n, Ob)

Commande les paramètres de la Commande d'éveil DPM.

Transmission

(s)(n)()(Identité télé)()(0)(b)()(Données)(Cr)

Données 00 : [Clock (Horloge)]

01 : [Clock+DATA (Horloge+DONNÉES)]

Accusé de réception

(n)()(Identité télé)()(OK/NG)(0)(b)(Données)(x)

* Cette fonction pourrait ne pas être disponible pour tous les modèles.

84. Vérification de panne du [Fan (Ventilateur)] (Commande : d w)

Vérifie le dysfonctionnement du ventilateur.

Transmission

(d)(w)()(Identité télé)()(Données)(Cr)

Données FF : Lire le statut

Accusé de réception

(w)()(Identité télé)()(OK/NG)(Données1)(Données2)(x)

Données 1 00 : Panne du ventilateur

01 : Ventilateur normal

Données 2 00 : 0 anomalie (ventilateur normal)

01 : 1 anomalie

02 : 2 anomalies

03 : 3 anomalies

04 : 4 anomalies

05 : 5 anomalies

06 : 6 anomalies

07 : 7 anomalies

08 : 8 anomalies

09 : 9 anomalies

0A : 10 anomalies

* Cette fonction pourrait ne pas être disponible pour tous les modèles.

85. [Apply to all inputs (Appliquer à toutes les entrées)] (Commande : s n, 52)

Applique le mode vidéo et la valeur faible de l'entrée actuelle à la même valeur vidéo de toutes les entrées.

Transmission

(s)(n)()(Identité télé)()(5)(2)()(Données)(Cr)

Données 01 : Appliquer

Accusé de réception

(n)()(Identité télé)()(OK/NG)(5)(2)(Données)(x)

* Cette fonction pourrait ne pas être disponible pour tous les modèles.

* Les autres commandes ne fonctionneront pas pendant un certain temps après avoir appliqué ces paramètres.

3. 01h à 0ch (réglage des jours de la fonction Mise en marche de la minuterie)

02 : Répéter tous les jours

03 : Répéter de lundi à vendredi

04 : Répéter de lundi à samedi

05 : Répéter de samedi à dimanche

06 : Répéter le dimanche

07 : Répéter le lundi

08 : Répéter le mardi

09 : Répéter le mercredi

0A : Répéter le jeudi

0B : Répéter le vendredi

0C : Répéter le samedi

Données 2 00-17 : 00 à 23 heures

Données 3 00-3B : 00 à 59 minutes

* Pour lire ou supprimer le mode de mise en marche de la minuterie que vous avez défini, les valeurs (Données2) (Données3) doivent être réglées sur FF.

Exemple 1 : fd 01 f1 ff ff – Lit les données du premier index de la mise en marche de la minuterie.

Exemple 2 : fd 01 e1 ff ff – Lit les données du premier index de la mise en marche de la minuterie.

Exemple 3 : fd 01 04 02 03 – Règle la Mise en marche de la minuterie sur 02:03 du lundi au samedi.

* Cette fonction fonctionne uniquement lorsque l'horloge 1 (année/mois/jour) et l'horloge 2 (heures/minutes/secondes) sont définies.

Accusé de réception

(d)()(Identité télé)()(OK/NG)(Données1)(Données2) (Données3)(x)

86. Planification de la [Timer Power On (Mise en marche de la minuterie)] (Commande : f d)

Règle les paramètres d'activation de la minuterie.

Transmission

(f)(d)()(Identité télé)()(Données1)()(Données2)()(Données3)(Cr)

Données 1

1. f1h à f7h (lecture des données)

F1 : Lit les données de la première mise en marche de la minuterie

F2 : Lit les données de la deuxième mise en marche de la minuterie

F3 : Lit les données de la troisième mise en marche de la minuterie

F4 : Lit les données de la quatrième mise en marche de la minuterie

F5 : Lit les données de la cinquième mise en marche de la minuterie

F6 : Lit les données de la sixième mise en marche de la minuterie

F7 : Lit les données de la septième mise en marche de la minuterie

2. e1h à e7h (Supprime un index), e0h (Supprime tous les index)

E0 : Supprime toutes les mises en marche de la minuterie

E1 : Supprime la première mise en marche de la minuterie

E2 : Supprime la deuxième mise en marche de la minuterie

E3 : Supprime la troisième mise en marche de la minuterie

E4 : Supprime la quatrième mise en marche de la minuterie

E5 : Supprime la cinquième mise en marche de la minuterie

E6 : Supprime la sixième mise en marche de la minuterie

E7 : Supprime la septième mise en marche de la minuterie

87. Planification de la [Time to OFF (Heure DÉSACTIVÉE)] (Commande : f e)

Règle les paramètres de désactivation de la minuterie.

Transmission

(f)(e)() (Identité télé)() (Données1)() (Données2)() (Données3)(Cr)

Données1

1. f1h à f7h (lecture des données)

F1 : Lit les données du premier arrêt de la minuterie

F2 : Lit les données du deuxième arrêt de la minuterie

F3 : Lit les données du troisième arrêt de la minuterie

F4 : Lit les données du quatrième arrêt de la minuterie

F5 : Lit les données du cinquième arrêt de la minuterie

F6 : Lit les données du sixième arrêt de la minuterie

F7 : Lit les données du septième arrêt de la minuterie

2. e1h à e7h (Supprime un index), e0h (Supprime tous les index)

E0 : Supprime tous les arrêts de la minuterie

E1 : Supprime le premier arrêt de la minuterie

E2 : Supprime le deuxième arrêt de la minuterie

E3 : Supprime le troisième arrêt de la minuterie

E4 : Supprime le quatrième arrêt de la minuterie

E5 : Supprime le cinquième arrêt de la minuterie

E6 : Supprime le sixième arrêt de la minuterie

E7 : Supprime le septième arrêt de la minuterie

3. 01h à 0ch (réglage des jours de la fonction Arrêt de la minuterie)

02 : Répéter tous les jours

03 : Répéter de lundi à vendredi

04 : Répéter de lundi à samedi

05 : Répéter de samedi à dimanche

06 : Répéter le dimanche

07 : Répéter le lundi

08 : Répéter le mardi

09 : Répéter le mercredi

0A : Répéter le jeudi

0B : Répéter le vendredi

0C : Répéter le samedi

Données 2 00-17 : 00 à 23 heures

Données 3 00-3B : 00 à 59 minutes

* Pour lire ou supprimer un mode d'arrêt de la minuterie que vous avez défini, les valeurs (Données2)(Données3) doivent être réglées sur FFH.

Exemple 1 : fe 01 f1 ff ff – Lit les données du premier index de l'Arrêt de la minuterie.

Exemple 2 : fe 01 e1 ff ff – Lit les données du premier index de l'Arrêt de la minuterie.

Exemple 3 : fe 01 04 02 03 – Règle l'Arrêt de la minuterie sur 02:03 du lundi au samedi.

* Cette fonction fonctionne uniquement lorsque l'horloge 1 (année/mois/jour) et l'horloge 2 (heures/minutes/secondes) sont définies.

Accusé de réception

(e)() (Identité télé)() (OK/NG)(Données1)(Données2)(Données3)(x)

88. Commande LCIN008 (Commande : s n, b8)

Commande l'appareil LCIN008.

Transmission

(s)(n)() (Identité télé)() (b)(8)() (Données1)(Données2)(Cr)

Données 1 00 : Alimentation de LCIN008

01 : Luminosité de LCIN008

Données 2

1. Pour l'alimentation

0 x 00 : Désactivé

0 X 01 : Activé

2. Pour la luminosité

0 x ff : Lecture

0 x 00 à 0 x 64 : Application d'une valeur précise

Accusé de réception

(n)() (Identité télé)() (OK/NG)(b)(8)(Données1)(Données2)(x)

* Cette fonctionnalité n'est pas disponible pour tous les modèles.

* D'autres commandes ne fonctionnent pas pendant un certain temps après l'application.

89. [Transfer Control (Contrôle des transferts)] (Commande : s n, cb)

Transfère la commande à la sortie RS232C.

Transmission

(s)(n)() (Identité télé)() (c)(b)() (Données)(Cr)

Données Données qui sortent sur RS232C

Accusé de réception

(n)() (Identité télé)() (OK/NG)(c)(b)(Données)(x)

Données Valeur de réponse des données transférées à la sortie RS232C

* Cette fonctionnalité n'est pas disponible pour tous les modèles.

* D'autres commandes ne fonctionnent pas pendant un certain temps après l'application.

90. [Multichannel (Multichaîne)] (Commande : s n, 76)

Change de chaîne.

Transmission

(s)(n)() (Identité télé)() (7)(6)() (Données)(Cr)

Données 01-09 : Sélectionne la chaîne

Accusé de réception

(n)() (Identité télé)() (OK/NG)(7)(6)(Données)(x)

* Cette fonctionnalité n'est pas disponible pour tous les modèles.

91. Modifier la propriété SetID (Commande : j x)

Modifie et vérifie la propriété SetID.

1. Lorsqu'il s'agit d'un modèle général à DEL

Transmission

(j)(x)() (Identité télé)() (Données1)() (Données2)(Cr)
Données1 Données2 : 00 01 à 03 e8 (1 à 1 000)

Accusé de réception

(x)() (Identité télé)() (OK/NG)(Données1)(Données2)(x)

2. Lorsqu'il s'agit d'un autre modèle (lecture seule)

Transmission

(j)(x)() (Identité télé)() (Données)(Cr)

Données FF : Vérifiez la valeur de la propriété SetID

La valeur retournée est affichée en nombres hexadécimaux qui correspondent au code ASCII.

(Renvoyé lorsque la valeur de SetID est 1 : x 01 OK31x

Renvoyé lorsque la valeur de SetID est 1000 : x 3e8 OK31303030x)

Accusé de réception

(x)() (Identité télé)() (OK/NG)(Données)(x)

- * Fonctionne même si la valeur de SetID ne correspond pas.
- * Cette fonctionnalité n'est pas offerte sur tous les modèles.

92. [Gamma (Gamma)] (Commande : s n, ad)

Définit le mode Gamma.

Transmission

(s)(n)() (Identité télé)() (a)(d)() (Données)(Cr)

Données 00 : [low (faible)] (1.9)

01 : [Medium (moyenne)] (2.2)

02 : [High 1 (Élevé1)] (2.4)

03 : [High 2 (Élevé2)] (BT.1886)

Accusé de réception

(n)() (Identité télé)() (OK/NG)(a)(d)(Données)(x)

- * Cette fonctionnalité n'est pas disponible pour tous les modèles.

93. [Black Level (Niveau de noir)]

(Commande : s n, ae)

Définit le mode Black Level.

Transmission

(s)(n)() (Identité télé)() (a)(e)() (Données)(Cr)

Données 00 : Faible

01 : Élevé

02 : Auto

Accusé de réception

(n)() (Identité télé)() (OK/NG)(a)(e)(Données)(x)

- * Cette fonctionnalité n'est pas disponible pour tous les modèles.

94. [UHD Deep Color (Couleurs profondes UHD)] (Commande : s n, af)

Définit le mode UHD Deep Color pour chaque entrée.

Transmission

(s)(n)() (Identité télé)() (a)(f)() (Données1)() (Données2)(Cr)

Données1 70 : DVI-D

90 : HDMI1

91 : HDMI2

92 : OPS/HDMI3/DVI-D

95 : OPS/DVI-D

96 : HDMI3/DVI-D

97 : HDMI3/HDMI2/DVI-D

98 : OPS

99 : HDMI2/OPS

C0 : DISPLAYPORT

C1 : DISPLAYPORT/USB-C

C2 : HDMI3

C3 : HDBaseT

Données2 00 : [Off (Arrêt)]

01 : [On (Marche)]

Accusé de réception

(n)() (Identité télé)() (OK/NG)(a)(f)(Données1)(Données2)(x)

- * Cette fonctionnalité n'est pas disponible pour tous les modèles.

95. [Sync Mode (Sync Mode)] (Commande : s n, b0)

Définit le Sync Mode.

Transmission

(s)(n)() (Identité télé)() (b)(0)() (Données)(Cr)

Données 00 : [Slave Mode (Mode esclave)]

01 : [Master Mode (Mode maître)]

Accusé de réception

(n)() (Identité télé)() (OK/NG)(b)(0)(Données)(x)

- * Cette fonctionnalité n'est pas disponible pour tous les modèles.

96. [Input Manager (Gestionnaire d'entrées)] (Commande : s n, b1)

Définit les étiquettes par entrée.

Transmission

(s)(n)()(Identité télé)()(b)(1)()(Données1)()
(Données2)(Cr)

Données1 90 : HDMI1
91 : HDMI2
92 : OPS/HDMI3/DVI-D
95 : OPS/DVI-D
96 : HDMI3/DVI-D
97 : HDMI3/HDMI2/DVI-D
98 : OPS
99 : HDMI2/OPS
C0 : DISPLAYPORT
C1 : DISPLAYPORT/USB-C
C2 : HDMI3
C3 : HDBaseT

Données2 00 : DTV
01 : PC

Accusé de réception

(n)()(Identité télé)()(OK/NG)(b)(1)(Données1)
(Données2)(x)

* Cette fonctionnalité n'est pas disponible pour tous les modèles.

97. [PC/OPS Power Control (Contrôle de l'alimentation de l'OPS/ordinateur)]

(Commande : s n, 8b)

Définit le mode de commande de l'alimentation de l'OPS/ordinateur.

Transmission

(s)(n)()(Identité télé)()(8)(b)()(Données)(Cr)

Données 00 : [Disable (Désactiver)]
01 : [Sync (On) (Synchronisation (Activée))]
02 : [Sync (On/Off) (Synchronisation (Activée/Désactivée))]

Accusé de réception

(n)()(Identité télé)()(OK/NG)(8)(b)(Données)(x)

* Cette fonctionnalité n'est pas disponible pour tous les modèles.

98. [LED Local Dimming (Atténuation localisée DEL)] (Commande : s n, c1)

Définit les [LED Local Dimming (Atténuation localisée DEL)].

(Règle le Gradateur local à DEL dans un sous-élément grâce à une fonctionnalité dans [Settings (Paramètres)] → [Display (Affichage)] → [Expert Controls (Contrôles experts)])

Transmission

(s)(n)()(Identité télé)()(c)(1)()(Données)(Cr)

Données 00 : [Off (Arrêt)]
01 : [On (Marche)]

Accusé de réception

(n)()(Identité télé)()(OK/NG)(c)(1)(Données)(x)

* Cette fonctionnalité n'est pas disponible pour tous les modèles.

99. [Scan Inversion (Inversion du balayage)] (Commande : s n, 87)

Commande l'activation ou la désactivation de l'inversion du balayage.

Transmission

(s)(n)()(Identité télé)()(8)(7)()(Données)(Cr)

Données 00 : Désactivé
01 : Activé

Accusé de réception

(n)()(Identité télé)()(OK/NG)(8)(7)(Données)(x)

* Cette fonctionnalité n'est pas disponible pour tous les modèles.

* Si vous modifiez les valeurs sur un mode vidéomosaïque, redémarrez l'appareil pour qu'il fonctionne normalement.

100. [Frame Control (Contrôle du cadre)] (Commande : s n, b7)

Commande le cadre.

Transmission

(s)(n)()(Identité télé)()(b)(7)()(Données)(Cr)

Données 00 : Désactivé
01 : Activé

Accusé de réception

(n)()(Identité télé)()(OK/NG)(b)(7)(Données)(x)

* Cette fonctionnalité n'est pas disponible pour tous les modèles.

* Si vous modifiez les valeurs sur un mode vidéomosaïque, redémarrez l'appareil pour qu'il fonctionne normalement.

101. [Average Picture Level Auto Control (Contrôle automatique d'Average Picture Level)]

(Commande : s n, be)

Définit le Contrôle automatique d'Average Picture Level.

Transmission

(s)(n)()(Identité télé)()(b)(e)()(Données)(Cr)

Données 00 : [Off (Arrêt)]
01 : [On (Marche)]

Accusé de réception

(n)()(Identité télé)()(OK/NG)(b)(e)(Données)(x)

* Cette fonctionnalité n'est pas disponible pour tous les modèles.

102. Lecture de la valeur de la luminosité (Commande : m u)

Vérifie la valeur de la luminosité.

Transmission

(m)(u)() (Identité télé)() (FF)(Cr)

Accusé de réception

(u)() (Identité télé)() (OK/NG)(Données1)(Données2)(Données3)(Données4)

(Données5)(Données6)(Données7)(x)

Données 1 00-64 : Rétroéclairage MID figure 0-100

Données 2 00-ff : L'octet supérieur de la valeur est mesuré par le CA210.

Données 3 00-ff : L'octet inférieur de la valeur est mesuré par le CA210.

Les mesures prises par le CA210 sont affichées au format hexadécimal : 0000-ffff, au format décimal : 0-65535

Données 4 00-ff : L'octet supérieur de la valeur est mesuré par le capteur BLU 1.

Données 5 00-ff : L'octet inférieur de la valeur est mesuré par le capteur BLU 1.

Données 6 00-ff : L'octet supérieur de la valeur est mesuré par le capteur BLU 2.

Données 7 00-ff : L'octet inférieur de la valeur est mesuré par le capteur BLU 2.

Les mesures prises par le capteur BLU sont affichées au format hexadécimal : 0000-ffff, au format décimal : 0-65535

* Lorsque le produit sort de l'usine, les mesures prises par le CA210 sont inscrites comme « Calibrage ». La valeur 0 est affichée par défaut avant le calibrage.

* Cette fonctionnalité n'est pas disponible pour tous les modèles.

103. [Screen Fault Detection (Détection des défaillances de l'écran)] (Commande : t z)

Règle la fonction de Détection des défaillances de l'écran.

Transmission

(t)(z)() (Identité télé)() (Données)(Cr)

Données 00 : [Off (Arrêt)]

01 : [On (Marche)]

Accusé de réception

(z)() (Identité télé)() (OK/NG)(Données)(x)

* Cette fonctionnalité n'est pas disponible pour tous les modèles.

104. [Stereo Mode (Mode Stéréo)] (Commande : s n, c2)

Commande le Mode Stéréo.

Transmission

(s)(n)() (Identité télé)() (c)(2)() (Données)(Cr)

Données 00 : Gauche/Droite

01 : Gauche/Gauche

02 : Droite/Droite

Accusé de réception

(n)() (Identité télé)() (OK/NG)(c)(2)(Données)(x)

* Cette fonctionnalité n'est pas disponible pour tous les modèles.

105. [HDR Picture Mode (Mode Image HDR)] (Commande : s n, c4)

Sélectionne un Mode Image HDR.

Transmission

(s)(n)() (Identité télé)() (c)(4)() (Données)(Cr)

Données 00 : Centre commercial/Restauration rapide

01 : Général

02 : Gouv./Cie

04 : Milieu d'enseignement

Accusé de réception

(n)() (Identité télé)() (OK/NG)(c)(4)(Données)(x)

* Certains modes photo ne sont pas pris en charge, suivant le modèle.

* Cela fonctionne uniquement lorsque le contenu HDR est diffusé.

106. [Dynamic Tone Mapping (Redistribution des tons dynamique)] (Commande : s n, c5)

Sélectionne une Redistribution des tons dynamique.

Transmission

(s)(n)() (Identité télé)() (c)(5)() (Données)(Cr)

Données 00 : [Off (Arrêt)]

01 : [On (Marche)]

Accusé de réception

(n)() (Identité télé)() (OK/NG)(c)(5)(Données)(x)

* Certains modes photo ne sont pas pris en charge, suivant le modèle.

* Cela fonctionne uniquement lorsque le contenu HDR est diffusé.

107. [LED Local Dimming (Atténuation localisée DEL)] (Commande : s n, c6)

Règle l'Atténuation localisée DEL.

(Règle le Gradateur local à DEL dans un sous-élément grâce à une fonctionnalité dans [Settings (Paramètres)] → [Display (Affichage)] → [Picture Mode (Mode photo)] → [Picture Options (Options d'image)])

Transmission

(s)(n)() (Identité télé)() (c)(6)() (Données)(Cr)

Données 00 : [Off (Arrêt)]

01 : [Low (faible)]

02 : [Medium (Moyen)]

03 : [High (Élevé)]

Accusé de réception

(n)() (Identité télé)() (OK/NG)(c)(6)(Données)(x)

* Cette fonctionnalité n'est pas disponible pour tous les modèles.

**108. [USB2 to HDBaseT (USB2 → HDBaseT)]
(Commande : s n, c3)**

Règle l'USB2 → HDBaseT.

Transmission

(s)(n)() (Identité télé)() (c)(3)() (Données)(Cr)

Données 00 : [Off (Arrêt)]
01 : [On (Marche)]**Accusé de réception**

(n)() (Identité télé)() (OK/NG)(c)(3)(Données)(x)

* Cette fonctionnalité n'est pas disponible pour tous les modèles.

**109. [Change Password (Changer le mot de passe)]
(Commande : s n, a7)**

Change le mot de passe.

Transmission

(s)(n)() (Identité télé)() (a)(7)() (Données1)(Données2)

(Données3)(Données4)(Donnée5)(Donnée6)() (

(Données7)(Données8)(Données9)(Données10)

(Données11)(Données12)(Cr)

Données 1-6 : 0-9 (ancien mot de passe)
Données 7-12 : 0-9 (nouveau mot de passe)**Accusé de réception**

(n)() (Identité télé)() (OK/NG)(a)(7)() (Données1)

(Données2)(Données3)(Données4)(Donnée5)

(Donnée6)() (Données7)(Données8)(Données9)

(Données10)(Données11)(Données12)(x)

* Cette fonctionnalité n'est pas disponible pour tous les modèles.

110. [Brightness Range Adjustment (Ajustement de la plage de luminosité)] (Commande : s n, ab)

Ajuste la plage de luminosité.

Transmission

(s)(n)() (Identité télé)() (a)(b)() (Données1)()

(Données2)(Cr)

Données 1 00 : commande minimale de la luminosité
01 : commande maximale de la luminosité

Données 1 00-64 : commande de la plage

Accusé de réception

(n)() (Identité télé)() (OK/NG)(a)(b)(Données1)

(Données2)(x)

* Cette fonctionnalité n'est pas disponible pour tous les modèles.

* Données2 prend uniquement en charge les valeurs hexadécimales qui sont des multiples de 5.

* La plage de la valeur minimale de luminosité ne peut pas dépasser la plage de la valeur maximale. De même, la plage de la valeur maximale de luminosité ne peut pas être inférieure à la plage de la valeur minimale.

**111. [Color Calibration (Étalonnage des couleurs)]
(Commande : s n, d6)**

Sélectionne l'étalonnage des couleurs.

Transmission

(s)(n)() (Identité télé)() (d)(6)() (Données)(Cr)

Données 00 : Désactivé
01 : Activé**Accusé de réception**

(n)() (Identité télé)() (OK/NG)(d)(6)(Données)(x)

* Peut ne pas être pris en charge selon le modèle.

**112. [Quiet Mode (Mode silencieux)]
(Commande : s n, c7)**

Sélectionne le mode silencieux.

Transmission

(s)(n)() (Identifiant télé)() (c)(7)() (Données)(Cr)

Données 00 : Désactivé
01 : Activé**Accusé de réception**

(n)() (Identifiant télé)() (OK/NG)(c)(7)(Données)(x)

* Peut ne pas être pris en charge selon le modèle.

113. Réglage automatique (Commande : j u)

Permet de régler automatiquement l'emplacement et la netteté des images. (Exécutée uniquement en mode d'entrée RVB-PC.)

Transmission

(j)(u)() (Identité télé)() (Données)(Cr)

Données 01 : Marche

Accusé de réception

(u)() (Identité télé)() (OK/NG)(Données)(x)

* Cette commande peut ne pas être prise en charge selon le modèle.

114. Emplacement horizontal (Commande : f q)

Permet de régler l'emplacement horizontal de l'écran. (Exécutée uniquement en mode d'entrée RVB-PC.)

* Cependant, la plage de fonctionnement varie selon la résolution de l'entrée RVB.

Transmission

(f)(q)() (Identité télé)() (Données)(Cr)

Données 00-64 : Min. -50 (gauche) - Max. 50 (droite)

Accusé de réception

(q)() (Identité télé)() (OK/NG)(Données)(x)

* Cette commande peut ne pas être prise en charge selon le modèle.

115. Emplacement vertical (Commande : f r)

Permet de régler l'emplacement vertical de l'écran. (Exécutée uniquement en mode d'entrée RVB-PC.)

* Cependant, la plage de fonctionnement varie selon la résolution de l'entrée RVB.

Transmission

(f)(r)() (Identité télé)() (Données)(Cr)

Données 00-64 : Min. -50 (bas) ~ Max. 50 (haut)

Accusé de réception

(r)() (Identité télé)() (OK/NG)(Données)(x)

* Cette commande peut ne pas être prise en charge selon le modèle.

116. Grandeur horizontale (Commande : f s)

Permet de régler la grandeur horizontale de l'écran. (Exécutée uniquement en mode d'entrée RVB-PC.)

* Cependant, la plage de fonctionnement varie selon la résolution de l'entrée RVB.

Transmission

(f)(s)() (Identité télé)() (Données)(Cr)

Données 00-64 : Min. -50 (réduire) - Max. 50 (agrandir)

Accusé de réception

(s)() (Identité télé)() (OK/NG)(Données)(x)

* Cette commande peut ne pas être prise en charge selon le modèle.

117. Mode Automatique intelligent (Commande : t i)

Permet de sélectionner les paramètres du mode Automatique intelligent.

Transmission

(t)(i)() (Identité télé)() (Données)(Cr)

Données 00 : Arrêt
01 : Marche

Accusé de réception

(i)() (Identité télé)() (OK/NG)(Données)(x)

* Cette commande peut ne pas être prise en charge selon le modèle.

118. [Genlock] (Commande : s n, dc)

Règle l'activation/la désactivation du Genlock.

Transmission

(s)(n)() (Identifiant télé)() (d)(c)() (Données)(Cr)

Données 00 : Arrêt
01 : Marche

Accusé de réception

(n)() (Identifiant télé)() (OK/NG)(d)(c)(Données)(x)

* Cette commande peut ne pas être prise en charge selon le modèle.

119. [Vectorscope (Vecteurscope)] activé/désactivé (Commande : s n, e7)

Règle l'activation/la désactivation du vecteurscope.

Transmission

(s)(n)() (Identifiant télé)() (e)(7)() (Données)(Cr)

Données 00 : Arrêt
01 : Marche

Accusé de réception

(n)() (Identifiant télé)() (OK/NG)(e)(7)(Données)(x)

* Cette commande peut ne pas être prise en charge selon le modèle.

120. [Waveform (Forme d'onde)] activée/désactivée (Commande : s n, e8)

Règle l'activation/la désactivation de la forme d'onde.

Transmission

(s)(n)() (Identifiant télé)() (e)(8)() (Données)(Cr)

Données 00 : Arrêt
01 : Marche

Accusé de réception

(n)() (Identifiant télé)() (OK/NG)(e)(8)(Données)(x)

* Cette commande peut ne pas être prise en charge selon le modèle.

121. Mode Fausses couleurs (Commande : s n, e9)

Définit le mode Fausses couleurs.

Transmission

(s)(n)() (Identifiant télé)() (e)(9)() (Données)(Cr)

Données 00 : Arrêt
01 : Exécuter le motif à rayures
02 : Exécuter le motif coloré

Accusé de réception

(n)() (Identifiant télé)() (OK/NG)(e)(9)(Données)(x)

* Cette commande peut ne pas être prise en charge selon le modèle.

122. Fausses couleurs – Rayures (Commande : s n, ea)

Définit les fausses couleurs et le motif à rayures.

Transmission

(s)(n)() (Identifiant télé)() (e)(a)() (Données)(Cr)

Données 00-64 : Motif à rayures 0-100

Accusé de réception

(n)() (Identifiant télé)() (OK/NG)(e)(a)(Données)(x)

* Cette commande peut ne pas être prise en charge selon le modèle.

123. Fausses couleurs – Coloré (Commande : s n, eb)

Définit les fausses couleurs et le motif coloré.

Transmission

(s)(n)() (Identifiant télé)() (e)(b)() (Données)(Cr)

Données 00-64 : Motif coloré 0-100

Accusé de réception

(n)() (Identifiant télé)() (OK/NG)(e)(b)(Données)(x)

* Cette commande peut ne pas être prise en charge selon le modèle.

124. Format du signal SDR/HDR (Commande : s n, ec)

Définit le format du signal SDR/HDR.

Transmission

(s)(n)() (Identifiant télé)() (e)(c)() (Données)(Cr)

Données 00 : Auto
01 : SDR
02 : HDR

Accusé de réception

(n)() (Identifiant télé)() (OK/NG)(e)(c)(Données)(x)

* Cette commande peut ne pas être prise en charge selon le modèle.

125. EOTF HDR (Commande : s n, ed)

Définit l'EOTF HDR.

Transmission**(s)(n)()(Identifiant télé)()(e)(d)()(Données)(Cr)**

Données 00 : Auto

01 : PQ100

02 : PQ200

03 : PQ300

04 : PQ400

05 : PQ500

06 : PQ600

07 : PQ700

08 : PQ800

09 : PQ900

0A : PQ1000

0B : PQ2000

0C : PQ4000

0D : PQ10000

0E : HLG

Accusé de réception**(n)()(Identifiant télé)()(OK/NG)(e)(b)(Données)(x)**

* Cette commande peut ne pas être prise en charge selon le modèle.

126. [Phase Shift] (Commande : s n, ee)

Définit la fonction Phase Shift (déphasage).

Transmission**(s)(n)()(Identifiant télé)()(e)(e)()(Données)(Cr)**

Données 0000-0168 : Décalage 0-360

Accusé de réception**(n)()(Identifiant télé)()(OK/NG)(e)(b)(Données)(x)**

* Cette commande peut ne pas être prise en charge selon le modèle.

DÉPANNAGE

Aucune image ne s'affiche.

- Le câble c.a. est-il relié au produit?
 - Assurez-vous que le câble c.a. est correctement branché au dispositif de sectionnement.
- Le message « Aucun signal » s'affiche-t-il?
 - Il n'y a aucune connexion entre le modèle CSAB-00913/CSAB-00914 et la source d'entrée. Vérifiez la connexion du câble LAN.
 - Accédez au menu d'entrée pour vérifier la source d'entrée.
- Le message « Modèle non valide » s'affiche-t-il?
 - Reportez-vous au manuel du modèle CSAB-00913/CSAB-00914.

Le message « Appareil inconnu » s'affiche lorsque l'appareil est branché.

- Avez-vous installé le pilote?
 - Reportez-vous au manuel du modèle CSAB-00913/CSAB-00914.

L'image à l'écran paraît anormale.

- Est-ce que la position de l'écran est inadéquate?
 - Reportez-vous au manuel du modèle CSAB-00913/CSAB-00914.
- L'écran s'affiche de façon anormale.
 - La source d'entrée appropriée n'est pas connectée au port. Branchez un câble correspondant au signal de la source d'entrée.
- L'écran clignote ou tremble.
 - Vérifiez que le modèle CSAB-00913/CSAB-00914 est éteint.

La couleur de l'écran est anormale.

- L'écran a une faible résolution de couleurs (16 couleurs).
 - Reportez-vous au manuel du modèle CSAB-00913/CSAB-00914.
- La couleur de l'écran n'est pas stable ou semble s'afficher en noir et blanc.
 - Reportez-vous au manuel du modèle CSAB-00913/CSAB-00914.
- Un point noir apparaît-il à l'écran?
 - Les quelques pixels (rouge, vert, bleu, blanc et noir) qui s'affichent à l'écran proviennent des caractéristiques inhérentes à la surface à DEL. Il ne s'agit pas d'un dysfonctionnement de l'écran.

Le fonctionnement est anormal.

- Le moniteur s'éteint soudainement.
 - Reportez-vous au manuel du modèle CSAB-00913/CSAB-00914.

! REMARQUES

- Le logiciel peut être modifié sans préavis afin d'améliorer la fonctionnalité du produit.
- Les éléments ci-dessus s'appliquent uniquement aux modèles LSAB009-M13, Q13, N13, U13, S13, T13, M14, Q14, N14, U14, S14 et T14. Veuillez consulter la section « DÉPANNAGE » du manuel consacré au modèle CSAB-00913/CSAB-00914.

CARACTÉRISTIQUES DU PRODUIT

Les caractéristiques du produit peuvent être modifiées sans préavis afin d'améliorer la fonctionnalité du produit.

Le symbole ~ fait référence au courant alternatif, et le symbole \equiv fait référence au courant continu.

LSAB009-M13, Q13, N13, U13, M14, Q14, N14, U14

Taille des pixels (espace entre les pixels)	0,9375 mm	
Résolution	640 x 360	
Densité des pixels	1 137 778 pixels/m ²	
Nombre de pixels par écran	230 400 pixels	
Nombre de bits de sortie de couleurs	20 bits en interne	
Nombre de couleurs exprimables	4,398 x 10 ¹²	
Connexion de données	LAN	
Ports d'entrée / de sortie	AC, CAPTEUR DE LUMIÈRE IR, LAN	
Dimensions (largeur x hauteur x profondeur) / poids	LSAB009-M13, Q13, M14, Q14	600 mm x 337,5 mm x 44,9 mm / 7,2 kg (23,6 po x 13,2 po x 1,7 po / 15,8 lb)
	LSAB009-N13, U13, N14, U14	600 mm x 337,5 mm x 44,9 mm / 7,6 kg (23,6 po x 13,2 po x 1,7 po / 16,7 lb)
Luminance	600 nits (max.) / 1 200 nits (pic)	
Température des couleurs (K)	3 200 - 9 300 K	
Calibre	100-240 V - 50/60 Hz 7,5 A	
Température de fonctionnement	De 0 °C à 40 °C (de 32 °F à 104 °F)	
Humidité de fonctionnement	De 10 % à 80 %	
Température d'entreposage	De -20 °C à 60 °C (de -4 °F à 140 °F)	
Humidité d'entreposage	De 5 % à 85 %	
Fabriqué en	République de Corée	

LSAB009-S13, T13, S14, T14

Taille des pixels (espace entre les pixels)		0,9375 mm
Résolution		640 x 360
Densité des pixels		1 137 778 pixels/m ²
Nombre de pixels par écran		230 400 pixels
Nombre de bits de sortie de couleurs		20 bits en interne
Nombre de couleurs exprimables		4,398 x 10 ¹²
Ports d'entrée / de sortie		Ne s'applique pas
Dimensions (largeur x hauteur x profondeur) / poids	LSAB009-S13, S14	600 mm x 337,5 mm x 44,9 mm / 7,2 kg (23,6 po x 13,2 po x 1,7 po / 15,8 lb)
	LSAB009-T13, T14	600 mm x 337,5 mm x 44,9 mm / 7,6 kg (23,6 po x 13,2 po x 1,7 po / 16,7 lb)
Luminance		600 nits (max.) / 1 200 nits (pic)
Température des couleurs (K)		3 200 - 9 300 K
Calibre		100-240 V ~ 50/60 Hz 7,5 A
Température de fonctionnement		De 0 °C à 40 °C (de 32 °F à 104 °F)
Humidité de fonctionnement		De 10 % à 80 %
Température d'entreposage		De -20 °C à 60 °C (de -4 °F à 140 °F)
Humidité d'entreposage		De 5 % à 85 %
Fabriqué en		République de Corée

Caractéristiques du module sans fil (KSS104M)	
MDA (Modulation par déplacement d'amplitude)	
Plage de fréquences	Puissance de sortie (max. dBm p.i.e.)
de 57 GHz à 64 GHz	10

- Par considération pour l'utilisateur, cet appareil doit être installé et utilisé en conservant une distance minimale de 20 cm (7,8 po) entre celui-ci et l'utilisateur.

(Unité : mm (po))

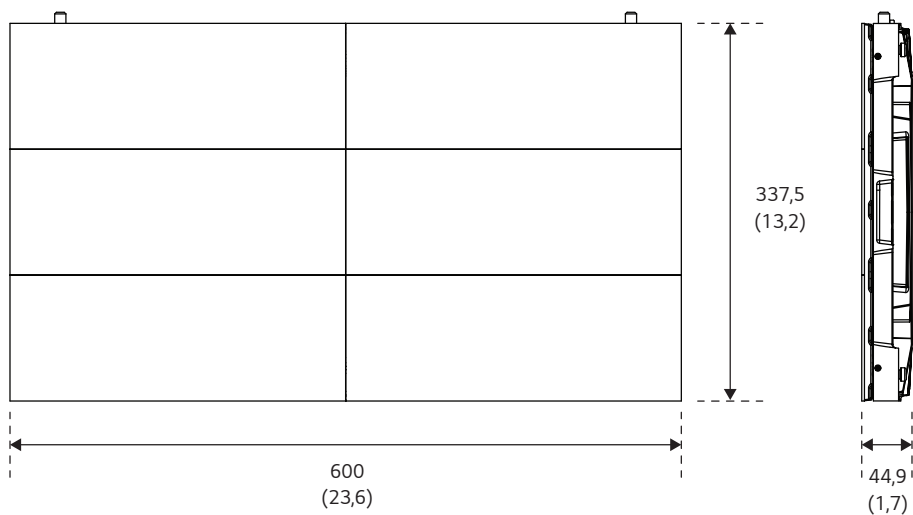



Les numéros de modèle et de série du produit sont situés à l'arrière de celui-ci et sur l'un de ses côtés.

Inscrivez-les ci-dessous au cas où vous auriez besoin d'un service d'entretien ou de réparation.

MODÈLE

N° DE SÉRIE

Déclaration de conformité du fournisseur

Appellation commerciale	LG
Partie responsable	LG Electronics USA, Inc.
Adresse	111, Sylvan Avenue, North Building, Englewood Cliffs, NJ 07632
Courriel	lg.environmental@lge.com

Il est normal d'entendre temporairement un bruit lors de la mise sous tension ou hors tension de cet appareil.