



www.lg.com

Autorské práva © 2022 LG
Electronics Inc. Všetky práva
vyhradené.

LG OLED TV

POUŽÍVATEĽSKÁ PRÍRUČKA

Bezpečnosť a odkazy



Pred použitím zariadenia si pozorne
prečítajte túto príručku a odložte si ju
pre budúce použitie.

Modelové označenie a sériové číslo produktu sa
nachádzajú na zadnej a bočnej strane produktu.
Poznačte si ich do nižšie uvedeného priestoru pre
prípád servisného zásahu.

Model

Sériové č.

Pred prečítaním tejto príručky

- Pred použitím televízora si dôkladne prečítajte túto príručku a odložte si ju pre budúce použitie.
- Na webovej stránke si môžete preziať návod, ktorý obsahuje popis inštalácie, používania, odstraňovania porúch, špecifikácie a licencie. Jeho obsah si môžete prezeráť na počítači alebo mobilnom zariadení.
- **Používateľská príručka** : Ak chcete získať ďalšie informácie o tomto televízore, prečítajte si **POUŽÍVATEĽSKÁ PRÍRUČKA**, ktorá tvorí súčasť výrobku. (V závislosti od modelu)
 - Otvoriť POUŽÍVATEĽSKÁ PRÍRUČKA  →  → [Podpora] → [Používateľská príručka]

Položky zakúpené samostatne

- Samostatne zakúpené položky môžu byť bez upozornenia zmenené alebo upravené s cieľom zlepšenia kvality. Tieto zariadenia si môžete zakúpiť u svojho predajcu. Tieto zariadenia fungujú iba s určitými modelmi.
- Názov alebo dizajn modelu sa môže zmeniť na základe aktualizácie funkcií produktu, situácie alebo podmienok výrobcu.
- Kábel na pripojenie antén a externých zariadení je potrebné zvlášť dokúpiť.

✓ Poznámka

- Technické parametre produktu alebo obsah tejto príručky sa môžu zmeniť bez predchádzajúceho upozornenia v dôsledku inovácie funkcií produktu.
- Položky dodané s produktom sa môžu u jednotlivých modelov líšiť.
- Nákres sa môže líšiť od vášho televízora.

Varovanie! Bezpečnostné pokyny



UPOZORNENIE: NEOTVÁRAJTE KRYT (ALEBO ZADNÝ PANEL), ABY STE PREDÍŠLI RIZIKU ZÁSAHU ELEKTRICKÝM PRÚDOM. VNÚTRI NIE SÚ ŽIADNE SÚČASTI, KTORÝCH SERVIS BY MOHOL VYKONÁVAŤ POUŽÍVATEĽ. OBRÁŤTE SA NA KVALIFIKOVANÝ SERVISNÝ PERSONÁL.



Účelom tohto symbolu je upozorniť používateľa na prítomnosť neizolovaného, „nebezpečného napätia“ pod krytom produktu, ktoré je dostatočne vysoké na to, aby predstavovalo pre osoby riziko zásahu elektrickým prúdom.



Účelom tohto symbolu je upozorniť používateľa na dôležité pokyny súvisiace s prevádzkou a údržbou (servisom), ktoré sa nachádzajú v spravidelnej dokumentácii k spotrebiču.

VAROVANIE: CHRÁŇTE ZARIADENIE PRED DAŽĎOM A VLNKOSŤOU, ABY STE PREDÍŠLI RIZIKU POŽIARU A ZÁSAHU ELEKTRICKÝM PRÚDOM.

- ABY STE ZABRÁNILI ŠÍRENIU POŽIARU, VŽDY UDRŽUJTE SVIEČKY ALEBO INÉ PREDMETY S OTVORENÝM PLAMENOM V BEZPEČNEJ VZDIALENOSTI OD PRODUKTU.
- **Televízor a diaľkový ovládač neumiestňujte na nasledujúce miesta:**
 - Umiestnite produkt mimo dosahu priameho slnečného žiarenia.
 - Miesto s vysokou vlhkosťou, ako je napríklad kúpeľňa.
 - Miesto v blízkosti zdroja tepla, ako sú napríklad kachle a iné zariadenia produkujúce teplo.
 - Miesto v blízkosti kuchynských drezov alebo zvlhčovačov, kde produkt môže byť jednoducho vystavený pôsobeniu pary alebo oleja.
 - Miesto vystavené pôsobeniu dažďa alebo vetra.
 - Nevystavujte produkt kvapkajúcej alebo špliechajúcej kvapaline. Na spotrebič ani do priestoru nachádzajúceho sa nad ním (napr. na poličky nad spotrebičom) neumiestňujte predmety naplnené kvapalinami, akými sú vázy, hrnčeky atď.
- Neumiestňujte televízor do blízkosti horľavých predmetov, akými sú sviečky alebo benzín, ani ho nevystavujte priamym účinkom klimatizácie.
- Neinštalujte ho v miestach s nadmerným výskytom prachu. V opačnom prípade by mohlo dôjsť k požiaru, úrazu elektrickým prúdom, vznieteniu alebo výbuchu, poruche alebo deformácii produktu.
- **Vetranie**
 - Televízor umiestnite do správne vetranej oblasti. Neinštalujte ho do obmedzeného priestoru, akou je knižnica.
 - Produkt neinštalujte na koberec ani na iný mäkký podklad.
 - Zapojený produkt neblokujte ani ho nezakrývajte látkou alebo inými materiálmi.
- Dávajte pozor, aby ste sa nedotýkali vetracích otvorov. Vetracie otvory sa môžu pri dlhodobom sledovaní televízora zahriať.

- Chráňte napájací kábel pre fyzickým alebo mechanickým namáhaním, napríklad pred ohýbaním, skrúcaním, zaseknutím, privretím do dvier alebo postúpaním. Mimoriadnu pozornosť venujte zástrčkám, sieťovým elektrickým zásuvkám a miestu, kde kábel vychádza zo zariadenia.
 - Nehýbte televízorom vtedy, keď je napájací kábel zapojený v zásuvke.
 - Nepoužívajte poškodený alebo voľne zasunutý napájací kábel.
 - Pri odpojení napájacieho kábla uchopte kábel za zástrčku. Neodpájajte televízor potiahnutím za napájací kábel.
 - Nepripájajte do sieťovej zásuvky príliš veľa zariadení. Mohlo by to spôsobiť požiar alebo úraz elektrickým prúdom.
 - **Odpojenie zariadenia od hlavného elektrického napájania**
 - Odpojacím zariadením je sieťová zástrčka. Sieťová zástrčka musí v prípade núdze zostať prístupná.
 - Nedovoľte deťom, aby sa šplhali alebo vešali na televízor. Televízor sa môže prevrhnúť a spôsobiť vážne poranenia.
 - **Uzemnenie vonkajšej antény** (môže sa líšiť v závislosti od krajiny):
 - Ak je nainštalovaná vonkajšia anténa, dodržujte nižšie uvedené bezpečnostné opatrenia.
 - Systém vonkajšej antény by nemal byť umiestnený v blízkosti nadzemných elektrických vedení ani iných elektrických svetelných alebo silových obvodov, ani tam, kde môže prísť s nimi do kontaktu.
 - V prípade nedodržania tohto bezpečnostného opatrenia môže dôjsť k usmrteniu alebo vážnej ujme na zdraví.
 - Nikdy sa nedotýkajte tohto prístroja ani antény počas búrky. Mohol by vás zasiahnuť elektrický prúd.
 - Dbajte na to, aby bol napájací kábel bezpečne pripojený k televízoru a elektrickej zásuvke. V opačnom prípade môže dôjsť k poškodeniu zástrčky a zásuvky a v mimoriadnych prípadoch k vzniku požiaru.
 - Nevkladajte do produktu kovové ani horľavé predmety. Ak sa do produktu dostane cudzí predmet, odpojte napájací kábel a obráťte sa na stredisko služieb zákazníkom.
 - Nedotýkajte sa konca napájacieho kábla vtedy, keď je kábel zapojený. Mohol by vás zasiahnuť elektrický prúd.
 - **V prípade, že nastane niektorá z nižšie uvedených situácií, okamžite odpojte produkt a obráťte sa na miestne stredisko služieb zákazníkom.**
 - Produkt sa poškodil.
 - Ak do produktu (napr. sieťového adaptéra, napájacieho kábla alebo televízora) vnikne voda alebo iná látka.
 - Ak začujete, že z televízora vychádza dym alebo iný zápach.
 - Pri búrke alebo vtedy, keď sa televízor dlhší čas nepoužíva.
- K televízoru, ktorý nie je odpojený zo siete, je aj po jeho vypnutí diaľkovým ovládaním alebo tlačidlom stále pripojený zdroj striedavého prúdu.
- Nepoužívajte v blízkosti televízora elektrické zariadenie s vysokým napätím (napr. elektrické zariadenie na zabíjanie hmyzu). Mohlo by to spôsobiť poruchu výrobku.
 - Nepokúšajte sa tento produkt žiadnym spôsobom upravovať, pokiaľ to spoločnosť LG Electronics písomne nepovolila. Mohlo by dôjsť k náhodnému požiaru alebo zásahu elektrickým prúdom. V prípade potreby vykonania servisu alebo opravy sa obráťte na miestne stredisko služieb zákazníkom. Vykonanie nepovolenej úpravy by mohlo mať za následok zrušenie oprávnenia používateľa používať tento produkt.
 - Používajte len povolené prídavné zariadenia alebo doplnky schválené spoločnosťou LG Electronics. V opačnom prípade môže dôjsť k požiaru, úrazu elektrickým prúdom, poruche alebo poškodeniu produktu.
 - Sieťový adaptér ani napájací kábel nikdy nerozoberajte. Mohlo by to viesť k požiaru alebo zásahu elektrickým prúdom.
 - Manipulujte s adaptérom opatrne, aby nedošlo k jeho pádu alebo zasiahnutiu nárazom. Pri náraze by sa adaptér mohol poškodiť.
 - Nedotýkajte sa televízora vlhkými rukami. Zníži sa tým riziko vzniku požiaru alebo úrazu elektrickým prúdom. Ak sú kóliky zástrčky napájacieho kábla vlhké alebo zaprášené, dôkladne ich osušte alebo z nich zotrite prach.
 - **Batérie**
 - Príslušenstvo (batérie atď.) uchovávajte na bezpečnom mieste mimo dosahu detí.
 - Batérie neskratujte, nerozoberajte, ani ich nenechajte prehrievať. Nelikvidujte ich vhodením do ohňa. Batérie nesmú byť vystavované nadmernému teplu.
 - Upozornenie: Riziko požiaru alebo výbuchu v prípade výmeny batérie za nesprávny typ.
 - **Premiestňovanie**
 - Pri premiestňovaní musí byť produkt vypnutý, odpojený zo zásuvky a všetky káble musia byť odpojené. Na prenášanie väčších televízorov môžu byť potrebné 2 osoby, prípadne aj viac osôb. Netlačte na predný panel televízora, ani ho nezaťažujte. V opačnom prípade by mohlo dôjsť k poškodeniu produktu, vzniku nebezpečenstva požiaru alebo zraneniu.
 - Uchovávajte obal chrániaci produkt pred vlhkosťou alebo vinylový obal mimo dosahu detí.
 - Chráňte produkt pred nárazom. Nehádzte do produktu ani na obrazovku žiadne predmety.
 - Netlačte na panel príliš silno rukou ani ostrým predmetom, napríklad nechom, ceruzkou alebo perom, ani po ňom neškriabte. Mohlo by dôjsť k poškodeniu obrazovky.
 - **Čistenie**
 - Pred čistením odpojte napájací kábel. Produkt čistite jemne mäkkou a suchou handričkou. Nestriekajte priamo na televízor vodu ani iné kvapaliny. Nikdy nepoužívajte prípravky na čistenie skla, osviežovače vzduchu, insekticídy, maziá, vosky (automobilové, priemyselné), abrazívne prostriedky, riedidlá, benzény, alkohol atď., ktoré môžu poškodiť produkt a jeho panel. V opačnom prípade by mohlo dôjsť k úrazu elektrickým prúdom alebo poškodeniu produktu.

Zdvíhanie a premiestňovanie televízora

Pred premiestňovaním alebo zdvíhaním televízora si prečítajte nasledujúce pokyny, aby sa predišlo poškriabaniu alebo poškodeniu televízora a aby sa zabezpečil bezproblémový prenos bez ohľadu na typ a veľkosť.

- Odporúča sa premiestňovať televízor v škatuli alebo v pôvodnom balení, v ktorom bol televízor dodaný.
- Pred premiestňovaním alebo zdvíhaním televízora odpojte napájací kábel a všetky káble.
- Aby sa zabránilo poškodeniu, pri manipulácii s televízorom by mala byť obrazovka otočená smerom od vás.
- Pevne uchopte bočnú a spodnú časť rámu televízora. Uistite sa, že nedržíte priehľadnú časť, reproduktor ani oblasť mriežky reproduktora.
- Veľký televízor by mali premiestňovať minimálne 2 ľudia.
- Pri premiestňovaní televízora sa vyhýbajte nárazom a nadmernému chveniu.
- Pri premiestňovaní televízora držte televízor vzpriamene, neatáčajte ho nabok ani ho nenahýňajte dolava alebo doprava.
- Nevývíjajte nadmerný tlak, ktorý by mohol spôsobiť napnutie/ohnutie rámu. Mohlo by to viesť k poškodeniu obrazovky.
- Pri manipulácii s televízorom dávajte pozor, aby ste nepoškodili vysúvacie tlačidlá.



- Nikdy sa nedotýkajte obrazovky, pretože to môže viesť k jej poškodeniu.
- Keď k televízoru pripájate stojan, obrazovku položte prednou stranou nadol na vypoďložený stôl alebo plochý podklad, aby nedošlo k poškriabaniu obrazovky.

Umiestnenie na stôl

- 1 Zdvihnite televízor, položte ho na stôl a upravte ho do zvislej polohy.
 - Nechajte medzeru od steny (najmenej) 10 cm kvôli dostatočnému vetraniu. (V závislosti od modelu)
- 2 Zapojte napájací kábel do elektrickej zásuvky.



- Pri montáži výrobku neaplikujte na skrutkovacie časti cudzie látky (oleje, mazivá atď.). (Inak hrozí poškodenie výrobku.)
- Aby ste zabezpečili bezpečnosť a dlhú životnosť produktu, nepoužívajte žiadne neschválené príslušenstvo.
- Záruka sa nevzťahuje na akékoľvek poškodenie alebo zranenie spôsobené používaním neschváleného príslušenstva.
- Ak produkt inštalujete na stojan, je potrebné produkt zaistiť proti prevrhnutiu. V opačnom prípade sa produkt môže prevrhnuť a spôsobiť poranenia.
- Pri montáži stojana dajte na to, aby boli zaskrutkované všetky dodané skrutky. Ak skrutky nie sú úplne dotiahnuté, výrobok sa môže nakloniť alebo prevrátiť, čo môže viesť k jeho poškodeniu. Skrutky sa môžu pri uťahovaní nadmernou silou vysunúť pre strhnutie skrutkového spoja.
- Pri montáži na komodu alebo policu použitím stojana sa presvedčte, že je širšia než samotný TV. (V závislosti od modelu)
- Ak je televízor umiestnený na stojane, jeho obrazovka môže byť mierne naklonená dozadu. Ak stojan nie je vyrovnaný, pretože je pod stojanom umiestnený nejaký predmet alebo nie je na rovnom povrchu, výrobok môže spadnúť a spôsobiť zranenie alebo poškodenie výrobku. (V závislosti od modelu)

Pripevnenie televízora na stenu

- 1 Vložte a pritiahnite skrutky s okom alebo televízne konzoly a skrutky na zadnej strane televízora.
 - Ak sú v mieste pre skrutky s okom vložené iné skrutky, najprv odstráňte tieto skrutky.
- 2 Nástenné konzoly pripevnite skrutkami k stene. Postavte nástenné konzoly a skrutky s okom na zadnej časti televízora oproti sebe.
- 3 Pevne spojte skrutky s okom a nástenné konzoly pomocou silnej šnúry. Šnúra musí viesť vodorovne s rovným povrchom.
 - Na zabezpečenie televízora použite dostatočne veľkú a silnú plošinu alebo skrinku.
 - Konzoly, skrutky a lanka nie sú súčasťou dodávky. Môžete si ich zakúpiť u svojho lokálneho predajcu.

Podstavec (Položky zakúpené samostatne)

(V závislosti od modelu)

Podstavec	Model
SQ-G2ST55	OLED55G2*
SQ-G2ST65	OLED65G2*
SQ-G2ST8377	OLED77/83G2*
SQ-G2DT97	OLED97G2*

Montáž na stenu

K zadnej strane televízora opatrne pripojte voliteľnú nástennú konzolu a nainštalujte ju na pevnú stenu kolmú k podlahe. Ak chcete pripojiť televízor k iným stavebným materiálom, obráťte sa na kvalifikovaných pracovníkov. Spoločnosť LG odporúča, aby montáž vykonal vyškolený profesionálny inštalatér. Odporúčame vám používať nástennú konzolu spoločnosti LG. Nástenná konzola od spoločnosti LG sa jednoducho presúva aj s pripojenými káblami. Ak nepoužívate nástennú konzolu spoločnosti LG, používajte takú nástennú konzolu, pri ktorej je zariadenie primerane zabezpečené v stene s dostatkom miesta na umožnenie pripojenia externých zariadení. Pred inštaláciou pevných nástenných konzol sa odporúča pripojiť všetky káble.



- Pred inštaláciou TV na stenu odstráňte stojan vykonaním postupu montáže stojana v opačnom poradí krokov.
- Ďalšie informácie o skrútkách a nástennom držiaku nájdete v časti Položky zakúpené samostatne.
- Ak chcete produkt namontovať na stenu, na zadnú stranu produktu pripevnite montážne rozhranie kompatibilné s normou VESA (voliteľná súčasť). Pri inštalácii súpravy na použitie nástennej konzoly (voliteľné súčasti) súpravu pozorne upevnite tak, aby nespadla na zem.
- Pri montáži televízora na stenu dbajte na to, aby televízor nevisel na napájacom a signálnom kábli, ktoré sa nachádzajú na zadnej strane televízora.
- Neinštalujte tento produkt na stenu, pretože by mohol byť vystavený pôsobeniu oleja alebo olejovým čistočkárom. Môže dôjsť k poškodeniu produktu a jeho pádu.
- Pokiaľ inštalujete celoplošný držiak na stenu, televízor sa nemusí pevne dotýkať steny v dôsledku konkrétneho stavu steny.

Bezpečnostné opatrenia

(Okrem modelu OLW480B, LSW440B, LSW640B)

- Profesionálny inštalčný technik by sa mali s týmto návodom zoznámiť, aby bola zaručená riadna inštalácia.
- Profesionálny inštalčný technik by mali po inštalácii tento návod odovzdať zákazníkovi a odporučiť im, aby sa s ním zoznámili a uložili ho na bezpečnom mieste pre budúce potreby.
Po prečítaní je treba návod na inštaláciu uložiť na bezpečnom mieste pre budúce potreby.



- O inštaláciu produktu požiadať odborného inštalčného technika odporúčaného predajňou.
Pokiaľ inštaláciu realizuje niekto iný ako inštalčný technik, je to mimoriadne nebezpečné a môže to spôsobiť poranenie osôb.
- Produkt neinštalujte na nestabilnom mieste, ktoré nedokáže uniesť jeho hmotnosť.
Pokiaľ miesto inštalácie nie je dostatočne pevné, produkt by mohol spadnúť a spôsobiť poranenie osôb.

- Obráťte sa na odborného inštalčného technika menovaného predajňou než produkt po inštalácii presuniete alebo premiestnite.
Inštalácia je technická úloha a mohli by sa vyskytnúť bezpečnostné problémy, pokiaľ sa osoba pokúsi o inštaláciu či presun produktu bez pomoci.
- Po inštalácii na produkt nič nevesajte ani ho nevystavujte prudkým nárazom.
- V opačnom prípade môže produkt spadnúť a spôsobiť poranenie osôb.
- Pri inštalácii produktu na stenu nevesajte napájacie či signálne káble zo zadnej strany televízora.

Tým by sa mohli káble poškodiť, mohlo by to spôsobiť požiar, poranenie elektrickým prúdom či poruchu produktu.

- Počas montáže produktu noste rukavice.
 - V prípade montáže nechránenými rukami môže dôjsť k zraneniu.
- Produkt nainštalujte podľa pokynov v návode na inštaláciu.
Pokiaľ produkt nenainštalujete v súlade s pokynmi v návode na inštaláciu, môže to spôsobiť vážne poranenie osôb či poškodenie produktu.
- Pri inštalácii produktu alebo nastavení jeho výšky vždy pracujte aspoň vo dvoch.
- Pokiaľ sa pokúsite o realizáciu inštalácie alebo nastavenia bez pomoci môže to spôsobiť poranenie osôb alebo poškodenie produktu.
- Skôr ako pristúpite k inštalácii, pripravte si stenu. Použite kotviace prvky a skrútky dodané s produktom.

Pokiaľ použijete neschválené kotviace prvky či skrútky, nemusia uniesť hmotnosť produktu, čo môže spôsobiť bezpečnostné riziká.

- V priebehu vŕtania do steny pre potreby inštalácie nezabudnite použiť vŕtáky a nadstavce so stanoveným priemerom. Dodržujte pokyny ohľadom hĺbky otvoru.

Vŕtanie a inštalácia produktu iným ako stanoveným spôsobom popísaným v návode na inštaláciu môžu spôsobiť nestabilitu inštalácie a potenciálne bezpečnostné problémy.

- Produkt neutierajte vlhkou handričkou ani nepoužívajte žiadne zahrievacie zariadenia ani zvlhčovače pod miestom, kde je produkt nainštalovaný.
Kvapalná voda či para môžu prenikáť do produktu a nadmerné teplo môže spôsobiť požiar, poranenie elektrickým prúdom či poruchu.
- Produkt neinštalujte v blízkosti požiarneho rozprašovačov alebo detektorov, na mieste, kde sa môžu vyskytovať vibrácie či nárazy, ani v blízkosti vysokonapäťových či napájacích vedení.
- Pred inštaláciou odpojte napájací kábel z nástennej zásuvky.
Inštalácia produktu so zapojeným napájacím káblom môže spôsobiť poranenie elektrickým prúdom či požiar.
- Produkt neinštalujte holými rukami. Nezabudnite použiť pracovné rukavice.
Pokiaľ sa pokúsite o inštaláciu bez pracovných rukavíc môže to spôsobiť poranenie osôb.
- Produkt pripojte s pomocou dodaného kábla. Použitie neschváleného kábla môže spôsobiť poškodenie v dôsledku trenia so stenou. Dbajte na to, aby ste použili priložený kábel. (Ten sa môže líšiť v závislosti na modeli.)

Pred inštaláciou

(Okrem modelu OLV480B, LSW440B, LSW640B)

- Produkt nepoužívajte pre účely iné ako pre inštaláciu televízora na stenu.
- Zabráňte poškodeniu produktu a bezpečnostným nehodám spôsobeným nedbanlivou inštaláciou či použitím nevhodného a neschváleného držiaku na stenu.
- Pre pohodlnú inštaláciu držiaku na stenu postupujte podľa pokynov v návode na inštaláciu.
- Pokiaľ proces inštalácie úplne nechápete, okamžite inštaláciu prerušte a obráťte sa na servisné stredisko.

Pokiaľ po otázkach problémy s inštaláciou pretrvávajú, využite služby profesionálneho inštaláčného technika.

- Tento produkt odporúčame inštalovať na betónovú stenu alebo drevený trám. Inštalácia tohto produktu na iné povrchy (suchá stena, steny z preglejky, tehiel atď.) sa neodporúča. Nevhodná inštalácia môže spôsobiť pád produktu.
- Produkt inštalujte iba na zvislé steny.

Inštaláciu nerealizujte na naklonenú stenu, ktorá prekračuje stavebné normy či na silno naklonené steny či stropy.

LG nenesie zodpovednosť za problémy spôsobené nevhodnou inštaláciou produktu, napr. na silno naklonené steny a stropy.

- Pred inštaláciou skontrolujte príslušenstvo v balení. Nenesieme zodpovednosť za prípadné straty či škody na príslušenstve po otvorení vnútorného obalu.
- Pokiaľ bábätko či dieťa prehltnú príslušenstvo v balení môžu nastať rôzne bezpečnostné nehody, ako napríklad dusenie. Príslušenstvo v balení udržiajte mimo dosah bábätok a detí.
- Keď utahujete skrutky, úplne ich utiahnite. Pri utahovaní skrutiek nevyvíjajte nadmernú silu. V opačnom prípade môžete poškodiť stenu a produkt alebo obmedziť pevnosť či výkon produktu.
- Zabráňte inštalácii televízora, ktorá prekračuje stanovené ťahové zaťaženie a nedovoľte vyvíjaniu akejkoľvek vonkajšej sily na produkt.
- Incidentom zabráňte starostlivým používaním pracovných nástrojov v priebehu inštalácie.

Nástroje pre inštaláciu

- Krížový skrutkovač (ručný či elektrický) / vodováha / vŕtačka / Ø 8 mm vŕták do betónu alebo Ø 4 mm vŕták do oceli

Pripevnenie televízora na stenu

(Okrem modelu OLV480B, LSW440B, LSW640B)

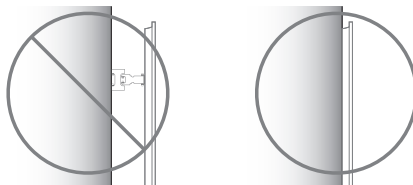

- Po inštalácii použite televízor v blízkosti steny.

Ako pripevniť kotviace prvky a skrutky

(Okrem modelu OLV480B, LSW440B, LSW640B)

Skontrolujte:

- Skontrolujte, či sú materiál a hrúbka steny a povrchového materiálu v súlade s návodom na inštaláciu. Pred začatím procesu montáže musíte mať istotu, že je stena schopná uniesť hmotnosť televízora.
- Mali by ste použiť kotviace prvky a skrutky v balení na betónovej stene bez prasklín.
- Produkt nikdy neinštalujte na sadrokartón či stenu z papiera alebo drevovláknitej dosky strednej hustoty (MDF). V prípade potreby inštalácie produktu na takú stenu je treba kotevné skrutky upevniť do nosnej steny (betónovej) alebo drevenému trámu pod povrchovým materiálom.
- Nástenný držiak by mal byť pripevnený k trámu. Zvyčajne to nebude problém, ale pri určitých okolnostiach môžu nastať prípady, keď montáž do trámu nie je možná. V takom prípade existuje celý rad kotviacich prvkov do suchej steny, ako sú napríklad skrutky s kotviacim prvkom, ktoré môžu poskytnúť riešenie. Ak používate kotviace prvky do suchej steny, uistite sa, že kotviace prvky a stena sú schopné uniesť hmotnosť vášho televízora. Upozorňujeme, že dodané kotviace prvky nemusia byť správne pre vašu konkrétnu situáciu, preto by ste sa mali poradiť s miestnym odborníkom.
- Ostatné nešpecifikované steny musia mať odolnosť voči ťažnej sile vyššej ako 70 kgf (686 N) a mechanickému zaťaženiu vyššiemu ako 100 kgf (980 N) na upevňujúci prvok.
- Na vyvrtávanie otvorov použite vŕták s priemerom Ø 8 mm určený na betónovú stenu a príklepový (nárazový) vŕtačka alebo vŕták s priemerom Ø 4 mm určený na drevený trám.

Pre inštaláciu na betónovú stenu

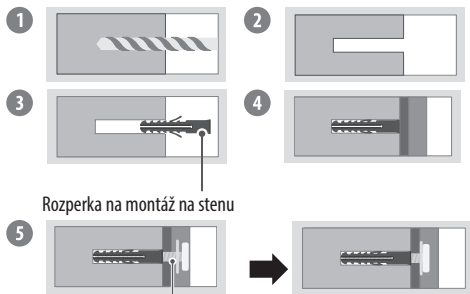

Upevňovacia skrutka do steny

- 1 Na miesto ukotvenia vyvrtajte otvory s pomocou vrtáku s priemerom \varnothing 8 mm do hĺbky 80 mm až 100 mm.
- 2 Vyvrtané otvory vyčistite.
- 3 Zasuňte hmoždinky na pripevnenie nástenného držiaku do otvorov. (Na zasunutie hmoždínok použite kladivo.)
- 4 Pritlačte podložku nástenného držiaku do blízkosti steny tak, aby súhlasila s miestami otvorov.
- 5 Uťahnite skrutky na pripevnenie nástenného držiaku do otvorov. Potom skrutky utiahnite momentom so silou 45 kgf/cm až 60 kgf/cm.

Pre inštaláciu na drevený trám

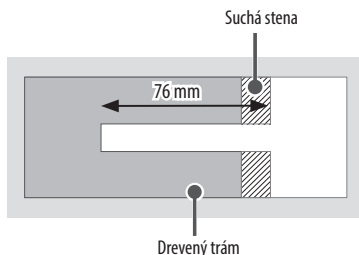

Pomocou vrtáka s priemerom \varnothing 4 mm do dreva vyvrtajte otvory s hĺbkou 76 mm. (Vyvrtaný otvor vyčistite.)

Keď nepoužijete rozperku na montáž na stenu, utiahnite upevňovaciu skrutku do steny priamo do dreveného trámu.

Po inštalácii

- Ak pripájate ďalšie káble z bočných strán, odporúčame držať stred televízora vodorovne alebo zvisle a ťahaním produktu skontrolovať, či pred pripojením existuje dostatočná vzdialenosť od steny.
- Pri pripájaní ďalších káblov zospodu odporúčame pred pripojením TV odpojiť od nástenného držiaka.

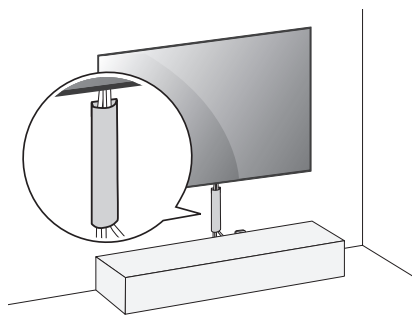

(Napríklad)

- Na usporiadanie káblov v spodnej časti televízora použite systémy na správu káblov. Systémy na správu káblov nie sú priložené k výrobku, a preto si ich zakúpte samostatne.
- Po inštalácii produktu sa ubezpečte, či prilieha ku stene.
 - Používanie produktu, ktorý neprilieha ku stene môže produkt poškodiť alebo s ním otriasť.
- Na odpojenie krytu kábla nepoužívajte ostré predmety. Mohlo by dôjsť k poškodeniu kábla alebo skrinky. Taktiež ste by mohli zraniť sami seba. (V závislosti od modelu)

Anténa/Kábel

Pripojte televízor ku konektoru antény v stene prostredníctvom kábla RF (75 Ω).

- Ak chcete používať viac ako 2 monitory, použite rozdeľovač signálu.
- Ak je kvalita obrazu slabá, na vylepšenie kvality obrazu správne pripojte zosilňovač signálu.
- Ak je pripojená anténa a kvalita obrazu je nízka, skúste otočiť anténu správnym smerom.
- Kábel na pripojenie antény a konvertor nie sú súčasťou dodávky.
- V prípade polohy, ktorá nie je podporovaná vysielením v kvalite Ultra HD, tento televízor nedokáže prijímať vysielenia v kvalite Ultra HD priamo.

Parabolická anténa

Pripojte televízor k satelitnej parabolickej anténe cez konektor satelitu prostredníctvom kábla RF (75 Ω). (V závislosti od modelu)

Spustí sa televízia

Zapnutie televízora

Prostredníctvom tlačidla môžete jednoducho ovládať funkcie televízora.



- Napájanie zapnuté (Stlačte)
- Vypnúť napájanie¹⁾ (Stlačte a podržte)
- Ovládanie ponuky (Stlačte²⁾)
- Výber ponuky (Stlačte a podržte³⁾)

- 1) Všetky spustené aplikácie sa zatvoria, a akýkoľvek prebiehajúce nahrávanie sa zastaví. (V závislosti od krajiny)
- 2) Pre navigáciu v ponuke krátko stlačte tlačidlo, keď je televízor zapnutý.
- 3) Funkciu môžete používať prostredníctvom ponuky ovládania.

✓ Poznámka

- Inicializácia televízora pri jeho prvom zapnutí od odoslania z továrne môže trvať niekoľko minút.
- Obrazovka vášho TV sa môže líšiť od obrazovky zobrazenej v tomto návode na obsluhu.
- Zariadenie sa musí nainštalovať do blízkosti miestnej elektrickej zásuvky, ktorá je ľahko prístupná. Zariadenia, ktoré nie sú vybavené tlačidlom zapnutia/vypnutia, vypnite a odpojte napájací kábel.

Pripojenia

K televízoru môžete pripájať rôzne externé zariadenia a prepínaním režimov vstupu vybrať príslušné externé zariadenie. Viac informácií o pripájaní externého zariadenia nájdete v príručke dodanej s príslušným zariadením.

HDMI

- Pri pripájaní HDMI kábla, výrobok a externé zariadenia musia byť vypnuté a odpojené od sieťovej zásuvky.
- Podporovaný formát zvuku cez konektor HDMI (V závislosti od modelu):
True HD (48 kHz),
Dolby Digital/Dolby Digital Plus (32 kHz, 44,1 kHz, 48 kHz),
PCM (32 kHz, 44,1 kHz, 48 kHz, 96 kHz, 192 kHz)

✓ Poznámka

- Ak zariadenie pripojené cez Vstup tiež podporuje funkciu HDMI Deep Colour, váš obrázok môže byť ostrejší. Ak však zariadenie túto funkciu nepodporuje, nemusí fungovať správne. V takom prípade zmeňte nastavenie televízora pre funkciu [HDMI Deep Colour] na Vypnuté.
- [] → [] → [Všeobecné] → [Zariadenia] → [HDMI Nastavenia] → [HDMI Deep Colour]
- Použite certifikovaný kábel s pripojeným logom HDMI.
- Ak nepoužijete certifikovaný kábel HDMI, obrazovka nemusí zobrazovať alebo sa môže vyskytnúť chyba pripojenia.
- Odporúčané typy káblov HDMI
 - Ultra Vysoko-rýchlostný HDMI^{®/TM} kábel (3 m alebo menej)

USB

Niektoré rozbočovače USB nemusia fungovať. Ak sa zariadenie USB pripojené pomocou rozbočovača USB nepodarí rozpoznať, pripojte ho priamo k portu USB na televízore.

✓ Poznámka

- Pre optimálne pripojenie by malo mať orámovanie káblov HDMI a zariadení USB hrúbku menšiu ako 10 mm a šírku menšiu ako 18 mm. Použite predĺžovací kábel, ktorý podporuje rozhranie USB 2.0, ak kábel USB alebo pamäťové zariadenie USB nemožno zasunúť do portu USB na televízore.

IČ vysielateľ/prijímač

Ovládajte set-top box (káblovka/satelit/IP/OTT), prehrávače Blu-ray/DVD, zvukový panel, herné konzoly atď. pomocou zariadenia IR Blaster. (V závislosti od krajiny)

✓ Poznámka

- Pripojte kábel IR Blaster k portu IR Blaster televízora.
- Na ovládanie zariadenia použite nastavenia univerzálneho ovládania.
- IR Blaster upevnite pomocou pribalenej lepiacej pásky značky 3M.

Externé zariadenia

Dostupné externé zariadenia sú: Blu-ray prehrávač, HD prijímače, DVD prehrávače, videorekordéry, audiosystémy, pamäťové zariadenia USB, počítač, herné zariadenia a ďalšie externé zariadenia.

✓ Poznámka

- Pripojenie externého zariadenia sa môže líšiť podľa príslušného modelu.
- V režime PC sa môže s rozlíšením, vertikálnym vzorom, kontrastom alebo jasom spájať šum. Ak je prítomný šum, zmeňte výstup z PC na iné rozlíšenie, zmeňte obnovovací kmitočet na iný kmitočet, prípadne nastavujte v ponuke [Obraz] jas a kontrast, až kým nedosiahnete čistý obraz.
- V režime PC sa v závislosti od grafickej karty môže stať, že určité nastavenia rozlíšenia nemusia pracovať správne.
- Ak sa na počítači prehráva obsah v rozlíšení Ultra HD, obraz alebo zvuk sa môže občas narušiť v závislosti od výkonu počítača. (V závislosti od modelu)
- Pri pripájaní ku kábovej sieti LAN použite kábel CAT 7 s vysokorýchlostným internetovým prenosom. (Iba keď je k dispozícii LAN port.)

Technické parametre

(V závislosti od krajiny)

Špecifikácie vysielania				
	Digitálna TV			Analogová TV
Televízny systém	DVB-T/T2, DVB-C, DVB-S/S2			PAL B/B, PAL B/G, PAL D/K, PAL-I, SECAM B/G, SECAM D/K, NTSC-M
Pokrytie kanála	DVB-S/S2	DVB-C	DVB-T/T2	46 až 862 MHz
	950 až 2 150 MHz	46 až 890 MHz	VHF III : 174 až 230 MHz UHF IV : 470 až 606 MHz UHF V : 606 až 862 MHz S pásmo II : 230 až 300 MHz S pásmo III : 300 až 470 MHz	
Maximálny počet programov, ktoré sa dajú uložiť	6 000		3 000	
Impedancia vonkajšej antény	75 Ω			
Modul CI (Š x V x H)	100,0 mm x 55,0 mm x 5,0 mm			

- Určité štandardy vstupu/dekódovania 8K nemusia byť podporované. Na podporu určitých štandardov 8K môže byť potrebné ďalšie zariadenie. Vylepšené 8K obrázky so zvýšeným rozlíšením sa budú líšiť v závislosti od zdrojového obsahu. (V závislosti od modelu)

Podmienky prostredia	
Prevádzková teplota	0 °C až 40 °C
Prevádzková vlhkosť	Menej ako 80 %
Teplota pri skladovaní	-20 °C až 60 °C
Vlhkosť pri skladovaní	Menej ako 85 %

- Pre informácie o zdroji napájania a spotrebe elektrickej energie pozrite štítok prilepený na zariadení.
 - Zvyčajná spotreba elektrickej energie sa meria v súlade s normou IEC 62087 či miestnymi energetickými predpismi jednotlivých krajín.
 - * V prípade niektorých modelov je štítok umiestnený na vnútornej strane krytu pripájacej svorky externého zariadenia.
 - * V závislosti na modele či krajine nemusí byť na štítku uvedená zvyčajná spotreba elektrickej energie.

Informácie o produkte

Technické parametre pre bezdrôtový modul (LGSBWAX12)

Bezdrôtová sieť LAN (IEEE 802.11a/b/g/n/ac/ax)

Frekvenčný rozsah	Výstupný výkon (max.)
2 400 až 2 483,5 MHz	17 dBm
5 150 až 5 725 MHz	15 dBm
5 725 až 5 850 MHz	13 dBm
5 945 až 6 425 MHz (Len UK, EU)	11 dBm

Bluetooth

Frekvenčný rozsah	Výstupný výkon (max.)
2 400 až 2 483,5 MHz	9 dBm

Kanály pásma sa môžu líšiť v závislosti od krajiny, používateľ preto nemôže zmeniť ani upraviť prevádzkovú frekvenciu. Tento produkt je nastavený na regionálnu tabuľku frekvencií.

Informácia pre používateľov: Toto zariadenie by malo byť namontované a používané v minimálnej vzdialenosti 20 cm medzi zariadením a používateľom.

Informácie o softvéri typu Open Source

Ak chcete získať zdrojový kód, ktorý sa poskytuje na základe licencie GPL, LGPL, MPL a ďalších licencií typu Open Source (s otvoreným zdrojovým kódom), ktoré majú povinnosť zverejniť zdrojový kód, a ktorý je obsiahnutý v tomto produkte, a ak chcete získať prístup ku všetkým uvedeným licenčným podmienkam, oznámeniam o autorských právach a ďalším relevantným dokumentom, navštívte webovú lokalitu <https://opensource.lge.com>.

Spoločnosť LG Electronics vám tiež poskytne kód otvoreného zdroja na disku CD-ROM za poplatok, ktorý bude pokrývať náklady na takúto distribúciu (ako sú náklady na médiá, doručenie a manipuláciu), a to na základe e-mailovej žiadosti odoslanej na opensource@lge.com.

Táto ponuka platí pre každého, komu bola táto informácia doručená, po dobu troch rokov od posledného odoslania tohto produktu.

Licencie



HDMI™
HIGH-DEFINITION MULTIMEDIA INTERFACE

QUICK SET®
(Len modely s podporou Magic Remote)

HEVC Advance™
Covered by patents at patentlist.accessadvantage.com

Riešenie problémov

Pri vstupe TV/HDMI trikrát stlačte na diaľkovom ovládaní tlačidlo  a na obrazovke sa zobrazí názov modelu a sériové číslo.

Nemožno ovládať televízor pomocou diaľkového ovládača.	<ul style="list-style-type: none">• Skontrolujte snímač diaľkového ovládača na produkte a skúste znova.• Skontrolujte, či nie je medzi produktom a diaľkovým ovládačom nejaká prekážka.• Skontrolujte, či batérie stále fungujú a či sú správne uložené (+ na ⊕, - na ⊖).
Žiadny obraz ani zvuk.	<ul style="list-style-type: none">• Skontrolujte, či je produkt zapnutý.• Skontrolujte, či je napájací kábel zapojený do zásuvky.• Skontrolujte, či je zásuvka v poriadku tým, že k nej pripojíte iné produkty.
Televízor sa náhle vypne.	<ul style="list-style-type: none">• Skontrolujte nastavenia kontroly napájania. Mohlo dôjsť k výpadku elektrického prúdu.• Skontrolujte, či je aktivovaná funkcia automatického vypnutia v nastavenom čase.• Ak je televízor zapnutý, ale neprijíma žiadny signál, televízor sa po 15 minútach automaticky vypne.
Pri pripájaní k počítaču (HDMI) sa nezistí žiadny signál.	<ul style="list-style-type: none">• Pomocou diaľkového ovládača televízor vypnite a zapnite.• Znovu pripojte kábel HDMI.• Pri zapnutom televízore reštartujte počítač.
Neobvyklý obraz	<ul style="list-style-type: none">• Ak je produkt na dotyk studený, po zapnutí môže mierne „blikat“. Ide o bežný jav, nejde o poruchu produktu.• Tento panel je pokročilým produktom, ktorý disponuje miliónmi pixelov. Na paneli môžete vidieť malé čierne bodky alebo jasne sfarbené bodky (biela, červená, modrá alebo zelená) s veľkosťou 1 ppm. Nenažnačuje to žiadnu poruchu a nemá to vplyv na výkon a spoľahlivosť produktu. Tento jav sa vyskytuje aj u produktov inej značky a nezakladá nárok na výmenu produktu alebo vrátenie peňazí.• V závislosti od vašej polohy pri pozeraní (zľava/sprava/zhora/zdola) sa vám môže zdať, že jas a farby panela sa menia. Tento jav sa vyskytuje v dôsledku vlastností panela. Nesúvisí s výkonom produktu a nejde o poruchu.
Sprievodné zvuky	<ul style="list-style-type: none">• „Praskot“: Pri sledovaní alebo vypínaní televízora môžete počuť praskot, ktorý vzniká pri tepelnom zmrazovaní plastov v dôsledku zmeny teploty a vlhkosti. Tento zvuk je bežný v prípade produktov, v ktorých sa vyžaduje tepelná deformácia.• Bzučanie elektrických obvodov alebo panela: Vysokorychlostný prepínací obvod, ktorý poskytuje prevažné množstvo prúdu potrebného na prevádzku produktu, generuje nízkofrekvenčný zvuk. Tento zvuk sa líši v závislosti od produktu. Generovaný zvuk nemá vplyv na výkon a spoľahlivosť produktu.
Televízor sa nepretržite nezapína z dôvodu prevádzky režimu Vždy pripravený alebo sa nezapína automaticky snímačom.	<ul style="list-style-type: none">• Snímač pohybu je umiestnený v strede spodnej časti televízora.• Snímač pohybu podporujú len niektoré modely.• Ak sa na snímači pochybu nachádza cudzia látka, nemusí správne fungovať.• Ak je prostredie v okolí televízora príliš jasné alebo príliš tmavé, snímač pochybu nemusí správne fungovať.• Prekážky pred televízorom môžu ovplyvniť detekčnú funkciu snímača pohybu.• Môže fungovať rozpoznávaním zmien v osvetlení v okolí televízora alebo pohybu objektov (zvierat/robotických vysávačov a pod.).• Ak chcete prestať používať režim Vždy pripravený v  →  → [Všetky nastavenia] → [Všeobecné] → [Vždy pripravený] → [Povoliť funkciu], alebo ak chcete používať len funkciu režimu Všeobecné vždy pripravený, môžete vybrať režim Povoliť vždy pripravený, vypnúť obrazovku a potom prestať používať snímač pohybu v nastaveniach [Nastavenia Vždy pripravený]. Funkciu zapnutia obrazovky snímačom pohybu možno nastaviť úpravou výkonu snímača v nastavení [Nastavenia Vždy pripravený] → [Citlivosť snímača pohybu].



- Z tkaniny vyžmýkajte nadbytočnú vodu alebo čistiaci prostriedok.
- Vodu ani čistiaci prostriedok nestriekajte priamo na obrazovku televízora.
- Na suchú tkaninu nasprejajte iba množstvo vody alebo čistiacieho prostriedku potrebné na utretie obrazovky.

Predbežné opatrenia na ochranu TV OLED obrazovky

Na rozdiel od bežných LED/LCD televízorov, OLED televízory vytvárajú obrazy, ktoré vyžarujú svetlo pre každý pixel, čím dosahujú dokonalú čiernu farbu a poskytujú jasný obraz bez rozmazania.

Kvôli povahe organických materiálov použitých na dosiahnutie kvality obrazu s vysokým rozlíšením sa na OLED obrazovke zvyčajne vyskytuje retencia obrazu, čo môže byť pretrvávajúci jav. Tento jav sa pozoruje na všetkých OLED paneloch, a hoci odporúčané režimy obrazu môžu minimalizovať retenciu obrazu, súčasná technológia nemôže tomu úplne predísť.



Dlhodobé zobrazovanie rovnakého obrazu alebo opakované zobrazovanie toho istého obrazu môže zapríčiniť retenciu obrazu na obrazovke, čo je vzhľadom na povahu produktu bežným javom OLED panelov. Tento produkt má vstavanú funkciu ochrany obrazovky. Skúste predísť zobrazovaniu obrazu, ktoré by mohli spôsobiť retenciu a postupujte podľa odporúčaní.

Obrazy, ktoré by mohli spôsobiť retenciu





- Obrazy s čiernymi oblasťami navrchu a naspodku a/alebo na ľavej a pravej strane obrazovky.
- Obrazy, ktorých pomer strán je 4:3 alebo 21:9.
- Obrazy, ktoré sú statické, ako napríklad číslo kanálu, logo stanice, ikona hernej konzoly, ponuka set-top boxu, a pod.
- Ostatné statické obrazy alebo obrazy, ktoré sa zobrazujú opakovane.



Spustenie funkcie [Čistenie pixelov] na ochranu OLED televíznej obrazovky

Televízor OLED je vybavený funkciou čistenia pixelov, ktorá slúži na kontrolu stavu obrazovky a na zabránenie zachovania obrazu, ktoré zanecháva obraz na obrazovke. Táto funkcia automaticky vypočítava optimálny čas spustenia tejto funkcie, na základe akumulovaného času sledovania a automaticky sa spustí, keď je televízor vypnutý. Keď je táto funkcia spustená, navrchu a naspodku obrazovky sa môžu objaviť horizontálne čiary. Funkcia čistenia pixelov funguje, keď je zariadenie pripojené k napájaciu káblu a hlavnému napájaniu.

- Ak chcete túto funkciu spustiť manuálne, stlačte tlačidlo  na diaľkovom ovládaní a choďte na možnosť  → [Všeobecné] → [Starostlivosť OLED] → [Starostlivosť o panel OLED] a stlačte [Čistenie pixelov].

Odporúčania pre minimalizovanie retencie obrazu

Ak dlho pozeráte televízor, stlačte tlačidlo  na diaľkovom ovládaní, choďte na možnosť  → [Obraz] → [Vyberte Režim] a režim nastavte na , choďte na možnosť [Rozšírené nastavenia] → [Jas] a možnosť [Jas pixelov OLED] nastavte na nižšiu úroveň. Potom stlačte tlačidlo  na diaľkovom ovládaní, choďte na možnosť  → [Všeobecné] → [Starostlivosť OLED] → [Starostlivosť o panel OLED] a možnosť [Nastavte Jas Loga] nastavte na hodnotu [Vysoká].

Keď sa objaví obraz s čiernymi pásmi navrchu/naspodku/na ľavej/na pravej strane obrazovky, stlačte tlačidlo  na diaľkovom ovládaní, potom stlačte  a choďte na možnosť [Obraz] → [Pomer strán] → [Výber používateľa] → [Zvislé priblíženie] alebo [4-smerový zoom] a odstráňte čierne pásy.

Vypnite ponuky pre nastavenie zariadení ako sú set-top boxy, aby sa na obrazovke dlho nezobrazovali.

Poznámka

- Keď obrazovka zobrazuje dlhší čas jeden statický obraz, jas obrazovky sa automaticky zníži a po zmene obsahu obrazovky sa znova obnoví. Toto je normálna funkcia na minimalizáciu retencie obrazu.

Používanie diaľkového ovládania Magic

 **Napájanie** Zapínanie a vypínanie televízora.

 **Napájanie SET-TOP BOXU** Set-top box môžete zapínať alebo vypínať, ako ho pridáte do univerzálneho diaľkového ovládania vášho televízora.

 **Prístup k zoznamu uložených programov.**

 **Hore-Dole** Môžete zdvihnúť alebo sklopíť obrazovku a prepnúť medzi riadkovým a plným zobrazením.

 **Hore-Dole** V Plnom zobrazení môžete obrazovku úplne sklopíť až do nulového zobrazenia a budete počuť iba zvuk.

 **Tlačidlá na ovládanie hlasitosti** Nastavenie úrovne hlasitosti.

 **Stlmiť Zvuk** Vypnutie všetkých zvukov.

 **Stlmiť Zvuk** Služi na otvorenie ponuky [Prístupnosť].

 **Tlačidlá na prepínanie programov** Prechádzanie uložených programov.

 **Rozpoznávanie hlasu** Na použitie funkcie rozpoznávania hlasu je potrebné sieťové pripojenie.

Skontrolujte odporúčaný obsah. (Niektoré odporúčané služby nemusia byť k dispozícii v niektorých krajinách.)

 **Rozpoznávanie hlasu** Ak chcete používať funkciu rozpoznávania hlasu, stlačte a držte stlačené tlačidlo a hovorte.

Ak chcete dosiahnuť presné rozpoznanie svojej reči, musíte vyslovovať slová pomalým a presným spôsobom pri vhodnej hlasitosti hlasu vo vzdialenosti asi 10 cm od mikrofónu diaľkového ovládača Magic (🗣️).

 **Späť** Návrat na predchádzajúcu úroveň.

 **Späť** Zrušenie zobrazení OSD a návrat na sledovanie posledného vstupu.

 **Rýchle nastavenia** Prístup k rýchlym nastaveniam.

 **Rýchle nastavenia** Služi na zobrazenie ponuky [Všetky nastavenia].

 **Prístup k špeciálnym funkciám v určitých ponukách.**

 **Červené tlačidlo** Spúšťa funkciu záznamu.

 **Tlačidlá služieb prenosu údajov** Služi na pripojenie k službe streamovania videa.

 Mikrofón

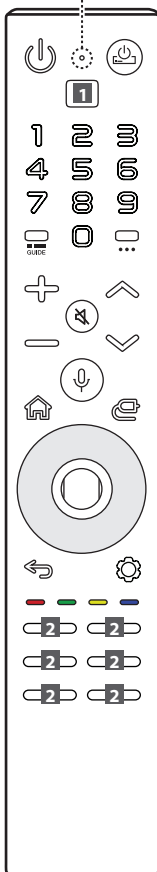

 S+

 S-

 N

 GUIDE

 GUIDE

 ...

 ...

 Domov

 Domov

 Domov

 Domov

 Domov

 Domov

 Domov

 Domov

 Domov

 Domov

 Domov

 Domov

 Domov

 Domov

 Domov

 Domov

 Domov

 Domov

 Domov

 Domov

 Domov

 Domov

 Domov

 Domov

 Domov

 Domov

 Domov

 Domov

 Domov

 Domov

 Domov

 Domov

 Domov

 Domov

 Domov

 Domov

 Domov

 Domov

 Domov

 Domov

 Domov

 Domov

 Domov

 Domov

Číselné tlačidlá Zadanie čísel.

Prístup k [Rýchly pomocník].

Prístup k [Upraviť Rýchly prístup].

- [Upraviť Rýchly prístup] je funkcia umožňujúca prístup k danej aplikácii alebo živému TV vysielaniu Live TV, priamo stlačením a podržaním stlačeného niektorého číselného tlačidla.

Prístup k [Sprievodca].

Prístup k zoznamu uložených programov.

Viac funkcií Zobrazenie viac funkcií diaľkového ovládača.

Viac funkcií Zapne sa funkcia popisov zvuku.



Domov Prístup do DOMOV ponuke.

Domov Spustí naposledy použité aplikácie.

Vstup Zmena vstupného zdroja.

Vstup Prístup k [Riadiaci panel domova].

hore/dole/vľavo/vpravo Stláčaním tlačidiel hore, dole, vľavo alebo vpravo prechádzate cez ponuky. Keď stlačíte tlačidlá hore, dole, vľavo, vpravo a kurzor je práve zobrazený, kurzor zmizne z obrazovky a diaľkové ovládanie Magic bude fungovať ako bežné diaľkové ovládanie. Aby sa kurzor znova zobrazil na obrazovke, zatrasťe diaľkovým ovládačom Magic doprava a doľava.

Koliesko (OK) Stlačením strediu tlačidla  vyberiete ponuku. Pomocou  tlačidla môžete meniť programy.

- Koliesko na diaľkovom ovládači neposúvajte doprava alebo doľava. Môže to spôsobiť nesprávnu funkciu výrobku.

Koliesko (OK) Prístup do [Prehliadač Magic]. Môžete spustiť funkciu [Prehliadač Magic] keď sa farba ukazovateľa zmení na fialovú. Pri pozieraní programu stlačte a podržte ukazovateľ na videu. Pri používaní [Sprievodca Guide], [Nastavenia], [Športové upozornenie] alebo [Art Gallery], stlačte a podržte dole na text.

Poznámka

**** Ak chcete použiť toto tlačidlo, stlačte a podržte ho stlačené dlhšie ako 1 sekundu.**

- V závislosti od výšky obrazovky nemusia niektoré tlačidlá fungovať. (V závislosti od modelu)
- Počas zmeny výšky obrazovky budú fungovať len obmedzené tlačidlá. (Napájania, Hlasitosť) (V závislosti od modelu)
- Ukazovateľ nemôžete použiť v riadkovom zobrazení. (V závislosti od modelu)

Popisy v tejto príručke vychádzajú z tlačidiel diaľkového ovládača. Pozorne si prečítajte túto príručku a používajte televízor správne.

(Niektoré tlačidlá a služby nemusia byť k dispozícii v závislosti od modelu alebo regiónu.)

Postup pri registrácii diaľkového ovládania Magic

Ak chcete používať diaľkové ovládanie Magic, musíte ho spárovať s vaším TV.

1 Do diaľkového ovládania Magic vložte batérie a zapnite TV.

2 Namierte diaľkové ovládanie Magic na TV a stlačte tlačidlo

Kolesko (OK) na diaľkovom ovládaní.

* Ak sa v TV nepodarí zaregistrovať diaľkové ovládanie Magic, vypnite a opätovne zapnite TV a skúste to znova.

Postup pri zrušení registrácie diaľkového ovládania Magic

Ak chcete zrušiť párovanie diaľkového ovládania Magic, stlačte naraz tlačidlá (**Späť**) a (**Domov**) a 5 sekúnd ich podržte.

* Stlačte a podržte tlačidlo (**Domov**) a tlačidlá (**Rýchle nastavenia**) dlhšie ako 5 sekúnd, aby ste odpojili a zároveň znova zaregistrovali diaľkové ovládanie Magic Remote.



- Odporúčame, aby ste prístupový bod (AP) umiestnili minimálne 0,2 m od televízora. V prípade, že prístupový bod nainštalujete bližšie než 0,2 m, diaľkové ovládanie Magic nemusí v dôsledku rušenia frekvencie fungovať podľa predpokladov.

Používanie Vždy pripravený

(V závislosti od modelu)

Keď je televízor vypnutý, môžete ho ovládať a pripojiť k Bluetooth pomocou priameho rozpoznávania hlasu.

* → → [Všeobecné] → [Vždy pripravený], nastavenie [Povoliť funkciu] na zapnuté.

* Stlačením tlačidla počas sledovania TV sa obrazovka prepne na [Vždy pripravený], ktorá je zapnutá, a ďalším stlačením tlačidla sa obrazovka prepne na [Vždy pripravený], ktorá je vypnutá.

* Stlačením tlačidla (**Domov**) alebo tlačidla (**Späť**) môžete sledovať TV, keď je obrazovka v režime [Vždy pripravený], ktorý je zapnutý.

* Stlačením tlačidla (**Kolesko (OK)**) zobrazte tapetu, keď je obrazovka v režime [Vždy pripravený], ktorý je vypnutý, a stlačením tohto tlačidla môžete sledovať TV.

Poznámka

- Používanie Vždy pripravený môže zvýšiť spotrebu energie.
- Ďalšie informácie o funkcii nájdete v časti → → [Podpora] → [Používateľská príručka] → [Potvrdiť] → [Zistite viac o režime Vždy pripravený].

Pripojenie inteligentných zariadení použitím NFC Tagging

NFC je technológia, ktorá využíva Near Field Communication (komunikácia na blízko) (13,56 MHz) a umožňuje vám tak pohodlne odosielať a prijímať informácie bez samostatných nastavení. Priblížením inteligentného zariadenia k diaľkovému ovládaču, ktorý podporuje funkciu NFC, môžete nainštalovať aplikáciu LG ThinQ a pripojiť zariadenie k televízoru.

1 NFC zapnite v nastaveniach inteligentného zariadenia. Ak chcete používať NFC so zariadeniami Android, v nastavenia inteligentného zariadenia nastavte NFC na možnosť „čítať/zapísať spojenia“. Nastavenia NFC sa môžu líšiť v závislosti od zariadenia.

2 Priblížte inteligentné zariadenie k (NFC) na diaľkovom ovládači. Požadovaná vzdialenosť na spojenie NFC je zhruba 1 cm.

3 Na nainštalovanie aplikácie LG ThinQ na vaše inteligentné zariadenie postupujte podľa pokynov.

4 Spojenie inteligentného zariadenia s diaľkovým ovládačom vám prostredníctvom aplikácie LG ThinQ umožní pohodlný prístup k rôznym funkciám na pripojenom televízore.

Poznámka

- Táto funkcia je dostupná iba pre inteligentné zariadenia, ktoré podporujú NFC.
- Táto funkcia je dostupná iba na diaľkových ovládačoch, ktoré majú logo NFC.

Technické parametre

Technické parametre (PM22GN)		
	Frekvenčný rozsah	Výstupný výkon (max.)
Bluetooth	2 400 až 2 483,5 MHz	8 dBm
NFC	13,553 až 13,567 MHz	-9,95 dBuA/m pri 10 m

Používanie diaľkového ovládania Magic



Napájanie Zapínanie a vypínanie televízora.



Prístup k [Sprievodca].



LIST**

Prístup k zoznamu uložených programov.



QUICK ACCESS**

Prístup k [Upraviť Rýchly prístup].

- [Upraviť Rýchly prístup] je funkcia umožňujúca prístup k danej aplikácii alebo živému TV vysielaniu Live TV, priamo stlačením a podržaním stlačeneho niektorého číselného tlačidla.



Tlačidlá na ovládanie hlasitosti

Nastavenie úrovne hlasitosti.



Domov Prístup k DOMOV ponuke.



Domov**

Domov Spustí naposledy použité aplikácie.



Koliesko (OK) Stlačením stredu tlačidla vyberiete ponuku. Pomocou tlačidla môžete meniť programy.



Koliesko (OK)**

Prístup do [Prehliadač Magic]. Môžete spustiť funkciu [Prehliadač Magic] keď sa farba ukazovateľa zmení na fialovú. Pri pozieraní programu stlačte a podržte ukazovateľ na videu. Pri používaní [Sprievodca Guide], [Nastavenia], [Športové upozornenie] alebo [Art Gallery], stlačte a podržte dole na text.



Hore/Dole/Vľavo/Vpravo Stlačením tlačidiel hore, dole, vľavo alebo vpravo prechádzate cez ponuky. Keď stlačíte tlačidlo a kurzor je práve zobrazený, kurzor zmizne z obrazovky a diaľkové ovládanie Magic bude fungovať ako bežné diaľkové ovládanie. Aby sa kurzor znova zobrazoval na obrazovke, zatrasťe diaľkovým ovládačom Magic doprava a doľava.



Späť návrat na predchádzajúcu úroveň.



Späť**

Zrušenie zobrazení OSD a návrat na sledovanie posledného vstupu.

Mikrofón

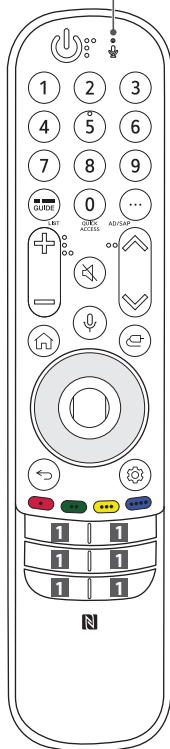

9**

...

AD/SAP**

...

...

...

...

...

...

...

...

...

...

...

...

...

...

...

...

...

...

...

...

...

1

Číselné tlačidlá Zadávanie čísiel.

Prístup k [Rýchly pomocník].

Viac funkcií Zobrazenie viac funkcií diaľkového ovládača.

Zapne sa funkcia popisov zvuku.

Tlačidlá na prepínanie programov

Prechádzanie uložených programov.

Stlmiť Zvuk Vypnutie všetkých zvukov.

Stlmiť Zvuk Služí na otvorenie ponuky [Prístupnosť].

Rozpoznávanie hlasu Na použitie funkcie rozpoznávania hlasu je potrebné sieťové pripojenie.

Skontrolujte odporúčaný obsah. (Niektoré odporúčané služby nemusia byť k dispozícii v niektorých krajinách.)

Rozpoznávanie hlasu Ak chcete používať funkciu rozpoznávania hlasu, stlačte a držte stlačené tlačidlo a hovorte.

Vstup Zmena vstupného zdroja.

Vstup Prístup k [Riadiaci panel domova].

Rýchle nastavenia Prístup k rýchlym nastaveniam.

Rýchle nastavenia Služí na zobrazenie ponuky [Všetky nastavenia].

Prístup k špeciálnym funkciám v určitých ponukách.

Červené tlačidlo Spúšťa funkciu záznamu.

Tlačidlá služieb prenosu údajov Služia na pripojenie k službe streamovania videa.



Poznámka

** Ak chcete použiť toto tlačidlo, stlačte a podržte ho stlačené dlhšie ako 1 sekundu.

Popisy v tejto príručke vychádzajú z tlačidiel diaľkového ovládača. Pozorne si prečítajte túto príručku a používajte televízor správne.

(Niektoré tlačidlá a služby nemusia byť k dispozícii v závislosti od modelu alebo regiónu.)

Postup pri registrácii diaľkového ovládania Magic

Ak chcete používať diaľkové ovládanie Magic, musíte ho spárovať s vašim TV.



1 Do diaľkového ovládania Magic vložte batérie a zapnite TV.

2 Namierte diaľkové ovládanie Magic na TV a stlačte tlačidlo

 **Kolesko (OK)** na diaľkovom ovládaní.

* Ak sa v TV nepodarí zaregistrovať diaľkové ovládanie Magic, vypnite a opätovne zapnite TV a skúste to znova.

Postup pri zrušení registrácie diaľkového ovládania Magic

Ak chcete zrušiť párovanie diaľkového ovládania Magic, stlačte naraz tlačidlá  (**Spät**) a  (**Domov**) a 5 sekúnd ich podržte.

* Stlačte a podržte tlačidlo  (**Domov**) a tlačidlá

 (**Rýchle nastavenia**) dlhšie ako 5 sekúnd, aby ste odpojili a zároveň znova zaregistrovali diaľkové ovládanie Magic Remote.







• Odporúčame, aby ste prístupový bod (AP) umiestnili minimálne 0,2 m od televízora. V prípade, že prístupový bod nainštalujete bližšie než 0,2 m, diaľkové ovládanie Magic nemusí v dôsledku rušenia frekvencie fungovať podľa predpokladov.

Používanie Vždy pripravený



(V závislosti od modelu)

Keď je televízor vypnutý, môžete ho ovládať a pripojiť k Bluetooth pomocou priameho rozpoznávania hlasu.



*  →  → [Všeobecné] → [Vždy pripravený], nastavenie [Povoliť funkciu] na zapnuté.

* Stlačením tlačidla  počas sledovania TV sa obrazovka prepne na [Vždy pripravený], ktorá je zapnutá, a ďalším stlačením tlačidla  sa obrazovka prepne na [Vždy pripravený], ktorá je vypnutá.

* Stlačením tlačidla  (**Domov**) alebo tlačidla  (**Spät**) môžete sledovať TV, keď je obrazovka v režime [Vždy pripravený], ktorý je zapnutý.

* Stlačením tlačidla  (**Kolesko (OK)**) zobrazte tapetu, keď je obrazovka v režime [Vždy pripravený], ktorý je vypnutý, a stlačením tohto tlačidla  môžete sledovať TV.

✓ Poznámka

- Používanie Vždy pripravený môže zvýšiť spotrebu energie.
- Pri modeloch so snímačmi pohybu, ako je G2, sa televízor zapne pri rozpoznaní pohybu, pokiaľ nastavíte zapnutie obrazovky snímačom pohybu.
- Ďalšie informácie o funkcii nájdete v časti  →  → [Podpora] → [Používateľská príručka] → [Potvrdiť] → [Zistite viac o režime Vždy pripravený].

Pripojenie inteligentných zariadení použitím NFC Tagging

NFC je technológia, ktorá využíva Near Field Communication (komunikácia na blízko) (13,56 MHz) a umožňuje vám tak pohodlne odosielať a prijímať informácie bez samostatných nastavení. Priblížením inteligentného zariadenia k diaľkovému ovládaču, ktorý podporuje funkciu NFC, môžete nainštalovať aplikáciu LG ThinQ a pripojiť zariadenie k televízoru.

1 NFC zapnite v nastaveniach inteligentného zariadenia. Ak chcete používať NFC so zariadeniami Android, v nastaveniach inteligentného zariadenia nastavte NFC na možnosť „čítať/zapísať spojenia“. Nastavenia NFC sa môžu líšiť v závislosti od zariadenia.

2 Priblížte inteligentné zariadenie k  (NFC) na diaľkovom ovládači. Požadovaná vzdialenosť na spojenie NFC je zhruba 1 cm.

3 Na nainštalovanie aplikácie LG ThinQ na vaše inteligentné zariadenie postupujte podľa pokynov.

4 Spojenie inteligentného zariadenia s diaľkovým ovládačom vám prostredníctvom aplikácie LG ThinQ umožní pohodlný prístup k rôznym funkciám na pripojenom televízore.

✓ Poznámka

- Táto funkcia je dostupná iba pre inteligentné zariadenia, ktoré podporujú NFC.
- Táto funkcia je dostupná iba na diaľkových ovládačoch, ktoré majú logo NFC.

Technické parametre

Technické parametre (MR22GN, MR22GA)		
	Frekvenčný rozsah	Výstupný výkon (max.)
Bluetooth	2 400 až 2 483,5 MHz	7 dBm
NFC*	13,553 až 13,567 MHz	-13,27 dBuA/m pri 10 m

* Len modely MR22GN