



Skenirajte QR kod
da biste videli uputstvo.



KORISNIČKO UPUTSTVO

KLIMA UREĐAJ



Pročitajte korisničko uputstvo pre korišćenja proizvoda da biste proizvod koristili bezbedno i pogodno.

SRPSKI

TIP: ZIDNI



MFL72096402
Rev.02_030725

www.lg.com

Autorsko pravo © 2017-2025 LG Electronics. Sva prava zadržana

SADRŽAJ

Ovaj priručnik može sadržati slike ili sadržaje koji se razlikuju od modela koji ste kupili.

Ovo uputstvo podleže reviziji od strane proizvođača.

BEZBEDNOSNA UPUTSTVA

PROČITAJTE CELO UPUTSTVO PRE UPOTREBE	3
UPOZORENJE	4
OPREZ	9

RUKOVANJE

Pre upotrebe.....	11
Pregled proizvoda.....	12
Priprema pre rada.....	13
Pregled bežičnog daljinskog upravljača.....	15
Korišćenje bežičnog daljinskog upravljača	19
Dodatne funkcije i podešavanja	35
Pregled ekrana	45
Korišćenje dugmeta Napajanje	49

PAMETNE FUNKCIJE

Aplikacija „LG ThinQ“	51
Dijagnostikovanje pomoću aplikacije „LG ThinQ“	52

ODRŽAVANJE

Funkcija čišćenja.....	54
Čišćenje	57

REŠAVANJE PROBLEMA

Pre pozivanja servisa	67
-----------------------------	----

BEZBEDNOSNA UPUTSTVA

PROČITAJTE CELO UPUTSTVO PRE UPOTREBE

Naredne bezbednosne smernice imaju za cilj da spreče nepredviđene rizike ili štetu od nebezbednog ili nepravilnog korišćenja proizvoda.

Smernice su podeljene na „UPOZORENJE“ i „OPREZ“ kako je opisano u nastavku.

Bezbednosne poruke



Ovaj simbol se prikazuje da ukaže na stvari i radnje koje mogu izazvati rizik.

Pažljivo pročitajte deo sa ovim simbolom i pratite uputstva kako biste izbegli rizik.



UPOZORENJE

Ovo ukazuje da nepoštovanje uputstava može prouzrokovati ozbiljne povrede ili smrt.



OPREZ

Ovo ukazuje da nepoštovanje uputstava može prouzrokovati manju povredu ili oštećenje proizvoda.

Napomene za zapaljivo rashladno sredstvo

Na jedinicama su prikazani sledeći simboli.



Ova oznaka pokazuje da uređaj koristi zapaljivo rashladno sredstvo. Ako rashladno sredstvo iscuri i ako se izloži spoljašnjem izvoru paljenja, postoji opasnost od požara.



Ovaj simbol označava da uputstvo za upotrebu treba pažljivo pročitati.



Ovaj simbol označava da servisno osoblje treba da rukuje ovom opremom u skladu sa Priručnikom za montažu.



Ovaj simbol označava da su informacije dostupne u Uputstvu za upotrebu ili Uputstvu za montažu.

UPOZORENJE

UPOZORENJE

- Da biste smanjili rizik od eksplozije, požara, smrti, strujnog udara, povreda ili opekotina kada koristite ovaj proizvod, pratite osnovne mere predostrožnosti, uključujući sledeće:

Tehnička bezbednost

- Ovaj uređaj mogu da koriste deca starija od 8 godina i lica sa smanjenim fizičkim, senzornim ili mentalnim sposobnostima ili sa manjkom iskustva ili znanja ukoliko imaju nadzor ili su im data uputstva u pogledu korišćenja uređaja na bezbedan način i ukoliko razumeju opasnosti koje postoje. Deca ne smeju da se igraju uređajem. Čišćenje i održavanje koje vrše korisnici ne sme da se poveri deci koja nisu pod nadzorom.
- Ovaj uređaj nije namenjen za upotrebu od strane osoba (uključujući decu) sa smanjenim fizičkim, čulnim ili mentalnim sposobnostima ili nedostatkom iskustva i znanja, osim ako su pod nadzorom ili ako su dobili uputstva za upotrebu uređaja od strane osobe odgovorne za njihovu bezbednost. Decu bi trebalo nadzirati da bi se osiguralo da se ne igraju uređajem.

- Montaža ili popravke koje su izvršile neovlašćene osobe mogu predstavljati opasnost za vas i druge.
- Informacije sadržane u priručniku namenjene su za korišćenje od strane kvalifikovanog servisera koji je upoznat sa bezbednosnim postupcima i opremljen odgovarajućim alatima i instrumentima za ispitivanje.
- Nečitanje i nepoštovanje svih uputstava u ovom priručniku može da dovede do kvara opreme, oštećenja imovine, ličnih povreda i/ili smrti.
- Rashladno sredstvo i izolacioni gas koji se koristi u uređaju zahtevaju posebne postupke odlaganja. Konsultujte se sa serviserom ili slično kvalifikovanom osobom pre nego što ih odložite.
- Kada je potrebno zameniti kabl za napajanje, zamenu bi trebalo da izvrši ovlašćeno osoblje koristeći samo originalne rezervne delove.
- Ako je kabl za napajanje oštećen, mora ga zameniti proizvođač, serviser proizvođača ili slično kvalifikovana osoba da bi se izbegla opasnost.
- Uređaj se instalira u skladu s nacionalnim propisima o ožičenju.
- Sredstva za isključivanje moraju biti ugrađena u fiksno ožičenje u skladu sa pravilima za ožičenje.
- Ovaj uređaj mora biti pravilno uzemljen da bi se sveo na minimum rizik od strujnog udara.
- Ne secite i ne uklanjajte uzemljenje iz utikača.
- Pričvršćivanje žice za uzemljenje na zavrtanj poklopca utičnice ne uzemljuje uređaj osim ako je zavrtanj poklopca napravljen od metala, ako nije izolovan i ako je utičnica uzemljena kroz kućno ožičenje.
- Ako sumnjate da je klima uređaj ispravno uzemljen, neka utičnicu i strujni krug proveriti kvalifikovani električar.

Montaža

- Obratite se ovlašćenom servisnom centru kada instalirate ili premeštate klima-uređaj.
- Ne montirajte klima uređaj na nestabilnu površinu ili na mesto gde postoji opasnost od pada.

- Nemojte postavljati jedinicu u potencijalno eksplozivnim atmosferama.
- Ne montirajte klima uređaj na mesto gde se čuvaju zapaljive tečnosti ili gasovi kao što su benzin, propan, razređivač boje itd.
- Bezbedno montirajte ploču i poklopac kontrolne kutije.
- Instalirajte namensku strujnu utičnicu i automatski prekidač pre korišćenja klima-uređaja.
- Koristite standardni automatski prekidač i osigurač koji su u skladu sa nominalnom snagom klima-uređaja.
- Postarajte se da cev i kabl za napajanje koji povezuju unutrašnju jedinicu i spoljnu jedinicu ne budu previše zategnuti kada instalirate klima-uređaj.
- Priključci kablova unutrašnje/spoljne jedinice moraju da budu dobro pričvršćeni i kabl treba da bude sproveden pravilno kako ne bi bilo sile koja izvlači kabl iz priključaka. Neodgovarajući ili labavi priključci mogu generisati toplotu ili izazvati požar.
- Nemojte povezivati žicu za uzemljenje na cev za gas, gromobran ili telefonsku žicu za uzemljenje.
- Koristite nezapaljiv gas (azot) da proverite da li ima curenja i da ispraznite vazduh; korišćenje komprimovanog vazduha ili zapaljivog gasa može izazvati požar ili eksploziju.

Rukovanje

- Nemojte menjati ili produžavati kabl za napajanje. Ogrebotine ili ljuštenje izolacije na kablovima za napajanje može dovesti do požara ili strujnog udara i kabl je potrebno zameniti.
- Postarajte se da kabl za napajanje ne bude zaprljan, olabavljen ili pokidan.
- Nemojte stavljati predmete na kabl za napajanje.
- Nemojte da postavljate grejalicu ili neki drugi aparat za grejanje u blizini strujnog kabla.
- Postajte se da kabl za napajanje nije moguće izvući ili oštetiti tokom rada.

- Nikada ne dodirujte, ne koristite i ne popravljajte klima-uređaj mokrim rukama.
- Nemojte umetati ruke ili druge predmete kroz dovod ili dovod vazduha dok klima-uređaj radi.
- Pobrinite se da se deca ne penju na spoljašnju jedinicu i da je ne udaraju.
- Obavezno koristite isključivo delove koji su navedeni na listi rezervnih delova. Nikada ne pokušavajte da izmenite opremu.
- Ne dodirujte cev za rashladno sredstvo, cev za vodu ili bilo koje unutrašnje delove dok jedinica radi ili neposredno nakon rada.
- Nemojte ostavljati zapaljive supstance kao što su benzin, benzen ili razređivač u blizini klima-uređaja.
- Nemojte koristiti klima-uređaj u dužem periodu u maloj prostoriji bez odgovarajuće ventilacije.
- Obavezno dobro provetrite prostoriju kada se klima-uređaj i uređaj za grejanje kao što je grejalica koriste istovremeno.
- Ne blokirajte ulaz ili izlaz vazduha.
- Isključite napajanje ako iz klima-uređaja dolaze zvukovi, mirisi ili dim.
- Ako klima-uređaj bude potopljen u vodu usled poplave, obratite se ovlašćenom servisnom Centar.
- U slučaju curenja gasa (kao što je freon, propan, tečni naftni gas, itd.), dobro provetrite prostoriju pre ponovnog korišćenja klima-uređaja.
- Odmah isključite napajanje u slučaju nestanka struje ili grmljavine.

Daljinski upravljač

- Uklonite baterije ako planirate da ne koristite daljinski upravljač tokom dužeg perioda.
- Nemojte nikada mešati različite vrste baterija ili stare i nove baterije za daljinski upravljač.
- Nemojte puniti ili demontirati baterije.
- Prestanite da koristite daljinski upravljač ako ima curenja tečnosti u bateriji. Ako vaša odeća ili koža budu izložene tečnosti koja curi iz baterije, isperite čistom vodom.

- Ako progutate tečnost iz baterije, dobro isperite unutrašnjost usta i obratite se lekaru.
- Baterije odložite na mesto gde nema opasnosti od požara.

Održavanje

- Pre čišćenja ili održavanja, isključite napajanje i sačekajte da se ventilator zaustavi.
- Nemojte čistiti uređaj prskanjem vode direktno na proizvod.

Rashladno sredstvo

Opšte

- Koristite samo rashladno sredstvo navedeno na etiketi klima uređaja.
- Ne unosite vazduh ili gas u sistem osim navedenog rashladnog sredstva.
- Ne dodirujte rashladno sredstvo koje curi tokom montaže ili popravke.
- Obavezno proverite da li ima curenja rashladnog sredstva nakon instalacije ili popravke klima-uređaja.
- Uređaj bi trebalo čuvati na način koji sprečava mehanička oštećenja.

Samo R32



- Svaka osoba koja je uključena u rad na rashladnom krugu ili koja ima pristup rashladnom kolu trebalo bi da ima važeći sertifikat od strane akreditovanog organa za procenu, koji potvrđuje njenu kompetenciju da bezbedno rukuje rashladnim tečnostima u skladu sa specifikacijom za procenu priznatoj u industriji.
- Servisiranje bi trebalo da se obavlja na način koji je preporučio proizvođač opreme. Održavanje i popravka koji zahtevaju pomoć

drugog kvalifikovanog osoblja treba da se obavlja pod nadzorom osobe koja je stručna u korišćenju zapaljivih rashladnih sredstava.

- Uređaj treba držati u dobro provetrenom prostoru čija veličina odgovara veličini predviđenoj za upotrebu uređaja.
- Svi otvori za ventilaciju moraju biti prohodni.
- Uređaj bi trebalo da se skladišti u prostoriji bez neprekidnog rada sa otvorenim plamenom (na primer gasnog uređaja koji radi) i izvora paljenja (na primer, električnog grejača).

OPREZ

OPREZ

- Da biste smanjili rizik od lakših povreda, kvara ili oštećenja proizvoda ili imovine kada koristite ovaj proizvod, pratite osnovne mere predostrožnosti, uključujući sledeće:

Montaža

- Prenos klima uređaja moraju da obavljaju dve ili više osoba ili koristite viljuškar.
- Montirajte spoljašnju jedinicu tako da bude zaštićena od direktne sunčeve svetlosti. Ne postavljajte unutrašnju jedinicu na mesto gde je direktno izložena sunčevoj svetlosti kroz prozore.
- Nemojte instalirati klima-uređaj na lokaciji na kojoj je direktno izložen morskome vetru (slanom vetru).
- Pravilno postavite odvodno crevo za nesmetano odvođenje kondenzovane vode.
- Instalirajte klima uređaj na lokaciji na kojoj buka ili izduvna isparenja koja generiše spoljna jedinica neće predstavljati smetnju za komšije. U suprotnom može doći do konflikta sa komšijama.
- Nakon instalacije ili popravke, bezbedno odložite ambalažu i prateće materijale kao što su vijci, ekseri, plastične kese ili baterije koristeći odgovarajući materijal za pakovanje.
- Budite pažljivi prilikom raspakivanja ili instaliranja klima-uređaja.

Rukovanje

- Postarajte se da filter bude instaliran pre korišćenja klima-uređaja.
- Nemojte piti vodu koja je ispuštena iz klima-uređaja.
- Ne stavljajte nikakve predmete na klima uređaj.
- Ne dozvolite da klima uređaj radi duže vreme kada je vlažnost veoma visoka ili kada su vrata ili prozor ostavljeni otvoreni.
- Ne izlažite ljude, životinje ili biljke hladnom ili vrućem vetru iz klima uređaja tokom dužeg vremenskog perioda.
- Nemojte koristiti proizvod u specijalne svrhe, kao što su čuvanje hrane, umetničkih dela itd. Klima-uređaj je konstruisan za potrošačku upotrebu i nije precizni rashladni sistem. Postoji rizik od oštećenja ili gubitka imovine.

Održavanje

- Koristite čvrstu stolicu ili merdevine kada čistite, održavate ili popravljate klima uređaj na visini.
- Nikada ne koristite jaka sredstva za čišćenje ili rastvarače ili vodu za prskanje prilikom čišćenja klima uređaja. Koristite meku krpnu.
- Nikada ne dodirujte metalne delove klima uređaja kada skidate filter za vazduh.
- Za čišćenje unutrašnjosti obratite se ovlašćenom servisu ili prodavcu. Korišćenje jakih deterdženata može izazvati koroziju ili oštećenje jedinice.

RUKOVANJE

Pre upotrebe

Napomene za rukovanje

- Podesite smer protoka vazduha vertikalno ili horizontalno da biste cirkulisali vazduh u zatvorenom prostoru.
- Ubrzajte ventilator da brzo ohladi ili zagreje vazduh u zatvorenom prostoru, u kratkom vremenskom periodu.
- Isključite uređaj i povremeno otvarajte prozore radi ventilacije. Kvalitet vazduha u prostoriji može opasti ako se uređaj koristi u dužim periodima.
- Očistite filter za vazduh jednom u 2 nedelje. Prašina i nečistoće sakupljene u filteru za vazduh mogu blokirati protok vazduha ili smanjiti performanse uređaja.
- Potrošnja energije može da se razlikuje u zavisnosti od korišćenja i kada je LCD ekran aktiviran.
- Potrošnja energije izračunava se u skladu sa standardima EN 14511:2022, EN 14825:2022, što zahteva da LCD ekran bude neaktivan tokom testiranja.

Predlozi za uštedu energije

- Nemojte prekomerno hladiti prostor. To može biti štetno po vaše zdravlje i može trošiti više struje.
- Blokirate sunčevu svetlost roletnama ili zavesama dok koristite uređaj.
- Držite vrata ili prozore dobro zatvorenim dok koristite uređaj.

Pregled proizvoda

Montirana na zid

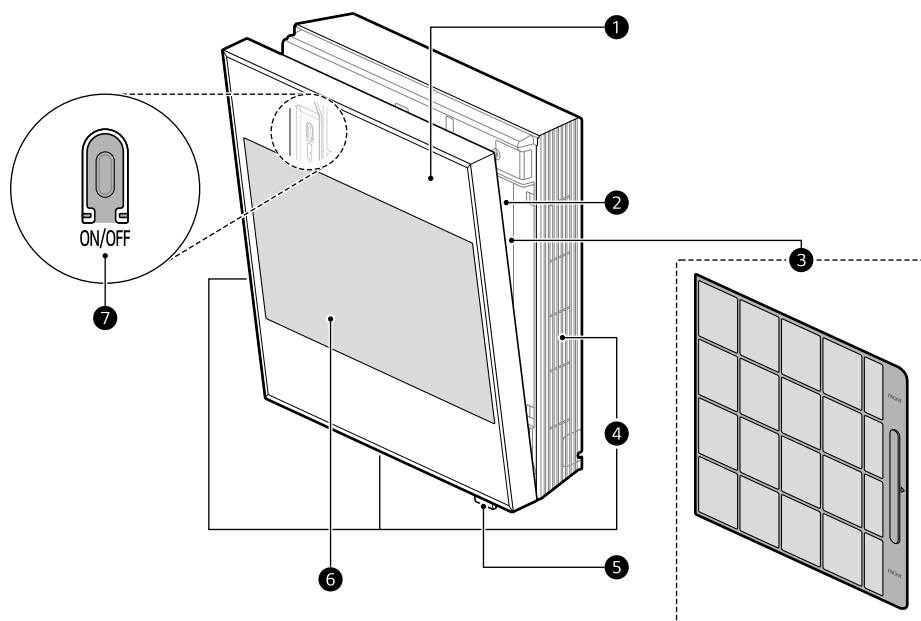

- ❶ Prednji panel
- ❷ Otvor za ulaz vazduha
- ❸ Filter za vazduh
- ❹ Otvori za izlaz vazduha
- ❺ Indikator statusa i prijemnik za daljinski upravljač (LED)
- ❻ Ekran
- ❼ Dugme za Napajanje

NAPOMENA

- Broj i lokacija delova mogu da se razlikuju u zavisnosti od modela uređaja.
- Karakteristike mogu da se promene u zavisnosti od tipa modela.

Priprema pre rada

Umetanje baterija u bežični daljinski upravljač

Umetnite AAA (1,5 V) baterije u bežični daljinski upravljač.

- 1 Uklonite poklopac za baterije.

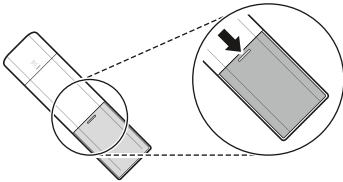

- 2 Ubacite nove baterije i postarajte se da terminali baterija + i - budu pravilno postavljeni.

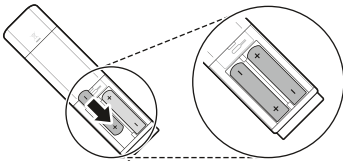

- 3 Ponovno prikačite poklopac tako što ćete ga kliznim pokretom vratiti u položaj.

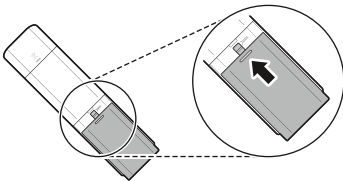

NAPOMENA

- Kada displej na bežičnom daljinskom upravljaču počne da bledi, zamenite AAA (1,5 V) baterije.
- Ne koristite stare i nove baterije zajedno.
- Ne koristite baterije osim alkalnih.

Povezivanje uređaja i daljinskog upravljača

Ako se na displeju daljinskog upravljača pojavi poruka **Connection required**, uređaj i daljinski upravljač povežite prateći metod ispod.

- Pritisnite i držite dugme **Mode** na daljinskom upravljaču oko 3 sekunde. Kada se na displeju daljinskog upravljača pojavi poruka **Connection successful**, povezivanje između uređaja i daljinskog upravljača je završeno.

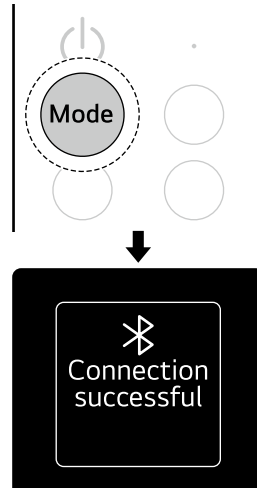

- Možete da pritisnete dugme **Pokazivač** na daljinskom upravljaču, a zatim proverite pokazivač koji se pojavljuje na ekranu kada pomerate daljinski upravljač.

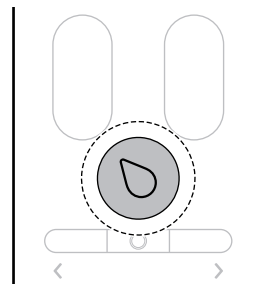

NAPOMENA







- Ako se prekine veza između uređaja i daljinskog upravljača zbog spoljašnjih faktora, ponovo povežite uređaj i daljinski upravljač da biste uređaj koristili bez ometanja.
 - Da biste podesili brzinu pokazivača daljinskog upravljača, pritisnite dugme  na dnu glavnog ekrana i idite na opcije Sistem > Jezik i unos > Brzina pokazivača.
-

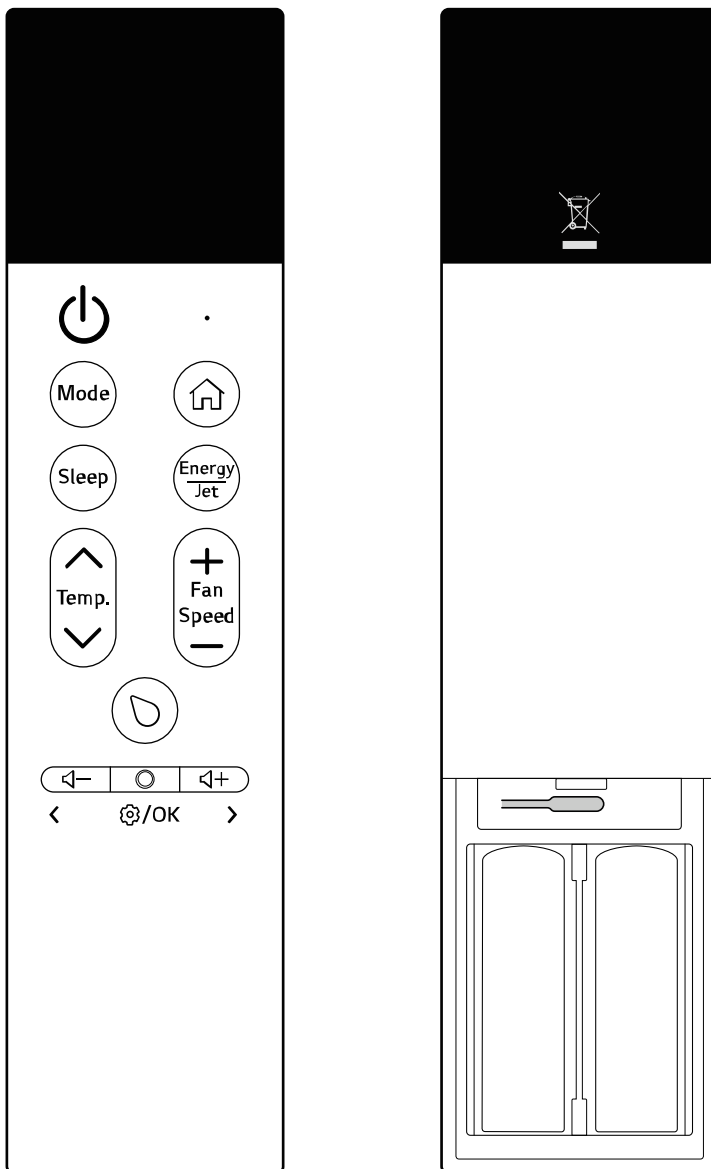





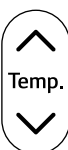

Pregled bežičnog daljinskog upravljača

Bežični daljinski upravljač

Bežični daljinski upravljač vam omogućava jednostavnije rukovanje uređajem.

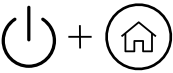

Slika	Opis
	<p>Napajanje Uključuje i isključuje uređaj.</p> <hr/> <p>Povezivanje na aplikaciju LG ThinQ Pritisnite i držite dugme Napajanje 3 sekunde da biste pripremili status za povezivanje uređaja i wi-fi mreže.</p>
	<p>Mode Bira željeni radni režim.</p> <ul style="list-style-type: none"> • Svaki pritisak menja režim ovim redosledom: Hlađenje → Automatski → Odvlaživanje vazduha → Grejanje → Ventilator <hr/> <p>Povezivanje uređaja i daljinskog upravljača</p> <ul style="list-style-type: none"> • Pritisnite i držite dugme Mode oko 3 sekunde da biste povezali uređaj i daljinski upravljač.
	<p>Sleep Automatski isključuje uređaj u željeno vreme. Koristite ga pre spavanja.</p>
	<p>Ekran Ekran uređaja uključuje, isključuje ili ga menja.</p> <ul style="list-style-type: none"> • Svaki put kada pritisnete dugme , ekran uređaja se menja redosledom početni ekran ↔ glavni ekran. <hr/> <p>Uključivanje ili isključivanje ekrana uređaja Pritisnite i držite dugme  3 sekunde da biste uključili ili isključili ekran uređaja</p>
	<p>Energy/Jet Bira željenu funkciju.</p> <ul style="list-style-type: none"> • U režimu Hlađenja, svaki put kada pritisnete dugme Energy/Jet, režim se menja sledećim redosledom: Ušteda energije → Pametno održavanje → Brzo hlađenje → Hlađenje. • U režimu Grejanja, svaki put kada pritisnete dugme Energy/Jet, režim se menja sledećim redosledom: Pametno održavanje → Brzo grejanje → Grejanje. <hr/> <p>Uključivanje ili isključivanje indirektnog protoka vazduha Pritisnite i držite dugme Energy/Jet 3 sekunde da biste uključili ili isključili indirektni protok vazduha.</p>
	<p>Temp. ▲, ▼ Podešava željenu sobnu temperaturu.</p>

Slika	Opis
	<p>Fan Speed +, - Podešava brzinu ventilatora</p> <ul style="list-style-type: none"> • Brzina ventilatora može da se podesi redosledom od 1 ↔ 2 ↔ 3 ↔ 4 ↔ 5 ↔ Auto nivoa.
	<p>Pokazivač Proverava ili podešava različite funkcije na ekranu uređaja pomoću daljinskog upravljača.</p>
	<p>Jačina zvuka - Smanjuje ili isključuje zvukove obaveštenja koji se javljaju kada podesite ili promenite funkcije uređaja.</p>
	<p>Jačina zvuka + Uključuje ili pojačava zvukove obaveštenja koji se javljaju kada podesite ili promenite funkcije uređaja.</p>
	<p>Funkcija Podešava Plasmaster jonizator, automatsko čišćenje+, čišćenje zamrzavanjem, spavanje, vreme uključivanja, vreme isključivanja, otkazivanje svih tajmera, pametnu dijagnozu i LED svetlo.</p>
	<p>1 Resetovanje Resetuje podešavanja bežičnog daljinskog upravljača. Otvorite poklopac baterije daljinskog upravljača, a zatim pritisnite dugme Resetuj da biste ga resetovali.</p>
	<p>Ako sistem uređaja radi sporo ili se zaustavlja tokom korišćenja uređaja ili ako se uređaj iznenada isključi, možete da resetujete proizvod.</p> <ul style="list-style-type: none"> • Pritisnite i držite dugme  i dugme  istovremeno na daljinskom upravljaču 3 sekunde.
Podešavanje funkcija	
Slika	Opis
Plasmaster Ionizer	Jonske čestice iz jonizatora smanjuju površinske bakterije i druge štetne materije.
Auto Clean+	Vlaga preostala u izmenjivaču toplote može da se smanji pokretanjem uređaja u stanju izduvavanja određeni vremenski period.
Freeze Cleaning	Zagađivači kao što je prašina se smanjuju tako što se ponavlja proces zamrzavanja i odmrzavanja izmenjivača toplote unutar uređaja.
Sleep Timer	<p>Podešava režim spavanja da vam pomogne da bolje spavate.</p> <ul style="list-style-type: none"> • Režim spavanja počinje od 30 minuta i može da se podesi u intervalima od jednog do 12 sati.

18 RUKOVANJE

Slika	Opis
On Timer	Podešava uređaj da se automatski uključuje u željeno vreme. <ul style="list-style-type: none">• Za tajmer uključivanja možete da podesite željeno vreme u intervalima od 1 sat od 1 sata do 24 sata.
Off Timer	Podešava uređaj da se automatski isključuje u željeno vreme. <ul style="list-style-type: none">• Za tajmer isključivanja možete da podesite željeno vreme u intervalima od 1 sat od 1 sata do 24 sata.
Cancel all Timer	Poništava sva podešavanja tajmera.
Smart Diagnosis	Lako proverite podatke o održavanju uređaja.
LED Light	Uključuje i isključuje LED svetlo koje se nalazi na donjoj desnoj strani uređaja.

NAPOMENA

- Ako daljinski upravljač nije povezan, neke funkcije se ne mogu koristiti.
 - Kada isključite i ponovo uključite daljinski upravljač, na displeju daljinskog upravljača će se pojaviti poslednja korišćena podešavanja.
 - Displej daljinskog upravljača može da se razlikuje od slike u korisničkom priručniku u zavisnosti od modela.
-

Korišćenje bežičnog daljinskog upravljača

Režim hlađenja

Kada radi režim hlađenja, hladan vazduh izlazi iz izlaza vazduha.

1 Uključite uređaj.

2 Pritisnite dugme **Mode** više puta da biste izabrali režim **Hlađenje**. Pojavljuje se ikona koja predstavlja režim **Hlađenja** i hlađenje počinje.

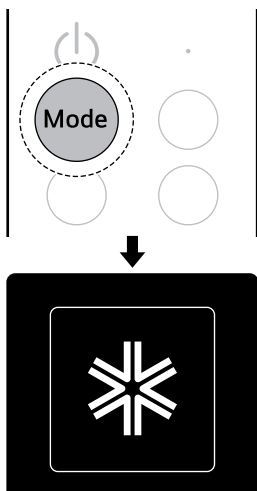

• Režim rada možete da proverite na ekranu unutrašnje jedinice.

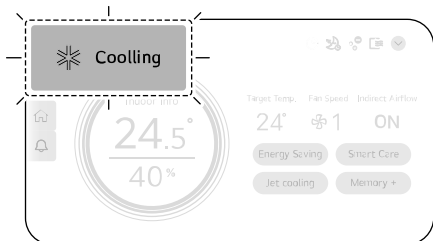

3 Pritisnite dugme **▲** ili **▼** da biste podesili ciljnu temperaturu.

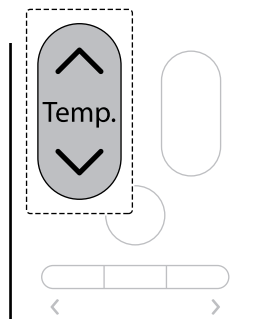

• Ciljnu temperaturu možete da proverite na ekranu unutrašnje jedinice.

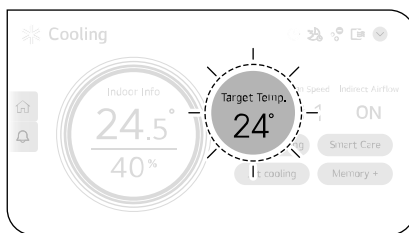

4 Pritisnite dugme **+** ili **-** da biste podesili željenu brzinu ventilatora.

• Brzina ventilatora može da se podesi na 1 ↔ 2 ↔ 3 ↔ 4 ↔ 5 ↔ **Auto** nivo.

- Kada je podešena na opciju **Auto**, brzina ventilatora se automatski prilagođava.

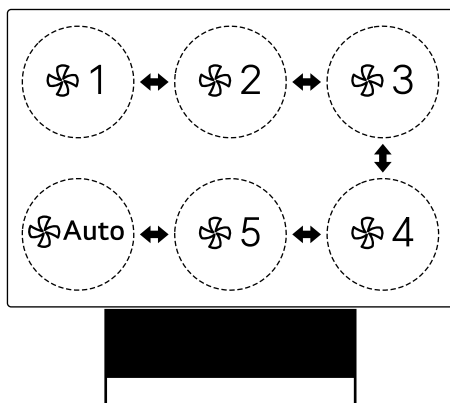
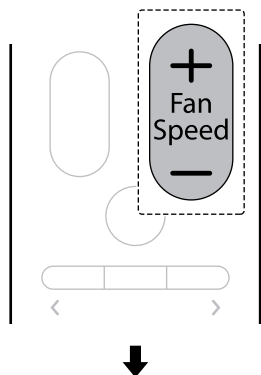

- Brzinu ventilatora možete da proverite na ekranu unutrašnje jedinice.

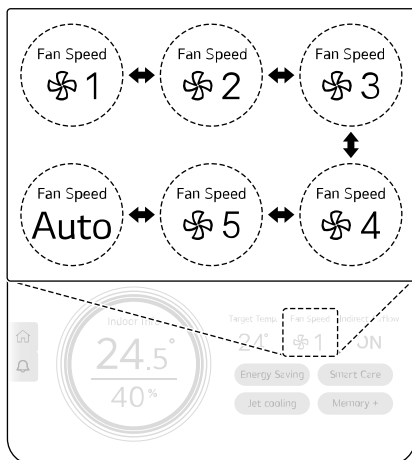

Korišćenje dodatnih funkcija hlađenja

Možete da podesite uštedu energije, pametno održavanje, brzo hlađenje i smer duvanja vazduha.

Ušteda energije

Ciljne temperatura je automatski podešena radi uštede u potrošnji energije.

- 1 Uključite uređaj.
- 2 Pritisnite dugme **Mode** više puta da biste izabrali režim **Hlađenje**.

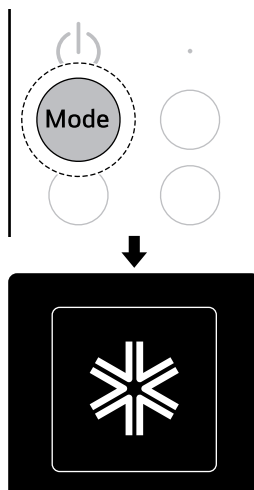

- 3 Kada hlađenje počne, pritisnite dugme **Energy/Jet** više puta da biste izabrali režim **Uštede energije**. Pojavljuje se ikona koja predstavlja režim **Uštede energije** i hlađenje počinje u režimu **Uštede energije**.
 - Svaki put kada pritisnete dugme **Energy/Jet**, režim se menja redosledom **Ušteda**

energije → Pametno održavanje → Brzo hlađenje → Hlađenje.

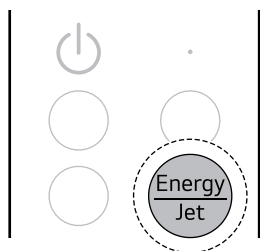

- Režim Uštede energije možete da podesite ili da proverite status podešavanja na ekranu unutrašnje jedinice.

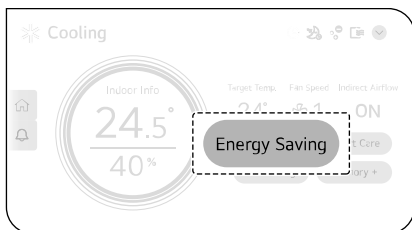

Pametno održavanje

Uređaj najefikasnije radi tako što analizira okolinu i karakteristike korisnika. Nakon dostizanja ciljne temperature, brzina ventilatora se automatski podešava što vam omogućava udoban život.

- 1 Uključite uređaj.
- 2 Pritisnite dugme **Mode** više puta da biste izabrali režim **Hlađenje**.

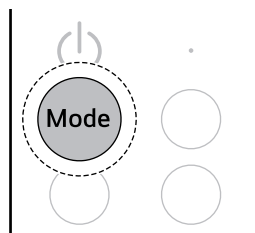

- 3 Kada hlađenje počne, pritisnite dugme **Energy/Jet** više puta da biste izabrali režim **Pametno održavanje**. Pojavljuje se ikona koja predstavlja režim **Pametno održavanje** i hlađenje u režimu **Pametno održavanje** počinje.

- Svaki put kada pritisnete dugme **Energy/Jet**, režim se menja redosledom **Ušteda**

NAPOMENA

- Temperatura se automatski podešava na 22°C ako je ciljne temperatura ispod 22°C. Temperatura ostaje stalna ako je iznad 22°C.
- Nakon što prođe određeni vremenski period od početka funkcije uštede energije, temperatura ili brzina ventilatora se automatski podešavaju prema okruženju, tako da temperatura ili brzina ventilatora prikazane na ekranu unutrašnje jedinice ili displeju daljinskog upravljača mogu da se razlikuju od stvarnih.

energije → Pametno održavanje → Brzo hlađenje → Hlađenje.

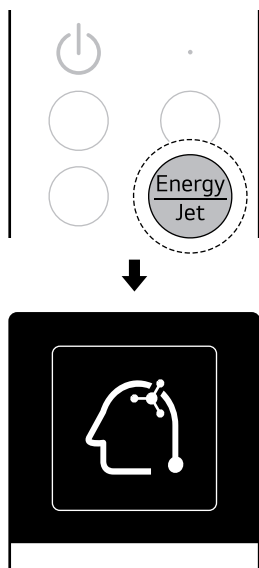

- Režim Pametno održavanje možete da podesite ili proverite status podešavanja na ekranu unutrašnje jedinice.

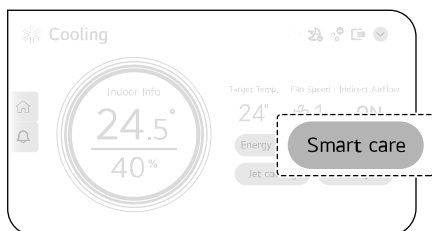

Brzo hlađenje

Duva hladniji vazduh od običnog klima uređaja i brzo vas rashlađuje.

- 1 Uključite uređaj.
- 2 Pritisnite dugme **Mode** više puta da biste izabrali režim **Hlađenje**.

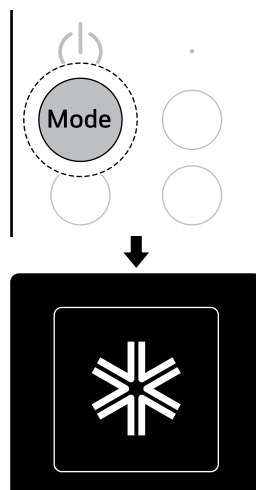

- 3 Kada hlađenje počne, pritisnite dugme **Energy/Jet** više puta da biste izabrali režim **Brzo hlađenje**. Pojavljuje se ikona koja predstavlja režim **Brzo hlađenje** i počinje hlađenje u režimu **Brzog hlađenja**.
 - Svaki put kada pritisnete dugme **Energy/Jet**, režim se menja redosledom **Ušteda**

NAPOMENA

- Pošto je temperatura prilagođena da odgovara korisniku i okruženju u kome se koristi, prikazana ciljne temperatura na ekranu unutrašnje jedinice može da bude drugačija.
- Ako se uređaj premesti ili se korisnik promeni, resetujte prethodno unesene informacije. → Pogledajte deo **Korišćenje dugmeta Napajanje (resetovanje zapamćenih informacija)**.

energije → Pametno održavanje → Brzo hlađenje → Hlađenje.

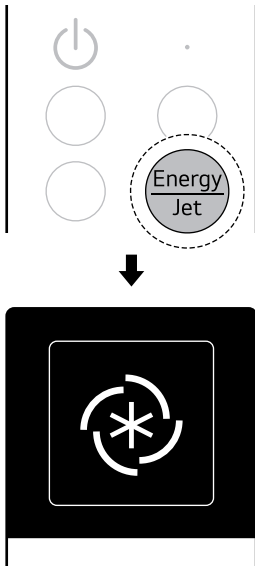

- Režim brzog hlađenja možete da podesite ili da proverite status podešavanja na ekranu unutrašnje jedinice.

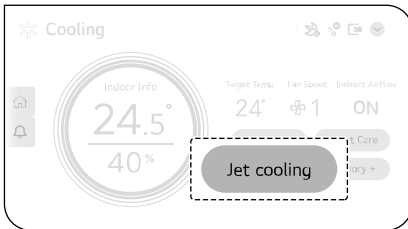

1 Uključite uređaj.

2 Pritisnite dugme **Mode** više puta da biste izabrali režim **Hlađenje**.

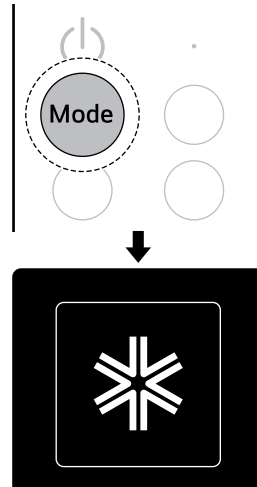

3 Kada hlađenje počne, pritisnite i držite dugme **Energy/Jet** 3 sekunde. Pojavljuje se poruka **Indirect On** i vazduh ne izlazi iz izlaza vazduha na dnu uređaja.

- Svaki put kada pritisnete i držite dugme **Energy/Jet** 3 sekunde, indirektni protok

NAPOMENA

- Kada počne hlađenje u režimu Brzog hlađenja, brzina ventilatora se menja na veliku brzinu ventilatora i ciljna temperatura se automatski podešava.

Smer duvanja vazduha

Možete da podesite tako da vazduh ne izlazi iz izlaza vazduha na dnu uređaja da ne budete na direktnom udaru vazduha.

vazduha menja se redosledom **Indirect On**
↔ **Indirect Off**.

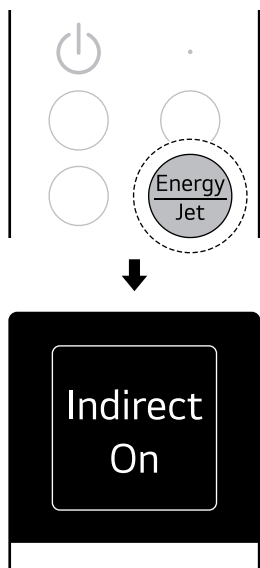

- Možete da proverite status podešavanja za smer duvanja vazduha na ekranu unutrašnje jedinice.

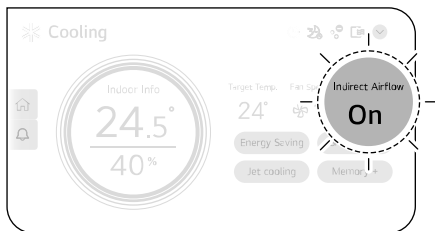

koja predstavlja **Automatski** režim i
Automatski režim počinja.

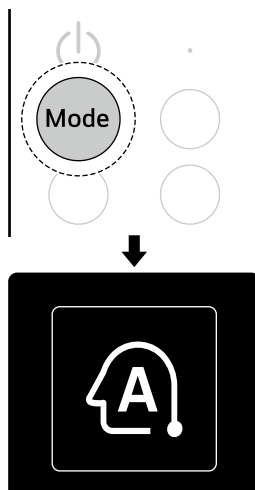

- Režim rada možete da proverite na ekranu unutrašnje jedinice.

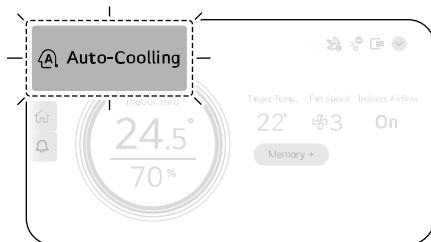

- Pritisnite dugme **▲** ili **▼** da biste podesili ciljnu temperaturu.

Automatski režim

Uređaj će automatski podesiti radni režim na **Hlađenje** ili **Grejanje** u zavisnosti od sobne temperature. Možete da podesite ciljnu temperaturu i brzinu ventilatora.

- Uključite uređaj.
- Pritisnite dugme **Mode** više puta da biste izabrali **Automatski** režim. Pojavljuje se ikona

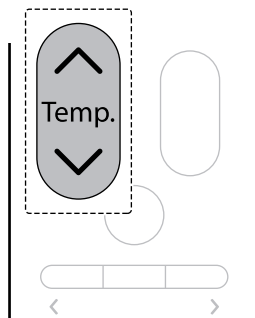

- Ciljne temperaturu možete da proverite na ekranu unutrašnje jedinice.

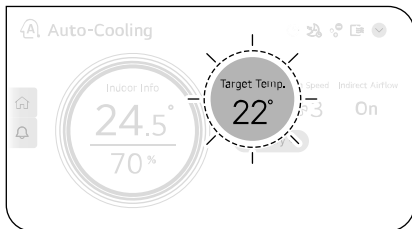

4 Pritisnite dugme **+** ili **-** da biste podesili željenu brzinu ventilatora.

- Brzina ventilatora može da se podesi na 1 ↔ 2 ↔ 3 ↔ 4 ↔ 5 ↔ **Auto** nivo.
- Kada je podešena na opciju **Auto**, brzina ventilatora se automatski prilagođava.

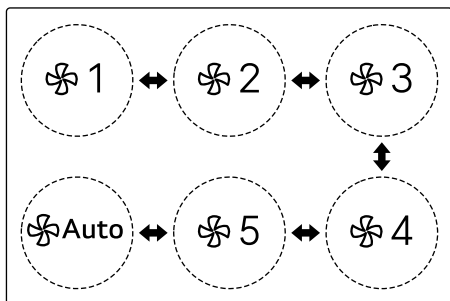
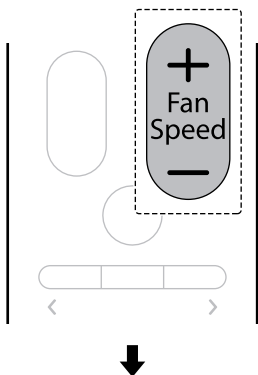

- Brzinu ventilatora možete da proverite na ekranu unutrašnje jedinice.

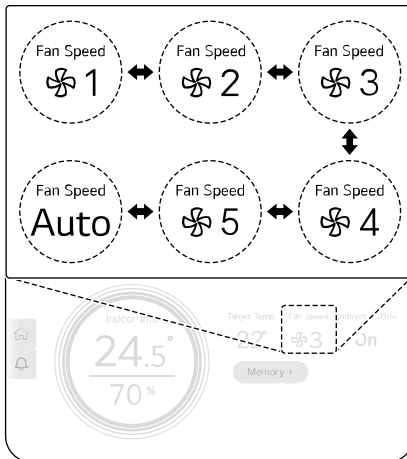

Korišćenje dodatnih automatskih funkcija

Možete da podesite Smer duvanja vazduha.

Smer duvanja vazduha

Možete da podesite tako da vazduh ne izlazi iz izlaza vazduha na dnu uređaja da ne budete na direktnom udaru vazduha.

- 1 Uključite uređaj.

- 2 Pritisnite dugme **Mode** više puta da biste izabrali režim **Automatski**.

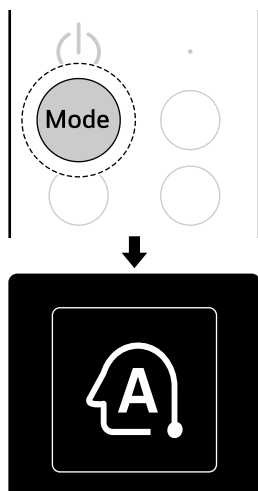

- 3 Kada počne Automatski režim, pritisnite i držite dugme **Energy/Jet** 3 sekunde. Pojavljuje se poruka **Indirect On** i vazduh ne izlazi iz izlaza vazduha na dnu uređaja.
- Svaki put kada pritisnete i držite dugme **Energy/Jet** 3 sekunde, indirektni protok

vazduha menja se redosledom **Indirect On** ↔ **Indirect Off**.

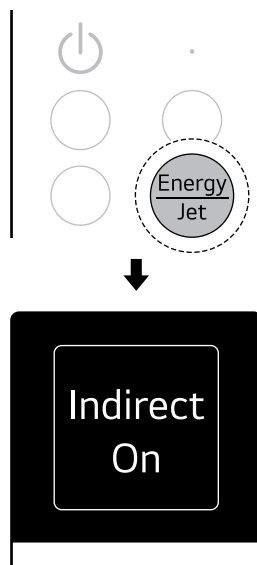

- Možete da proverite status podešavanja za smer duvanja vazduha na ekranu unutrašnje jedinice.

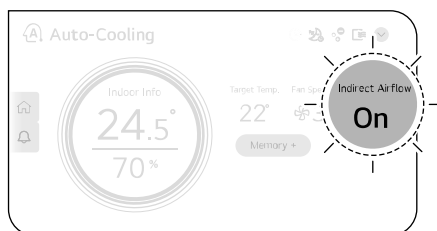

Režim odvlaživanja vazduha

Smanjuje vlagu u unutrašnjosti kada je vlažnost velika što vam omogućava udoban život.

- 1 Uključite uređaj.
- 2 Pritisnite dugme **Mode** više puta da biste izabrali režim **Odvlaživanje vazduha**. Pojavljuje se ikona koja predstavlja režim

Odvlaživanje vazduha i režim Odvlaživanje vazduha počinje.

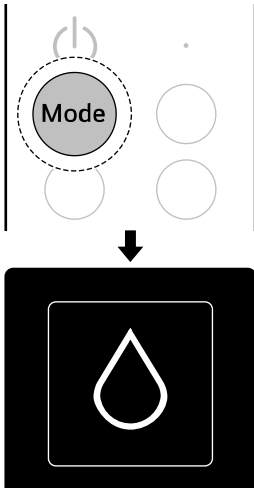

- Režim rada možete da proverite na ekranu unutrašnje jedinice.

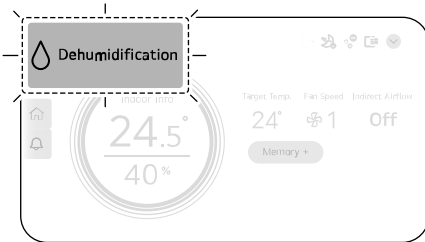

- Ciljne temperaturu možete da proverite na ekranu unutrašnje jedinice.

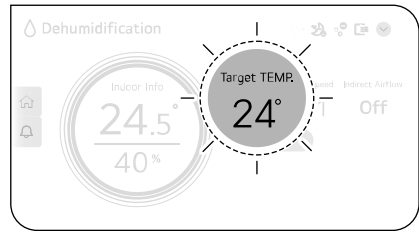

NAPOMENA

- Kada prođe određeni vremenski period nakon pokretanja režima Odvlaživanje vazduha, brzina ventilatora se automatski podešava prema okruženju.
- U slučaju povezivanja na Multi spoljašnju jedinicu, ne možete da podesite temperaturu.

Korišćenje funkcija dodatnog odvlaživanja vazduha

Možete da podesite Smer duvanja vazduha.

Smer duvanja vazduha

Možete da podesite tako da vazduh ne izlazi iz izlaza vazduha na dnu uređaja da ne budete na direktnom udaru vazduha.

- 3** Pritisnite dugme **▲** ili **▼** da biste podesili ciljne temperaturu.

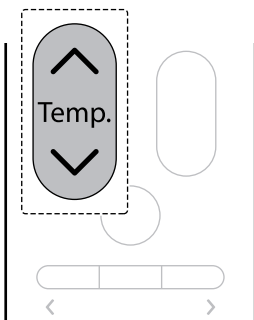

- 1** Uključite uređaj.

- 2** Pritisnite dugme **Mode** više puta da biste izabrali režim **Odvlaživanja vazduha**.

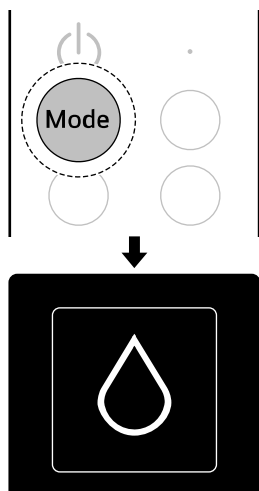

- 3** Kada počne režim Odvlaživanja vazduha, pritisnite i držite dugme **Energy/Jet** 3 sekunde. Pojavljuje se poruka **Indirect On** i vazduh ne izlazi iz izlaza vazduha na dnu uređaja.
- Svaki put kada pritisnete i držite dugme **Energy/Jet** 3 sekunde, indirektni protok

vazduha menja se redosledom **Indirect On** ↔ **Indirect Off**.

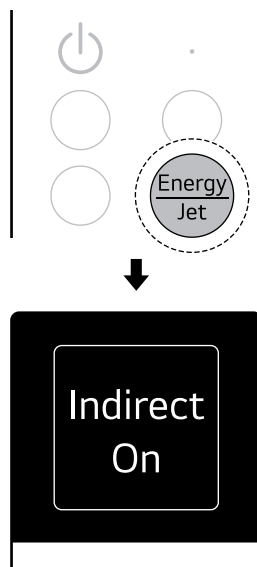

- Možete da proverite status podešavanja za smer duvanja vazduha na ekranu unutrašnje jedinice.

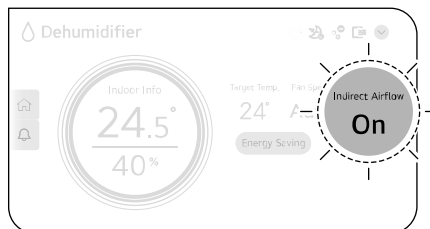

Režim grejanja

Kada radi režim grejanja, topao vazduh izlazi iz izlaza vazduha.

- 1** Uključite uređaj.

- 2 Pritisnite dugme **Mode** više puta da biste izabrali režim **Grejanje**. Pojavljuje se ikona koja predstavlja režim **Grejanja** i grejanje počinje.

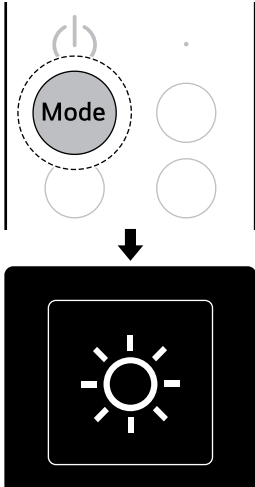

- Režim rada možete da proverite na ekranu unutrašnje jedinice.

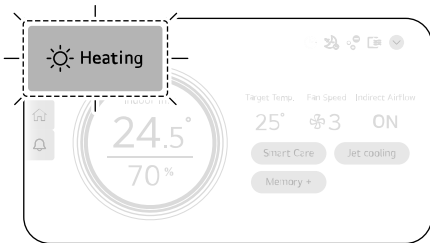

- Ciljne temperaturu možete da proverite na ekranu unutrašnje jedinice.

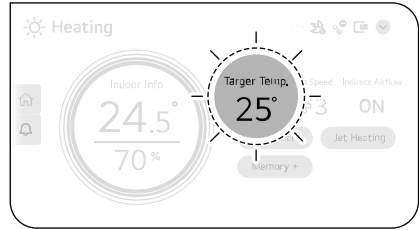

- 4 Pritisnite dugme **+** ili **-** da biste podesili željenu brzinu ventilatora.

- Brzina ventilatora može da se podesi na 1 ↔ 2 ↔ 3 ↔ 4 ↔ 5 ↔ **Auto** nivo.
- Kada je podešena na opciju **Auto**, brzina ventilatora se automatski prilagođava.

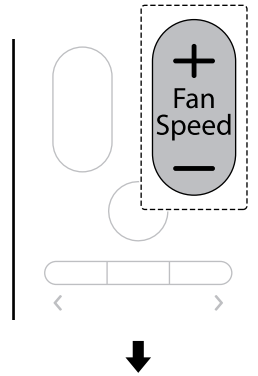

- 3 Pritisnite dugme **^** ili **v** da biste podesili ciljne temperaturu.

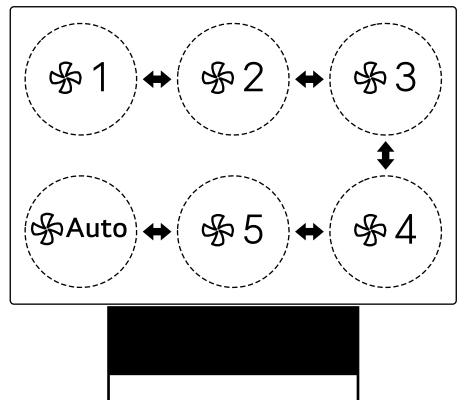
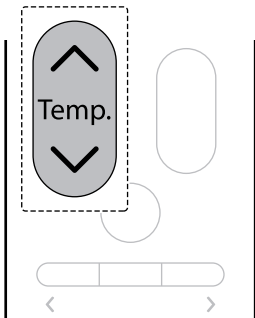

- Brzinu ventilatora možete da proverite na ekranu unutrašnje jedinice.

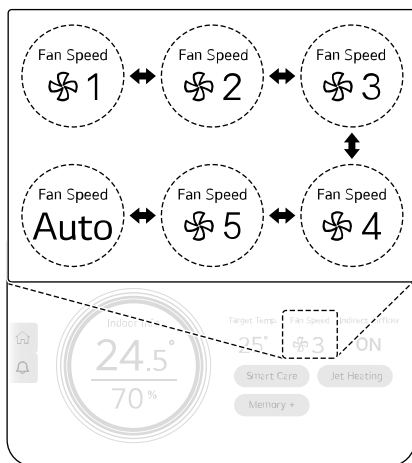

NAPOMENA

- Prilikom zagrevanja ili odmrzavanja spoljašnje jedinice tokom grejanja, vazduh ne izlazi.

Korišćenje dodatnih funkcija grejanja

Možete da podesite pametno održavanje, brzo grejanje i smer duvanja vazduha.

Pametno održavanje

Uređaj najefikasnije radi tako što analizira okolinu i karakteristike korisnika. Nakon dostizanja ciljne temperature, brzina ventilatora se automatski podešava što vam omogućava udoban život.

- 1 Uključite uređaj.

- 2 Pritisnite dugme **Mode** više puta da biste izabrali režim **Grejanje**.

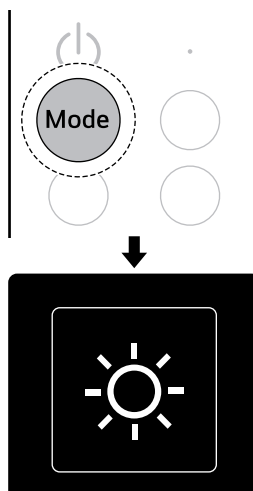

- 3 Kada grejanje počne, pritisnite dugme **Energy/ Jet** više puta da biste izabrali režim **Pametno održavanje**. Pojavljuje se ikona koja predstavlja režim **Pametno održavanje** i grejanje u režimu **Pametno održavanje** počinje.

- Svaki put kada pritisnete dugme **Energy/Jet**, režim se menja redosledom **Pametno održavanje** → **Brzo grejanje** → **Grejanje**.

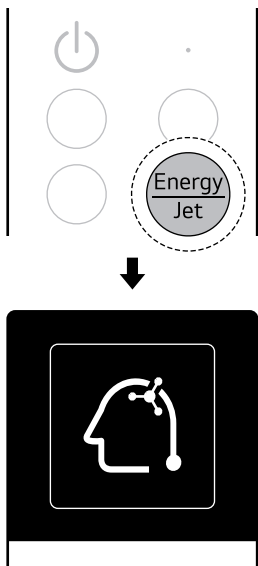

- Režim Pametno održavanje možete da podesite ili proverite status podešavanja na ekranu unutrašnje jedinice.

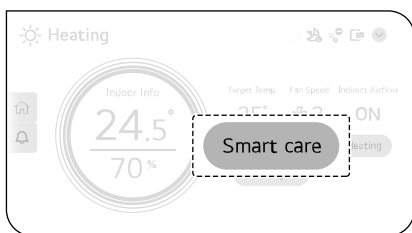

Brzo grejanje

Može da zagreje prostoriju brže od običnog toplog vazduha.

- 1 Uključite uređaj.
- 2 Pritisnite dugme **Mode** više puta da biste izabrali režim **Grejanje**.

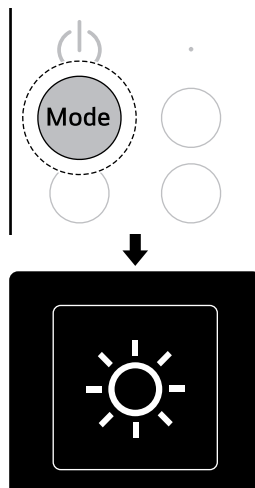

- 3 Kada grejanje počne, pritisnite dugme **Energy/ Jet** više puta da biste izabrali režim **Brzo grejanje**. Pojavljuje se ikona koja predstavlja režim **Brzo grejanje** i počinje grejanje u režimu **Brzog grejanja**.

NAPOMENA

- Pošto je temperatura prilagođena da odgovara korisniku i okruženju u kome se koristi, prikazana ciljne temperatura na ekranu unutrašnje jedinice može da bude drugačija.
- Ako se uređaj premesti ili se korisnik promeni, resetujte prethodno unesene informacije. → Pogledajte deo **Korišćenje dugmeta Napajanje (resetovanje zapamćenih informacija)**.

- Svaki put kada pritisnete dugme **Energy/Jet**, režim se menja redosledom **Pametno održavanje** → **Brzo grejanje** → **Grejanje**.

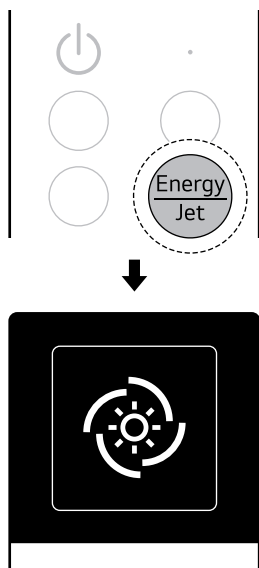

- Režim brzog grejanja možete da podesite ili proverite status podešavanja na ekranu unutrašnje jedinice.

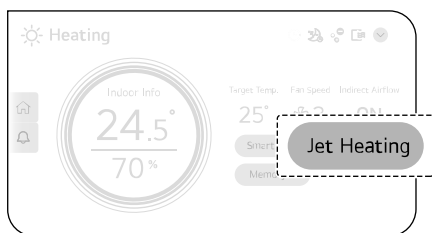

NAPOMENA

- Kada počne režim Brzog grejanja, brzina ventilatora se menja na visoku brzinu ventilatora i ciljna temperatura se automatski podešava.

Smer duvanja vazduha

Možete da podesite tako da vazduh ne izlazi iz izlaza vazduha na dnu uređaja da ne budete na direktnom udaru vazduha.

1 Uključite uređaj.

2 Pritisnite dugme **Mode** više puta da biste izabrali režim **Grejanje**.

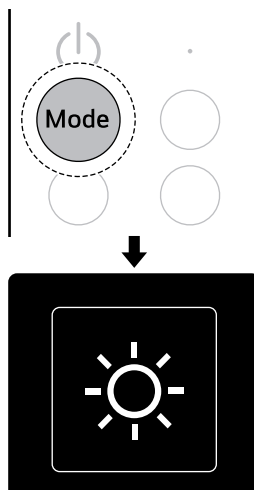

3 Kada počne grejanje, pritisnite i držite dugme **Energy/Jet** 3 sekunde. Pojavljuje se poruka **Indirect On** i vazduh ne izlazi iz izlaza vazduha na dnu uređaja.

- Svaki put kada pritisnete i držite dugme **Energy/Jet** 3 sekunde, indirektni protok

vazduha menja se redosledom **Indirect On**
↔ **Indirect Off**.

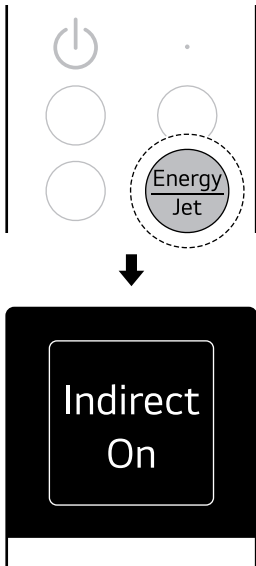

- Možete da proverite status podešavanja za smer duvanja vazduha na ekranu unutrašnje jedinice.

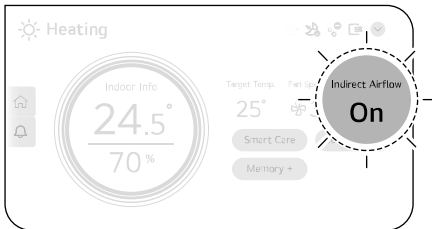

koja predstavlja režim **Ventilatora** i režim **Ventilatora** počinje.

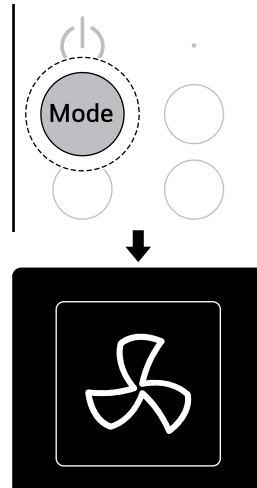

- Režim rada možete da proverite na ekranu unutrašnje jedinice.

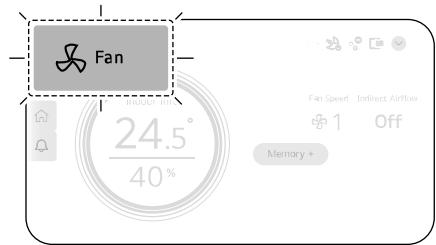

- 3 Pritisnite dugme **+** ili **-** da biste podesili željenu brzinu ventilatora.

- Brzina ventilatora može da se podese na 1 ↔ 2 ↔ 3 ↔ 4 ↔ 5 ↔ **Auto** nivo.

Režim ventilatora

Možete cirkulisati vazduh u prostoriji bez menjanja sobne temperature.

1 Uključite uređaj.

2 Pritisnite dugme **Mode** više puta da biste izabrali režim **Ventilatora**. Pojavljuje se ikona

- Kada je podešena na opciju **Auto**, brzina ventilatora se automatski prilagođava.

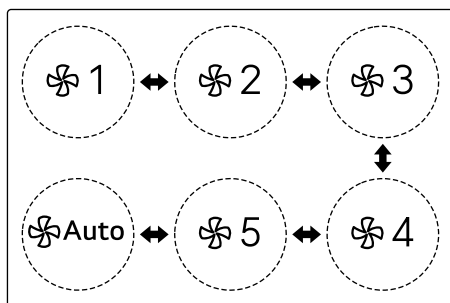
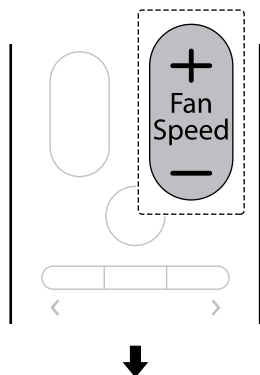

- Brzinu ventilatora možete da proverite na ekranu unutrašnje jedinice.

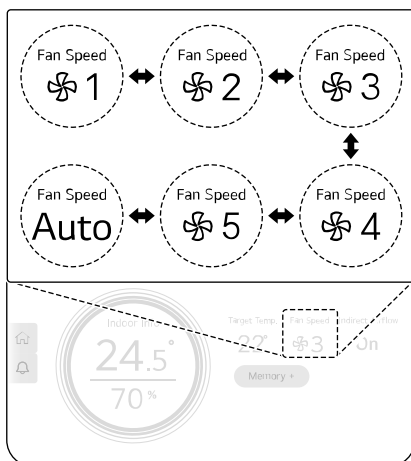

NAPOMENA

- Kontrola temperature ne može da se obavlja tokom režima ventilatora.

Korišćenje dodatnih funkcija ventilatora

Možete da podesite Smer duvanja vazduha.

Smer duvanja vazduha

Možete da podesite tako da vazduh ne izlazi iz izlaza vazduha na dnu uređaja da ne budete na direktnom udaru vazduha.

- 1 Uključite uređaj.
- 2 Pritisnite dugme **Mode** više puta da biste izabrali režim **Ventilator**.

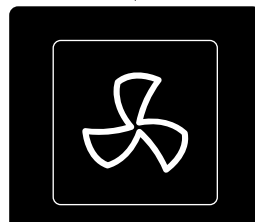
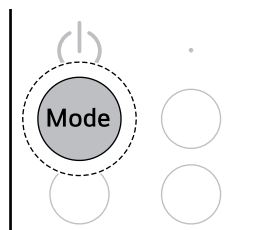

- 3 Kada počne režim Ventilatora, pritisnite i držite dugme **Energy/Jet** 3 sekunde. Pojavljuje se poruka **Indirect On** i vazduh ne izlazi iz izlaza vazduha na dnu uređaja.
 - Svaki put kada pritisnete i držite dugme **Energy/Jet** 3 sekunde, indirektni protok

vazduha menja se redosledom **Indirect On**
↔ **Indirect Off**.

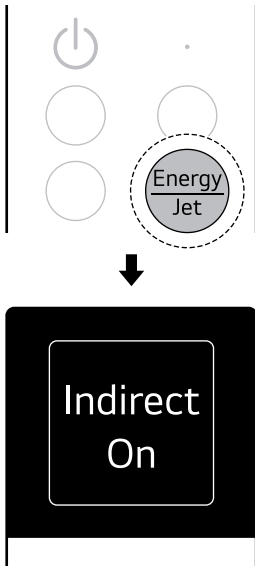

- Možete da proverite status podešavanja za smer duvanja vazduha na ekranu unutrašnje jedinice.

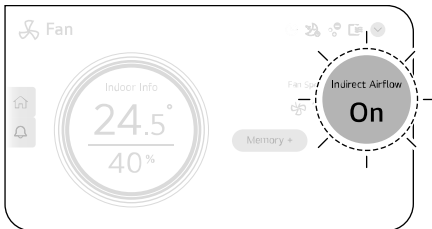

Korišćenje funkcije jonizatora sa željenim radnim režimom

- 1 Uključite uređaj.
- 2 Pritisnite dugme **Mode** više puta da biste izabrali željeni radni režim.

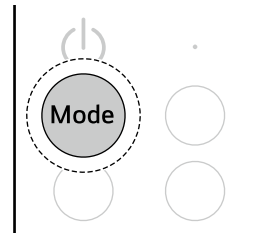

- 3 Pritisnite dugme **Funkcija**.

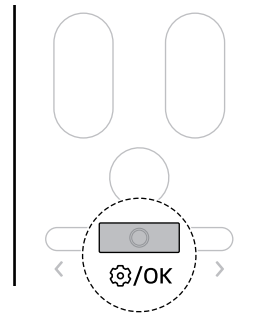

Dodatne funkcije i podešavanja

Funkcija jonizatora

Ove funkcije snabdevaju prostoriju čistim i svežim vazduhom pomoću jonskih čestica i filtera. Jonske čestice iz jonizatora smanjuju površinske bakterije i druge štetne materije.

- 4 Pritisnite dugme < ili > da biste izabrali režim **Plasmaster Ionizer**, a zatim pritisnite dugme **Funkcija**.

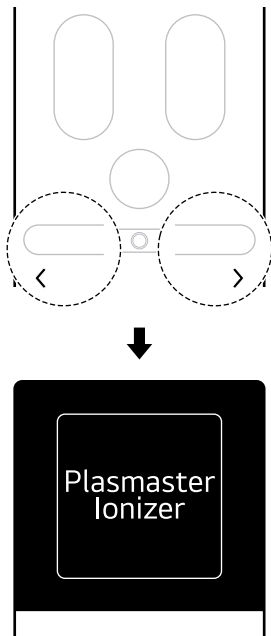

- Svaki put kada pritisnete dugme < ili >, menja se redosledom **On** ↔ **Off** ↔ **Back**.

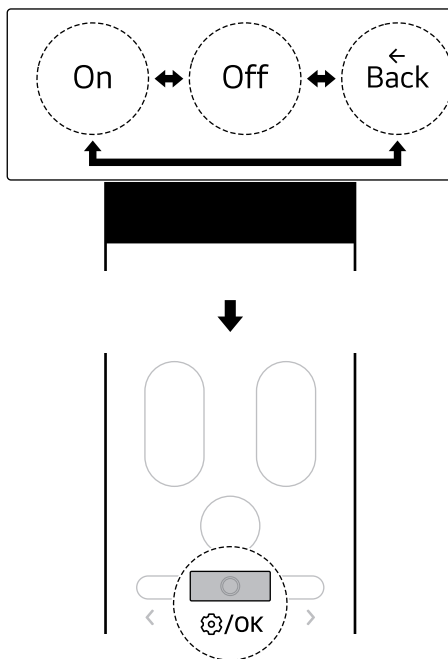

- 5 Pritisnite dugme < ili > da biste izabrali željena podešavanja, a zatim pritisnite dugme **Funkcija**. Podešavanje je završeno.

- Možete da proverite status podešavanja funkcije jonizatora na ekranu unutrašnje jedinice.

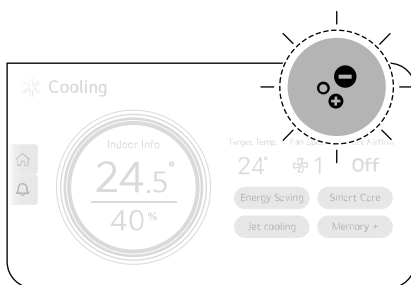

Nezavisno korišćenje funkcije jonizatora

- 1 Isključite uređaj.

2 Pritisnite dugme **Funkcija**.

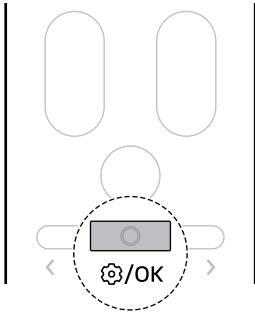

- Svaki put kada pritisnete dugme < ili >, menja se redosledom **On** ↔ **Off** ↔ **Back**.

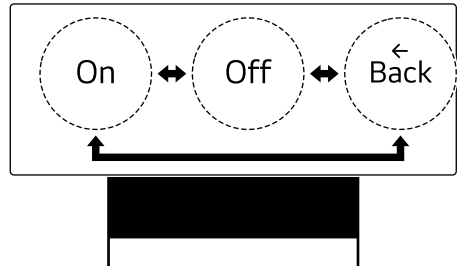

3 Pritisnite dugme < ili > da biste izabrali režim **Plasmaster Ionizer**, a zatim pritisnite dugme **Funkcija**.

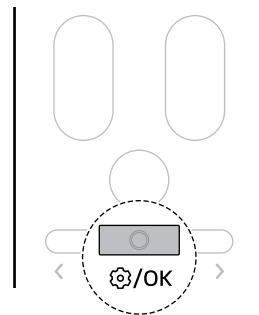
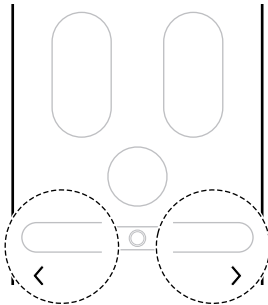

- Možete da proverite status podešavanja funkcije jonizatora  na displeju daljinskog upravljača.

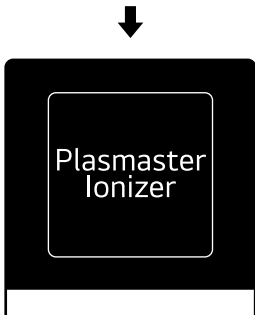

Funkcija tajmera spavanja

Ovaj uređaj radi da vam pomogne da udobno spavate u skladu sa fazom sna.

Korišćenje tajmera spavanja

1 Uključite uređaj.

2 Pritisnite dugme **Sleep**. Da biste završili rezervaciju, pritisnite dugme **Sleep** više puta da biste odabrali željeno vreme. Vaša rezervacija je završena.

- Počevši od 30 minuta, Tajmer spavanja može da se podesi u intervalima od jednog do 12

4 Pritisnite dugme < ili > da biste izabrali željena podešavanja, a zatim pritisnite dugme **Funkcija**. Podešavanje je završeno.

sati. Režim će automatski biti otkazan nakon rada tokom podešenog vremena.

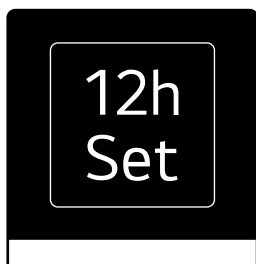
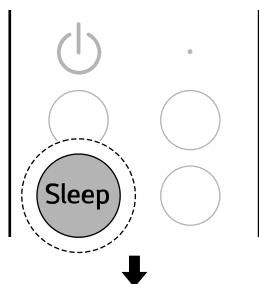

- Možete da proverite status podešavanja funkcije režima za spavanje na ekranu unutrašnje jedinice.

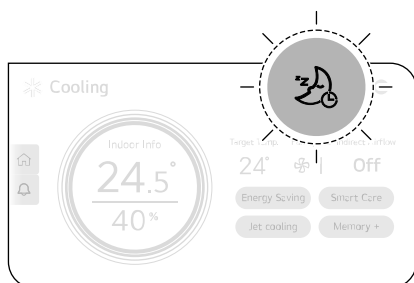

Korišćenje tajmera spavanja u delu Funkcija

- 1 Uključite uređaj.

- 2 Pritisnite dugme **Funkcija**.

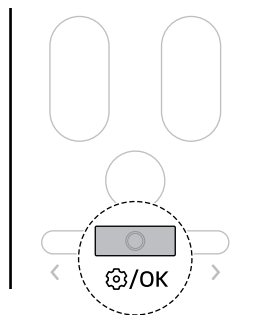

- 3 Pritisnite dugme < ili > da biste izabrali opciju **Sleep Timer**, a zatim pritisnite dugme **Funkcija**.

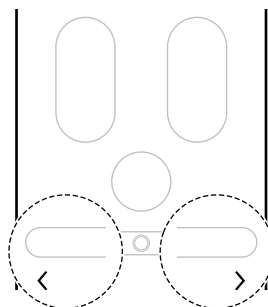

- 4 Pritisnite dugme < ili > da biste izabrali željeno vreme, a zatim pritisnite dugme **Funkcija**. Vaša rezervacija je završena.

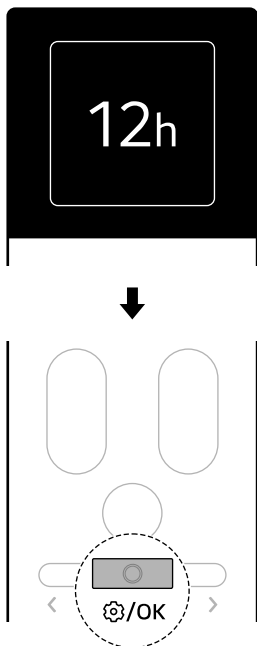

Vreme uključivanja i isključivanja

Korišćenje vremena uključivanja

Uređaj se automatski uključuje u vreme koje ste podesili.

- 1 Pritisnite dugme **Funkcija**.

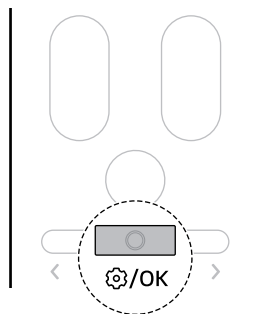

- 2 Pritisnite dugme < ili > da biste izabrali opciju **On Timer**, a zatim pritisnite dugme **Funkcija**.

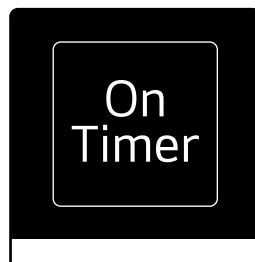
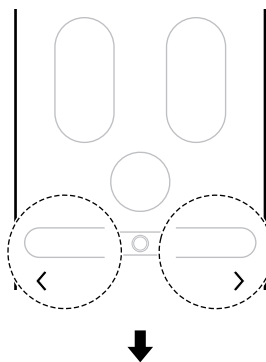

NAPOMENA

- Kada je podešen tajmer spavanja i izaberete opciju **Sleep Timer**, možete da proverite preostalo vreme, otkazete rezervaciju ili resetujete vreme rezervacije.
- Brzina ventilatora je podešena na najmanju.
- Ako tokom rada isključite uređaj, Tajmer spavanja će biti onemogućen.
- Tajmer spavanja se ne može podesiti kada je uređaj isključen.
- Čak i ako je LED svetlo uključeno, ako podesite Tajmer spavanja, LED svetlo će se automatski isključiti.

- 3 Pritisnite dugme < ili > da biste izabrali željeno vreme, a zatim pritisnite dugme **Funkcija**. Vaša rezervacija je završena.
- Željeno vreme možete da podesite u jednosatnim intervalima od 1 sata do 24 sata.

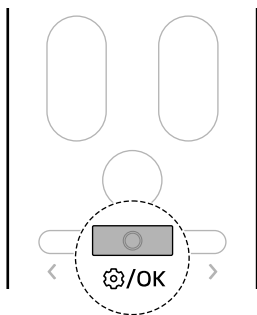
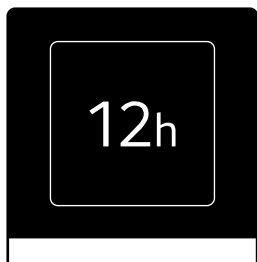

NAPOMENA

- Kada je podešeno vreme uključivanja i izaberete opciju **On Timer**, možete da proverite preostalo vreme, otkazete rezervaciju ili resetujete vreme rezervacije.

Korišćenje vremena isključivanja

Uređaj se automatski isključuje u podešeno vreme.

- 1 Pritisnite dugme **Funkcija**.

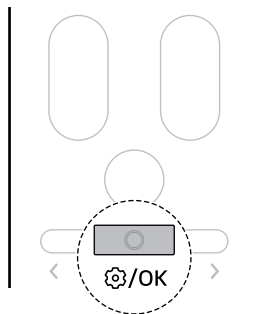

- 2 Pritisnite dugme < ili > da biste izabrali opciju **Off Timer**, a zatim pritisnite dugme **Funkcija**.

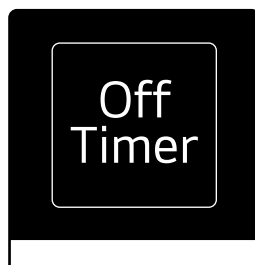
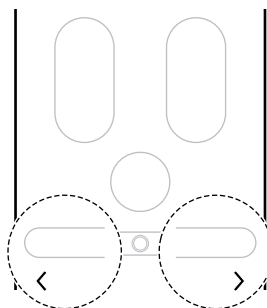

- 3 Pritisnite dugme < ili > da biste izabrali željeno vreme, a zatim pritisnite dugme **Funkcija**. Vaša rezervacija je završena.

- Željeno vreme možete da podesite u jednosatnim intervalima od 1 sata do 24 sata.

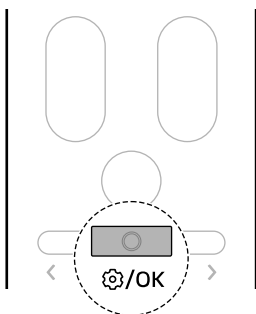
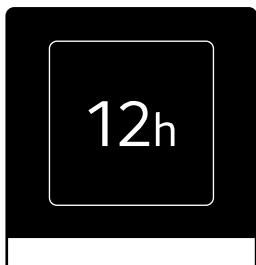

- 1 Pritisnite dugme **Funkcija**.

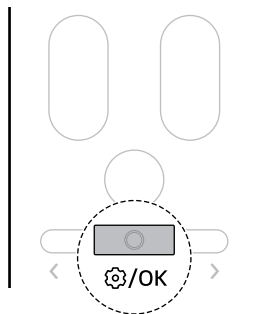

- 2 Pritisnite dugme < ili > da biste izabrali opciju **Cancel all Timer**, a zatim pritisnite dugme **Funkcija**.

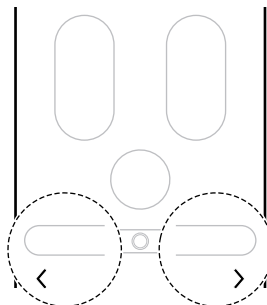

NAPOMENA

- Kada je podešeno vreme isključivanja i izaberete opciju **Off Timer**, možete da proverite preostalo vreme, otkazete rezervaciju ili resetujete vreme rezervacije.
- Vreme uključivanja i vreme isključivanja možete da podesite zajedno.
- Vreme uključivanja i vreme isključivanja možete da podesite čak i kada uređaj ne radi.

Otkazivanje svih tajmera

Možete da otkazete sva podešavanja tajmera.

- 3 Pritisnite dugme < ili > da biste izabrali opciju **Cancel**, a zatim pritisnite dugme **Funkcija**. Sva podešavanja tajmera biće otkazana.

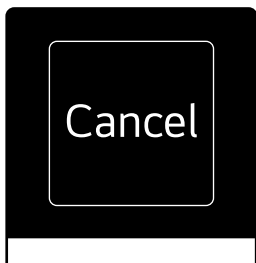

- 3 Pritisnite dugme < ili > da biste izabrali funkciju **Smart Diagnosis**, a zatim pritisnite dugme **Funkcija**.

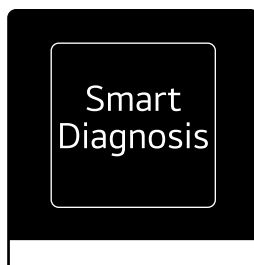
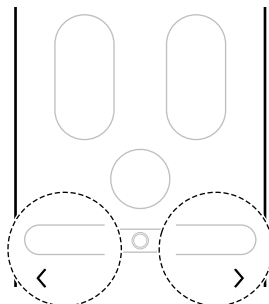

Pametna dijagnoza

Koristite ovu funkciju radi lakšeg dijagnostikovanja i rešavanja problema.

- 1 Uključite uređaj.
- 2 Pritisnite dugme **Funkcija**.

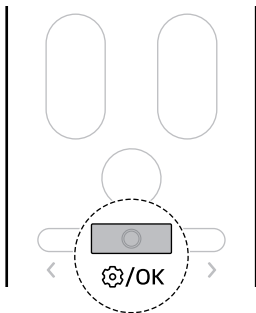

- 4 Pritisnite dugme < ili > da biste izabrali **Pokretanje**, a zatim pritisnite dugme **Funkcija** da biste pokrenuli pametnu dijagnozu.

- Svaki put kada pritisnete dugme < ili >, menja se redosledom **Start** ↔ **Back**.

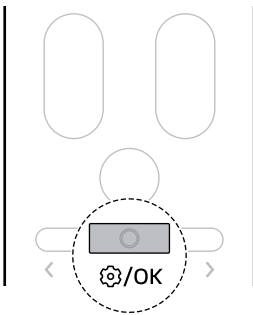
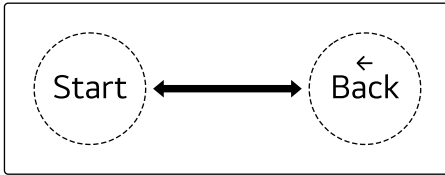

- 1 Pritisnite dugme **Funkcija**.

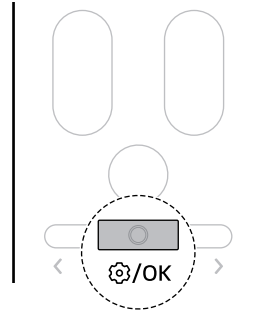

- 2 Pritisnite dugme < ili > da biste izabrali funkciju **LED Light**, a zatim pritisnite dugme **Funkcija**.

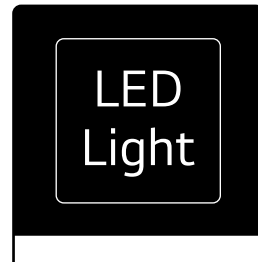
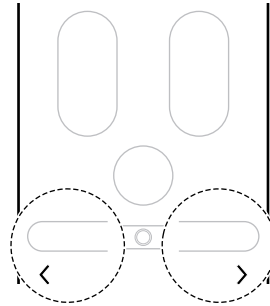

- 3 Pritisnite dugme < ili > da biste izabrali opciju **On**, a zatim pritisnite dugme **Funkcija**. LED svetlo se uključuje.

NAPOMENA

- Funkciju pametne dijagnoze možete da podesite čak i kada uređaj ne radi.
- Funkciju pametne dijagnoze možete da koristite kada dijagnostikujete uređaj zvučnim signalom. → Pogledajte deo **PAMETNE FUNKCIJE (korišćenje zvučne dijagnoze za dijagnostiku problema)**.

Podešavanje LED svetla

LED svetlo možete da uključite i isključite na prijemniku daljinskog upravljača.

- Svaki put kada pritisnete dugme < ili >, menja se redosledom **On** ↔ **Off** ↔ **Back**.

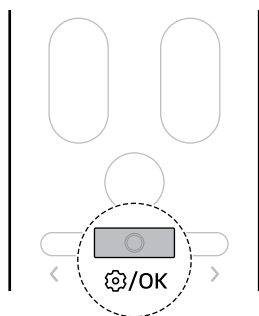
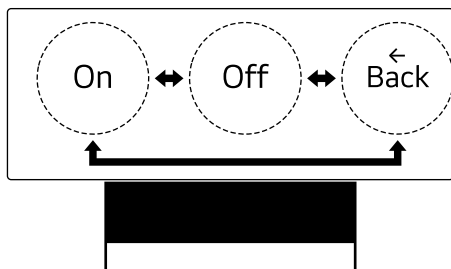

Nameštanje jačine zvuka

Jačinu zvuka obaveštenja koji vas informiše o statusu možete da prilagodite kada podešavate ili menjate funkcije uređaja.

- Pritisnite dugme **Jačina +** - na daljinskom upravljaču.

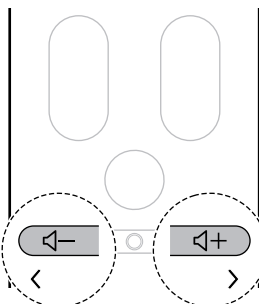

- Jačinu zvuka možete da proverite na ekranu unutrašnje jedinice i pritisnete dugme  na

ekranu unutrašnje jedinice pokazivačem daljinskog upravljača.

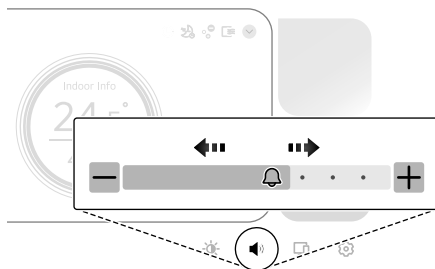

NAPOMENA

- Jačinu zvuka možete da uređaja da li je uređaj uključen ili isključen.

Podešavanje osvetljenosti ekrana

Možete da prilagodite osvetljenost ekrana unutrašnje jedinice.

- Osvetljenost ekrana možete da podesite pritiskom na dugme  na ekranu unutrašnje jedinice pokazivačem daljinskog upravljača.

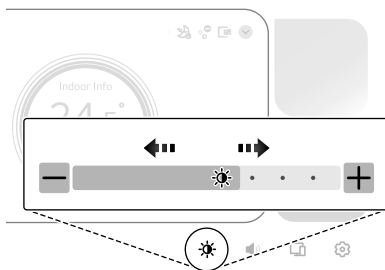

NAPOMENA

- Osvetljenost ekrana možete da podesite čak i kada uređaj ne radi.
- Čak i ako osvetljenost ekrana prilagodite na tamno, ekran se ne isključuje. Osvetljenost ekrana možete da isključite tako što ćete pritisnuti i držati dugme  3 sekunde.

Pregled ekrana

Ekran unutrašnje jedinice

Ciljne temperaturu i radni status dodatnih funkcija možete da proverite na ekranu unutrašnje jedinice.

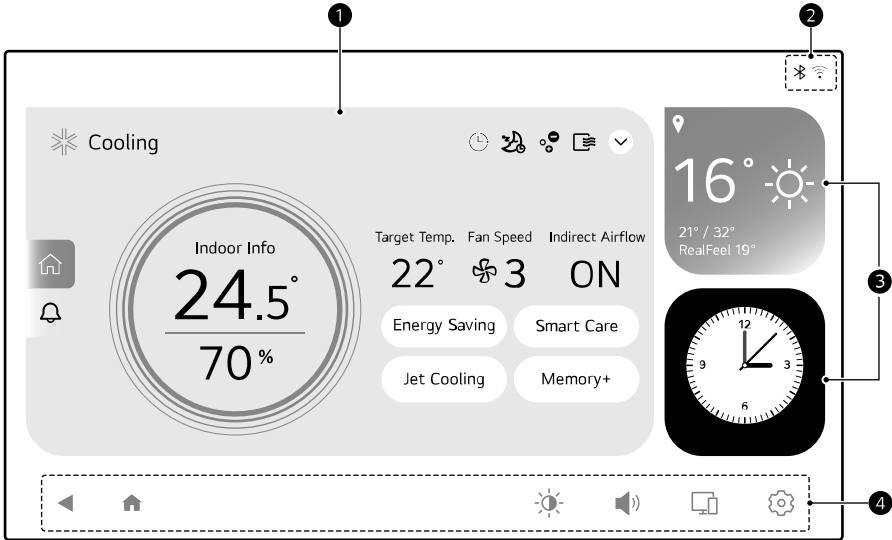

1 Vidžet specifičan za klima uređaj

Možete da proverite radni status uređaja, status podešavanja i informacije o unutrašnjosti i podesite dodatne funkcije u skladu sa radnim režimom uređaja.

• Radni režim

- Možete da proverite radni režim koji trenutno radi.

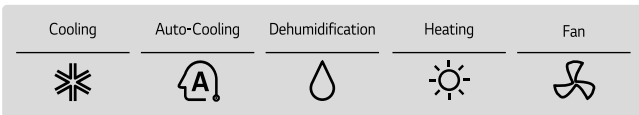



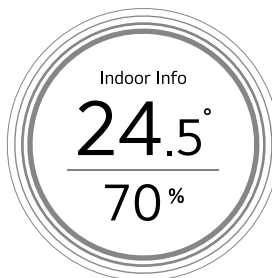

• Informacije o unutrašnjosti

- Možete da proverite trenutnu temperaturu i vlažnost u unutrašnjosti.



- **Vidžet prikaza statusa dodatne funkcije**

- Možete da proverite status dodataka koje ste podesili.

On and Off Timer	Sleep Timer	Ionizer	Auto Clean+
			
Target Temp.	Fan Speed	Indirect Airflow	
24°	 2	Off	

- **Vidžet kontrolne table za dodatne funkcije**

- Dodatne funkcije mogu da se koriste u zavisnosti od radnog režima.

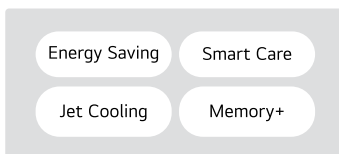

Astuce

- Sačuvajte često korišćena podešavanja rada pomoću funkcije za memorisanje. Izaberite funkciju Memorija+ na vidžetu kontrolne table za dodatne funkcije pomoću pokazivača daljinskog upravljača i pritisnite dugme Sačuvaj da biste sačuvali trenutna podešavanja rada.
- Mogu da se sačuvaju tokom rada u režimima kao što su Hlađenje, Automatski, Odvlaživanje vazduha, Grejanje, Ventilator, Ušteda energije, Režim brzog hlađenja i Pametno održavanje.

Mermory

Save to memory?

* Cooling

Target Temp.	Fan Speed	Indirect Airflow
18°	5	Off

Cancel Save

- Kada se sačuvaju podešavanja rada, možete da izaberete memoriju na vidžetu kontrolne table za dodatne funkcije pomoću pokazivača daljinskog upravljača da biste proverili, izvršili ili izbrisali sačuvana podešavanja rada.

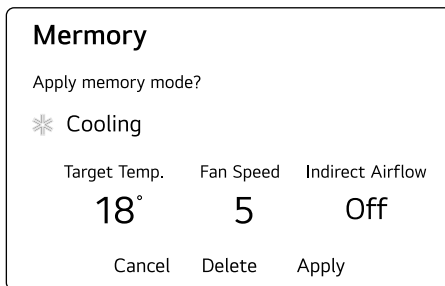

• Ekran za obaveštenja

- Možete da proverite praćenje energije, praćenje održavanja i nova obaveštenja.

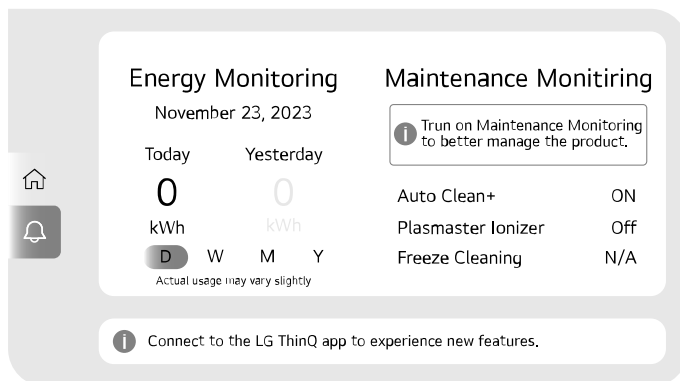

2 Vidžet za status veze



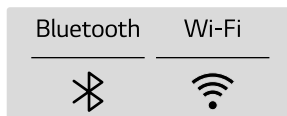



Možete da proverite status Wi-Fi i Bluetooth mreže.



3 Vidžet za vreme/sat

Možete da proverite trenutno vreme i vremenske prilike u oblasti koju je korisnik podesio. Izaberite vidžet da biste proverili detaljne informacije ili ih podesili.

4 Dugme

Dugme	Opis
 Prethodni ekran	Možete da se vratite na ekran iz prethodnog koraka.
 Glavni ekran	Možete da se vratite na glavni ekran.
 Osvetljenost ekrana	Možete da prilagodite osvetljenost ekrana unutrašnje jedinice.
 Jačina zvuka	Možete da prilagodite zvuk obaveštenja koji vas obaveštava kada podešavate ili menjate funkcije uređaja.
 Preslikavanje ekrana	Ekran vašeg pametnog uređaja ili laptopa možete da pregledate na ekranu uređaja. <ul style="list-style-type: none"> • iOS uređaji ili pametni uređaji koji ne podržavaju funkciju deljenja ekrana ne mogu da koriste ovu funkciju. • Funkcija preslikavanja ekrana može biti ograničena za sadržaj zaštićen autorskim pravom koji se plaća. • U zavisnosti od modela vašeg pametnog uređaja, naziv ove funkcije može da se razlikuje.
 Podešavanja	Možete da podesite ili proverite razne funkcije kao što su početni ekran i stil.

NAPOMENA

- Funkcije ne mogu da se biraju dodirivanjem ekrana unutrašnje jedinice. Morate da koristite daljinski upravljač.

Korišćenje dugmeta Napajanje

Ručno upravljanje

Ako vaš bežični daljinski upravljač nije dostupan, možete da uključite i isključite uređaj tako što ćete pritisnuti dugme **Napajanje** na unutrašnjoj jedinici.

- Otvorite prednji panel i pritisnite dugme **Napajanje**.

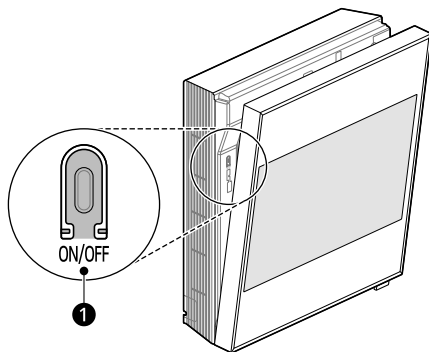

- 1 Dugme za uključivanje/isključivanje

Vraćanje prethodnih podešavanja

Kada se klima uređaj ponovo uključi nakon nestanka struje, funkcija **Automatskog ponovnog uključivanja** vraća prethodna podešavanja.

Kada prvi put koristite uređaj, funkcija **Automatskog ponovnog uključivanja** je podešena. Ovu funkciju možete da otkazete i da podešite pritiskom na dugme **Napajanje** na unutrašnjoj jedinici.

Otkazivanje automatskog ponovnog uključivanja

- 1 Pritisnite i držite dugme **Napajanje** otprilike 6 sekundi.

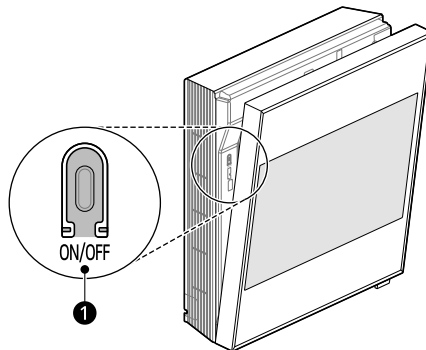

- 1 Dugme za uključivanje/isključivanje

- 2 Kada uređaj zapišti dva puta, pustite dugme **Napajanje**. Lampica će trepnuti dva puta. To će se ponoviti 4 puta.

Podešavanje automatskog ponovnog uključivanja

- 1 Pritisnite i držite dugme **Napajanje** otprilike 6 sekundi.

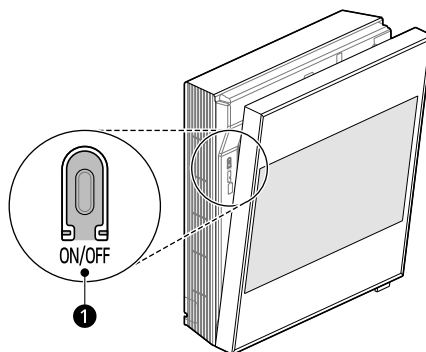

- 1 Dugme za uključivanje/isključivanje

- 2** Kada uređaj zapišti dva puta, pustite dugme **Napajanje**. Lampica će treptati. To će se ponoviti 4 puta.

Resetovanje naučenih informacija

Informacije prikupljene iz postojećih okruženja možete da resetujete da biste omogućili učenje novih prostora i informacija specifičnih za korisnika.

- 1** Otvorite prednji panel.
- 2** Pritisnite i držite dugme **Napajanje** duže od 13 sekundi.
- 3** Kada uređaj zapišti četiri puta, pustite dugme **Napajanje**. Ranije unesene informacije o životnom prostoru će biti izbrisane.

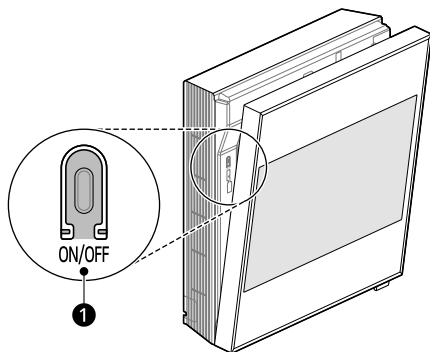

- 1** Dugme za uključivanje/isključivanje

NAPOMENA

- Obavezno otpustite dugme kada zvučni signal čujete četiri puta. Ako dugme otpustite pre nego što zvučni signal čujete četiri puta, ostale podešene funkcije mogu biti onemogućene.
-

PAMETNE FUNKCIJE

Aplikacija „LG ThinQ“

Ova karakteristika je dostupna samo na nekim modelima sa funkcijom Wi-Fi.

Aplikacija **LG ThinQ** vam omogućava da komunicirate sa uređajem pomoću pametnog telefona.

Karakteristike aplikacije „LG ThinQ“

Zajedničke funkcije

Komunicirajte sa uređajem putem pametnog telefona pomoću aplikacije **LG ThinQ**.

• Smart Diagnosis

- Ako naiđete na problem dok koristite uređaj, ova karakteristika pametnog dijagnostikovanja će vam pomoći da dijagnostikujete problem.

Dodatne funkcije

Više funkcija je dostupno ako je uređaj povezan na Wi-Fi.

- Podešavanja
 - Omogućava vam da podesite različite opcije na uređaju i u aplikaciji.

NAPOMENA

- U sledećim slučajevima morate da ažurirate podatke o mreži za svaki uređaj u aplikaciji **LG ThinQ** pod delom **Картице уређаја** → **Поставке** → **Промени мрежу**.
 - bežični ruter je promenjen
 - lozinka za bežični ruter je promenjena
 - pružalac usluga interneta je promenjen
- Aplikacija je podložna promenama u svrhu poboljšanja uređaja bez obaveštenja korisnika.
- Funkcije se mogu razlikovati u zavisnosti od modela.

Instaliranje aplikacije „LG ThinQ“ i povezivanje LG uređaja

Modeli sa QR kodom

Skenirajte QR kod postavljen na proizvodu pomoću kamere ili aplikacije za čitanje QR kodova na pametnom telefonu.

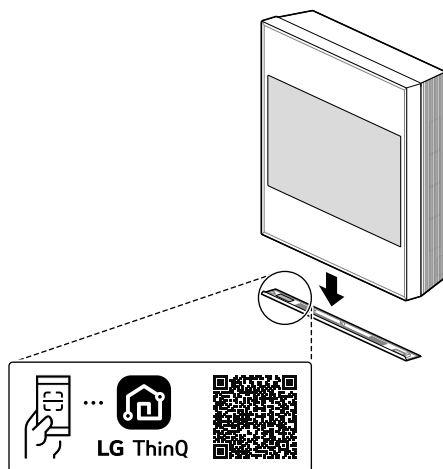

Modeli bez QR koda

- 1 Potražite aplikaciju **LG ThinQ** iz „Google Play“ prodavnice ili „Apple App Store“ na pametnom telefonu.
- 2 Pokrenite aplikaciju **LG ThinQ** i prijavite se na postojeći nalog ili kreirajte novi LG nalog da biste se prijavili.
- 3 Dodirnite dugme za dodavanje (+) u aplikaciji **LG ThinQ** da biste povezali svoj LG uređaj. Sledite uputstva u aplikaciji da dovršite proces.

NAPOMENA

- Da biste proverili Wi-Fi vezu, proverite da li na upravljačkoj ploči svetli ikona.

NAPOMENA

- Uređaj podržava samo Wi-Fi mreže od 2,4 GHz. Da biste proverili frekvenciju mreže, obratite se pružaocu internet usluga ili pogledajte uputstvo za bežični ruter.
- Aplikacija **LG ThinQ** nije odgovorna za bilo kakve probleme sa mrežnom vezom ili bilo kakve greške, kvarove ili greške uzrokovane mrežnom vezom.
- Okolno bežično okruženje može prouzrokovati da usluga bežične mreže radi sporo.
- Ako je rastojanje između uređaja i bežičnog rutera preveliko, snaga signala postaje slaba. Može biti potrebno mnogo vremena da biste se povezali ili nećete uspeti da instalirate aplikaciju.
- Ako uređaj ima problema sa povezivanjem na Wi-Fi mrežu, možda se nalazi predaleko od rutera. Kupite Wi-Fi repetitor (proširivač dometa) da biste poboljšali jačinu Wi-Fi signala.
- Mrežna veza možda neće raditi ispravno u zavisnosti od pružaoca internet usluga.
- Wi-Fi veza možda neće biti uspostavljena ili može biti prekinuta zbog okruženja kućne mreže.
- Uređaj ne može da se poveže zbog problema sa bežičnim prenosom signala. Isključite uređaj i sačekajte oko minut pre nego što pokušate ponovo.
- Ako je na bežičnom ruteru omogućen zaštitni zid, onemogućite zaštitni zid ili dodajte izuzetak.
- Naziv bežične mreže (SSID) trebalo bi da bude kombinacija engleskih slova i brojeva. (Ne koristite posebne znakove.)
- Korisnički interfejs (UI) pametnog telefona može da se razlikuje u zavisnosti od mobilnog operativnog sistema (OS) i proizvođača.
- Ako je bezbednosni protokol rutera podešen na **WEP**, možda nećete uspeti da podesite mrežu. Promenite ga na druge bezbednosne protokole (preporučuje se **WPA2**) i ponovo povežite uređaj.

da prikažu izvorni kôd, a koje ovaj proizvod sadrži i da biste pristupili svim navedenim licencnim uslovima, obaveštenjima o autorskim pravima i ostalim relevantnim dokumentima, posetite stranicu <https://opensource.lge.com>.

Kompanija LG Electronics takođe pruža mogućnost slanja izvornog koda na CD-ROM-u, pod uslovom da pokrijete te troškove (koji obuhvataju cenu medija i troškove slanja i isporuke), za šta je neophodno da pošaljete zahtev kompaniji LG Electronics na e-adresu: opensource@lge.com.

Ova poruka važi za sve koji su upoznati sa ovom informacijom tri godine od naše poslednje isporuke ovog proizvoda.

Dijagnostikovanje pomoću aplikacije „LG ThinQ“

Koristite ovu funkciju radi lakšeg dijagnostikovanja i rešavanja problema sa uređajem.

NAPOMENA

- Iz razloga koji se ne mogu pripisati nemaru kompanije LGE, usluga možda neće raditi zbog spoljašnjih faktora kao što su, bez ograničavanja, nedostupnost Wi-Fi mreže, prekid Wi-Fi veze, pravila lokalne prodavnice aplikacija ili nedostupnost aplikacije.
- Funkcija može biti podložna promenama bez prethodnog obaveštenja i može imati drugačiji oblik u zavisnosti od vaše lokacije.

Korišćenje aplikacije „LG ThinQ“ za dijagnostikovanje problema

Ako naiđete na problem sa uređajem opremljenim Wi-Fi mrežom, on može da prenese podatke za rešavanje problema na pametni telefon pomoću aplikacije **LG ThinQ**.

- Pokrenite aplikaciju **LG ThinQ** i izaberite karakteristiku **Smart Diagnosis** u meniju. Pratite uputstva data u aplikaciji **LG ThinQ**.

Napomena sa informacijama o softveru otvorenog koda

Da biste dobili izvorni kôd za GPL, LGPL, MPL i ostale licence otvorenog koda koje imaju obavezu

Korišćenje zvučne dijagnoze za dijagnostikovanje problema

Pratite uputstva u nastavku da biste koristili metodu zvučne dijagnoze.

- Pokrenite aplikaciju **LG ThinQ** i izaberite karakteristiku **Smart Diagnosis** u meniju. Pratite uputstva za zvučnu dijagnozu koja se nalaze u aplikaciji **LG ThinQ**.

- 1** Pravilno uključite utikač u utičnicu.
- 2** Postavite mikrofonski pametnog telefona blizu uređaja.
- 3** Izaberite funkciju **Smart Diagnosis** pomoću daljinskog upravljača. → Pogledajte deo **Dodatne funkcije i podešavanja (Pametna dijagnoza)**.
 - Držite telefon na mestu dok se prenos podataka ne završi.
- 4** Nakon što se prenos podataka završi, dijagnoza će biti prikazana u aplikaciji.

NAPOMENA

- Za najbolje rezultate, ne pomerajte telefon dok se tonovi emituju.
- Vodite računa da ambijentalnu buku smanjite na minimum ili telefon možda neće pravilno primiti zvučne signale unutrašnje jedinice.

ODRŽAVANJE

Funkcija čišćenja

Korišćenje funkcije Automatsko čišćenje+

U režimima Hlađenja i Odvlaživanja vazduha, vlaga se stvara unutar unutrašnje jedinice. Možete da smanjite tu vlagu.

1 Uključite uređaj.

2 Pritisnite dugme **Funkcija**.

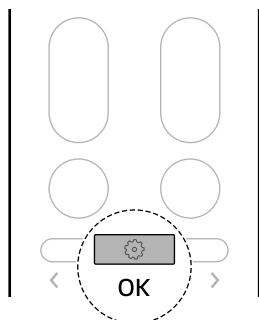

3 Pritisnite dugme < ili > da biste izabrali funkciju **Auto Clean+**, a zatim pritisnite dugme **Funkcija**.

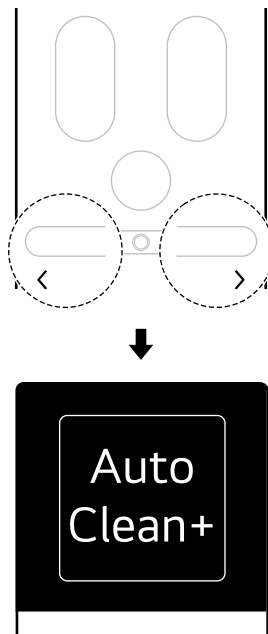

4 Pritisnite dugme < ili > da biste izabrali željena podešavanja, a zatim pritisnite dugme **Funkcija**. Podešavanje je završeno.

- Svaki put kada pritisnete dugme < ili >, menja se redosledom **Stop** ↔ **On** ↔ **Off** ↔ **Back**.

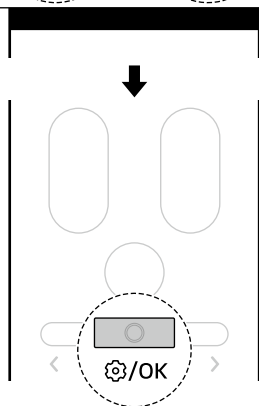
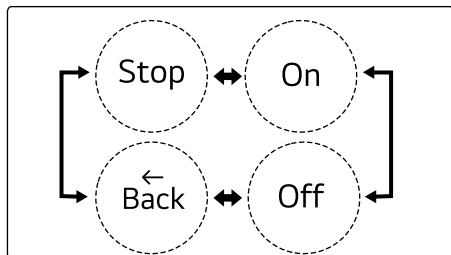

- Status podešavanja funkcije Automatsko čišćenje+ možete da proverite na ekranu unutrašnje jedinice.

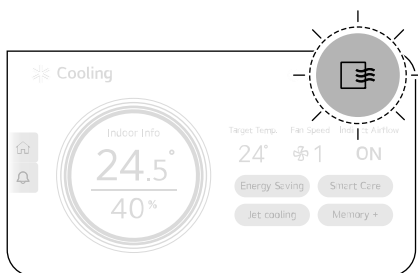

NAPOMENA

- Kada uređaj koristite prvi put, funkcija automatskog čišćenja+ je podešena. Ako ne želite da koristite funkciju automatskog čišćenja+, isključite je.
- Vreme za Automatsko čišćenje+ je automatski podešeno prema uslovima korišćenja uređaja.

Preostalo vreme se prikazuje na unutrašnjoj jedinici.

- Vreme za Automatsko čišćenje+ je do 25 minuta.
- Kada je funkcija Automatsko čišćenje+ podešena, prethodno podešavanje funkcije Automatsko čišćenje će biti zadržano kada se uređaj ponovo bude koristio.
- Ako se uređaj neće koristiti duži vremenski period, pokrenite režim ventilatora duže od 1 sata radi potpunog isušivanja unutrašnjosti uređaja pre skladištenja.
- Funkciju Automatsko čišćenje+ možete da podesite čak i kada uređaj ne radi.

Korišćenje funkcije čišćenje zamrzavanjem

Zagađivači kao što je prašina se smanjuju tako što se ponavlja proces zamrzavanja i odmrzavanja izmenjivača toplote unutar uređaja.

Ako je podešeno vreme uključivanja i isključivanja, onemogućite funkciju rasporeda, a zatim koristite funkciju Čišćenja zamrzavanjem. → Pogledajte deo **Dodatne funkcije i podešavanja (otkazivanje svih tajmera)**.

1 Uključite uređaj.

2 Pritisnite dugme **Funkcija**.

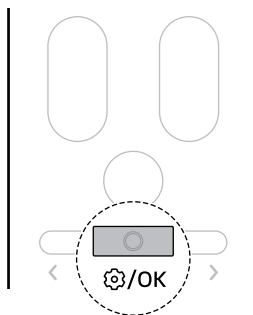

- 3 Pritisnite dugme < ili > da biste izabrali funkciju **Freeze Cleaning**, a zatim pritisnite dugme **Funkcija**.

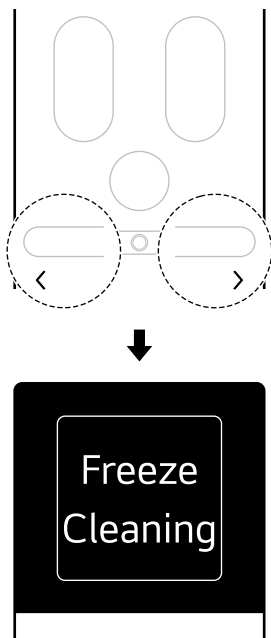

- 4 Pritisnite dugme < ili > da biste izabrali željena podešavanja, a zatim pritisnite dugme **Funkcija**. Podešavanje je završeno.

- Svaki put kada pritisnete dugme < ili >, podešavanja se menjaju redosledom **Start** ↔ **Stop** ↔ **Back**.

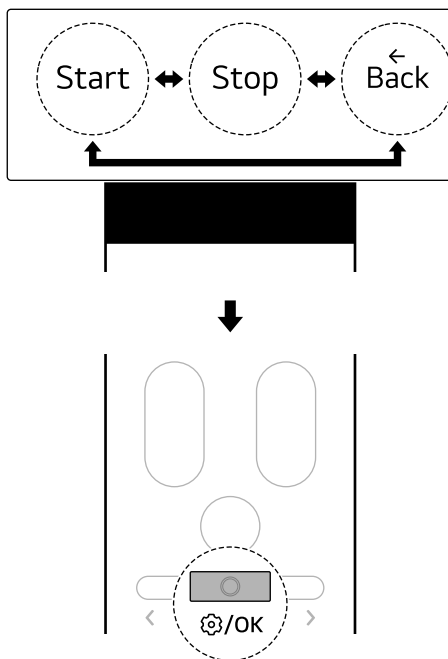

NAPOMENA

- Kada se pokrene funkcija Čišćenje zamrzavanjem, status napretka se prikazuje od 0% do 100% na ekranu unutrašnje jedinice.
- Funkcija Čišćenje zamrzavanjem prestaje nakon što se izmenjivač toplote potpuno osuši.
- Funkcija Čišćenje zamrzavanjem može da se koristi čak i kada uređaj radi.
- Kada funkcija Čišćenje zamrzavanjem radi, hladan vazduh izlazi iz izlaza vazduha.
- Ako je vlažnost u unutrašnjosti velika kada je aktivirana funkcija Čišćenje zamrzavanjem, područje oko unutrašnje jedinice može da izgleda maglovito kao da ima dima ili magle.
- Ako pritisnete dugme Napajanje na uređaju ili daljinskom upravljaču tokom Čišćenja zamrzavanjem, funkcija Čišćenje zamrzavanjem će biti onemogućena.
- Tokom Čišćenja zamrzavanjem, uređaj može da se skuplja ili širi i stvara buku „tik-tik“ ili „klik-tik“.

- Nakon čišćenja izmenjivača toplote, uređaj se automatski isključuje i radi u režimu hlađenja kada se ponovo uključi.
- Ako je funkcija rezervisanja postavljena, funkcija Čišćenje zamrzavanjem možda neće pravilno raditi.
- Funkcija Čišćenje zamrzavanjem može se koristiti u zatvorenom prostoru na 21 °C do 32 °C napolju na 21 °C ~ 37 °C. Funkcija Čišćenje zamrzavanjem je funkcija upravljanja higijenom, a ne funkcija hlađenja – uslovi za korišćenje su drugačiji od garantovane temperature hlađenja uređaja.
- Ako pokrenete funkciju Čišćenje zamrzavanjem na temperaturi van 21°C ~32 °C unutra ili 21 °C~37 °C napolju, zvučni signal će se oglasiti 5 puta i funkcija neće raditi.
- Funkcija Čišćenje zamrzavanjem može da se podesi čak i kada uređaj ne radi.

Čišćenje

UPOZORENJE

- Pre čišćenja ili održavanja, isključite napajanje i sačekajte da se ventilator zaustavi.

Interval čišćenja

Čišćenje uređaja

Ako se uređaj neće koristiti tokom dužeg vremenskog perioda, osušite ga da biste ga održali u najboljem stanju. Redovno čistite uređaj da biste održali optimalne performanse i sprečili mogući kvar.

- Sušite uređaj u režimu Ventilatora 3 do 4 sata i isključite napajanje. Ako vlaga ostane u komponentama uređaja, može da dođe do unutrašnjeg oštećenja.
- Pre ponovne upotrebe uređaja, osušite komponente unutar uređaja u režimu Ventilatora 3 do 4 sata. To će pomoći da se smanji miris koji se stvara od vlage.

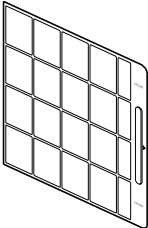
Tip	Slika	Interval
Filter za vazduh		<ul style="list-style-type: none"> • Očistite usisivačem ili sredstvom za pranje ruku. • 2 nedelje

▲ OPREZ

- Pre uklanjanja filtera iz uređaja, isključite uređaj i izvucite utikač ili isključite glavni prekidač.
- Nemojte na silu da odvajate ili rastavljate filter. Tako možete da oštetite filter.
- Nakon čišćenja filtera, ispravno postavite filter pre pokretanja uređaja.
 - Ako filter nije postavljen, prašina ili strana tela mogu da uđu u jedinicu i izazovu kvar uređaja.

NAPOMENA

- Ako nastavite da koristite filter bez temeljnog čišćenja prema ciklusu čišćenja, uređaj može da ispušta neprijatan miris. Kada uređaj koristite u prašnjavom okruženju, filter čistite češće od redovnog intervala.
- Ako postoji dosta zagađivača kao što je prašina ili je filter oštećen, zamenite ga novim.
- Obratite se servisnom centru kompanije LG kada je potrebna zamena filtera. Cena zamene filtera ili čišćenja preko servisnog centra kompanije LG Electronics predstavlja odgovornost potrošača bez obzira na period garancije.
- U zavisnosti od modela, delovi filtera ili oblici mogu da se razlikuju.

Čišćenje filtera za vazduh

Čistite filter za vazduh na svake 2 nedelje ili više po potrebi.

Uklanjanje filtera za vazduh

- 1 Isključite uređaj.
- 2 Gornji deo prednjeg panela povucite napred da ga otvorite, zatim uhvatite dršku filtera i povucite ga na stranu da potpuno uklonite filter.

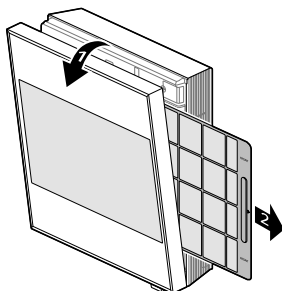

⚠ OPREZ

- Kada uklanjate filter, pazite da ne ogrebete uređaj ili savijete filter.

Čišćenje filtera za vazduh

- 1 Izvadite filter za vazduh iz uređaja.
- 2 Kada u filteru za vazduh ima malo zagađivača, filter operite pod tekućom vodom. Ako ima dosta zagađivača kao što je prašina u filteru za vazduh, natopite filter u vodi sa neutralnim deterdžentom, a zatim ga operite.

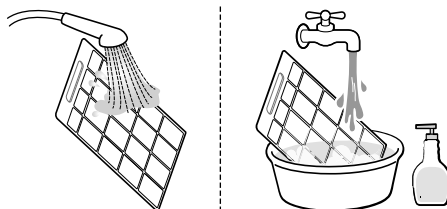

3 Osušite filter za vazduh u hladu.

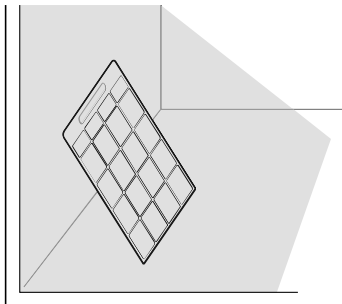

Montiranje filtera za vazduh

- Ubacite filter za vazduh u vešalicu filtera, a zatim zatvorite prednji panel tako što ćete ga pritisnuti rukom.

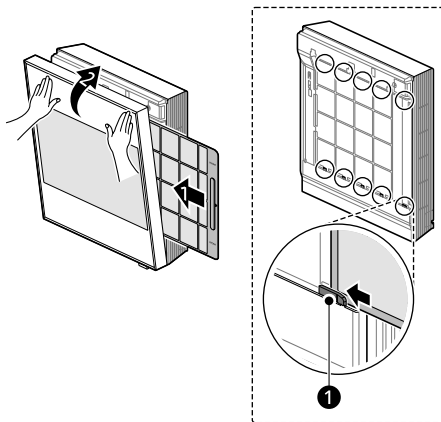

1 Vešalica filtera

NAPOMENA

- Ako se prednji panel ne zatvara do kraja, pritisnite dugme **Napajanje** na daljinskom upravljaču da biste uključili uređaj, a zatim ga ponovo isključite da biste do kraja zatvorili prednji panel.
-

Čišćenje ventilatora

Očistite ventilator unutar uređaja.

Rastavljanje uređaja

1 Isključite uređaj.

- 2** Uklonite donji okvir prikačen na dno prednjeg panela.

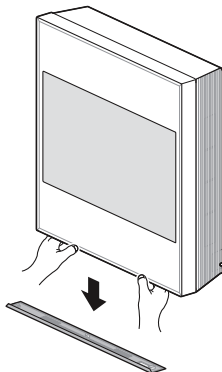

- 3** Prednji panel blago povucite napred i podignite ga, a zatim prikačite kuku prednjeg panela na vešalicu donjeg panela (vrh).

- Proverite da li su tri kukice na prednjem panelu ispravno postavljene na tri mesta na gornjem delu donjeg panela.

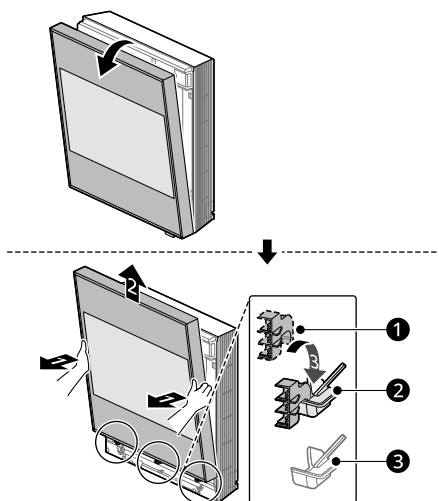

- 1** Kukica prednjeg panela
- 2** Vešalica donjeg panela (vrh)
- 3** Vešalica donjeg panela (dno)

- 4 Otpustite dva vijka koja osiguravaju donju rešetku, a zatim držite gornji deo donje rešetke i povucite napred da biste je uklonili.

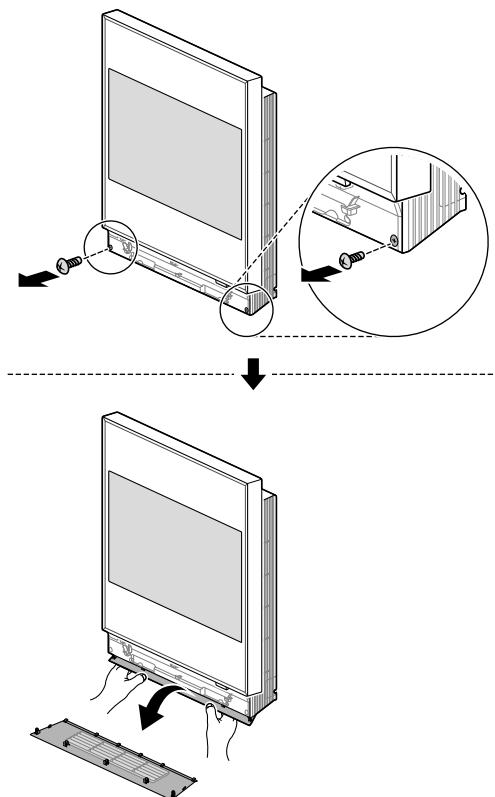

Čišćenje ventilatora

- Pomoću alata za čišćenje, kao što je četka za prašinu, očistite ventilator ili područje oko njega.

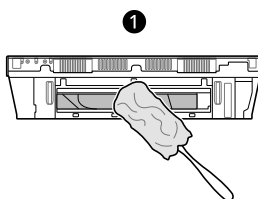

- 1 Donji deo uređaja

⚠ OPREZ

- Kada čistite ventilator, nemojte da koristite zapaljive materije (alkohol, razređivač, benzen itd.), pastu za zube, abrazivna sredstva itd., nego čistite mekom krpom.

- Kada čistite ventilator, nosite rukavice i pazite da izbegavate povredu zbog oštih delova (izmenjivač toplote itd.).

NAPOMENA

- Iz bezbednosnih razloga uređaj možda neće da radi ako nije potpuno sklopljen. Uređaj potpuno sklopite.
- Ako se prednji panel ne zatvara do kraja, pritisnite dugme Napajanje na daljinskom upravljaču da biste uključili uređaj, a zatim ga ponovo isključite da biste do kraja zatvorili prednji panel.

Sklapanje uređaja

- 1 Isključite uređaj.
- 2 Umetnite vešalice donje rešetke i kuke donje rešetke u žlebove na dnu tela unutrašnje jedinice, a zatim rukom pritisnite donje kuke rešetke dok ne kliknu radi potpunog zatvaranja donje rešetke.

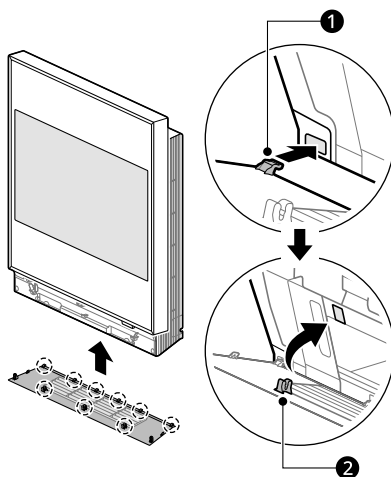

① Vešalice donje rešetke (6 komada)

② Kuke donje rešetke (3 komada)

- 3** Donju rešetku osigurajte pomoću dva vijka.

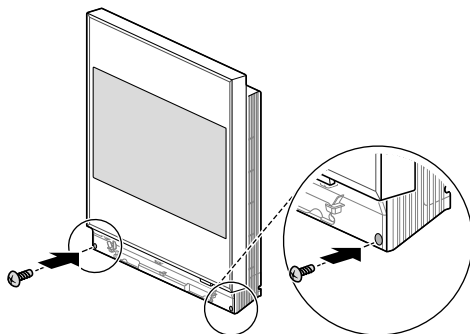

- 4** Blago povucite prednji panel napred i podignite ga, a zatim prikačite kuku prednjeg panela na vešalicu donjeg panela (dno).

- Proverite da li su tri kuke prednjeg panela ispravno postavljene na tri mesta na nižem delu donjeg panela.

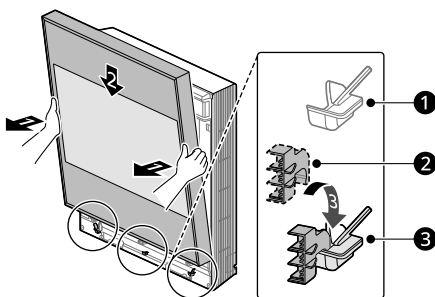

- 1 Vešalica donjeg panela (vrh)
- 2 Kukica prednjeg panela
- 3 Vešalica donjeg panela (dno)

- 5 Prednji panel zatvorite tako što ćete ga pritisnuti rukom.

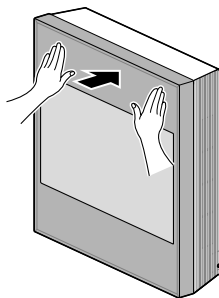

- 6 Donji okvir prikačite na dno prednjeg panela, a zatim rukama pritisnite oba kraja donjeg okvira dok ne kliknu na mesto.

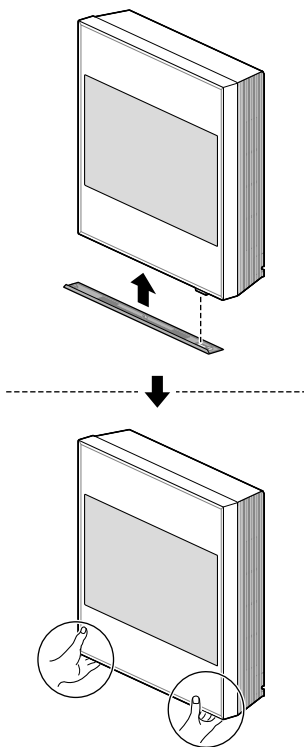

⚠ OPREZ

- Uređaj nemojte na silu da rastavljate ili sklapate. Tako možete da oštetite uređaj.

⚠ OPREZ

- Nemojte na silu da pritiskate oba kraja donjeg okvira. Tako možete da oštetite žlebove u donjem okviru.

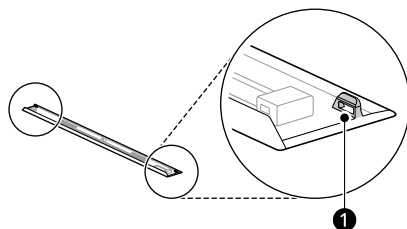

① Žlebovi u donjem okviru

NAPOMENA

- Iz bezbednosnih razloga uređaj možda neće da radi ako nije potpuno sklopljen. Uređaj potpuno sklopite.
 - Ako se prednji panel ne zatvara do kraja, pritisnite dugme **Napajanje** na daljinskom upravljaču da biste uključili uređaj, a zatim ga ponovo isključite da biste do kraja zatvorili prednji panel.
-

REŠAVANJE PROBLEMA

Pre pozivanja servisa

Proverite sledeće pre nego što se obratite servisnom centru. Ako problem i dalje postoji, obratite se lokalnom servisnom centru.

NAPOMENA

- Neke funkcije možda neće biti podržane, u zavisnosti od modela.

Funkcija samostalne dijagnoze

Ovaj uređaj ima ugrađenu funkciju **samostalne dijagnoze**. Ako dođe do greške, lampa unutrašnje jedinice će da treperi u intervalima od 2 sekunde. Ako se to dogodi, obratite se lokalnom prodavcu ili servisnom centru.



Rukovanje

Simptomi	Mogući uzrok i rešenje
Uređaj ne radi normalno.	Iz uređaja dopiru miris paljevine i čudni zvuci. <ul style="list-style-type: none"> • Isključite uređaj, isključite ili odspojite napajanje i obratite se servisnom centru.
	Voda curi iz unutrašnje jedinice čak i kada je nivo vlažnosti nizak. <ul style="list-style-type: none"> • Isključite uređaj, isključite ili odspojite napajanje i obratite se servisnom centru.
	Kabl za napajanje je oštećen ili proizvodi prekomernu toplotu. <ul style="list-style-type: none"> • Isključite uređaj, isključite ili odspojite napajanje i obratite se servisnom centru.
	Prekidač, prekidač strujnog kola (sigurnosni, uzemljeni) ili osigurač ne rade ispravno. <ul style="list-style-type: none"> • Isključite uređaj, isključite ili odspojite napajanje i obratite se servisnom centru.
	Uređaj generiše kôd greške iz svoje samostalne dijagnoze. <ul style="list-style-type: none"> • Isključite uređaj, isključite ili odspojite napajanje i obratite se servisnom centru.
Brzina ventilatora se ne može podesiti.	Izabran je Režim brze promene temperature. <ul style="list-style-type: none"> • U nekim režimima rada ne možete podesiti brzinu ventilatora. Izaberite režim rada u kome možete podesiti brzinu ventilatora.
Temperatura se ne može podesiti.	Izabran je režim Ventilator i Brza promene temperature. <ul style="list-style-type: none"> • U nekim režimima rada ne možete podesiti temperaturu. Izaberite režim rada u kom možete podesiti temperaturu.

Simptomi	Mogući uzrok i rešenje
Uređaj se zaustavlja tokom rada.	Uređaj se iznenada isključuje. <ul style="list-style-type: none"> • Funkcija Vreme isključivanja je možda istekla, što isključuje uređaj. Proverite podešavanja tajmera.
	Tokom rada je došlo do nestanka struje. <ul style="list-style-type: none"> • Sačekajte da se struja ponovo uključi. Ako imate omogućenu funkciju Automatskog ponovnog uključivanja, uređaj će nastaviti svoju poslednju funkciju nekoliko minuta nakon što se napajanje vrati.
Uređaj ne radi.	Uređaj je isključen iz struje. <ul style="list-style-type: none"> • Proverite da li je kabl za napajanje uključen u utičnicu ili da li su izolatori struje uključeni.
	Pregoreo osigurač ili blokirano napajanje. <ul style="list-style-type: none"> • Zamenite osigurač ili proverite da li je isključen prekidač strujnog kola.
	Došlo je do nestanka struje. <ul style="list-style-type: none"> • Kada dođe do nestanka struje, isključite uređaj. • Kada se napajanje vrati, sačekajte 3 minuta, a zatim uključite uređaj.
	Napon je previsok ili prenizak. <ul style="list-style-type: none"> • Proverite da li se isključio prekidač strujnog kola.
	Uređaj se automatski isključio u unapred podešeno vreme. <ul style="list-style-type: none"> • Uključite uređaj.
	Podešavanje baterije u bežičnom daljinskom upravljaču je neodgovarajuće. <ul style="list-style-type: none"> • Pobrinite se da su baterije ispravno umetnute u bežični daljinski upravljač. • Ako su baterije pravilno postavljene, ali uređaj i dalje ne radi, zamenite baterije i pokušajte ponovo.
Uređaj ne emituje hladan vazduh.	Vazduh ne cirkuliše pravilno. <ul style="list-style-type: none"> • Pobrinite se da nema zavesa, roletni ili delova nameštaja koji blokiraju prednju stranu uređaja.
	Filter za vazduh je prljav. <ul style="list-style-type: none"> • Očistite filter za vazduh jednom u 2 nedelje. • Pogledajte „Čišćenje filtera za vazduh“ za više informacija.
	Sobna temperatura je previsoka. <ul style="list-style-type: none"> • Leti, potpuno hlađenje vazduha u zatvorenom prostoru može potrajati neko vreme. U tom slučaju izaberite režim brze promene temperature da biste brzo ohladili vazduh u zatvorenom prostoru.
	Hladan vazduh izlazi iz sobe. <ul style="list-style-type: none"> • Pobrinite se da hladan vazduh ne izlazi kroz ventilacione otvore u prostoriji.

Simptomi	Mogući uzrok i rešenje
Uređaj ne emituje hladan vazduh.	Ciljne temperatura je viša od trenutne temperature. <ul style="list-style-type: none"> Postavite ciljne temperaturu na nivo niži od trenutne temperature.
	U blizini se nalazi izvor grejanja. <ul style="list-style-type: none"> Izbegavajte korišćenje generatora toplote kao što su električne pećnice ili plinske ploče dok klima uređaj radi.
	Izabran je režim Ventilator. <ul style="list-style-type: none"> Tokom režima Ventilator, vazduh duva iz uređaja bez hlađenja ili zagrevanja vazduha u zatvorenom prostoru. Promenite radni režim na hlađenje.
	Spoljna temperatura je previsoka. <ul style="list-style-type: none"> Efekat hlađenja možda neće biti dovoljan.

Ekran

Simptomi	Mogući uzrok i rešenje
Uključio sam napajanje, ali ništa se ne pojavljuje na ekranu uređaja.	Da li ste ekran podesili na isključeno? <ul style="list-style-type: none"> Pritisnite dugme  na daljinskom upravljaču 3 sekunde da biste uključili ekran proizvoda.
Brzina pokazivača daljinskog upravljača je previše niska ili visoka.	Da li ste podesili brzinu pokazivača na daljinskom upravljaču? <ul style="list-style-type: none"> Pritisnite dugme  na dnu glavnog ekrana i podesite u Sistemu > Jezik i unos > Brzina pokazivača.
Vidim tačke na ekranu.	Da li je ekran uređaja LCD panel? <ul style="list-style-type: none"> Prilikom korišćenja uređaja, može da se pojavi nekoliko pikselnih tačaka (crvena, zelena, plava, bela, crna) na ekranu. Ovaj fenomen može da se vidi zbog karakteristika LCD panela i nema veze sa performansama monitora. Ovo nije kvar i slobodno ga koristite.
Čak i ako promenite ekran, ostaje otisak slike sa prethodnog ekrana.	Da li ste dugo vremena držali isti ekran? <ul style="list-style-type: none"> Ako isti ekran držite dugo vremena, otisak slike sa prethodnog ekrana može da ostane čak i kada promenite ekran. Pritisnite i držite dugme  na daljinskom upravljaču 3 sekunde da biste isključili, a zatim i uključili ekran uređaja. Otisak slike prethodnog ekrana nestaje.
Ekran je previše svetao ili taman tako da ne vidim dobro.	Da li ste podesili osvetljenost ekrana? <ul style="list-style-type: none"> Osvetljenost ekrana podesite tako što ćete pritisnuti dugme Osvetljenost ekrana na dnu glavnog ekrana pomoću daljinskog upravljača.

Simptomi	Mogući uzrok i rešenje
Početni ekran se menja na ekran sa satom.	<p>Da li ste uključili režim noćne vidljivosti?</p> <ul style="list-style-type: none"> Kada podesite režim noćnog sata, početni ekran se menja na ekran sa satom za podešeno vreme. Ako ne želite da koristite režim noćne vidljivosti, pritisnite dugme  na dnu glavnog ekrana i isključite režim noćne vidljivosti na stavci početnog ekrana.

Performanse

Simptomi	Mogući uzrok i rešenje
Unutrašnja jedinica i dalje radi čak i kada je uređaj isključen.	<p>Funkcija Automatsko čišćenje+ je u toku.</p> <ul style="list-style-type: none"> Dozvolite da se funkcija Automatsko čišćenje+ nastavi jer smanjuje preostalu vlagu unutar unutrašnje jedinice. Ako ne želite ovu funkciju, možete isključiti unutrašnju jedinicu.
Izlaz vazduha na unutrašnjoj jedinici ispušta maglu.	<p>Ohlađeni vazduh iz uređaja stvara maglu.</p> <ul style="list-style-type: none"> Kada se sobna temperatura smanji, ovaj fenomen će nestati.
Voda curi iz spoljašnje jedinice.	<p>Tokom funkcija grejanja, kondenzovana voda kaplje iz izmenjivača toplote.</p> <ul style="list-style-type: none"> Zbog ovoga je potrebno montirati odvodno crevo ispod odvodne tacne. Obratite se instalateru.
Javlja se buka ili vibriranje.	<p>Zvuk kliktanja se može čuti kada se uređaj pokrene ili zaustavi zbog pomeranja reverznog ventila.</p> <p>Zvuk škripanja: Plastični delovi unutrašnje jedinice škripe kada se skupljaju ili šire usled naglih promena temperature.</p> <p>Zvuk protoka ili duvanja: Ovo je protok rashladnog sredstva kroz uređaj.</p> <ul style="list-style-type: none"> Buka je normalna tokom ili nakon rada. To nije znak kvara.
Unutrašnja jedinica ispušta neprijatan miris.	<p>Neprijatni mirisi (kao što je dim cigarete) mogu da se apsorbuju u unutrašnju jedinicu i isprazne protokom vazduha.</p> <ul style="list-style-type: none"> Ako neprijatan miris ne nestane, potrebno je da operete filter. Ako to ne uspe, obratite se servisnom centru radi čišćenja izmenjivača toplote.
Uređaj ne emituje topao vazduh.	<p>Kada se pokrene režim Grejanja, vodoravni usmerivač je skoro zatvoren i vazduh ne izlazi, iako spoljašnja jedinica radi.</p> <ul style="list-style-type: none"> To je normalno. Sačekajte dok uređaj ne stvori dovoljno toplog vazduha da duva kroz unutrašnju jedinicu.
	<p>Spoljašnja jedinica je u režimu Odleđivanja.</p> <ul style="list-style-type: none"> U režimu Grejanja, led i inje se nakupljaju na kalemovima kada spoljašnja temperatura padne. Režim Odleđivanja smanjuje sloj inja na kalemu i trebalo bi da se završi za otprilike 15 minuta.
	<p>Spoljašnja temperatura je preniska.</p> <ul style="list-style-type: none"> Efekat grejanja možda neće biti dovoljan.

Wi-Fi

Simptomi	Mogući uzrok i rešenje
<p>Kućni uređaj i pametni telefon nisu povezani na Wi-Fi mrežu.</p>	<p>Lozinka za Wi-Fi na koji pokušavate da se povežete je netačna.</p> <ul style="list-style-type: none"> • Pronađite Wi-Fi mrežu povezanu sa pametnim telefonom i uklonite je, a zatim registrujte uređaj na aplikaciji LG ThinQ.
	<p>Mobilni podaci pametnog telefona su uključeni.</p> <ul style="list-style-type: none"> • Isključite Mobilne podatke na pametnom telefonu i registrujte uređaj koristeći Wi-Fi mrežu.
	<p>Naziv bežične mreže (SSID) je pogrešno podešen.</p> <ul style="list-style-type: none"> • Naziv bežične mreže (SSID) trebalo bi da bude kombinacija engleskih slova i brojeva. (Ne koristite posebne znakove.)
	<p>Frekvencija rutera nije 2,4 GHz.</p> <ul style="list-style-type: none"> • Podržana je samo frekvencija rutera od 2,4 GHz. Podesite bežični ruter na 2,4 GHz i povežite uređaj sa bežičnim ruterom. Da biste proverili frekvenciju rutera, obratite se svom pružaocu internet usluga ili proizvođaču rutera.
	<p>Udaljenost između uređaja i rutera je prevelika.</p> <ul style="list-style-type: none"> • Ako je rastojanje između uređaja i rutera preveliko, signal može biti slab i veza možda neće biti pravilno konfigurisana. Promenite lokaciju rutera tako da bude bliže uređaju.

