



MANUALE DELL'UTENTE

LG Digital Signage

(MONITOR SIGNAGE)

Leggere il manuale dell'utente prima di utilizzare questo prodotto per garantire un uso sicuro e conveniente.

webOS 6.0

webOS 6.1

SOMMARIO

PRECAUZIONI DI SICUREZZA 5

- Precauzioni per l'adattatore CA e l'alimentazione 6
- Precauzioni per la movimentazione del prodotto 8
- Precauzioni per l'installazione del prodotto 9
- Precauzioni per la pulizia del prodotto 11
- Precauzioni per l'impiego del prodotto 12
- Precauzioni per l'utilizzo del telecomando 14
- Precauzioni per la persistenza delle immagini 15
- Smaltimento del prodotto 15

INTEGRAZIONE CON SOLUZIONI DI TERZI 16

UTILIZZO DEL TELECOMANDO ... 17

COLLEGAMENTI 20

- Collegamento a un computer 20
- Collegamento di un dispositivo esterno 20
- Collegamento di più monitor 22

IMPOSTAZIONI 24

- Home 24
 - Pulsanti globali
 - Dashboard
 - [Gestione contenuti]
 - [Modalità Galleria]
- Impostazione Ez 25
 - [Parete Video]
 - [Pianificatore accensioni/spegnimenti]
 - [Impostazione Server Si]
 - [Pro:Centric]
 - [Impostazione Server]
 - [Tentativo fallito]
 - [Mailing stato]
 - [Riproduci via URL]
 - [Clonazione impostazioni]
 - [Modalità sincronizzazione]
 - [LG ConnectedCare]
 - [LG Business Cloud]
 - [Multi schermo]
 - [Strumento di livellamento]
 - [Modalità riunione in ufficio]
 - [Partner webOS]

STRUMENTI DI GESTIONE.....82

- Gestore controllo.....82
- Picture ID.....83

PER CONTROLLARE UN PC ESTERNO MEDIANTE TOUCHSCREEN84

- Collegamento a un PC84
- Attività con priorità sul touchscreen.....84

CALIBRAZIONE INTELLIGENTE...85

- Procedura di esecuzione.....85
[Calibrazione Manuale]

CODICE IR87**CONTROLLO DI PIÙ PRODOTTI ...89**

- Cavi di collegamento.....89
- Parametri di comunicazione.....90
- Elenco di riferimento dei comandi.....91
- Protocollo di trasmissione/ricezione.....96

RISOLUZIONE DEI PROBLEMI .. 124

Per ottenere il codice sorgente sotto GPL, LGPL, MPL e altre licenze open source che prevedono l'obbligo di divulgare il codice sorgente, contenuto in questo prodotto, e per accedere a tutti i termini di licenza citati, alle note sul copyright e ad altri documenti pertinenti, visitare <https://opensource.lge.com>.

LG Electronics fornirà anche il codice open source su CD-ROM su richiesta tramite e-mail all'indirizzo opensource@lge.com addebitando il costo delle spese di distribuzione (ad esempio il costo di supporti, spedizione e gestione).

Questa offerta è valida per chiunque riceva queste informazioni per un periodo di tre anni dalla nostra ultima spedizione di questo prodotto.

PRECAUZIONI DI SICUREZZA

Le precauzioni di sicurezza sono intese a prevenire pericoli o danni imprevisti aiutando l'utente a usare il prodotto in modo sicuro e per lo scopo previsto.

AVVISO

Non prendendo in considerazione il messaggio d'avvertimento, si possono riportare gravi lesioni o può sussistere il pericolo di incidenti o di morte.

ATTENZIONE

Non osservando il messaggio d'attenzione, è possibile riportare lesioni leggere o provocare danni al prodotto.

Modello corrispondente al colore della frase

COMUNE	STRUTTURA	LED
--------	-----------	-----

Precauzioni per l'adattatore CA e l'alimentazione

AVVISO

- Utilizzare esclusivamente il cavo di alimentazione o l'adattatore CA fornito e approvato da LG Electronics, Inc. In caso di utilizzo di un cavo di alimentazione diverso, assicurarsi che sia certificato in base alle norme nazionali. Se il cavo di alimentazione è in qualsiasi modo difettoso, contattare il produttore o il servizio assistenza autorizzato più vicino per richiederne la sostituzione.
- Utilizzare il display solo da una fonte di alimentazione (ovvero tensione) indicata nelle specifiche nel prodotto.
 - In caso contrario, il prodotto potrebbe riportare danni, potrebbe verificarsi un incendio o si potrebbero subire scosse elettriche. In caso di dubbi sul tipo di alimentazione disponibile, rivolgersi a una ditta certificata specializzata nell'installazione.
- Assicurarsi che il cavo di alimentazione sia collegato correttamente a una presa con messa a terra.
 - In caso contrario, si potrebbero subire scosse elettriche o il prodotto potrebbe riportare danni.
- Inserire la spina di alimentazione o l'adattatore CA con fermezza in modo che non possa allentarsi.
 - Un collegamento non ottimale potrebbe provocare incendi o scosse elettriche.
- In presenza di tuoni e fulmini, non toccare il cavo di segnale e di alimentazione poiché potrebbe essere molto pericoloso e causare scosse elettriche.
 - Potrebbero verificarsi incendi o scosse elettriche.
- Prestare attenzione a non calpestare o posizionare oggetti pesanti (elettrodomestici, abiti ecc.) sul cavo di alimentazione o sull'adattatore CA. Inoltre, non piegare o estrarre il cavo di alimentazione o l'adattatore CA con troppa forza.
 - Cavi di alimentazione danneggiati possono provocare incendi o scosse elettriche.
- Non collegare il cavo di alimentazione o l'adattatore CA danneggiato alla presa con oggetti appuntiti.
 - Si potrebbero subire scosse elettriche.
- Non inserire conduttori (come bastoncini metallici) in una delle estremità del cavo di alimentazione mentre l'altra estremità è collegata al terminale d'ingresso sulla parete. Inoltre, non toccare il cavo di alimentazione subito dopo averlo scollegato.
 - Si potrebbero subire scosse elettriche.
- Non utilizzare con una presa multipla collegata a molti prodotti elettrici e dispositivi che producono calore. Utilizzare una presa multipla dedicata con un terminale di messa a terra.
 - Si possono sviluppare incendi a causa di eventuali surriscaldamenti.

- Nel caso in cui acqua o qualsiasi altra sostanza estranea penetri nel prodotto, scollegare immediatamente il cavo di alimentazione e contattare il servizio assistenza.
 - In caso contrario, è possibile che si verifichino incendi o scosse elettriche a causa del danneggiamento del prodotto.
- Tenere il cavo di alimentazione o l'adattatore CA lontano da dispositivi che producono calore.
 - Il rivestimento del cavo potrebbe fondersi e causare incendi o scosse elettriche.
- Non disassemblare, riparare o modificare mai il cavo di alimentazione o l'adattatore CA.
 - Potrebbero verificarsi incendi o scosse elettriche.
- Il dispositivo di selezione dell'alimentazione principale è il cavo di alimentazione. Assicurarsi che il prodotto sia installato vicino a una presa a muro e che sia facilmente accessibile.
- Finché l'unità è collegata alla presa di rete CA, non viene scollegata dall'alimentazione CA anche se si spegne l'unità.
- Il consumo energetico è nullo solo quando viene scollegata la spina di alimentazione.
- Utilizzare un accoppiatore dell'apparecchio come dispositivo di interruzione.

ATTENZIONE

- Se la presa, i terminali della spina di alimentazione o l'adattatore CA sono ricoperti di polvere, assicurarsi di pulirli e mantenerli tali.
 - Il surriscaldamento dovuto ad accumuli di polvere potrebbe provocare incendi o scosse elettriche.
- Se la presa, i terminali della spina di alimentazione o l'adattatore CA sono ricoperti di acqua, assicurarsi di pulirli e mantenerli tali. Inoltre, non toccare la spina di alimentazione o l'adattatore CA con le mani bagnate.
 - Potrebbero verificarsi scosse elettriche.
- Evitare di accendere o spegnere il prodotto collegando o scollegando il cavo di alimentazione dalla presa a muro. Non utilizzare pertanto la spina di alimentazione come un interruttore.
 - Ciò potrebbe provocare scosse elettriche o un malfunzionamento del prodotto.
- Non scollegare il cavo dell'alimentazione mentre il prodotto è in uso.
 - Le scosse elettriche possono danneggiare il prodotto.

Precauzioni per la movimentazione del prodotto

AVVISO

- Contattare il servizio assistenza prima di spostare il prodotto.
 - Potrebbero verificarsi scosse elettriche e danni al prodotto.
- Assicurarsi che il prodotto sia spento e staccato dalla presa e che tutti i cavi siano stati rimossi prima che venga spostato.
 - Si potrebbero subire scosse elettriche o il prodotto può riportare danni.
- Durante la movimentazione del prodotto, non scuoterlo né urtare il pannello anteriore.
 - Si potrebbero subire scosse elettriche o il prodotto può riportare danni.
- Attenersi al numero di persone necessario a seconda del peso del prodotto (massimo 25 kg a persona; utilizzare delle attrezzature di sollevamento in caso di peso superiore a 100 kg).
 - In caso di riutilizzo di un prodotto danneggiato, contattare il servizio assistenza in quanto potrebbero verificarsi scosse elettriche o incendi.
- Non tenerlo capovolto quando viene preso solo dal supporto (istruzione valida solo per i modelli con supporto).
 - Ciò può causare deformazioni al supporto, danni al pannello e altri tipi di danni al prodotto.

ATTENZIONE

- Non smaltire la scatola d'imballaggio del prodotto. Può essere utilizzata per inserirvi il prodotto durante il trasporto.

Precauzioni per l'installazione del prodotto

AVVISO

- Contattare il servizio assistenza prima di installare il prodotto.
 - Possono verificarsi scosse elettriche e danni al prodotto.
- Non lasciar cadere oggetti sul prodotto o urtarlo. Tenere fuori dalla portata dei bambini e non collocare giocattoli o oggetti vicino al prodotto per evitare che vengano lanciati sullo schermo.
 - Può provocare lesioni alle persone, problemi al prodotto e danneggiare lo schermo.
- Non posizionare oggetti pesanti o arrampicarsi sul prodotto.
 - Se il prodotto subisce una caduta, si potrebbero riportare lesioni.
- Non toccare la superficie per via del surriscaldamento.
 - Può provocare lesioni alle persone.
- Installare il prodotto in modo che sia saldamente fissato al suolo, alla parete, ecc. per prevenire gli impatti esterni causati da vento e terremoti.
 - Consultare il manuale fornito.
- Impedire ai bambini di arrampicarsi o aggrapparsi al prodotto.
 - Se il prodotto subisce una caduta, si potrebbero riportare lesioni.
- Non installarlo in luoghi in cui sono presenti dispositivi che producono calore, come stufe elettriche o apparecchi di illuminazione.
 - Potrebbero verificarsi incendi, scosse elettriche o malfunzionamenti.
- Non installare questo prodotto senza l'assistenza tecnica qualificata. Contattare un tecnico autorizzato dal servizio assistenza.
- Non installare il prodotto a una parete se quest'ultima è esposta a olio o paraffina liquida.
 - Il prodotto potrebbe danneggiarsi o cadere.
- Non lasciare il cavo di alimentazione o del segnale in luoghi di passaggio.
 - Potrebbe essere possibile inciamparvi o cadere, con il rischio di eventuali scosse elettriche, incendi, rottura del prodotto o lesioni personali.
- Non far cadere il prodotto quando viene collegato a un dispositivo esterno con un cavo corto.
 - Ciò potrebbe provocare lesioni e danni al prodotto.
- Se il prodotto viene fatto cadere o si rompe il telaio, spegnere il prodotto, scollegare il cavo di alimentazione e contattare il servizio assistenza.
 - Se si continua ad utilizzare il prodotto senza adottare misure adeguate, si possono verificare scosse elettriche o incendi.
- Installare il prodotto in un luogo asciutto lontano da polvere e acqua. Evitare alte temperature e umidità.
 - Potrebbero provocare scosse elettriche, incendi o danni al prodotto.
- Installare il prodotto in sicurezza in un'area in cui il peso del prodotto possa essere sostenuto.
 - Una base instabile potrebbe causare la caduta del prodotto.
- Assumere una posizione comoda e naturale per rilassare i muscoli mentre si lavora su un prodotto.
- Non installare il prodotto in un luogo traballante, inclinato, instabile, soggetto a vibrazioni o che non lo sostenga in modo stabile e sicuro. Non posizionare né un panno né qualsiasi altro oggetto tra il prodotto e il mobile che lo sostiene.
 - Il prodotto potrebbe cadere o ribaltarsi, causando danni o malfunzionamenti.

 **ATTENZIONE**

- Installare il prodotto dove non sono presenti interferenze elettromagnetiche.
- Se si installa il prodotto in un luogo che non soddisfa le condizioni consigliate, si potrebbero provocare gravi danni alla qualità dell'immagine, al ciclo di vita e all'aspetto del prodotto. Consultare un tecnico dell'assistenza prima dell'installazione. Non installare il prodotto in luoghi in cui sono presenti in abbondanza polveri sottili o paraffina liquida, vengono usate sostanze chimiche, vi è un'esposizione diretta alla luce solare, la temperatura è molto alta o bassa, l'umidità è molto elevata.
- Assicurarsi che il prodotto sia ben ventilato installandolo a una certa distanza (100 mm o più) dalla parete.
 - Se il prodotto viene installato troppo vicino alla parete, si potrebbero verificare deformazioni o incendi a causa dell'aumento del calore interno.
- Non coprire il prodotto con panni, tende o altri materiali (ad es. plastica) mentre è collegato per evitare di bloccare il foro di ventilazione.
 - Il prodotto può subire deformazioni oppure si possono sviluppare incendi a causa del surriscaldamento all'interno del prodotto.
- Non installare il prodotto in luoghi poco ventilati (ad es. su scaffali o armadi) o all'aperto ed evitare di posizionarlo su tappeti o cuscini.
 - Il prodotto potrebbe prendere fuoco a causa del surriscaldamento interno.
- Installare il prodotto in un luogo piano e stabile abbastanza grande da sostenerlo.
 - Se il prodotto subisce una caduta, si potrebbero riportare lesioni o il prodotto potrebbe rompersi.
- Assicurarsi che l'estremità inferiore del prodotto non sporga durante l'installazione su uno scaffale o in un armadietto.
 - A causa del baricentro non equilibrato, il prodotto potrebbe cadere, arrecando lesioni alle persone o danneggiandosi. Accertarsi di utilizzare armadietti o scaffali appropriati per le dimensioni del prodotto.
- Un dispositivo di disconnessione facilmente accessibile deve essere incorporato all'esterno del prodotto.
- I componenti conformi ai requisiti della serie IEC 61643 devono essere installati all'interno o all'esterno di questo prodotto.
- Impostare su [Schermo spento e retroilluminazione (modalità esterna)] durante l'installazione in ambienti esterni.
 - Abilitare la [modalità esterna] per ridurre il rischio di umidità interna e condensa.
- Durante il funzionamento a temperature inferiori a zero, la struttura protettiva potrebbe non funzionare per un massimo di un'ora per consentire l'innalzamento della temperatura interna.

Precauzioni per la pulizia del prodotto

AVVISO

- Mantenere il prodotto sempre pulito.
 - Se l'unità non viene pulita per tanto tempo e vi si accumula polvere, possono verificarsi incendi o danni al prodotto.
- Quando è necessario pulire l'interno del prodotto, contattare il servizio assistenza.
 - La pulizia senza assistenza può causare incendi, scosse elettriche o danni al prodotto.
- Per la pulizia del prodotto, scollegare il cavo di alimentazione e strofinare delicatamente con un panno morbido per evitare graffi.
 - Potrebbero verificarsi scosse elettriche o danni allo schermo per via di eventuali graffi.
- Per la pulizia della cornice anteriore, spruzzare acqua su un panno morbido da 2 a 4 volte e strofinare in un solo verso. (Non indicato per i modelli LED né per le apparecchiature per le strutture sanitarie)
 - Un eccesso di umidità può causare macchie.
- **Non entrare fisicamente in contatto con lo schermo del pannello LED.**
 - Ciò potrebbe provocare danni al prodotto.
- **Per pulire il prodotto, utilizzare una pistola ad aria e rimuovere con cautela la polvere dalla cornice anteriore e dallo schermo.**
 - La presenza di corpi estranei tra i LED sullo schermo potrebbe danneggiare lo schermo stesso.

ATTENZIONE

- Per la pulizia del prodotto o dello schermo, scollegare il cavo di alimentazione e strofinare delicatamente con un panno morbido. Non spruzzare acqua o altri liquidi direttamente sul prodotto. In particolare, non pulire il prodotto con sostanze chimiche tra cui detersivi per vetri, qualsiasi tipo di deodorante per ambienti, insetticidi, lubrificanti, cera (per auto o industriale), abrasivi, solventi, benzene, alcol, ecc. poiché possono danneggiare il prodotto o il pannello.
 - Ciò potrebbe comportare il rischio di incendio, scosse elettriche o danneggiamento del prodotto (deformazione, corrosione o rottura).

Precauzioni per l'impiego del prodotto

AVVISO

- Non utilizzare il prodotto in ambienti in cui i livelli di temperatura o di umidità sono troppo elevati.
 - Potrebbero verificarsi scosse elettriche o danni al prodotto.
- In caso di utilizzo prolungato del prodotto, fare una pausa di tanto in tanto per proteggere la vista.
 - Una visione prolungata può provocare problemi alla vista.
- Un volume elevato o un utilizzo prolungato possono causare danni all'udito.
- Nel caso in cui liquidi o corpi estranei cadano nel prodotto, spegnerlo e scollegarlo dalla presa a muro e contattare il Centro assistenza.
 - In caso contrario, il prodotto può provocare incendi o scosse elettriche.
- Se non si visualizzano immagini sullo schermo o l'audio non funziona, smettere di utilizzare il prodotto. Spegnerlo immediatamente, scollegarlo dalla presa elettrica e contattare il Centro assistenza.
 - In caso contrario, il prodotto può provocare incendi o scosse elettriche.
- Non lasciar cadere oggetti sul prodotto o sullo schermo o urtarlo.
 - Ciò può provocare lesioni alle persone, problemi al prodotto e danni allo schermo.
- Se si avverte un odore di fumo o altri odori oppure si sente uno strano rumore, scollegare il cavo di alimentazione e rivolgersi al servizio assistenza.
 - Se si continua ad utilizzare il prodotto senza adottare misure adeguate, potrebbero verificarsi scosse elettriche o incendi.
- Non cercare di disassemblare, riparare o modificare il prodotto autonomamente. Contattare il servizio assistenza se è necessaria una riparazione.
 - Sussiste il rischio di incendi o scosse elettriche.
- Non collocare oggetti pieni di liquidi, come vasi, tazze, ecc. sul prodotto per evitare che il liquido penetri nello stesso.
 - Il posizionamento non corretto potrebbe provocare incendi, scosse elettriche, malfunzionamenti o deformazioni.
- Non applicare una pressione eccessiva o graffiare la superficie dello schermo con le mani o oggetti appuntiti, quali unghie, matite o penne. Evitare di urtare o graffiare la parte anteriore e i lati dello schermo con oggetti metallici.
 - Ciò potrebbe danneggiare i prodotti o causarne il malfunzionamento.
- Non toccare il prodotto se esposto a luce solare o luce intensa in quanto potrebbe essere caldo.

- Non utilizzare apparecchi elettrici ad alta tensione vicino al prodotto (ad es. una lampada insetticida).
 - Ciò potrebbe causare il malfunzionamento del prodotto nell'eventualità di una scossa elettrica.
- In caso di fuga di gas, non toccare la presa e aprire le finestre per arieggiare.
 - In caso contrario, il prodotto può provocare incendi o scosse elettriche.
- Se il prodotto viene fatto cadere o si rompe il telaio, spegnere il prodotto e scollegare il cavo dell'alimentazione.
 - Se si continua ad utilizzare il prodotto senza adottare misure adeguate, si possono verificare scosse elettriche o incendi. Contattare il Centro assistenza.
- Tenere gli accessori di dimensioni ridotte fuori dalla portata dei bambini.
 - In caso di ingestione accidentale da parte di un bambino, consultare immediatamente un medico.
- Tenere il prodotto fuori dalla portata dei bambini. Inoltre, non lanciare giocattoli o oggetti sul prodotto o sullo schermo.
 - Ciò può provocare lesioni alle persone, problemi al prodotto e danni allo schermo.
- Per scollegare l'unità da tutte le fonti di alimentazione, rimuovere i cavi di alimentazione.

ATTENZIONE

- Questo pannello è un prodotto avanzato che contiene milioni di pixel. Occasionalmente potrebbero essere visibili punti del pixel sullo schermo. Dato che questi pixel disattivati non costituiscono un difetto, le prestazioni e l'affidabilità del prodotto non risultano compromesse.
- Non posare o raccogliere sostanze infiammabili vicino al prodotto.
 - Sussiste il rischio di esplosione o incendio.
- Mantenersi ad una distanza adeguata dal prodotto.
 - Utilizzare il prodotto da una distanza troppo ravvicinata potrebbe causare problemi alla vista.
- Impostare la risoluzione e la frequenza appropriate in base ai prodotti.
 - Potrebbero avere conseguenze sulla vista.
- Fare pause regolari quando si lavora con il prodotto per un periodo prolungato.

Precauzioni per l'utilizzo del telecomando

AVVISO

- Evitare luoghi con un'umidità elevata.
 - Potrebbero verificarsi scosse elettriche o danni al prodotto.
- Non esporre le batterie a calore eccessivo, come luce solare diretta, camino a focolare aperto e stufe elettriche.
 - Potrebbero verificarsi incendi e lesioni personali.
- Durante la sostituzione delle batterie del telecomando, accertarsi che le batterie non vengano ingoiate dai bambini. Tenere le batterie fuori dalla portata dei bambini.
 - Nel caso in cui la batteria venga ingoiata da un bambino, consultare immediatamente un medico.
- Non smaltire le batterie nel fuoco.
 - Smaltire le batterie presso un'isola ecologica locale o un negozio che gestisce le batterie.
- Riciclare separatamente dai rifiuti le batterie usate, comprese le batterie ricaricabili.
 - Smaltire le batterie usate e quelle ricaricabili presso un'isola ecologica locale o un negozio che gestisce le batterie.

ATTENZIONE

- Non provocare cortocircuiti né disassemblare le batterie.
 - Potrebbero verificarsi scosse elettriche o incendi.
- Il telecomando potrebbe non funzionare correttamente se esposto alla luce del sole o sotto una lampada con illuminazione intensa. Spostare il prodotto se viene utilizzato in queste condizioni.
- Verificare la presenza di eventuali ostacoli tra il televisore e il telecomando.
- Non utilizzare batterie vecchie e nuove contemporaneamente.
 - Il surriscaldamento o la fuoriuscita di liquidi dalle batterie potrebbe provocare incendi o scosse elettriche.
- Utilizzare solo il tipo di batterie indicato. Non inserire batterie non ricaricabili nel caricabatterie.
 - Il surriscaldamento o la fuoriuscita di liquidi dalle batterie potrebbe provocare incendi o scosse elettriche.

Precauzioni per la persistenza delle immagini

- La visualizzazione di un'immagine fissa per un periodo di tempo prolungato potrebbe causare danni allo schermo, causando la persistenza delle immagini. La maggior parte dei prodotti di terze parti presenta lo stesso problema. I danni che ne risultano non sono coperti dalla garanzia del prodotto.
 - Utilizzare un salva schermo quando si usa il monitor per un periodo di tempo prolungato.

Smaltimento del prodotto

- Non smaltire questo prodotto con i normali rifiuti domestici.
- Lo smaltimento del prodotto deve essere eseguito in conformità con le normative previste dall'amministrazione locale.

INTEGRAZIONE CON SOLUZIONI DI TERZI

I modelli che supportano la soluzione BrightSign funzionano sulla base dello scenario di BrightSign.

UTILIZZO DEL TELECOMANDO

Le descrizioni riportate nel presente manuale si basano sui pulsanti del telecomando. Leggere attentamente il manuale per utilizzare il monitor correttamente. Per sostituire le batterie, aprire il coperchio del vano apposito e sostituire le batterie (AAA da 1,5 V) facendo corrispondere i poli \oplus e \ominus ai simboli sulle etichette presenti all'interno del vano. Quindi, chiudere il coperchio. Per rimuovere le batterie, eseguire le operazioni di installazione in senso inverso. Gli accessori reali potrebbero differire da quelli riportati nelle illustrazioni.

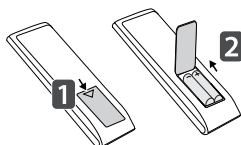

ATTENZIONE

- Non utilizzare batterie vecchie e nuove contemporaneamente; ciò potrebbe causare danni al telecomando.
- Accertarsi di orientare il telecomando verso il relativo sensore sul monitor.
- Alcune funzioni del telecomando potrebbero non essere supportate in alcuni modelli.
- Le batterie interne ed esterne del prodotto non devono essere esposte a calore eccessivo, come luce solare diretta, fuoco o simili.

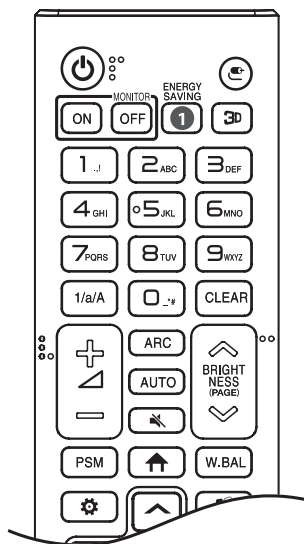

⏻ (ALIMENTAZIONE) Consente di accendere o spegnere il monitor.

MONITOR ON Consente di accendere il monitor.

MONITOR OFF Consente di spegnere il monitor.

1 ENERGY SAVING Consente di regolare la luminosità dell'immagine per ridurre il consumo di energia.

📺 (INGRESSO) Consente di selezionare la modalità di ingresso.

3D Viene utilizzato per guardare video 3D. (Questa funzione non è supportata.)

Pulsanti alfanumerici

Consentono di inserire caratteri numerici o alfabetici in base all'impostazione.

1/a/A Consente di alternare tra caratteri numerici e alfabetici. (Questa funzione non è supportata.)

CLEAR Consente di cancellare il carattere numerico o alfabetico inserito.

⊕ ⊖ (Pulsante di regolazione volume) Consente di regolare il livello del volume.

ARC Consente di selezionare le dimensioni dello schermo.

AUTO Consente di regolare automaticamente la posizione dell'immagine riducendone l'instabilità. (Questa funzione è supportata solo per l'ingresso RGB.)

🔇 (MUTO) Consente di disattivare tutti i suoni.

↔ BRIGHTNESS ↔ Consente di regolare la luminosità dello schermo.

(PAGE) Consente di spostarsi alla schermata precedente o successiva.

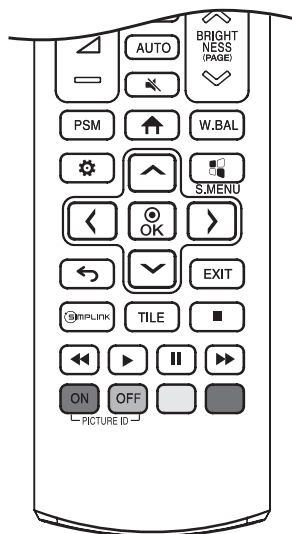

PSM Consente di selezionare la Modalità immagini.

↑ (HOME) Consente di attivare il programma di avvio.

W.BAL Consente di accedere al menu Bilanciamento del bianco.

⚙️ (IMPOSTAZIONI) Consente di accedere ai menu principali oppure di salvare le selezioni e uscire dai menu.

⚡ S.MENU Tasto del menu SuperSign. (Questa funzione non è supportata.)

⬆️⬇️⬅️➡️Ⓞ Dopo aver selezionato il menu, selezionare e regolare le funzioni.

⬅️ (INDIETRO) Consente di tornare al livello precedente.

EXIT Consente di chiudere il menu.

🔗 SIMPLINK Consente di controllare diversi dispositivi multimediali per usufruire dei contenuti multimediali usando solo il telecomando tramite il menu Simplink.

TILE È possibile scegliere di attivare/disattivare la modalità TILE.

⏏️⏪⏩⏸️⏭️ **(Pulsanti di controllo)** Consentono di controllare la riproduzione dei contenuti multimediali.

PICTURE ID ON/OFF Quando il valore del Picture ID corrisponde a quello del Set ID, è possibile controllare qualsiasi monitor in formato multischermo.

- **ON:** Controllare singolarmente i monitor con un ID immagine assegnato a ciascun monitor.
- **OFF:** Controllare i monitor contemporaneamente.

COLLEGAMENTI

È possibile collegare al monitor diversi dispositivi esterni. Cambiare la modalità di ingresso e selezionare il dispositivo esterno che si desidera collegare.

Per maggiori informazioni sul collegamento di dispositivi esterni, consultare il manuale utente fornito con ciascun dispositivo.

Collegamento a un computer

Alcuni dei cavi non sono forniti in dotazione.

Questo monitor supporta la funzione Plug and Play*.

* Plug and Play: funzione che permette al PC di riconoscere i dispositivi collegati dall'utente senza la necessità di configurarli o di un intervento da parte dell'utente al momento dell'accensione.

Collegamento di un dispositivo esterno

Collegare un ricevitore HD o un lettore DVD o VCR al monitor e selezionare la modalità di ingresso appropriata.

Alcuni dei cavi non sono forniti in dotazione. Per ottenere la migliore qualità di immagini e audio, si consiglia di usare cavi HDMI per collegare i dispositivi esterni al monitor.

! NOTA

- È consigliato l'uso di un monitor con collegamento HDMI per ottenere la migliore qualità delle immagini.
- Per soddisfare le specifiche standard del prodotto, usare un'interfaccia schermata con nucleo in ferrite come un cavo DVI-D/HDMI. (Applicabile solo a modelli idonei).
- Se si accende il monitor quando l'apparecchio si raffredda, lo schermo potrebbe sfarfallare. Si tratta di un effetto normale.
- Sullo schermo potrebbero comparire dei puntini di colore rosso, verde o blu. Si tratta di un effetto normale.
- Utilizzare un cavo HDMI®/™ Ultra High Speed (fino a 3 m)
- Utilizzare un cavo certificato con il logo HDMI. In caso contrario, la schermata potrebbe non essere visualizzata correttamente o potrebbe verificarsi un problema di collegamento.
- Tipi di cavi HDMI consigliati
 - Cavo HDMI®/™ Ultra High Speed
 - Cavo HDMI®/™ ad alta velocità con Ethernet
- Se in modalità HDMI non si avverte alcun suono, controllare le impostazioni del PC. Per alcuni PC è necessario impostare manualmente l'uscita audio predefinita su HDMI.
- Se si desidera utilizzare la modalità HDMI-PC, è necessario impostare PC/DTV sulla modalità PC.
- In modalità HDMI-PC si potrebbero riscontrare problemi di compatibilità.
- Accertarsi che il cavo di alimentazione sia scollegato.
- Se si collega una console di gioco al monitor, utilizzare il cavo fornito con la console.
- Per connettersi a una rete LAN cablata, usare un cavo Cat7.

⚠ ATTENZIONE

- Collegare il cavo di ingresso del segnale e fissarlo ruotando le viti in senso orario.
- Non premere sullo schermo a lungo con le dita, poiché ciò potrebbe provocare distorsioni temporanee sullo schermo.
- Evitare di visualizzare un'immagine fissa sullo schermo per un periodo di tempo prolungato per prevenire problemi di mantenimento dell'immagine. Se possibile, utilizzare un salvaschermo.
- La presenza di un dispositivo di comunicazione wireless vicino al monitor può influire sull'immagine.

Collegamento di più monitor

- Le immagini potrebbero variare a seconda del modello.

Per utilizzare più prodotti collegati tra di loro, collegare un'estremità del cavo di ingresso del segnale al connettore HDMI/DP del primo monitor e collegare l'altra estremità al connettore HDMI/DP In del secondo monitor.

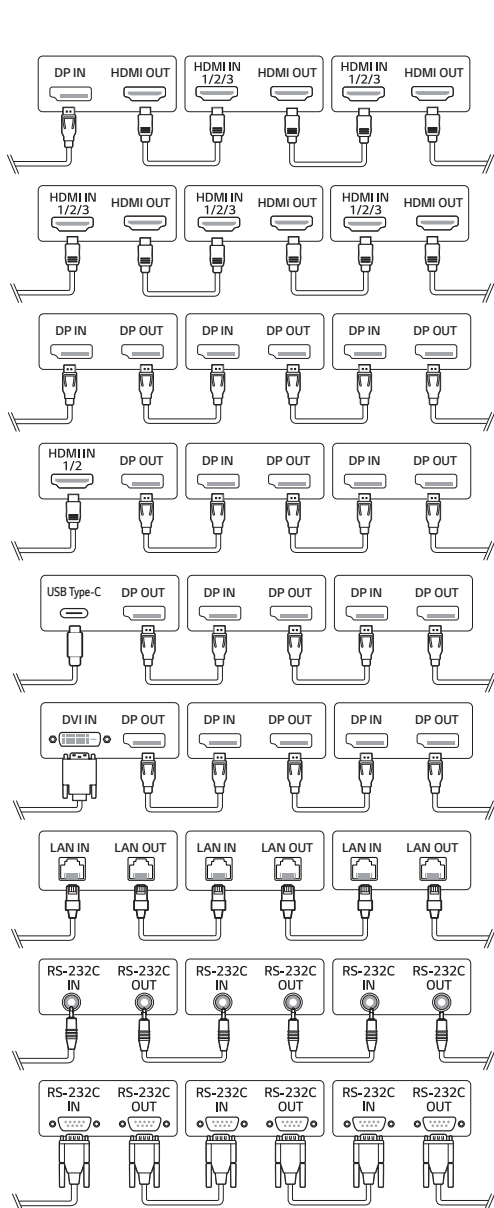

! NOTA

- Se il cavo del segnale utilizzato per collegare il prodotto e il PC è troppo lungo, assicurarsi di utilizzare un amplificatore di segnale (Booster) o un cavo ottico.
- Cavo DP: usare un cavo DP certificato per lo standard DP 1.1a o superiore.
- Il collegamento in cascata dell'uscita video può essere limitato in base alle prestazioni del dispositivo d'ingresso che supporta HDCP.





! NOTA

- I contenuti legati al software sono soggetti a modifica senza preavviso in seguito all'aggiornamento delle funzioni del prodotto.
- Alcune funzioni descritte nel Manuale utente potrebbero non essere supportate in alcuni modelli e paesi.
- SNMP 2.0 è supportato.

IMPOSTAZIONI

Home

Pulsanti globali

-  [URL MOBILE]: Fornisce le informazioni necessarie per accedere al monitor tramite il browser di un dispositivo esterno. Questa funzione consente di visualizzare il codice QR e le informazioni URL. Inoltre, accedendo all'URL, è anche possibile eseguire Gestione contenuti, Group Manager 2.0 e Gestione controlli. (Questa funzione è ottimizzata per Google Chrome.)
-  [Ingresso]: Consente di accedere alla schermata di selezione degli ingressi
-  [Impostazione]: Consente di accedere alla schermata Impostazioni
-  [Posizione]: consente di passare all'uscita OSD sulla schermata di selezione della posizione.

Dashboard

- Questa funzione consente di visualizzare le informazioni principali su Monitor Signage al centro della schermata principale. Nella dashboard, è possibile modificare manualmente le impostazioni selezionando le voci corrispondenti.
-  [Download del manuale]: Consente di scaricare il manuale scansionando il codice QR.

! NOTA

- Se la dashboard è bloccata, la messa a fuoco non si sposta.
- Alcune app per la lettura di codici QR su dispositivi mobili potrebbero non funzionare (è possibile accedere alla pagina di download dei manuali collegandosi all'indirizzo fornito).

[Gestione contenuti]

- [Lettore]: Consente di riprodurre una serie di contenuti, tra cui immagini, video e contenuti SuperSign.
- [Attività]: Consente di gestire le pianificazioni per il contenuto che verrà riprodotto a orari diversi.
- [Editor]: È possibile creare contenuti personalizzati utilizzando i modelli e i file multimediali.
- [Group Manager 2.0]: Consente di distribuire le pianificazioni di contenuto e di inviare dati al dispositivo connesso.

[Modalità Galleria]

- Questa modalità consente di apprezzare l'ambiente naturale e dipinti famosi.

Impostazione Ez

[Parete Video]

SETTINGS / → [Impostazione semplificata] → [Parete Video]

Consente id impostare le opzioni della Parete Video (Video Wall) per creare un ampio canvas visivo.

- [Modalità Tile]: Consente di attivare o disattivare [Modalità Tile].
- [Impostazioni modalità riquadri]: Consente di visualizzare una singola schermata integrata su più Monitor Signage.
- [Configurazione Semplice]: imposta automaticamente [ID Tile] in base alla direzione di connessione del set RS232C.
 - Quando il [Set ID] del monitor collegato è completo, le prestazioni di [Configurazione Semplice] sono garantite solo per il monitor master ([Set ID] 1).
Eseguire la funzione per il monitor master ([Set ID] 1).
- [Modalità naturale]: Consente di visualizzare l'immagine esclusa l'area sovrapposta alla cornice del monitor in modo che l'immagine visualizzata abbia un aspetto più naturale.
- [Controllo frame]: Consente di regolare le impostazioni relative a [Inversione di scansione] e allo spostamento dei fotogrammi.
 - Quando si avvia [Inversione di scansione], avviare anche [Controllo frame] per le impostazioni che non supportano [Inversione di scansione].
- [Inversione di scansione]: Consente di ridurre l'impatto dello spostamento delle immagini da uno schermo a parete all'altro, modificando il metodo di scansione dello schermo.
- [Bilanciamento del bianco]: Consente di configurare le impostazioni di bilanciamento del bianco, (Modello bianco, Guadagno R/G/B e Luminanza).
- [Ripristina]: Ripristinare le impostazioni iniziali.
- [Riavvia per applicare]: Consente di riavviare l'apparecchio per configurare un valore Controllo fotogramma/Inversione scansione diverso.

NOTA

- Quando la modalità Tile è attiva, viene automaticamente impostato il [Controllo frame] per le righe con numeri dispari e [Inversione di scansione] per quelle con numeri pari.

[Pianificatore accensioni/spengimenti]**SETTINGS / ⚙️** → [Impostazione semplificata] → [Pianificatore accensioni/spengimenti]

Consente di impostare una pianificazione per utilizzare Monitor Signage in determinate ore e giorni della settimana.

- [Impostazione ora accensioni/spengimenti]: Consente di impostare l'ora di accensione/spengimento per ciascun giorno della settimana.
- [Impostazione vacanze]: Consente di impostare le ferie in base alla data e al giorno della settimana.

[Impostazione Server SI]**SETTINGS / ⚙️** → [Impostazione semplificata] → [Impostazione Server SI] → [Impostazione Server SI]

Consente di impostare Monitor Signage per la connessione a un server SI esterno. Consente di impostare un ambiente server per l'installazione di un'app SI.

SETTINGS / ⚙️ → [Impostazione semplificata] → [Impostazione Server SI] → [Modalità sviluppatore e Beanviser]

Questa funzionalità è molto utile per gli sviluppatori delle app.

Eseguire la configurazione per installare e attivare la modalità Sviluppatore e l'app BEANVISER.

! NOTA

- Per utilizzare queste funzioni, è necessario disporre di un account (ID/PASSWORD) per il sito Web degli sviluppatori di webOS Signage (<http://webosignage.developer.lge.com/>).

[Pro:Centric]**SETTINGS / ⚙️** → [Impostazione semplificata] → [Pro:Centric]

- Consente di impostare il Monitor Signage per la connessione a un server Pro:Centric.
- Consente di impostare un ambiente server Pro:Centric per l'installazione di un'applicazione SI.

[Impostazione Server]

SETTINGS /  → [Impostazione semplificata] → [Impostazione Server]

Consente di impostare Monitor Signage per la connessione a un server SuperSign.

- CMS server
- Control server
- LG Pro:Cloud server

[Tentativo fallito]

SETTINGS /  → [Impostazione EZ] → [Tentativo fallito]

Consente di impostare la priorità dei dispositivi in ingresso nel caso in cui si verifichi un guasto. Il contenuto salvato sul dispositivo viene riprodotto automaticamente o viene avviata l'app Impostazioni.

- [Attiva/Disattiva]: Consente di attivare o disattivare [Tentativo fallito].
- [Priorità di ingresso]: Consente di impostare la priorità per le sorgenti di ingresso per il tentativo fallito.
- [Riproduci contenuto di backup]: Quando non vi è alcun segnale in ingresso, questa funzione consente di riprodurre automaticamente il contenuto salvato sul dispositivo o avviare l'app Impostazioni. Quando impostata su [Attiva], le opzioni [Acquisizione automatica delle immagini], [Archiviazione dei contenuti multimediali], [Contenuto SuperSign] e [App SI/Riproduci via URL] sono attive.
 - [Acquisizione automatica delle immagini]: Quando l'ingresso automatico cambia a causa dell'acquisizione di schermate di un'immagine o di un video in riproduzione a intervalli regolari, la funzionalità riproduce di nuovo il file. (Il modello OLED non è supportato.)
 - > Cattura l'intervallo di tempo: L'intervallo di tempo può essere impostato su 30 minuti, 1 ora, 2 ore e 3 ore.
 - [Archiviazione dei contenuti multimediali]: Quando l'ingresso automatico cambia a causa del file immagine o video in fase di caricamento, la funzionalità riproduce di nuovo il file.
 - > [Selezione di contenuti multimediali di backup]: utilizzando questo pulsante delle impostazioni, è possibile caricare un file singolo nella memoria interna/esterna.
 - > [Anteprima]: è possibile visualizzare l'anteprima del file caricato.
 - [Contenuto SuperSign]: Quando l'ingresso automatico cambia, la funzionalità riproduce di nuovo i file distribuiti su SuperSign CMS.
 - [App SI/Riproduci via URL]: eseguire App SI o Riproduci via URL quando l'ingresso automatico cambia.
 - > [App SI]: il funzionamento di SI App varia in base alle impostazioni del menu [IMPOSTAZIONE SERVER SI] in [Impostazione semplificata].
 - > [Riproduci via URL]: il funzionamento della funzione Riproduci via URL varia in base alle impostazioni del menu [Riproduci via URL] in [Impostazione semplificata].
 - > Se entrambe le funzioni [Riproduci via URL] e [IMPOSTAZIONE SERVER SI] possono essere avviate, la funzione [Riproduci via URL] verrà eseguita quando l'ingresso automatico cambia.
- [Ripristina]: Ripristinare le impostazioni iniziali.

NOTA

- Se più dispositivi di ingresso sono collegati contemporaneamente, il dispositivo di ingresso passa automaticamente al dispositivo dotato di segnale valido con la priorità più alta, anche se non si verificano problemi.

[Mailing stato]

SETTINGS / ⚙️ → [Impostazione semplificata] → [Mailing stato]

Questa funzione configura il sistema in modo che lo stato del dispositivo venga valutato e quindi notificato all'amministratore tramite e-mail.

- [Attiva/Disattiva]: Consente di attivare o disattivare [Mailing stato].
- [Opzione di mailing], [Pianificazione]: Consente di impostare l'intervallo di invio e-mail.
- [Indirizzo e-mail utente]: Consente di impostare l'indirizzo e-mail utente del mittente.
- [Server di invio (SMTP)]: Consente di impostare l'indirizzo del server SMTP.
- [ID]: Consente di immettere l'ID account del mittente.
- [Password]: Consente di immettere la password per l'account del mittente.
- [Indirizzo e-mail destinatario]: Consente di impostare l'indirizzo e-mail del destinatario.
- [INVIA MESSAGGIO]: Consente di valutare immediatamente lo stato del dispositivo e inviare le informazioni all'indirizzo e-mail specificato.
- [ripristina]: Ripristinare le impostazioni iniziali.

! NOTA

- Se lo stato relativo a uno degli elementi seguenti viene modificato o diventa anomalo, è possibile inviare un messaggio di stato.
 - 1. Sensore di temperatura: se l'apparecchio raggiunge una temperatura pericolosa, il valore attuale viene registrato e viene inviato un messaggio e-mail contenente queste informazioni.
 - 2. Sensore di Sensor Validation: viene inviato un messaggio e-mail se non esiste un sensore di temperatura collegato, se lo stato della comunicazione del sensore di temperatura è sconosciuto o se le informazioni fornite dal provider del chip sono anomale.
 - 3. LAN Status, WiFi Status: viene inviato un messaggio e-mail quando lo stato della connessione di rete viene modificato. È possibile salvare fino a 50 modifiche dello stato della rete. Il valore salvato viene ripristinato una volta tolta l'alimentazione.
 - 4. Verifica di nessun segnale: Consente di verificare se vi è un segnale. Se non vengono rilevati segnali per più di 10 secondi, viene inviato un messaggio e-mail.
 - 5. Stato di riproduzione della pianificazione: viene inviato un messaggio e-mail se non è possibile riprodurre il contenuto tra l'ora di inizio e l'ora di fine pianificate nello stato della pianificazione di Gestione contenuti o Contenuti SuperSign. Tuttavia, questo criterio non si applica quando l'interruzione viene effettuata mediante telecomando.
 - 6. Stato di fail over: Viene inviata un'e-mail in caso di problemi o passaggio automatico al dispositivo di ingresso con la priorità più alta, ad eccezione degli ingressi modificati dall'utente (RC, RS232C, SuperSign).
 - 7. Stato di rilevamento movimenti: nel caso in cui il prodotto rilevi movimenti o urti causati dall'ambiente esterno, verrà inviata un'e-mail.
 - 8. Stato di rilevamento dell'angolo: Viene inviata un'e-mail in caso di rilevamento di una variazione di inclinazione del prodotto, ad esempio un'oscillazione o un ribaltamento (le funzioni supportate possono variare da un modello all'altro).
- Sono supportate solo le porte SMTP 25, 465 e 587.
- La presenza di interruttori di ingresso interni, tranne gli interruttori di ingresso esterni (RC, RS232C, SuperSign), viene considerata come uno stato di fail over.
- Viene inviato un messaggio e-mail contenente la dicitura "Stato di fail over: Fail Over" se si passa allo stato di fail over e i seguenti messaggi di stato inviati regolarmente o al momento delle modifiche di stato contengono la dicitura "Stato di fail over: Nessuno".

[Riproduci via URL]

SETTINGS /  → [Impostazione semplificata] → [Riproduci via URL]

Consente di riprodurre i contenuti desiderati automaticamente tramite il browser Web integrato.

- [Caricamento URL]: Consente di attivare o disattivare la funzione [Riproduci via URL].
- [Imposta URL]: Consente di immettere l'indirizzo URL da visualizzare automaticamente.
- [Anteprima]: Consente di visualizzare il sito Web desiderato accedendo all'URL specifico.
- [SALVA]: Consente di salvare l'URL specificato.
- [Riavvia Per Applicare]: Riavvia i monitor dopo il salvataggio dell'URL specificata.
- [ripristina]: Ripristinare le impostazioni iniziali.

NOTA

- Questa funzione non si applica se [Rotazione dello schermo] è attivato e l'utilizzo di questa funzione disattiva [Anteprima].
- Se l'opzione [Ora e data] non è impostata su [Imposta automaticamente], la navigazione del sito Web potrebbe risultare difficoltosa.
 - **SETTINGS** /  → Verifica [Generale] → [Ora e data] → [Imposta automaticamente]

[Clonazione impostazioni]

SETTINGS /  → [Impostazione semplificata] → [Clonazione impostazioni]

Questa funzione viene utilizzata per copiare e importare le impostazioni del dispositivo su altri dispositivi.

- [Esporta impostazioni]: Consente di esportare le impostazioni del dispositivo su un altro dispositivo.
- [Importa impostazioni]: Consente di importare le impostazioni di un altro dispositivo nel dispositivo.

[Modalità sincronizzazione]

SETTINGS /  → [Impostazione semplificata] → [Modalità sincronizzazione]

Consente di sintonizzare l'ora e il contenuto tra più Monitor Signage.

- [Sincronizzazione RS-232C]: Consente di sincronizzare più monitor collegati tramite RS-232C.
- [Sincronizzazione retroilluminazione]: Consente di condividere i valori per controllare la retroilluminazione tramite i sensori di illuminazione tra i dispositivi collegati con RS-232C.
- [sincronizzazione contenuto di rete]: Consente di sincronizzare più monitor collegati alla stessa rete.

[LG ConnectedCare]

SETTINGS / ⚙️ → [Impostazione semplificata] → [LG ConnectedCare]

È possibile installare la soluzione [LG ConnectedCare] (diagnosi di guasto) per diagnosticare e prevedere i guasti.

- [Installa]: Installa la soluzione [LG ConnectedCare].
 - 1) [INSERISCI IL NUMERO DI ACCOUNT]: Consente di inserire il numero dell'account a 6 cifre per installare la soluzione [LG ConnectedCare].
 - Numero account: Il numero assegnato quando viene registrata la soluzione [LG ConnectedCare]. Quando viene inserito il numero dell'account, si ottiene il nome dell'account corrispondente al numero.
 - 2) [CONFERMA IL NUMERO DELL'ACCOUNT]: Mostra il numero e il nome dell'account corrispondenti al numero dell'account e lo conferma.
 - Se il numero dell'account è registrato, viene visualizzato il nome dell'account corrispondente al numero ed è possibile procedere con l'installazione della soluzione [LG ConnectedCare].
 - Se il numero dell'account non è registrato, viene visualizzato "Sconosciuto" come nome dell'account e non è possibile procedere con l'installazione della soluzione.
- [Abilita]/[Disabilita]: Consente di impostare se attivare o disattivare la soluzione [LG ConnectedCare].
- [Account]: Mostra il numero e il nome dell'account dell'utente collegato in quel momento.
- [Versione]: Mostra la versione della soluzione [LG ConnectedCare].
- [Controllare gli aggiornamenti]: Verifica la disponibilità degli aggiornamenti nel server.
- [Aggiorna]: Aggiorna la soluzione [LG ConnectedCare] all'ultima versione disponibile.
- [Stato server]: Mostra lo stato del collegamento tra l'apparecchio e il server.
 - [Connesso]: Viene mostrato quando l'apparecchio e il server sono collegati.
 - [Non connesso]: Viene mostrato quando l'apparecchio e il server non sono collegati.
 - [In attesa di approvazione]: Viene mostrato quando il server è in attesa dell'approvazione.
 - [Rifiutato]: Viene mostrato quando il server ha rifiutato il collegamento.
- [Ripristina]: Elimina la soluzione [LG ConnectedCare] installata.

[LG Business Cloud]

SETTINGS /  → [Impostazione semplificata] → [LG Business Cloud]

È possibile installare la soluzione [LG Business Cloud] per il servizio di diagnosi e previsione dei guasti.

- [Tipo di installazione]: consente di selezionare la modalità di installazione per la soluzione [LG Business Cloud].
- [Codice di installazione]: consente di installare la soluzione [LG Business Cloud] usando il numero fornito da ciascuna area di lavoro creata in [LG Business Cloud].
- [Codice QR]: consente di installare la soluzione [LG Business Cloud] su un dispositivo mobile scansionando il [Codice QR].
- [Installa]: consente di installare la soluzione [LG Business Cloud].
 - 1) [IMMETTI CODICE DI INSTALLAZIONE]: consente di inserire il codice di installazione a 6 cifre per installare la soluzione [LG Business Cloud].
 - Quando viene inserito il codice di installazione, si ottengono le informazioni sull'area di lavoro corrispondenti a tale codice.
 - 2) [CONFERMA CODICE DI INSTALLAZIONE]: consente di visualizzare il codice di installazione e le informazioni sull'area di lavoro corrispondenti al codice di installazione.
 - Se il codice di installazione è registrato, vengono mostrate le informazioni sull'area di lavoro corrispondenti al codice di installazione ed è possibile continuare l'installazione della soluzione [LG Business Cloud].
 - Se il codice di installazione non è registrato, viene mostrato «Sconosciuto» come informazione sull'area di lavoro e non è possibile continuare a installare la soluzione.
- [Area di lavoro]: consente di visualizzare le informazioni sull'area di lavoro e l'azienda attualmente connesse dell'utente.
- [Account]: Consente di visualizzare il nome account dell'utente attualmente connesso.
- [Versione]: consente di visualizzare la versione della soluzione [LG Business Cloud].
- [Dettagli]: consente di visualizzare la versione delle soluzioni supportate.
- [Stato server]: consente di visualizzare lo stato della connessione tra la sorgente e il server.
 - [Connesso]: viene visualizzato quando la sorgente e il server sono connessi.
 - [Non connesso]: viene visualizzato quando la sorgente e il server sono disconnessi.
 - [In attesa di approvazione]: viene visualizzato quando il server è in attesa di autorizzazione.
 - [Rifiutato]: viene visualizzato quando il server ha rifiutato la connessione.
- [Ripristina]: consente di ripristinare la soluzione [LG Business Cloud] installata.

[Multi schermo]

SETTINGS / ⚙️ → [Impostazione semplificata] → [Multi schermo]

Questa funzione consente di visualizzare più ingressi esterni e video su un singolo schermo.

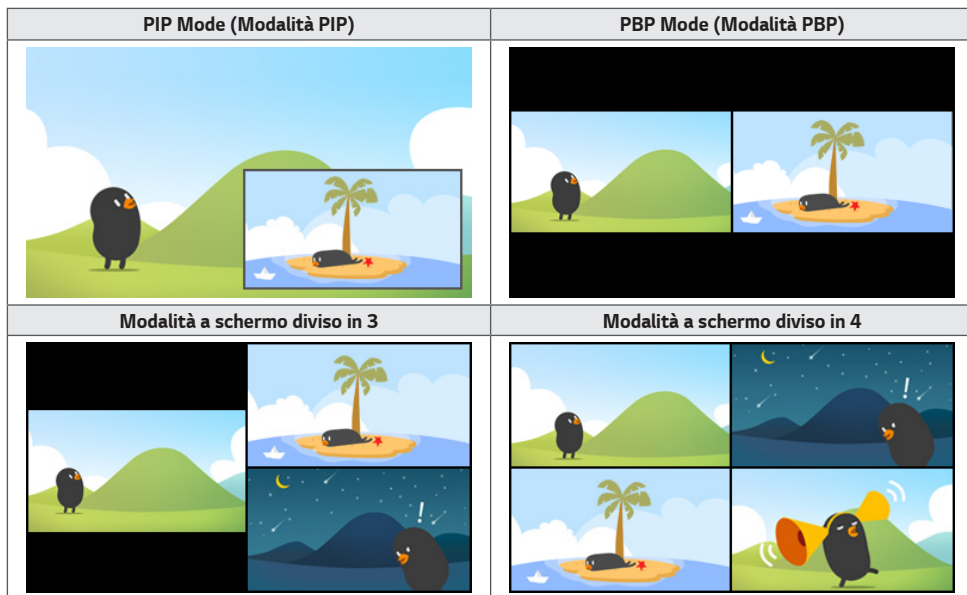

! NOTA

- In modalità Schermo multiplo, la funzione daisychain DP non è supportata.
- Il numero di divisioni dello schermo che è possibile ottenere potrebbe variare in base al modello.

Selezione del layout dello schermo

Quando si accede a Schermo multiplo senza aver impostato alcun layout dello schermo, viene visualizzato il menu per la selezione del layout dello schermo. Se il menu di selezione del layout dello schermo non viene visualizzato sullo schermo, accedere alla barra dei menu dei layout dello schermo premendo il tasto freccia in alto sul telecomando e selezionando il layout dello schermo desiderato.

Chiusura del menu dei layout dello schermo

Per chiudere il menu dei layout dello schermo, dal menu, premere il tasto freccia in alto sul telecomando per accedere alla barra dei menu e selezionarla, oppure premere il tasto back.

Modifica dell'ingresso per lo schermo

Premere il pulsante  nella parte superiore destra di ogni schermo diviso per selezionare l'ingresso desiderato.

! NOTA

- Gli ingressi che sono già stati selezionati per altri schermi divisi non possono essere selezionati nuovamente. Per selezionarli, premere il pulsante REIMPOSTA per ripristinare prima gli ingressi per tutti gli schermi.
- La modalità PIP funziona solo se la Rotazione dello schermo è impostata su Disattiva o su 180.
- I formati interlacciati non sono supportati. Es. 1080i
- Quando si impostano PIP, PBP, 3-partizioni e 4-partizioni, la risoluzione massima supportata è la seguente:

PIP	PBP	3-partizioni	4-partizioni
3840 x 2160 ¹⁾	3840 x 2160 ¹⁾	3840 x 2160 ¹⁾	1920 x 1080

1) Alcuni modelli supportano solo fino a 30 frame.

- Potrebbero essere presenti ulteriori restrizioni ai file multimediali a seconda della combinazione di codec.
- Alcuni modelli in Full HD supportano solo le modalità PIP e PBP e una risoluzione massima di 1920 x 1080.

Riproduzione di video su schermi divisi

Premere il pulsante  in alto a destra di ogni schermo diviso, selezionare File video, quindi selezionare un dispositivo di archiviazione per visualizzare l'elenco dei video presenti nel dispositivo selezionato. A questo punto, selezionare il video desiderato dall'elenco per riprodurlo.

! NOTA

- I video creati con codec HEVC, MPEG1,2,4, H.264, VP8 o VP9 possono essere riprodotti su schermi divisi. Quando si utilizza la modalità PIP, le seguenti combinazioni non possono essere utilizzate.

Principale	Secondario
HEVC	HEVC
H.264	HEVC
MPEG2	HEVC
VP9	VP9
H.264 4K	MPEG2
H.264 4K	VP9

- Le limitazioni relative allo schermo diviso in 3 e 4 sono riportate di seguito.

Utilizzo del 4K	Supporta solo un massimo di 2 video. È disponibile una combinazione di 4K a 60 fps e 2K a 60 fps. Tuttavia, H.264 4K supporta al massimo 30 fps.	
	Utilizzo del 2K soltanto	60fps È possibile combinare un massimo di 1 MPEG2, 2 H.264 e altri 4 codec.
	30fps	È possibile combinare un massimo di 2 MPEG2 e altri 4 codec.

- Frequenza dei fotogrammi consigliata: 24, 25, 30, 60 (compresi 23,9, 24,9, 29,9, 59,9)
Non è possibile garantire le prestazioni quando i contenuti vengono riprodotti con altre frequenze dei fotogrammi.

[Strumento di livellamento]

SETTINGS / ⚙️ → [Impostazione semplificata] → [Strumento di livellamento]

È possibile controllare lo stato del livellamento orizzontale e verticale durante l'installazione del prodotto.

Verifica dell'inclinazione del prodotto

- Le bolle e l'indicatore dell'angolazione nella livella mostrano i gradi di inclinazione del prodotto.
- La livella e l'indicatore dell'angolazione nella parte sinistra dello schermo mostrano i gradi di inclinazione verso sinistra o destra.
- La livella e l'indicatore dell'angolazione nella parte destra dello schermo mostrano i gradi di inclinazione in avanti o indietro.

! NOTA

- Se l'inclinazione del prodotto è superiore a 5 gradi in qualsiasi direzione, una freccia lampeggiante indicherà la direzione per regolare e livellare il prodotto.
- Il punto di riferimento dell'inclinazione orizzontale potrebbe variare in base al modello.

[Modalità riunione in ufficio]

SETTINGS / ⚙️ → [Impostazione semplificata] → [Modalità riunione in ufficio]

È possibile impostare le funzioni rapide per utilizzare il prodotto in una sala conferenze.

- Modalità riunione in ufficio: l'attivazione di questa funzione consente di impostare le funzioni relative alla modalità riunione della sala conferenze.
- Schermata della guida alla riunione
 - Schermata della guida alla riunione: l'attivazione di questa funzione consentirà di utilizzare la schermata delle informazioni sulla conferenza. Questa funzione serve per visualizzare un'immagine di sfondo quando non è presente un ingresso esterno. L'accensione attiverà la funzione [Immagine nessun segnale].
 - Nome della sala riunioni: quando la schermata delle informazioni sulla conferenza è attiva, è possibile modificare il nome della sala conferenze visualizzato sullo schermo o selezionare se visualizzare o meno il nome della sala conferenze.
 - Ora: quando la schermata delle informazioni sulla conferenza è attiva, è possibile selezionare se visualizzare o meno l'ora corrente sullo schermo.
- Impostazioni avanzate
 - Luminosità automatica: l'attivazione di questa funzione regolerà automaticamente la luminosità dello schermo del monitor per adattarla all'ambiente circostante.
 - Modalità immagine: Consente di impostare la stessa modalità immagini per tutti gli ingressi esterni supportati da questo prodotto.
 - Cambio automatico ingresso: quando viene inserito un ingresso esterno, viene automaticamente convertito nell'ingresso esterno pertinente. La rimozione dell'ingresso esterno o la chiusura dell'app riporta l'ingresso allo stato precedente. Le funzioni supportate dal cambio automatico dell'ingresso sono Ingresso esterno, Contenuto SuperSign, App SI e Riproduci via URL. L'attivazione di questa funzione disattiva la funzione [Impostazione semplificata] → [Tentativo fallito].
 - > [App SI]: SI App funziona in base alle impostazioni del menu [IMPOSTAZIONE SERVER SI] in [Impostazione semplificata].
 - > [Riproduci via URL]: Riproduci via URL funziona in base alle impostazioni del menu [Riproduci via URL] in [Impostazione semplificata].

- Spegnimento automatico: Consente di spegnere automaticamente il monitor. Quando questa funzione è attivata, verranno attivate le funzioni [Spegnimento in assenza di segnale (15 min)] e [Spegnimento in assenza di IR (4 ore)].
- Modifica nome ingresso: Consente di rinominare ogni ingresso esterno.
- Timer presentazione: Consente di utilizzare il timer della presentazione. L'attivazione di questa funzione visualizzerà il [Timer presentazione] sullo schermo per la selezione di un ingresso esterno.
 - > **INPUT** /  → [Timer presentazione]
 - > Il tempo di funzionamento può essere impostato fino a 120 minuti a intervalli di dieci minuti. Una volta impostata l'ora, premere [Inizia] per avviare il timer.
 - > Premere il pulsante giallo sul telecomando per mettere in pausa il timer. Quando il timer è in pausa, il tempo viene visualizzato in blu.
 - > Premere il pulsante giallo sul telecomando per riavviare il timer.
 - > Il tempo viene visualizzato in rosso quando il tempo rimanente è inferiore a tre minuti. Il tempo lampeggerà quando il tempo rimanente è inferiore a un minuto.
 - > Premere il pulsante blu sul telecomando per arrestare il timer.
 - > L'interfaccia utente scomparirà automaticamente dieci minuti dopo lo scadere del timer.
 - > Il prodotto potrebbe spegnersi mentre il timer è ancora in funzione a causa delle impostazioni di spegnimento automatico e risparmio energetico.

NOTA

- Se l'immagine che indica Segnale assente è stata scaricata, attivando la funzione [Schermata di Guida per le Riunioni] sarà possibile visualizzare prima l'immagine scaricata in assenza di segnale.
- Se si utilizzano le voci [Nome Sala Riunioni] e [Ora] nella [Schermata di Guida per le Riunioni] e l'immagine scaricata come Segnale assente, è consigliabile utilizzare un'immagine dai colori vivaci in conformità con la risoluzione ottimale del modello di Signage.

[Partner webOS]

SETTINGS /  → [Impostazione semplificata] → [Partner webOS]

È una funzione per installare le app dei partner webOS.

Selezionare l'app desiderata per installarla.

Generale

[Lingua]

SETTINGS / ⚙️ → [Generale] → [Impostazioni lingua]

È possibile selezionare la lingua del menu da visualizzare sullo schermo.

- [Lingua menu]: Consente di impostare la lingua dei Monitor Signage.
- [Lingua tastiera]: Consente di impostare la lingua della tastiera visualizzata sullo schermo.

[Informazioni di sistema]

SETTINGS / ⚙️ → [Generale] → [Informazioni di sistema]

Questa funzione visualizza informazioni quali il nome del dispositivo, la versione software e lo spazio di archiviazione.

[Set ID]

SETTINGS / ⚙️ → [Generale] → [Set ID]

- [Set ID] (1-1000): Consente di assegnare automaticamente un ID univoco per ogni apparecchio quando vengono collegati più prodotti tramite RS-232C. Assegnare numeri da 1 a 1000 e uscire dall'opzione. È possibile controllare ciascun prodotto separatamente utilizzando l'ID monitor assegnato a ciascun prodotto.
- [Impostazione automatica ID]: Consente di assegnare automaticamente un ID univoco per ogni apparecchio quando vengono collegati più prodotti per la visualizzazione.
- [Ripristina impostazione ID]: Consente di ripristinare l'ID del prodotto a 1.

[Ora e data]

SETTINGS / ⚙️ → [Generale] → [Ora e data]

Questa funzione consente di visualizzare e modificare l'ora e la data sul dispositivo.

- [Imposta automaticamente]: Consente di impostare [Tempo] e [Data].
- [Ora legale]: Consente di impostare l'ora di inizio e l'ora di fine per l'ora legale. L'ora di inizio/fine dell'ora legale funziona solo quando sono impostate a più di un giorno l'una dall'altra.
- [Impostazione server NTP]: Consente di impostare altri server NTP oltre il server NTP base.
- [Fuso orario]: Consente di cambiare il fuso orario in base alle impostazioni di continente, paese/regione e città dell'utente.

[Accensione]

SETTINGS /  → [Generale] → [Accensione]

Impostazioni della funzionalità relativa all'alimentazione

[Spegnimento nessun segnale (15 min)]

Consente di impostare l'utilizzo della funzione di spegnimento automatico dopo 15 min.

- È possibile impostare questa opzione su [Attiva] o [Disattiva].
- Impostando questa funzione su [Attiva], il prodotto si spegne automaticamente dopo essere rimasto sullo stato Nessun segnale per 15 minuti.
- Se questa opzione è impostata su [Disattiva], la funzione di disattivazione forzata dopo 15 min. è disabilitata.
- Dal momento che la funzione spegne il prodotto, si consiglia di impostare la funzione su [Disattiva] se si intende utilizzare il prodotto per lunghi periodi di tempo.

[Spegnimento in assenza di IR (4 ore)]

È possibile scegliere se utilizzare la funzione Spegnimento dopo 4 ore.

- È possibile impostare questa opzione su [Attiva] o [Disattiva].
- Impostandola su [Attiva], il prodotto si spegne automaticamente se non riceve nessun segnale dal telecomando per 4 ore.
- Se questa opzione è impostata su [Disattiva], la funzione di spegnimento dopo 4 ore è disabilitata.
- Dal momento che la funzione spegne il prodotto, si consiglia di impostare la funzione su [Disattiva] se si intende utilizzare il prodotto per lunghi periodi di tempo.

[DPM (Modalità standby)]

Consente di impostare la funzione DPM (Display Power Management).

- Se questa opzione non è impostata su [Disattiva], il monitor entra in modalità DPM quando non vi è alcun segnale in ingresso.
- Se questa opzione è stata impostata su [Disattiva], la modalità [DPM (Modalità standby)] è disattivata.

NOTA

- Per alcuni modelli LED, quando [Modalità PM] è impostata su [Spegni (predefinito)], la modalità Risparmio energetico rimane abilitata anche in presenza di un segnale di ingresso.

[Controllo riattivazione DPM (Modalità standby)]

Consente di accendere l'apparecchio secondo l'elaborazione del segnale digitale della porta DVI-D/HDMI collegata.

- Quando è impostato su [Clock], l'apparecchio verifica solo i segnali dell'orologio digitale e si accende una volta rilevato un segnale.
- Quando è impostato su [Clock+DATI] l'apparecchio si accende una volta rilevati i segnali dell'orologio digitale e dei dati.

NOTA

- Alcuni modelli potrebbero non essere supportati.

[Modalità PM]

- [Spegni (predefinito)]: Consente di impostare la modalità di spegnimento DC normale.
- [Mantieni rapporto d'aspetto]: lo standard Extended Display Identification Data (EDID) rimane attivo anche quando il PC è spento.
- [Schermo Disattivato]: Consente di cambiare lo stato [Schermo spento sempre] quando si passa alla modalità DPM, Spegnimento automatico (15 minuti, 4 ore) o Arresto anomalo.
- [Schermo spento sempre]: Consente di impostare lo stato [Schermo spento sempre] quando si configura la modalità DPM, Spegnimento automatico (15 minuti, 4 ore), Pianificazione ora di spegnimento o Arresto anomalo oppure mediante il pulsante di accensione del telecomando o il pulsante di spegnimento del monitor.
- [Schermo spento e retroilluminazione attiva]: Attiva parzialmente la retroilluminazione per mantenere il display a una temperatura appropriata quando è nello stato Schermo spento.
- [Rete pronta]: il monitor è spento, ma è possibile controllare l'alimentazione a livello interno, attraverso la rete.

! NOTA

- Per modificare lo stato dello schermo da [Schermo Disattivato] ad acceso, è necessario un segnale dal pulsante di Power o Input del telecomando o dal pulsante di accensione del monitor.

[Ritardo accensione](0-250)

- Questa funzione consente di evitare il sovraccarico implementando un ritardo accensione quando si accendono più monitor.
- È possibile impostare l'intervallo di ritardo da 0 a 250 secondi.

[Stato accensione]

- Consente di selezionare lo stato di funzionamento del monitor quando viene data tensione.
- È possibile scegliere tra [PWR (Accensione)], [STD (Standby)] e [LST (Ultimo stato)].
- [PWR (Accensione)] consente di mantenere acceso il monitor quando l'alimentazione principale è accesa.
- [STD (Standby)] imposta il monitor sullo stato Standby quando l'alimentazione principale è accesa.
- [LST (Ultimo stato)] reimposta lo stato precedente del monitor.

[Wake-on-LAN]

- Consente di impostare se utilizzare [Wake-on-LAN].
- È possibile impostare la funzione su Attiva o Disattiva per ogni rete cablata/wireless.
- [Cablata]: Quando è impostata su [Attiva], la funzione [Wake-on-LAN] viene attivata e consente di riaccendere il prodotto in modalità remota tramite la rete cablata.
- [Wireless]: Quando è impostata su [Attiva], la funzione [Wake-on-LAN] viene attivata e consente di riaccendere il prodotto in modalità remota tramite la rete wireless.

[Spia alimentazione]

- Questa funzionalità consente di modificare le impostazioni di [Spia alimentazione].
- Impostare [Attiva] per attivare [Spia alimentazione].
- Impostare [Disattiva] per disattivare [Spia alimentazione].
- A prescindere dalle impostazioni [Attiva] o [Disattiva] selezionate in [Spia alimentazione], [Spia alimentazione] rimarrà attivo per circa 15 secondi.

[Cronologia accensioni/spengimenti]

Visualizza la cronologia delle accensioni/spengimenti del dispositivo.

[Avvio rapido+]

Questa impostazione mette il monitor in modalità stand-by quando viene spento, così da permettere di utilizzare le sue funzioni più rapidamente quando viene riacceso.

- Alcuni modelli potrebbero non essere supportati.
- L'attivazione di questa opzione potrebbe aumentare il consumo energetico.

[Rete]

SETTINGS /  → [Generale] → [Rete]

[Connessione cablata (Ethernet)]

- Connessione cablata: Consente di collegare il monitor a una rete LAN (Local Area Network) tramite la porta LAN e configurare le impostazioni di rete. Sono supportate solo le connessioni di rete cablate. Una volta configurata una connessione fisica, il display si connette automaticamente alla maggior parte delle reti senza richiedere ulteriori regolazioni. Per un ridotto numero di reti, potrebbe essere necessario regolare le impostazioni del display. Per informazioni dettagliate, contattare il provider Internet locale o consultare il manuale del router.
- 802.1X EAP: è disponibile l'autenticazione basata su IEEE 802.1X per la connessione via cavo. Selezionare il tipo EAP e l'autenticazione a 2 Fasi desiderati, inserire l'ID e la password registrati per il server di autenticazione, quindi premere il pulsante CONNETTI per effettuare un tentativo di connessione.

[Connessione Wi-Fi]

Se il monitor è configurato per accettare una connessione wireless, è possibile visualizzare la disponibilità di reti Internet wireless e stabilire la connessione.

- [Aggiungere una rete wireless nascosta]: Consente di aggiungere una rete wireless digitando manualmente il suo nome.
- [Connetti tramite WPS PBC]: premere il pulsante sul router wireless che supporta la tecnologia PBC per collegarsi con facilità al router.
- [Connetti tramite PIN WPS]: immettere il numero PIN nella pagina Web del router wireless che supporta l'immissione del codice PIN per connettersi agevolmente al router.
- [Impostazioni Wi-Fi avanzate]: Se su schermo non ci sono reti wireless disponibili, è possibile connettersi alla rete wireless immettendo direttamente e informazioni di rete.

[Download dei certificati]

- Scarica i certificati utilizzati per 802.1X EAP archiviati in USB.
- Solo i file con estensione PEM possono essere scaricati.

! NOTA

- Sui modelli che supportano i dongle Wi-Fi, il menu Connessione di rete wireless è attivo solo quando un dongle Wi-Fi è collegato.
- Quando ci si connette a una rete che supporta IPv6, è possibile selezionare IPv4/IPv6 nella connessione di rete cablata/wireless. In alternativa, la connessione IPv6 supporta soltanto la connessione automatica.

[Connessione LAN in cascata]

- LAN Daisy Chain forma un collegamento in cascata di porte LAN affinché tutti i monitor in cascata vengano connessi alla rete anche quando l'utente collega alla rete un solo monitor.
- Tuttavia, è necessario collegare il primo monitor della cascata attraverso una porta non utilizzata per il collegamento in cascata.

[SoftAP]

Se si imposta un SoftAP, è possibile collegare diversi dispositivi tramite la connessione Wi-Fi senza un router wireless e usare Internet wireless.

- Le funzioni SoftAP e ScreenShare non possono essere utilizzate contemporaneamente.
- Sui modelli che supportano i dongle Wi-Fi, il menu SoftAP è attivo solo quando un dongle Wi-Fi è collegato al prodotto.
- Canale Wi-Fi: È possibile selezionare direttamente un canale Wi-Fi.
- Informazioni sull'accesso a SoftAP
 - SSID: identificativo univoco necessario per stabilire una connessione Internet wireless
 - Chiave di sicurezza: la password che si inserisce per connettersi alla rete wireless desiderata
 - Numero di dispositivi connessi: mostra il numero di dispositivi connessi al Monitor Signage in uso tramite una connessione Wi-Fi. Sono supportati fino a 10 dispositivi.

[Test del ping]

Verificare lo stato di connessione tramite il test del ping.

[Controllo porta]

Per la sicurezza della rete, le porte inutilizzate possono essere disattivate.

[Dominio di connessione]

Consente di cambiare dominio per verificare la connessione di rete.

! NOTA

- Per applicare correttamente le impostazioni, si consiglia di effettuare il riavvio.

Suggerimenti per le impostazioni di rete

- Utilizzare un cavo LAN standard (CAT5 o superiore con un connettore RJ45) con questo display.
- Spesso per risolvere molti problemi di connessione alla rete durante la configurazione è sufficiente riavviare il router o il modem. Una volta connesso il display alla rete domestica, spegnere rapidamente e/o scollegare il cavo di alimentazione del router o del modem della rete domestica, quindi riaccendere e/o ricollegare il cavo di alimentazione.
- A seconda del provider di servizi Internet (ISP), il numero di dispositivi in grado di accedere a INTERNET potrebbe essere limitato dai termini di servizio applicabili. Contattare il proprio ISP per ulteriori dettagli.
- LG non è responsabile degli eventuali malfunzionamenti del display o degli errori di connessione a Internet, dovuti a errori/malfunzionamenti di comunicazione associati alla connessione Internet o ad altri dispositivi collegati.
- LG non è responsabile di eventuali problemi di connessione a INTERNET.
- Una velocità di connessione della rete non compatibile con i contenuti a cui si accede può generare risultati indesiderati.
- Alcune operazioni di connessione a INTERNET potrebbero non essere eseguite a causa di limitazioni stabilite dal provider di servizi Internet (ISP) che fornisce la connessione Internet.
- Eventuali addebiti da parte dell'ISP, ivi compresi gli addebiti per la connessione, sono a carico dell'utente.

! NOTA

- Per accedere a INTERNET direttamente sul display, la connessione Internet deve essere sempre attiva.
- Se non è possibile accedere a Internet, verificare le condizioni di rete da un PC sulla rete.
- Quando si utilizza Network Setting, controllare il cavo LAN o verificare che l'impostazione DHCP del router sia attiva.
- Se non si configurano completamente le impostazioni di rete, la rete potrebbe non funzionare correttamente.

⚠ ATTENZIONE

- Non collegare un cavo telefonico modulare alla porta LAN.
- Poiché sono disponibili vari metodi di connessione, attenersi alle specifiche del proprio fornitore di telecomunicazioni o provider di servizi INTERNET.
- Il menu delle impostazioni di rete non sarà disponibile finché il display non sarà collegato a una rete fisica.

Suggerimenti per la configurazione delle impostazioni di rete wireless

- La rete wireless potrebbe rilevare le interferenze di un dispositivo che utilizza una frequenza da 2,4 GHz, ad esempio un telefono wireless, un dispositivo Bluetooth o un microonde. Potrebbero produrre interferenze anche dispositivi con una frequenza da 5 GHz, ad esempio i dispositivi Wi-Fi.
- Il servizio di rete wireless potrebbe subire rallentamenti a seconda dell'ambiente wireless circostante.
- In alcuni dispositivi potrebbero verificarsi sovraccarichi nel traffico di rete in presenza di reti domestiche locali attese.
- Per connettersi a un router wireless, è richiesto un router che supporti connessioni wireless. È inoltre necessario attivare la funzione di connessione wireless del router corrispondente. Chiedere alla casa costruttrice del router se il dispositivo supporta la connessione wireless.
- Per la connessione a un router wireless, verificare l'SSID e le impostazioni di sicurezza del router wireless. Per informazioni sull'SSID e sulle impostazioni di sicurezza del router wireless, vedere la guida per l'utente del router.
- Se i dispositivi di rete non sono configurati correttamente (router cablato/wireless o hub, ecc.), il monitor potrebbe non funzionare correttamente. Assicurarsi di installare i dispositivi correttamente facendo riferimento ai relativi manuali utente, prima di configurare la connessione di rete.
- Il metodo di connessione potrebbe variare a seconda del produttore del router wireless.

[Modalità sicurezza]

SETTINGS /  → [Generale] → [Modalità sicurezza]

Impostare questa funzionalità per garantire la sicurezza delle prestazioni.

[Metodo ISM]

Se sullo schermo è visualizzato un fermo immagine per un periodo di tempo prolungato, si potrebbe verificare la persistenza di un'immagine. Il metodo ISM è una funzione che impedisce tale fenomeno.

[Modalità]

- Consente di impostare la modalità [Metodo ISM].
- [Spento]: Consente di disattivare la funzione Controllo luminosità.
- [Orbitante]: per evitare immagini residue sullo schermo, la posizione dello schermo si muove di 4 pixel seguendo un ordine regolare. (Questo elemento è inattivo quando l'input corrente è Nessun segnale). (Supporta solo i modelli per uso esterno).
- [Refresh PDP]: Consente di visualizzare un motivo bianco per rimuovere la persistenza dell'immagine.
- [Immagine utente]: Consente di riprodurre l'immagine desiderata da un'unità USB.
- [Video utente]: Consente di riprodurre il video desiderato da un'unità USB.

Ripetere ogni giorno

- [Spento, solo 1 volta]: Selezionare questa modalità e fare click su Completa per avviare immediatamente la funzione ISM.
- [Acceso]: Esegue la funzione di ISM per il periodo di tempo impostato in durata se il fermo immagine viene mantenuto per il periodo impostato in standby.
- [Attivo, con rilevamento movimento]: funziona solo in modalità [Orbitante]. Quando l'immagine fissa rimane per la durata della modalità [StandBy], la funzione di prevenzione dell'immagine residua funziona per la durata della modalità [Durata].
- [Attivo, senza rilevamento del movimento]: funziona solo in modalità [Orbitante]. Se si clicca il pulsante [FATTO], la funzione di prevenzione delle immagini residue si attiva e opera in modo continuo.
- [Pianificazione]: Abilitare la funzione ISM dall'ora di inizio all'ora di fine nel giorno impostato.

[StandBy]

- È possibile impostare l'intervallo di tempo tra 1 e 24 ore.
- Questa opzione è disponibile solo quando l'opzione [Ripeti] è impostata su [Attiva].
- La funzione di ISM viene eseguita se il fermo immagine è mantenuto per un periodo impostato.

[Durata]

- È possibile scegliere tra gli intervalli di tempo di 1 ~ 10 min / 20 min / 30 min / 60 min / 90 min / 120 min / 180 min / 240 min.
- Questa opzione è disponibile solo quando l'opzione [Ripeti] è impostata su [Attiva].
- La funzione di ISM viene eseguita all'orario impostato.

[Ripeti giorno]

- È possibile impostare la data.
- Questa opzione è disponibile solo quando l'opzione [Ripeti] è impostata su [Pianificazione].

[Ora di inizio]

- Impostare l'ora di inizio.
- Questa opzione è disponibile solo quando l'opzione [Ripeti] è impostata su [Pianificazione].
- Non è possibile impostare la stessa ora per Start time ed End time.

[Ora di fine]

- Impostare l'ora di fine.
- Questa opzione è disponibile solo quando l'opzione [Ripeti] è impostata su [Pianificazione].
- Non è possibile impostare la stessa ora per Start time ed End time.

[Download immagine utente]

- Per scaricare un'immagine, deve essere presente un file immagine nella cartella "ISM" sul dispositivo di archiviazione USB.
- Eliminare le immagini esistenti archiviate nella memoria interna prima di scaricare un nuovo file immagine.
- Formati supportati per i file immagine: BMP, JPG, JPEG e PNG
- È possibile scaricare fino a 4 immagini. (Supporta risoluzioni di 1920 x 1080 o inferiori)
- Se l'immagine barra è stata rimossa o non esiste, verrà utilizzata l'immagine predefinita. (l'immagine predefinita è un'immagine di sfondo bianco).
- Questa opzione è disponibile solo se [Immagine utente] è selezionato.

[Ciclo azione]

È possibile scegliere tra gli intervalli di tempo di 1 ~ 10 min / 20 min / 30 min / 60 min / 90 min / 120 min / 180 min / 240 min.

- Questa opzione è disponibile solo quando viene selezionata la modalità [Orbitante].
- [Orbitante]: la posizione dello schermo si muove a intervalli predefiniti.

[Download video utente]

- Per scaricare un video, deve essere presente un file video nella cartella "ISM" sul dispositivo di archiviazione USB.
- Eliminare i contenuti esistenti archiviati nella memoria interna prima di scaricare un nuovo file video.
- Formati supportati per i file video: "MP4", "AVI", "MKV", "MPEG", "TS"
- È possibile scaricare 1 solo video.
- Se il video è stato rimosso o non esiste, verrà utilizzato il video predefinito. (Il video predefinito è un'immagine di sfondo bianca)
- Questa opzione è disponibile solo se [Video utente] è selezionato.

*** Come ripristinare o eliminare immagini Immagine utente / Video utente**

- Ripristinare tramite **SETTINGS** /  → [Amministrazione] → [Ripristino di fabbrica]
- Aprire l'app Lettore > Fare clic sul pulsante ELIMINA in alto a destra nella schermata > Eliminare immagini/video scaricati

[Rilevamento guasto schermo]

- La funzione di rilevamento errori schermo determina se è presente un'anomalia alla fine dello schermo; vengono creati OSD R, G e B nell'angolo superiore sinistro del riquadro a intervalli di circa 1 secondo, e quindi un sensore pixel controlla l'area.
- Impostando su [Attiva], viene attivata la funzione di rilevamento guasto schermo.
- Impostando su [Disattiva], viene disattivata la funzione di rilevamento guasto schermo.

[Contratto Utente]

SETTINGS /  → [Generale] → [Contratto Utente]

Controllare i termini e le condizioni e decidere se accettarli o meno.

[Impostazione avanzata]

SETTINGS / ⚙️ → [Generale] → [Impostazione avanzata]

[Beacon]

- Questa opzione consente di attivare BLE Beacon, una delle funzioni del Bluetooth 4.0.
- Modalità beacon (interruttore on/off): Consente di attivare la funzione Beacon.
- Supporta le funzioni relative alla tipologia di beacon LG Beacon/iBeacon/Eddystone.
- iBeacon
 - UUID Beacon (esadecimale): Consente di impostare lo UUID.
 1. Campo1: valore esadecimale a 4 byte (8 cifre)
 2. Campo2: valore esadecimale a 2 byte (4 cifre)
 3. Campo3: valore esadecimale a 2 byte (4 cifre)
 4. Campo4: valore esadecimale a 2 byte (4 cifre)
 5. Campo5: valore esadecimale a 6 byte (12 cifre)
 - Major (0-65535): Consente di impostare il valore principale.
 - Minor (0-65535): Consente di impostare il valore secondario.
- Eddystone
 - Frame: Consente di impostare UUID o URL.
- 1. Impostazione del metodo dell'UUID
 - UUID Beacon (esadecimale): Consente di impostare lo UUID.
 - 1 - Campo1: valore esadecimale a 10 byte (20 cifre)
 - 2 - Campo2: valore esadecimale a 6 byte (12 cifre)
- 2. Impostazione del metodo dell'URL
 - Prefisso URL: Consente di impostare il prefisso dell'URL.
 - Suffisso URL: Consente di impostare il suffisso dell'URL.
 - Riproduci via URL: inserire la parte dell'URL che esclude il prefisso e il suffisso.
 - La lunghezza della stringa URL deve essere di 15 caratteri al massimo.
- Pulsante [Verifica]: Il pulsante viene utilizzato per completare e applicare le impostazioni Beacon.

! NOTA

- Alcuni modelli non supportano i servizi di scansione in background di iOS.
- Per applicare correttamente le impostazioni, si consiglia di effettuare il riavvio.
- L'identificatore UUID è un valore esadecimale, pertanto è necessario inserire il numero esatto di cifre.
- La distanza per Beacon può variare a seconda del dispositivo.
- La distanza per Beacon può variare a seconda dell'applicazione utilizzata sul dispositivo.
- La funzione Beacon è influenzata dalle onde radio in quanto impiega la tecnologia Bluetooth Low Energy (BLE). Se la gamma di frequenza non è intorno a 2,4 GHz, potrebbe non funzionare correttamente.
- Con l'impostazione di iBeacon, per LG Beacon verrà impostato lo stesso valore del campo iBeacon. Tuttavia, la voce dell'impostazione LG Beacon non verrà fornita separatamente.

[Interfaccia di controllo]

È possibile controllare i dispositivi collegati allo schermo tramite l'interfaccia.

- [Controllo alimentazione PC/OPS]: Consente di controllare l'alimentazione del PC o dell'OPS quando viene attivato e disattivato lo schermo.
 - [Disabilita]: Consente di disabilitare la funzione [Controllo alimentazione PC/OPS].
 - [Sincronizzazione (Attiva)]: Consente di impostare l'alimentazione del PC o dell'OPS in modo che si attivi quando lo schermo viene acceso.
 - [Sincronizzazione (Attiva/Disattiva)]: Consente di impostare l'alimentazione del PC o dell'OPS in modo che si attivi quando lo schermo viene acceso e si disattivi quando lo schermo viene spento.
- [Selezione interfaccia di controllo]: Consente di selezionare la porta seriale per la comunicazione tra lo schermo e i dispositivi collegati.
 - [Display]: la comunicazione seriale è disponibile tramite il terminale RS-232C IN dello schermo.
 - [OPS]: la comunicazione seriale è disponibile con il dispositivo OPS installato sullo schermo.
 - [HDBaseT]: la comunicazione seriale è disponibile con lo schermo tramite un kit HDBaseT.

! NOTA

- In base al modello, può essere visualizzato come [Controllo PC/OPS].
- Il sottomenu di [Selezione interfaccia di controllo] potrebbe variare in base all'interfaccia supportata.
- I modelli dei prodotti per PC che supportano il controllo dell'alimentazione sono MP500 e MP700, e devono essere acquistati separatamente se necessario.
- Se vengono apportate modifiche a [Selezione interfaccia di controllo], la funzione [SINCRONIZZAZIONE RS-232C] in [Modalità sincronizzazione] potrebbe essere soggetta a limitazioni.

[Immagine di sfondo]

Questa funzione consente di impostare l'immagine di sfondo predefinita.

- [Immagine logo di avvio]: Consente di modificare l'immagine del logo che viene visualizzata all'avvio del dispositivo. Se si imposta questa opzione su Disattiva, non viene visualizzata nessuna immagine all'avvio del dispositivo. Scaricare o inizializzare un file immagine sul dispositivo di archiviazione.
- [Immagine nessun segnale]: Consente di modificare l'immagine che viene visualizzata quando non c'è segnale. Se questa opzione è impostata su Disattiva, non viene visualizzata alcuna immagine in assenza di segnale. Scaricare o inizializzare un file immagine sul dispositivo di archiviazione.

! NOTA

- Per scaricare un'immagine, è necessario che il file immagine si trovi nella cartella denominata "LG_MONITOR" o "lg_monitor" nella memoria esterna (USB).
- Formati supportati per i file immagine: "BMP", "JPG"

[Gestione ingressi]

È possibile impostare l'etichetta PC o DTV per gli ingressi esterni.

[Impostazione SIMPLINK]

- Quando l'opzione [Impostazione SIMPLINK] è impostata su [Accesso], è possibile utilizzare il SIMPLINK fornito dal Monitor Signage.
- [ID dispositivo]: Consente di impostare l'ID del dispositivo collegato tramite cablaggio CEC. È possibile scegliere un valore compreso tra [Tutto] ed [E].
- [Standby]: imposta gli scenari per l'invio e la ricezione del comando OpStandBy (0x0c). Gli scenari sono dettagliati come segue:

	Trasmissione	Ricezione
Tutti	O	O
Invia solo	O	X
Ricevi solo	X	O

[Sincronizzazione dell'alimentazione (accensione/spegnimento) del display]

(In base al modello)

(Questa funzione è compatibile solo per i Signage box)

- Questa funzione serve a controllare l'alimentazione del display collegato all'uscita HDMI OUT con quella del Signage box.
- Quando l'alimentazione del Signage box passa da Disattiva ad Attiva, accende il display e prova a impostare lo schermo del Signage box come ingresso.
- Quando l'alimentazione del Signage box cambia da Attiva a Disattiva, spegne il display.
- [Attiva/Disattiva]: Abilita/disabilita questa funzione.

! NOTA

- È necessario abilitare la funzione CEC sul display.

[Crestron]

(In base al modello)

[Crestron Connected] V1

- Questa funzione consente di eseguire la sincronizzazione con applicazioni fornite da Crestron.
- [Server]: Questo menu consente di impostare l'indirizzo IP del server per la connessione di rete con il server (apparecchiatura fornita da Crestron).
- [Porta] (1024-65535): Questo menu imposta la porta per la connessione di rete con il server. Il numero porta predefinito è 41794.
- [IP ID] (3-254): Questo menu imposta un ID univoco per la sincronizzazione con l'applicazione.

[Crestron Connected] V2

- Lo stato di connessione del tipo di server deve essere indicato da immagini e frasi (disconnesso, connessione, connesso).
- [Tipo]: È possibile selezionare il tipo di server a cui si desidera connettersi (Off, Control System, Virtual Control, Fusion)
- [ESEGUIRE LA CONNESSIONE]: Se si preme una volta il pulsante, il monitor tenta di connettersi al server e la dicitura sul pulsante cambia in [DISCONNETTI]. In questo caso, le voci superiori sono invariabili. Per disconnettere e modificare le voci superiori, è necessario premere di nuovo il pulsante.
- Informazioni per la connessione al server
 - [Tipo]: Control System
 - [Server]: Immettere le informazioni sull'indirizzo IP del server
 - [Porta]: Immettere le informazioni della porta sul server
 - [IP ID]: Un ID univoco che distingue l'apparecchiatura Crestron dal server
 - [Tipo]: Virtual Control
 - [ID Stanza]: Un ID univoco che distingue la stanza dal server. Se [IP ID] è lo stesso, ma [ID Stanza] è diverso, il server lo riconosce come un'apparecchiatura Crestron diversa.
 - [Server], [Porta] e [IP ID] sono uguali a quelli del Control System.

- [Tipo]: Fusion
- [Metodo]: Consente di selezionare la direzione di connessione. ([Dal Dispositivo a Fusion], [Da Fusion al Dispositivo])
- [Dal Dispositivo a Fusion]: modalità di collegamento da monitor a server
 - [URL]: Server URL
 - [Porta]: porta del server
- [Da Fusion al Dispositivo]: modalità di collegamento da server a monitor
- [Rilevamento Automatico]: capacità di localizzare altre apparecchiature Crestron nella rete
- [SSL]: è possibile stabilire una connessione sicura con il server. I seguenti elementi sono utili solo per [SSL]
 - [Utente], [Password]: Quando sul server è attiva la funzione di [Autenticazione], per connettersi è necessario inserire nome [Utente] e [Password].
 - [Verifica Certificato]: caratteristica che verifica la validità di un certificato installato sul server. Se non è valido, non permette la connessione al server
 - [Download del Certificato]: Il certificato deve essere memorizzato nel monitor per poter eseguire la funzione [Verifica Certificato]. Sono riconosciuti e possono essere aggiunti o eliminati dal menu solo i certificati della directory principale dell'USB che hanno estensione .PEM e .CRT. Nel momento in cui viene eseguita l'operazione [Ripristino di fabbrica], tutti i certificati memorizzati vengono eliminati.

[XiO Cloud]

- Viene visualizzato lo stato di connessione con [XiO Cloud] (disconnesso, connessione, connesso).
- [ESEGUIRE LA CONNESSIONE]: Se si preme una volta il pulsante, il monitor tenta di connettersi al server e la dicitura sul pulsante cambia in [DISCONNETTI]. Per disconnettersi, è necessario premere di nuovo il pulsante.

[USB2 → HDBaseT]

Questa funzione consente di trasferire i dati ricevuti dal terminale USB2 dello schermo all'HDBaseT.

- [Attiva]: Consente di trasferire i dati sul dispositivo collegato a USB2 al kit HDBaseT.
- [Disattiva]: Consente di ricevere i dati del kit HDBaseT sul dispositivo Signage.

! NOTA

- Se l'impostazione viene cambiata, HDBaseT smetterà momentaneamente di funzionare.

[Modalità Silenzioso]

Questa modalità è utilizzata per ridurre il rumore della ventola.

[LG promota]

Questa funzione consente la connessione dell'app promota su un dispositivo mobile.

Per informazioni sull'utilizzo, visitare il sito web di promota all'indirizzo (<https://www.promota.net/>).

La funzione di esecuzione automatica dell'app promota permette di eseguirla automaticamente dopo l'avvio.

Display

[Modalità immagine]

SETTINGS /  → [Display] → [Modalità immagine]

[Modalità]

Questa funzione consente di scegliere la modalità immagini ottimale per l'ambiente di installazione.

- [Centro commerciale/QSR], [Trasporto], [Educazione], [Governo/Aziende]: Consente di visualizzare l'immagine in modo ottimale per l'ambiente di installazione.
- [Generale]: Consente di visualizzare l'immagine a contrasto, luminosità e nitidezza normali.
- [Risparmio energetico automatico]: Consente di regolare la luminosità dello schermo in modo da ridurre il consumo energetico.
- [Esperto], [Calibrazione]: per gli esperti o chiunque sia interessato alla qualità dell'immagine, consente di ottimizzare manualmente la migliore qualità dell'immagine.
- [Ospedale]: Una modalità di impostazione delle immagini ottimizzata per le immagini mediche.

Per alcuni modelli LED, selezionare una modalità immagine così come segue:

- [Centro commerciale], [Aeroporto e stazione], [Ufficio e scuola], [Sala di controllo]: Consente di visualizzare la modalità ottimizzata per l'ambiente di installazione.
- [Calibrazione]: Consente agli esperti, o chiunque sia interessato alla qualità dell'immagine, di ottimizzare manualmente la migliore qualità dell'immagine.

NOTA

- Il tipo di [Modalità immagine] che è possibile selezionare potrebbe variare in base al modello o al segnale in ingresso.
- La modalità [Esperto] è un'opzione che consente a un tecnico di sintonizzare con precisione la qualità dell'immagine utilizzando un'immagine specifica. Tuttavia, questa operazione potrebbe non essere valida per un'immagine normale.

[HDR]

Questa funzione consente di scegliere la modalità immagini ottimale per l'ambiente di installazione.

- [Centro commerciale/QSR]: Consente di mettere a fuoco l'immagine aumentando il contrasto, la luminosità e la nitidezza.
- [Generale]: in un normale ambiente di visione, viene visualizzata una schermata che può mostrare correttamente l'espressività e la luminosità dell'HDR.
- [Governo/Aziende]: lo schermo appare più luminoso e chiaro rispetto a uno schermo in modalità Generale.
- [Educazione]: Consente di ottimizzare lo schermo per la didattica.

Per alcuni modelli LED, selezionare una modalità immagine così come segue:

- [Centro commerciale], [Aeroporto e stazione], [Ufficio e scuola], [Sala di controllo]: Consente di visualizzare la modalità ottimizzata per l'ambiente di installazione.

[Personalizza]

- [Retroilluminazione]: Consente di regolare la luminosità dello schermo regolando la luminosità della retroilluminazione. La luminosità dello schermo aumenta quanto più il valore si avvicina a 100.
- [Luce OLED]: Consente di regolare la luminosità dello schermo variando la luminosità del pannello OLED.
- [Luce LED]: Consente di regolare la luminosità dello schermo variando la luce LED. I valori più elevati aumentano la luminosità.
- [Contrasto]: Consente di regolare la differenza tra le aree chiare e scure dell'immagine. Tale differenza aumenta quanto più il valore si avvicina a 100.
- [Luminosità]: Consente di regolare la luminosità generale dello schermo. La luminosità dello schermo aumenta quanto più il valore si avvicina a 100.
- [Nitidezza]: Consente di regolare la definizione dei bordi degli oggetti. I bordi diventano più chiari e nitidi quanto più il valore si avvicina a 50.
- [Colore]: Consente di attenuare o intensificare i colori sullo schermo. I colori diventano più intensi quanto più il valore si avvicina a 100.
- [Tinta]: Consente di regolare il bilanciamento tra i livelli di rosso e verde sullo schermo. Più il valore si avvicina a Rosso 50, più rosso sarà il colore. Più il valore si avvicina a Verde 50, più verde sarà il colore.
- [Temp. col.]: Più elevata è la temperatura del colore impostata, più freddi appariranno i colori sullo schermo. Più bassa è la temperatura del colore impostata, più caldi appariranno i colori sullo schermo.
- [Controlli avanzati] / [Comandi avanzati]: Consente di personalizzare le opzioni avanzate.
 - [Contrasto dinamico]: Consente di ottimizzare la differenza tra le zone chiare e quelle scure dello schermo, in base alla luminosità dell'immagine.
 - [Ottima risoluzione]: Consente di rendere più nitide le aree sullo schermo che sono sfocate o appena distinguibili.
 - [Gamma colore]: Consente di selezionare la gamma di colori disponibili.
 - [Colore dinamico]: Consente di regolare la tinta e la saturazione dell'immagine per una visualizzazione più brillante e realistica.
 - [Filtro colore]: Consente di regolare con precisione il colore e la tinta applicando un filtro a un'area di colore specifica dello spazio RGB.
 - [Colore preferito]: Consente di regolare i colori che si preferiscono per la pelle, l'erba e il cielo.
 - [Gamma]: Consente di regolare le impostazioni di gamma per compensare la luminosità del segnale di ingresso.
 - [Bilanciamento bianco]: Consente di regolare la fedeltà dei colori generale dello schermo in base alle preferenze. In modalità Expert, è possibile ottimizzare l'immagine utilizzando le opzioni Test img. O Modalità.
 - [Sistema di gestione colori]: Gli esperti usano il sistema di gestione colori quando regolano i colori usando il test pattern. Il sistema di gestione colori consente di effettuare regolazioni selezionando tra 6 diversi spazi di colore (Rosso/Giallo/Blu/Ciano/Magenta/Verde) senza influire sulle altre tinte. In un'immagine normale, si potrebbero non notare le modifiche di colore effettuate.
 - [Mappatura dei toni dinamica]: Consente di ottimizzare le impostazioni del contrasto in base alla luminosità del contenuto HDR.

- [Opzioni immagini]: Consente di personalizzare le opzioni delle immagini.
 - [Riduzione del rumore]: Consente di rimuovere i puntini visualizzati casualmente per ottenere un'immagine più chiara.
 - [Riduzione rumore MPEG]: Consente di ridurre il rumore generato nel processo di creazione di un segnale video digitale.
 - [Gradazione cromatica]: Consente di ridurre il fenomeno di aliasing nei bordi delle immagini, ottenendo una visualizzazione omogenea.
 - [Livello nero]: Consente di regolare la luminosità e il contrasto dello schermo regolando il livello nero dello schermo. (Impostazioni raccomandate in base ai segnali di uscita: RGB 0 - 255: alto; RGB 16 - 235: basso; YCbCr: basso)
 - [Cinema reale]: Consente di ottimizzare l'immagine video per ottenere un effetto cinematografico.
 - [Motion Eye Care]: Consente di diminuire l'affaticamento della vista mediante la regolazione della luminosità e riducendo la sfocatura in base all'immagine visualizzata.
 - [Retroillum. luce Aurora]: Consente di aumentare e ridurre rispettivamente la luminosità delle aree chiare e scure dell'immagine per ottenere il massimo contrasto. L'impostazione di questa funzione su Disattiva potrebbe aumentare il consumo energetico del monitor.
 - [TruMotion]: Riduce lo sfarfallio e la persistenza dell'immagine, che si possono verificare con le immagini in movimento. (Impostando [Rotazione ingresso esterno], questa funzione non è disponibile.)
- [APPLICARE A TUTTI GLI INGRESSI]: Consente di copiare il valore corrente del menu impostazioni verso l'intera uscita e si applica solo per la modalità immagine selezionata.
- [Inizializzazione in corso]: Consente di configurare le impostazioni dell'immagine. Poiché le impostazioni dell'immagine vengono reimpostate in base alla modalità immagini del monitor, selezionare la modalità immagini prima di reimpostare le impostazioni dell'immagine.

[Rapp. d'aspetto]**SETTINGS / ⚙️ → [Display] → [Rapp. d'aspetto]**

Questa funzione consente di modificare le dimensioni dell'immagine per visualizzare l'immagine nella sua risoluzione ottimale.

- [Larghezza intera]: Allungare l'immagine per riempire lo schermo.
- [Originale]: Consente di visualizzare l'immagine alla risoluzione originale.

[Rotazione]**SETTINGS / ⚙️ → [Display] → [Rotazione]****[Rotazione dello schermo]**

- Quando il prodotto viene acceso per la prima volta, lo schermo ruoterà una volta automaticamente a seconda dell'ambiente di installazione (è possibile visualizzare le informazioni relative allo stato di rotazione nel menu Rotazione dello schermo).
- Questa funzione ruota lo schermo in senso orario.
- È possibile impostare questa funzione su Disattiva/90/180/270.
- Se impostata su Disattiva, questa funzione viene disattivata.
- Si consiglia di utilizzare contenuti progettati o creati per la visualizzazione in modalità verticale.
- Quando è abilitata la rotazione dello schermo, non è disponibile la modalità PIP del multi schermo.

! NOTA

- La funzione di rotazione automatica dello schermo potrebbe non essere supportata su tutti i modelli.

[Rotazione ingresso esterno]

- Questa funzione ruota lo schermo in senso orario.
- È possibile impostare questa funzione su Disattiva/90/180/270.
- Impostando l'opzione Rotazione ingresso esterno su Attiva (90 o 270), il video viene ridimensionato a [Larghezza intera] per ARC.
- Se l'opzione [Rotazione ingresso esterno] è abilitata durante il funzionamento WiDi, la posizione del cursore del mouse potrebbe non venire visualizzata correttamente.
- La riduzione della qualità delle immagini che si verifica una volta attivata la funzione [Rotazione ingresso esterno] durante l'utilizzo dell'ingresso esterno non ha niente a che fare con il prodotto.
- Se l'opzione Rotazione ingresso esterno è abilitata sui modelli che supportano il tocco, quest'ultimo potrebbe non funzionare correttamente.

[Modalità Mirror]

- Consente di impostare lo schermo affinché ruoti di 180 gradi.

[Impostazione avanzata]**SETTINGS / ⚙️ → [Display] → [Impostazione avanzata]**

[ULTRA HD Deep Colour]

Se si collega un dispositivo HDMI, DP o OPS a una delle porte regolabili Deep Colour, è possibile attivare la modalità ULTRA HD Deep Colour (6G) o disattivarla (3G) nel menu delle impostazioni corrispondenti.

Se si verifica un problema di compatibilità con una scheda grafica quando l'opzione Deep Colour è impostata su Attiva a 3.840 x 2.160 a 60 Hz, reimpostare l'opzione Deep Colour su Disattiva.

- Le specifiche HDMI, DP e OPS possono variare a seconda della porta di ingresso. Verificare le specifiche per ciascun dispositivo prima del collegamento.
- La porta di ingresso HDMI 1, 2 è più adatta per i video ad alta risoluzione che sono 4K@60 Hz (4:4:4, 4:2:2). Tuttavia, la riproduzione video o audio potrebbe non essere supportata a seconda delle specifiche del dispositivo esterno. In tal caso, collegare il dispositivo a un'altra porta HDMI.
- Questa funzione potrebbe non essere disponibile su alcuni modelli.

[Impostazioni pannello OLED]

- [Cancella il rumore del riquadro]: Consente di correggere i problemi che possono verificarsi quando lo schermo è acceso per un lungo periodo di tempo.
- [Impostazione modalità di protezione dello schermo]: questa funzione analizza le caratteristiche dell'immagine da un input esterno per evitare immagini residue sullo schermo.

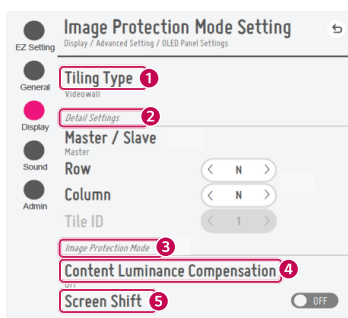
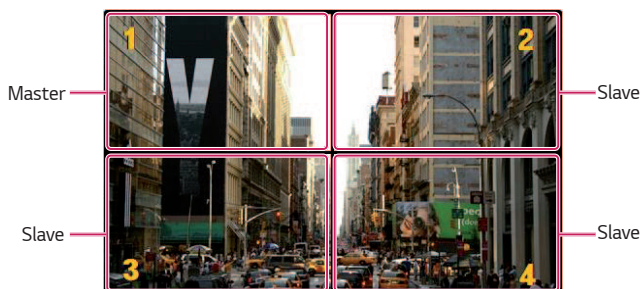

Quando è selezionato Master

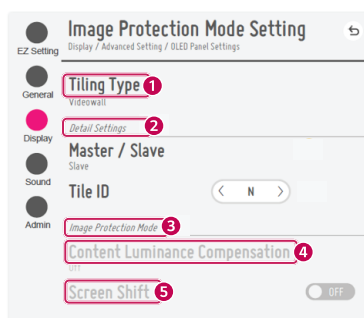

Quando è selezionato Slave

N.	Elemento	Descrizione
1	[Tipo di riquadro]	Selezionare e impostare la modalità in base al tipo di installazione del dispositivo Signage. <ul style="list-style-type: none"> • Indipendente: selezionare e usare questa modalità quando viene usata solo una unità. • Parete video: selezionare e usare questa modalità quando vengono usate due o più configurazioni per schermi multipli. Per questa modalità sono necessarie impostazioni avanzate.
2	[Impostazioni dettagli]	Selezionare Master oppure Slave. <ul style="list-style-type: none"> • Se si seleziona Master: inserire il numero di righe e colonne per l'intero schermo multiplo. • Se si seleziona Slave: inserire il numero ID del riquadro multiplo per il set singolo.
3	[Modalità di protezione dello schermo]	Questa funzione consente di impostare il livello di correzione del contenuto e scegliere se utilizzare la funzione Cambiamento schermo. <ul style="list-style-type: none"> • 4 [Compensazione della luminanza del contenuto]: Consente di selezionare un livello di correzione alto o basso da usare. • 5 [Cambiamento schermo]: Consente di scegliere se utilizzare la funzione Cambiamento schermo.

! NOTA

- Le voci di menu [Tipo di riquadro] e [Impostazioni dettagli] non sono disponibili su modelli che non supportano la modalità riquadro.
- La funzione [Modalità di protezione dello schermo] è supportata per le immagini da ingressi esterni.
 - La funzione [Modalità di protezione dello schermo] non viene attivata per la riproduzione di immagini su dispositivi USB.
 - La funzione [Modalità di protezione dello schermo] non viene attivata per segnali interlacciati in ingresso.
- [Modalità di protezione dello schermo] non è compatibile con le funzioni [TruMotion] / [Riduzione rumore] / [Riduzione rumore MPEG].
 - Per attivare le funzioni [TruMotion] / [Riduzione rumore] / [Riduzione rumore MPEG] nella modalità di input DTV, assicurarsi che il menu [Modalità di protezione dello schermo] sia (disattivato).
- È consigliabile usare contenuti con tempo di riproduzione di 10 minuti. (La funzione [Modalità di protezione dello schermo] potrebbe non funzionare correttamente per i contenuti con durata maggiore di 10 minuti.)
- Per il corretto funzionamento di [Modalità di protezione dello schermo], è necessario disattivare la funzione Dithering sul riproduttore in ingresso oppure la scheda o il chip grafico utilizzati.
- Per abilitare la funzione [Modalità di protezione dello schermo] in modalità video wall, gli schermi devono essere collegati alla stessa rete tramite un cavo LAN.

In ogni caso, alcune operazioni potrebbero non essere disponibili quando gli schermi sono collegati in [Connessione LAN in cascata]. In tal caso, è consigliabile utilizzare un router o uno switch di rete.

- Se le [Impostazione modalità di protezione dello schermo] sono impostate e in funzione, e le impostazioni vengono cambiate o la funzione [Modalità di protezione dello schermo] è interrotta, la funzione si riavvia quando il prodotto viene riacceso.
 - Per attivare la funzione [Modalità di protezione dello schermo], è necessario attendere che venga riconosciuto il segnale test del contenuto (la durata dell'attesa potrebbe variare in base al contenuto).
- La funzione [Cambiamento schermo] è supportata solo per configurazioni indipendenti o per usi in una daisy chain DP singola.

Se la modalità [Modalità Tile] è attivata, la funzione [Cambiamento schermo] funziona correttamente solo se i valori di [Riga] e [Colonna] in [Impostazione modalità riquadri] sono uguali a quelli in [Riga] e [Colonna] in [Impostazioni dettagli].
- Quando la funzione [Compensazione della luminanza del contenuto] è impostata su [Alta] ci saranno differenze di luminosità rispetto a quando è impostata su [Basso].
- Tornare alle impostazioni predefinite facendo clic su [Amministrazione] > [Ripristino di fabbrica].
- Quando si utilizza la funzione Cambiamento schermo, la posizione dell'area toccata e utilizzata può risultare leggermente diversa.

[Risparmio energetico]

- [Risparmio energetico intelligente]: Consente di regolare automaticamente la luminosità dello schermo in base alla luminosità dell'immagine per risparmiare energia.
 - [Acceso]: Consente di attivare la funzione Risparmio energetico vantaggioso.
 - [Spento]: Consente di disattivare la funzione Risparmio energetico vantaggioso.
- [Controllo luminosità]: Consente di regolare la luminosità dello schermo per risparmiare energia.
 - [Auto] consente di regolare la luminosità del monitor in base alla luce dell'ambiente.
 - [Spento]: Consente di disabilitare il risparmio energetico.
 - Minimo/Medio/Massimo: Consente di utilizzare il risparmio energetico in base al corrispondente livello impostato per il monitor.
- [Regolazione della gamma di luminosità]: Consente di impostare i valori della gamma di luminosità al minimo/massimo per la retroilluminazione regolata dai sensori di illuminazione.
 - [Retroilluminazione min.]: Consente di impostare il valore minimo della retroilluminazione.
 - [Retroilluminazione max]: Consente di impostare il valore massimo della retroilluminazione.
- [Controllo Intelligente Luminosità]: il sensore di luce ambientale consente di controllare la luminosità ottimale dello schermo. L'utente può selezionare facilmente l'intervallo di regolazione (massimo, minimo) della luminosità dello schermo in base all'ambiente di installazione.
 - [Manuale]: l'utente può regolare l'intervallo (massimo, minimo) manualmente in base all'ambiente di installazione.
 - [In evidenza]: Consente di massimizzare le prestazioni del prodotto per aumentare l'invio dei contenuti. Offre un'elevata visibilità anche alla luce diretta del sole e in ambienti luminosi.
 - [Base]: offre luminosità e qualità dell'immagine standard dei prodotti LG Outdoor.
 - [Nelle vicinanze]: offre uno schermo adatto per ambienti esterni in ombra. Ottimizza il rumore della ventola quando utilizzata nelle vicinanze.
 - Consigliata per ambienti come drive thru/drive in, distributori di benzina, ecc.
 - Consigliata per l'utilizzo con «Modalità immagine: Centro commerciale/QSR»
 - [Retroilluminazione min.]: Consente di impostare il valore minimo della retroilluminazione.
 - [Retroilluminazione max]: Consente di impostare il valore massimo della retroilluminazione.
- [Pianificazione luminosità]: Consente di regolare la retroilluminazione a orari specifici.
 - È possibile impostare questa funzione su [Attiva/Disattiva].
 - Aggiungere la pianificazione impostando l'orario e i valori per retroilluminazione/luce rossa.
 - Se l'ora corrente non è stata impostata, [Pianificazione luminosità] viene disattivata.
 - È possibile aggiungere fino a un massimo di sei pianificazioni, che sono disposte in ordine di tempo crescente.
 - È possibile modificare una pianificazione selezionandola dall'elenco e premendo il pulsante [OK].
 - È possibile eliminare tutte le pianificazioni premendo il pulsante [ELIMINA TUTTO].
- [Impostazione BLU Analog Signage]: Consente di impostare la funzionalità di controllo del Signage BLU analogico.
 - Impostazione ora accensione/spegnimento: Consente di regolare la pianificazione di BLU.
 - Accensione/spegnimento manuale di BLU: utilizzare l'impostazione di accensione o spegnimento per accendere o spegnere BLU senza doverlo associare alla funzione di pianificazione.

! NOTA

- La funzione [Controllo Intelligente Luminosità] potrebbe non essere supportata su tutti i modelli.
- Tornare alle impostazioni predefinite facendo clic su [Amministrazione] > [Ripristino di fabbrica].

[Contenuti IT HDMI]

Consente di impostare la funzione Contenuti HDMI IT.

- [Spento]: Consente di disattivare la funzione Contenuti HDMI IT.
- [Acceso]: Consente di attivare la funzione Contenuti HDMI IT.

Questa funzione modifica automaticamente la Modalità immagine del monitor in base alle informazioni sui contenuti HDMI quando viene trasmesso un segnale HDMI.

Anche se la modalità immagine del monitor è stata modificata dalla funzione Contenuti HDMI IT, è possibile modificare di nuovo la modalità immagini manualmente.

Poiché questa ha una priorità più alta rispetto alla modalità immagine impostata dall'utente, la modalità immagine esistente potrebbe cambiare quando viene modificato il segnale HDMI.

[Calibrazione del colore]

Consente di impostare il colore dello schermo in modo che corrisponda alla temperatura effettiva del colore.

- [Disattiva]: Consente di disabilitare la funzione Calibrazione del colore. Il colore dello schermo è impostato sul valore predefinito.
- [Attiva]: Consente di abilitare la funzione Calibrazione del colore. Il colore dello schermo è impostato in modo che corrisponda alla temperatura effettiva del colore.

! NOTA

- Il colore dello schermo può cambiare se si abilita o disabilita la funzione.
- Se la Modalità immagine è impostata su "Calibrazione", questa funzione non sarà disponibile.

[LED Local Dimming]

Consente di aumentare e ridurre rispettivamente la luminosità delle aree chiare e scure dell'immagine per ottenere il massimo contrasto.

! NOTA

- Tornare alle impostazioni predefinite facendo clic su [Amministrazione] > [Ripristino di fabbrica].

[Controllo automatico dell'Average Picture Level]

È possibile usare il controllo della qualità dell'immagine in base all'APL (Average Picture Level) dell'immagine in ingresso sul monitor. Quando il monitor viene usato come una parete video, si consiglia di disattivare questa funzione per evitare differenze nella qualità dell'immagine tra i monitor.

! NOTA

- Tornare alle impostazioni predefinite facendo clic su [Amministrazione] > [Ripristino di fabbrica].

Risoluzione dell'uscita video

SETTINGS / ⚙️ → [Display] → [Risoluzione uscita video]

È possibile impostare la risoluzione di webOS BOX.

Audio

[Modalità audio]

SETTINGS / ⚙️ → [Audio] → [Modalità audio]

[Modalità audio]

La qualità audio migliore viene selezionata automaticamente in base al tipo di video che si sta guardando.

- [Standard]: questa modalità audio funziona bene con tutti i tipi di contenuti.
- [Cinema]: Consente di ottimizzare l'audio per la visione di filmati.
- [Clear Voice III]: Consente di migliorare la qualità delle voci per renderle più chiare nell'ascolto.
- [Sport]: Consente di ottimizzare l'audio per la visione di eventi sportivi.
- [Musica]: Consente di ottimizzare l'audio per l'ascolto della musica.
- [Gioco]: Consente di ottimizzare l'audio per il gioco.

[Bilanciamento]

- [Bilanciamento]: Consente di regolare il volume in uscita per le casse destra e sinistra.

[Equalizzatore]

- [Equalizzatore]: Consente di regolare manualmente l'audio usando l'equalizzatore.

[Inizializzazione in corso]

- [Inizializzazione in corso]: Consente di reimpostare le impostazioni audio.

[Uscita audio]**SETTINGS /**  **→ [Audio] → [Uscita audio]**

- [Altoparlante Principale]: Consente di riprodurre in uscita l'audio attraverso l'altoparlante principale.
 - [Usa l'audio dell'altoparlante]: Consente di attivare o disattivare l'altoparlante.
- [HDMI ARC]: Permette l'uscita dell'audio del monitor Signage tramite un dispositivo audio esterno collegato al terminale HDMI (ARC). Questa opzione viene attivata se SIMPLINK è stato impostato su Attiva.
- [LG Sound Sync/Bluetooth]: Consente di connettere i dispositivi audio Bluetooth o le cuffie Bluetooth in modalità wireless al monitor, in modo da riprodurre comodamente contenuti audio di qualità superiore.
- [Ottico]: Applicato solamente ai modelli con porte di uscita digitale ottica del suono. È possibile emettere l'audio attraverso altoparlanti esterni collegati alla porta di uscita audio digitale.
- [Nessun Altoparlante]: L'altoparlante principale non è supportato.

! NOTA

- Alcuni dispositivi collegati recentemente potrebbero cercare di riconnettersi automaticamente al monitor Signage quando viene acceso.
- Si consiglia di impostare i dispositivi audio LG che supportano LG Sound Sync nella modalità TV LG o LG Sound Sync prima del collegamento.
- Premere Selezione dispositivo per visualizzare i dispositivi che sono collegati o possono esserlo e per collegare altri dispositivi.
- È possibile utilizzare il telecomando per regolare il volume del dispositivo collegato.
- Se il collegamento con il dispositivo audio non va a buon fine, controllare che questo sia acceso e disponibile per il collegamento.
- A seconda del tipo di dispositivo Bluetooth, è possibile che la periferica non si colleghi correttamente o che si verifichi un comportamento anormale, ad esempio audio e video non sincronizzati.
- L'audio può essere intermittente o di qualità ridotta se:
 - il dispositivo Bluetooth è troppo lontano dal Monitor Signage;
 - È presente un oggetto che ostacola tra il dispositivo Bluetooth e Monitor Signage.
 - Il dispositivo Bluetooth utilizzato in combinazione con apparecchi radio, quali forni a microonde o prodotti LAN wireless.
- In base al modello, la funzione [Altoparlante Principale] o [Nessun Altoparlante] potrebbe non essere supportata.

[Uscita audio]

SETTINGS / ⚙️ → [Audio] → [Uscita audio]

- [Spento]: Disattiva l'uso dell'[Uscita audio]. (nessun audio in uscita).
- [Variabile]: È possibile specificare una gamma di uscita per il dispositivo audio esterno connesso al monitor e regolare il volume all'interno della gamma. È possibile modificare il volume di un dispositivo audio esterno all'interno della gamma da 0 a 100 (uguale a quello del volume altoparlanti del Monitor Signage). Tuttavia, l'effettivo livello di volume in uscita potrebbe essere diverso.
- [Fisso]: Consente di impostare un livello di uscita audio fisso per il dispositivo audio esterno.
 - Se non sono presenti sorgenti esterne, non viene emesso alcun audio esterno.
 - Il livello uscita audio variabile 100 è uguale al livello uscita audio fisso.

[Regolazione AV Sync]

SETTINGS / ⚙️ → [Audio] → [Regolazione AV Sync]

Questa funzione consente di regolare il tempo audio per sincronizzare il video e l'audio.

- [Regolazione AV Sync]: È possibile impostare la funzione Regolazione AV Sync su [Attiva/Disattiva].
- [Altoparlante Principale] (0-60): Consente di regolare la sincronizzazione dell'audio proveniente dagli altoparlanti principali. Più questo numero è grande, più lenta sarà l'uscita audio rispetto al valore predefinito.
- [Ottico]: Consente di regolare la sincronizzazione del suono dall'uscita audio digitale ottica. Un numero maggiore significa un'uscita audio più lenta se confrontata a quella predefinita.
- [Bypass]: I segnali di trasmissione o il suono da dispositivi esterni vengono emessi senza alcun ritardo audio. L'audio può essere trasmesso prima del video, per via del tempo di elaborazione che richiede il video stesso per essere riprodotto sul monitor.
- [HDMI ARC] (0-60): Consente di regolare la sincronizzazione dell'audio proveniente da HDMI ARC. Più questo numero è grande, più lenta sarà l'uscita audio rispetto al valore predefinito.

[Ingresso audio digitale]

SETTINGS / ⚙️ → [Audio] → [Ingresso audio digitale]

Questa funzione consente di scegliere una sorgente di ingresso per l'uscita audio.

- [Digitale]: Consente di riprodurre in uscita l'audio contenuto nel segnale digitale dalla sorgente di ingresso digitale connessa (HDMI, DISPLAYPORT, OPS).
- [Analogico]: Consente di riprodurre in uscita l'audio dalla sorgente di ingresso digitale (HDMI, DISPLAYPORT o OPS) connessa al monitor tramite la porta Audio In.

[Uscita audio digitale]

SETTINGS / ⚙️ → [Audio] → [Uscita audio digitale]

Consente di configurare le impostazioni dell'Esportazione audio digitale.

- **SETTINGS / ⚙️** → [Audio] → Può essere impostato se [Uscita audio] è digitale ottica/HDMI ARC.
- L'uscita dell'effetto audio potrebbe non funzionare quando si usa la funzione Pass Through.
- Il codec emesso sul dispositivo potrebbe variare dal codec del segnale di ingresso.

	Ingresso audio	Uscita audio digitale
Automatico/ Pass Through	Dolby Digital Plus	Dolby Digital
	Dolby Digital	Dolby Digital
	AAC (Media)	Dolby Digital
	AAC	Dolby Digital
	HE-AAC	Dolby Digital
	MPEG	PCM
PCM	Tutti	PCM

Amministratore

[Modalità blocco]

SETTINGS / ⚙️ → [Amministrazione] → [Modalità blocco]

[Blocco dashboard iniziale]

Impostando il Blocco dashboard iniziale, è possibile limitare la modifica nelle impostazioni della Dashboard iniziale.

[Blocco USB]

Questa funzione consente di impostare la funzione Blocco USB in modo che non sia possibile modificare le impostazioni o i contenuti.

[Blocco OSD]

Questa funzione consente di impostare la funzione Blocco OSD in modo che non sia possibile modificare le impostazioni o i contenuti.

- Tenere premuto il tasto setting per almeno 10 secondi e inserire la password per accedere al menu impostazioni nel Blocco OSD.

[Blocco telecomando]

- Se si imposta questa funzione su [Disattiva (Normale)], è possibile utilizzare il telecomando.
- Se invece si imposta su [Attiva (Solo pulsante alimentazione)], è possibile utilizzare solo il tasto di accensione.
- Se la funzione è stata impostata su [On (solo tasto volume)], è possibile usare solo il tasto del volume.
 - Potrebbe non essere supportato a seconda del modello.
- Se si imposta questa funzione su [Attiva (Blocca tutto)], non è possibile utilizzare il telecomando. (Tuttavia, la funzione di accensione è disponibile).
- Tenere premuto il tasto Impostazioni per almeno 10 secondi e inserire la password per accedere al menu Impostazioni nel Blocco operazioni IR.

[Blocco tastiera]

Questa funzione consente di impostare la funzione Funzionamento tasti locali in modo che non sia possibile modificare le impostazioni o i contenuti.

- Se si imposta questa funzione su [Disattiva (Normale)], è possibile utilizzare i tasti locali sul monitor.
- Se invece si imposta su [Attiva (Solo pulsante alimentazione)], è possibile utilizzare solo il tasto di accensione. (Se si utilizza un joystick, tenere premuto un tasto locale per attivare/disattivare il monitor).
- Se si imposta questa funzione su [Attiva (Blocca tutto)], non è possibile utilizzare i tasti locali. (Tuttavia, la funzione di accensione è disponibile).

[Blocco Wi-Fi]

Questa funzione consente di attivare o disattivare la funzione Wi-Fi.

[Blocco Connessione Cablata]

Questa funzione consente di attivare o disattivare la connessione di rete cablata.

[Blocco condivisione schermo]

- [Attiva]: questa funzione consente di disattivare la funzione di condivisione dello schermo.
- [Disattiva]: questa funzione consente di attivare la funzione di condivisione dello schermo.
- [Disattiva (PIN)]: questa funzione consente di utilizzare la funzione di condivisione dello schermo tramite il numero PIN.

Se il valore Blocco condivisione schermo viene modificato, la funzione non viene applicata senza un riavvio.

[Modifica password]

Questa funzione consente di impostare la password da utilizzare per accedere al menu di installazione. (La password predefinita: 000000)

- 1 Inserire la password attuale.
- 2 Inserire una nuova password a 6 cifre.
- 3 Inserire nuovamente la password nel campo Conferma Password per confermare.

[Aggiornamento Software]

Usare gli aggiornamenti software per verificare e scaricare la versione disponibile.

- Versione software: Consente di visualizzare la versione del software.
- Aggiornamento automatico: se attivato, consente di effettuare gli aggiornamenti automaticamente senza aver bisogno di una procedura di conferma.
- Notifica di rilevamento degli aggiornamenti: Consente di abilitare/disabilitare la notifica di rilevamento degli aggiornamenti.
- CONTROLLO DEGLI AGGIORNAMENTI: Consente di verificare manualmente la disponibilità degli aggiornamenti nel server.

Questa funzione è disponibile solo quando si è connessi alla rete.

[Impostazioni aziendali]

- Immettere il codice account aziendale per applicare le impostazioni aziendali corrispondenti.
- Una volta inserito il codice, il monitor viene reimpostato e le relative impostazioni Enterprise vengono applicate.
- Questa funzione non viene attivata se è già stato immesso un codice.

[Controllo dinamico dell'uscita HDCP]

- Quando l'opzione è Attiva, verranno crittografati in uscita solo i contenuti protetti da HDCP.
- Quando l'opzione è Disattiva, verranno crittografati in uscita tutti i contenuti.

[Impostazioni IDPS]

- L'impostazione IDPS può essere attivata o disattivata selezionando Attiva/Disattiva.

[Installare Certificato Amministratore]

- L'amministratore deve installare il certificato da amministratore prima di applicare la relativa regola IDPS.

[Aggiornare Pacchetto Regole IDPS]

- Oltre alle regole predefinite, è possibile applicare e aggiornare nuove regole di sicurezza impostate dall'amministratore.

[Informazioni sulla versione]

- Informazioni sulla versione per la funzione IDPS applicata al dispositivo corrente.
- Le funzioni IDPS possono variare a seconda del prodotto.

[Ripristino di fabbrica]

Consente di inizializzare tutte le impostazioni in [Impostazione] e i file nella memoria interna.

Le eccezioni sono il valore RGB gain della modalità [Calibrazione], [Parete video] ([Modalità Tile], [Impostazione modalità riquadri], [Modalità naturale], [Controllo frame], [Inversione di scansione]), le voci di [Impostazione server] su [Impostazione semplificata] e le voci di [Set ID] su [Generale].

NOTA

- Conserva le impostazioni esistenti perché il pulsante Off/On nel menu Utente influisce soltanto sullo stato di attività/inattività del menu secondario.

GESTIONE CONTENUTI

Accesso Web

- Sono supportate diverse funzioni, a seconda del prodotto. Questo prodotto Signage viene fornito con una funzione che consente l'accesso dal PC o dal dispositivo mobile.
- Vengono forniti i menu Gestione contenuti, Group Manager 2.0, Gestione controlli, Disconnetti, Modifica password.
- URL: <https://set ip:3777>
- È possibile trovare la password iniziale nel menu **HOME / ⬆️ → [URL MOBILE]**.

ATTENZIONE

- Risoluzioni supportate (questo programma è ottimizzato per le seguenti risoluzioni):
 - PC: 1920 x 1080
 - Dispositivi mobili: 360 x 640(1440 x 2560, 1080 x 1920), DPR
- Browser supportati (questo programma è ottimizzato per i seguenti browser):
 - Chrome 85 o versione successiva (consigliato)
- Per motivi di sicurezza, è necessario modificare la password dopo aver effettuato l'accesso con quella iniziale.
- Dopo aver modificato la password iniziale, la password non viene visualizzata nel menu **HOME / ⬆️ → [URL MOBILE]**.

Gestione contenuti

[Lettore]

HOME / ⬆️ →  (Lettore)

La funzione Lettore dell'applicazione Gestione contenuti consente di riprodurre e gestire contenuti video, immagini, modelli, contenuti SuperSign e playlist in modo integrato. (I modelli OLED non supportano la riproduzione e la gestione di contenuti di immagini e modelli)

[Riproduzione Continua]

- 1 Selezionare il tipo di contenuto desiderato dalla scheda sulla sinistra, quindi selezionare il contenuto desiderato.
- 2 Fare clic su [RIPRODUCI] nell'angolo in alto a destra dello schermo e riprodurre il contenuto selezionato.

[Esporta]

- 1 Selezionare il tipo di contenuto desiderato dalla scheda sulla sinistra e fare clic su [Esporta] nell'angolo in alto a destra dello schermo.
- 2 Selezionare il contenuto che si desidera esportare.
- 3 Fare clic su [COPIA]/[Sposta] nell'angolo in alto a destra dello schermo e selezionare il dispositivo sul quale si desidera esportare il contenuto. (Se è stato selezionato un file dei contenuti, la sua elaborazione viene ignorata).
- 4 Si noterà che il contenuto è stato spostato/copiato sul dispositivo.

[ELIMINA]

- 1 Selezionare il tipo di contenuto desiderato dalla scheda sulla sinistra e fare clic su [ELIMINA] nell'angolo in alto a destra dello schermo.
- 2 Selezionare il file che si desidera eliminare.
- 3 Fare clic sul pulsante [ELIMINA] nell'angolo superiore destro della schermata.
- 4 Si noterà che il contenuto è stato eliminato.

[Filtra/Ordina]

- 1 Fare clic sul pulsante [Filtra/Ordina] nell'angolo superiore destro della schermata.
- 2 1) Scegliere il criterio di ordinamento per ordinare i file dei contenuti per nome file o nell'ordine in cui sono stati riprodotti (i file più riprodotti visualizzati in cima all'elenco).
2) È possibile visualizzare solo i contenuti memorizzati sul dispositivo desiderato, filtrando i file dei contenuti per dispositivo.
3) È possibile visualizzare solo il tipo di contenuti desiderati, filtrando i file dei contenuti per tipo di contenuto.

[Crea Playlist]

Durante la creazione di una playlist, i seguenti caratteri *, /, ", ;, <, >, |, \, , # non possono essere utilizzati nel nome del file della playlist. Inoltre, se la playlist contiene file di contenuti i cui nomi includono tali caratteri, non è possibile spostare o copiare la playlist.

- 1 Selezionare la [Playlist] dalla scheda sulla sinistra e fare clic su [CREA PLAYLIST] nella parte superiore destra dello schermo.
- 2 Selezionare i contenuti che si desidera aggiungere alla playlist e fare clic su [AVANTI] nella parte superiore destra dello schermo.
- 3 Impostare un'ora di riproduzione per ciascun elemento di contenuto (applicabile solo per i contenuti fotografici e di modelli), e altre voci quali, Effetto conversione, Rapporto e Riproduzione automatica e quindi fare clic sul pulsante [FATTO] nell'angolo superiore destro dello schermo.
- 4 Notare che è stata creata una nuova [Playlist].

[Distribuzione]

- 1 Fare clic sul pulsante [Distribuisce] nell'angolo superiore destro della schermata.
- 2 Entrare nell'applicazione Group Manager per distribuire le playlist create.

! NOTA

- Il pulsante Distribuisce è visibile solo quando viene selezionata una playlist come tipo di contenuto.

[Attività]

HOME /    (Utilità di pianificazione)

La funzione Utilità di pianificazione dell'app Gestione contenuti consente di riprodurre determinati contenuti a orari programmati tramite una playlist o un ingresso esterno.

[Creazione di una pianificazione]

- 1 Fare clic sul pulsante [Nuova pianificazione] nell'angolo superiore destro della schermata.
- 2 Scegliere tra [Playlist] e [Sorgente In Ingresso].
- 3 1) Se è stata selezionata l'opzione [Playlist], selezionare la playlist per cui si desidera pianificare la riproduzione.
2) Se è stata selezionata l'opzione [SORGENTE IN INGRESSO], selezionare la sorgente di ingresso esterna per cui si desidera pianificare la riproduzione.
- 4 Per creare una nuova pianificazione, immettere le relative informazioni. (Durante la creazione di una pianificazione, i seguenti caratteri *, /, ", ;, ?, <, >, |, \, ,, # non possono essere utilizzati nel nome del file della pianificazione. Inoltre, se la playlist collegata alla pianificazione contiene file di contenuti i cui nomi includono tali caratteri, non è possibile spostare o copiare la playlist).
- 5 Guardare la riproduzione della playlist o dell'ingresso esterno selezionato nell'ora programmata.

[Importazione di una pianificazione]

- 1 Fare clic su [Importa] nell'angolo in alto a destra dello schermo.
- 2 Selezionare il dispositivo di archiviazione esterno dal quale si desidera importare una pianificazione.
- 3 Selezionare le pianificazioni da importare dal monitor. (È possibile scegliere una singola pianificazione).
- 4 Fare clic sul pulsante [Seleziona] nell'angolo superiore destro della schermata.
- 5 Controllare che la pianificazione sia stata importata nella memoria di archiviazione interna del monitor.

[Esportazione di una pianificazione]

- 1 Fare clic sul pulsante [Esporta] nell'angolo superiore destro della schermata.
- 2 Selezionare il dispositivo di archiviazione esterno sul quale si desidera esportare una pianificazione.
- 3 Selezionare le pianificazioni da esportare dal monitor. (È possibile scegliere più pianificazioni).
- 4 Fare clic sul pulsante [Seleziona] nell'angolo superiore destro della schermata.
- 5 Controllare che la pianificazione sia stata esportata sul dispositivo di archiviazione esterno selezionato.

[Elimina pianificazione]

- 1 Fare clic sul pulsante [ELIMINA] nell'angolo superiore destro della schermata.
- 2 Selezionare le pianificazioni da eliminare.
- 3 Fare clic su [ELIMINA].
- 4 Controllare che le pianificazioni siano state eliminate.

[Vista calendario]

- 1 Una volta registrate le pianificazioni, fare clic su [Vista calendario].
- 2 Notare che le pianificazioni registrate vengono visualizzate in forma di tabella oraria.

[DISTRIBUZIONE]

- 1 Fare clic sul pulsante [Distribuisce] nell'angolo superiore destro della schermata.
- 2 Entrare nell'applicazione Group Manager per distribuire le pianificazioni create.

! NOTA

- Se il tempo di creazione della pianificazione si sovrappone a quello di una pianificazione precedente, quest'ultima viene eliminata.
- La pianificazione non funziona quando è in esecuzione l'app di elenco delle pianificazioni.

[Editor]

HOME /  →  (Editor)

La funzione Editor dell'app Gestione contenuti consente di aggiungere i modelli desiderati.

- 1 Selezionare il modello di formato desiderato. (È possibile scegliere tra la modalità Orizzontale e Verticale).
- 2 Modificare il testo del modello.
 - 2-1. Applicare il font desiderato (Dimensione, Spessore, Sottolineato, Corsivo)
- 3 Modificare il file multimediale.
 - 3-1. Selezionare e applicare la frequenza desiderata.
- 4 Salvare il modello facendo clic su [SALVA] nell'angolo in alto a destra dello schermo.
- 5 Controllare che il modello salvato venga visualizzato nell'elenco dei modelli.

Supported Photo & Video Files (File di foto e video supportati)

! NOTA

- I sottotitoli non sono supportati.
- La funzione foto non è supportata nei modelli OLED.

Codec video supportati

Estensione	Codec	
.asf, .wmv	Video	Profilo avanzato VC-1 (WMVA escluso), profili VC-1 semplice e principale
	Audio	WMA Standard (WMA v1/WMA Speech escluso)
.avi	Video	Xvid (tranne per GMC), H.264/AVC, Motion Jpeg, MPEG-4
	Audio	MPEG-1 Layer I, II, MPEG-1 Layer III (MP3), Dolby Digital, LPCM, ADPCM
.mp4, .m4v, .mov	Video	H.264/AVC, MPEG-4, HEVC
	Audio	Dolby Digital, Dolby Digital Plus, AAC, MPEG-1 Layer III (MP3), Dolby AC-4
.3gp	Video	H.264/AVC, MPEG-4
.3g2	Audio	AAC, AMR-NB, AMR-WB
.mkv	Video	MPEG-2, MPEG-4, H.264/AVC, VP8, VP9, HEVC
	Audio	Dolby Digital, Dolby Digital Plus, AAC, PCM, MPEG-1 Layer I, II, MPEG-1 Layer III (MP3)
.ts, .trp, .tp, .mts	Video	H.264/AVC, MPEG-2, HEVC
	Audio	MPEG-1 Layer I, II, MPEG-1 Layer III (MP3), Dolby Digital, Dolby Digital Plus, AAC, PCM, Dolby AC-4
.mpg, .mpeg, .dat	Video	MPEG-1, MPEG-2
	Audio	MPEG-1 Layer I, II, MPEG-1 Layer III (MP3)
.vob	Video	MPEG-1, MPEG-2
	Audio	Dolby Digital, MPEG-1 Layer I, II, DVD-LPCM

- Dolby AC-4: Alcuni modelli potrebbero non essere supportati.

Rapporto di trasmissione massimo

Film in Full HD	H.264 1920 x 1080@60P BP/MP/HP@L4.2 40Mbps HEVC 1920 x 1080@60p Main/Main10@L4.1 40 Mbps
Film in ULTRA HD (Solo per i modelli in UHD).	H.264 3840 x 2160@30P BP/MP/HP@L5.1 50Mbps HEVC 3840 x 2160@60P Main/Main10@L5.1 60Mbps

Formati file foto supportati

Tipo di file	Formato	Risoluzione
.jpeg, .jpg, .jpe	JPEG	<ul style="list-style-type: none"> • Minimo: 64 x 64 • Massimo: Tipo normale: 15360 (W) x 8640 (H); Tipo progressivo: 1920 (L) x 1440 (A)
.png	PNG	<ul style="list-style-type: none"> • Minimo: 64 x 64 • Massimo: 5760 (L) x 5760 (A)
.bmp	BMP	<ul style="list-style-type: none"> • Minimo: 64 x 64 • Massimo: 1920 (W) x 1080 (H)

Avvertenze sulla riproduzione video

- Le sequenze che includono il GMC (Global Motion Compensation) e il Qpel (Quartepel Motion Estimation) non sono supportate.
- Video ULTRA HD (solo per i modelli in ULTRA HD): 3840 x 2160, 4096 x 2160
- Alcuni video ULTRA HD con codifica HEVC, diversi dal contenuto fornito ufficialmente da LG Electronics, potrebbero non essere riprodotti.
- Alcuni codec possono essere supportati dopo un aggiornamento software.

Estensione	Codec	
.mkv, .mp4, .ts	Video	H.264/AVC, HEVC
	Audio	Dolby Digital, Dolby Digital Plus, AAC

- Sono supportati solo Window Media Audio V7 e successivi.
- Il profilo principale AAC non è supportato.
- I file video creati da alcuni codificatori potrebbero non essere riprodotti.
- I file video con un formato diverso da quello specificato potrebbero non essere riprodotti correttamente.
- I file video memorizzati su un dispositivo di archiviazione USB che non supporta l'alta velocità potrebbero non essere riprodotti correttamente.
- I video con audio non supportato riproducono solo il video o non vengono riprodotti.

Suggerimenti per l'utilizzo di periferiche di archiviazione USB

- Sono riconosciute solo le periferiche di archiviazione USB.
- Le periferiche di archiviazione USB connesse al monitor tramite uno hub USB potrebbe non funzionare correttamente.
- Le periferiche di archiviazione USB che usano un programma di riconoscimento automatico può non essere riconosciuta.
- Le periferiche di archiviazione USB che usano i propri driver possono non essere riconosciute.
- La velocità di riconoscimento dipende dal dispositivo di archiviazione USB.
- Non spegnere il display e non scollegare la periferica USB quando questa è in funzione. Se i dispositivi di archiviazione USB vengono staccati o scollegati improvvisamente, i file memorizzati potrebbero subire danni.
- Non collegare dispositivi di archiviazione USB elaborati artificialmente al PC. Il dispositivo potrebbe provocare malfunzionamenti del prodotto o una riproduzione non corretta. Utilizzare solo dispositivi di archiviazione USB che contengono file musicali, di immagini e filmati normali.
- I dispositivi di archiviazione formattate con programmi di utility non supportate da Windows potrebbero non essere riconosciute.
- Collegare l'alimentazione a un dispositivo di archiviazione USB (oltre 0,5 A) che richiede un'alimentazione esterna. In caso contrario, il dispositivo potrebbe non essere riconosciuto.
- Collegare un dispositivo di archiviazione USB con il cavo fornito dal produttore.
- Alcuni dispositivi di archiviazione USB potrebbero non essere supportati, oppure potrebbero funzionare in maniera discontinua.
- I metodi di allineamento dei file dei dispositivi di archiviazione USB è simile a quello di Windows XP; i nomi dei file possono includere al massimo 100 caratteri inglesi.
- Accertarsi di effettuare il backup dei file importanti, poiché i dati memorizzati in un dispositivo di archiviazione USB potrebbero danneggiarsi. LG non sarà responsabile per eventuali perdite di dati.
- Se non dispone di un'alimentazione esterna, il disco rigido USB potrebbe non essere rilevato. Accertarsi di collegarlo all'alimentazione esterna.
 - Utilizzare un alimentatore all'alimentazione esterna. Il cavo USB per l'alimentazione esterna non viene fornito.
- Utilizzare solo dispositivi di archiviazione USB formattati con il file system FAT32 o NTFS fornito da Windows.

- Se il dispositivo di archiviazione USB ha più partizioni oppure se si utilizza un lettore USB multischeda, è possibile impiegare fino a quattro partizioni o dispositivi di memorizzazione USB.
- Se un dispositivo di archiviazione USB è collegato a un lettore USB multischeda, i dati del volume non potranno essere eliminati.
- Se un dispositivo di archiviazione USB non funziona correttamente, rimuoverlo e ricollegarlo.
- Se il dispositivo di archiviazione USB è collegato in modalità Standby, il disco rigido specifico verrà caricato automaticamente all'accensione del display.
- La capacità consigliata è fino a 1 TB per i dischi rigidi esterni USB e fino a 32 GB per le memorie USB.
- Qualsiasi dispositivo con una capacità maggiore di quella consigliata potrebbe non funzionare.
- Se un disco rigido esterno USB con funzione di [Risparmio energetico] non funziona, spegnerlo e riaccenderlo.
- Sono supportati i dispositivi di archiviazione USB (USB 2.0 o inferiore). Potrebbero tuttavia non funzionare correttamente nell'elenco video.
- All'interno di una cartella vengono riconosciuti al massimo 999 cartelle o file.
- In seguito al passaggio dei contenuti su USB durante la riproduzione di un video in risoluzione Ultra HD, potrebbero verificarsi interruzioni temporanee del video.
- Le periferiche di archiviazione USB supportate da un dispositivo mobile potrebbero non essere riconosciute.
- Anche se sono collegati molteplici dispositivi di archiviazione USB, è possibile utilizzarne solo uno.
- Quando si utilizza SuperSign CMS, si consiglia di utilizzare un solo dispositivo di archiviazione USB.

Group Manager 2.0

La funzione consente di raggruppare più monitor su una singola rete nello stesso gruppo e di distribuire il contenuto (pianificazioni e playlist) o copiare i dati di impostazione in base al gruppo. Questa funzione ha due modalità, Master e Slave e consente di accedere al browser sul PC o sul dispositivo mobile.

[Master]

- Aggiungere, modificare ed eliminare un gruppo.
- Clonare i dati delle impostazioni del dispositivo.
- Distribuire [Pianificazione] e [Playlist] a gruppi.
- Tutti i monitor vengono inizialmente forniti in modalità Master.

[Slave]

- Riprodurre le [Pianificazione] e le [Playlist] distribuite in modalità Master.
- Rimuovere i monitor dai relativi gruppi.
- I monitor aggiunti a un gruppo vengono automaticamente commutati alla modalità Slave. Viceversa, se un monitor è stato eliminato da un gruppo, viene automaticamente inizializzato e impostato sulla modalità Master.
- Se un dispositivo slave è stato aggiunto a un gruppo esistente oppure se [Clonazione dati] o la distribuzione di [Pianificazione] / [Playlist] non è stata eseguita correttamente, verrà attivato il pulsante [Clonazione dati] o [Sync].
- È possibile duplicare i dati impostazione del dispositivo sul gruppo utilizzando [Clonazione dati].
- È possibile ricaricare il contenuto distribuito al gruppo utilizzando [Sync].

[GESTIONE DI GRUPPO]

- Creazione di un nuovo gruppo
 1. Fare clic su [Aggiungi nuovo gruppo].
 2. Immettere un nome gruppo.
 3. Fare clic su [Aggiungi Dispositivo], selezionare i dispositivi che si desidera aggiungere al gruppo e aggiungerli.
 4. Fare clic su [Fatto] e si noterà che è stato creato un nuovo gruppo.
- Modifica di un gruppo
 1. Fare clic sul gruppo che si desidera modificare.
 2. Aggiungere un nuovo dispositivo utilizzando [Aggiungi Dispositivo].
 3. Eliminare un dispositivo utilizzando [Elimina Dispositivo].
 4. Controllare se i dispositivi nel gruppo sono collegati a una rete utilizzando [Controllo Dispositivo].
 5. Se nel gruppo sono presenti set di dispositivi diversi da [Clonazione dati] oppure privi di sincronizzazione dei contenuti, verrà attivato il pulsante [Clonazione dati] o [Sync].
 6. È possibile ricopiare i dati impostazione del dispositivo sul gruppo utilizzando [Clonazione dati].
 7. È possibile riscaricare il contenuto distribuito al gruppo utilizzando [Sync].
- Eliminazione di un gruppo
 1. Fare clic su [Elimina Gruppo].
 2. Selezionare il gruppo da eliminare e fare clic su [Elimina].
 3. Controllare che il gruppo selezionato sia stato eliminato.
- Visualizzazione di tutti i dispositivi: questa pagina consente di gestire tutti i monitor slave connessi alla stessa rete.
 1. Fare clic su [Vista Tutti I Dispositivi].
 2. Fare clic su [Ripristina Modalità Dispositivo].
 3. Selezionare il monitor slave per cui modificare la modalità dispositivo e fare clic su [Inizializzazione in corso].

[Clonazione impostazioni]

- 1 Selezionare il contenuto desiderato e fare clic su Clona.
- 2 Controllare che i dati siano stati copiati sui set slave.

[Distribuzione contenuto]

- 1 Selezionare il tipo di contenuto da distribuire (pianificazioni o playlist).
- 2 Selezionare il contenuto da distribuire.
- 3 Selezionare il gruppo a cui distribuire il contenuto e fare clic su [Distribuisci].
- 4 Eseguire l'app Gestione contenuti sui set slave e controllare che il contenuto sia stato distribuito.

Utilizzo

- Monitor: Eseguire, aggiungere, eliminare, modificare applicazioni nella schermata principale.
- Dispositivi mobili: Eseguire l'applicazione nella Barra delle applicazioni e accedere utilizzando il codice QR o l'URL forniti.

ATTENZIONE

- È possibile creare fino a 25 gruppi.
- È possibile aggiungere fino a 12 dispositivi slave a un gruppo.
- È possibile distribuire le pianificazioni memorizzate sui dispositivi esterni dopo l'esecuzione dell'operazione di importazione di Gestione contenuti.
- Assicurarsi di eliminare tutte le pianificazioni memorizzate sui set slave prima di distribuire pianificazioni.
- L'elenco dei dispositivi che è possibile aggiungere al gruppo desiderato viene visualizzato solo quando vengono soddisfatte le seguenti condizioni:
 - i dispositivi che si desidera aggiungere devono essere sulla stessa rete del dispositivo master.
 - I dispositivi da aggiungere devono essere nella modalità Master e non devono appartenere a gruppi esistenti.
 - È necessario attivare la porta 1900 (UDP) ([Impostazione] > [Generale] > [Rete] > [Controllo porta]: porta 1900 (UDP) non registrata).
- Potrebbe non funzionare correttamente in ambienti di rete wireless. Si consiglia di utilizzare una rete cablata.
- Eseguire le impostazioni iniziali per la funzionalità Slave, quando si elimina il gruppo.

Modalità Galleria

Questa modalità consente di apprezzare l'ambiente naturale e dipinti famosi.

HOME / 🏠 → Aprire l'app [Modalità Galleria].

- È possibile fare clic e riprodurre l'immagine del tema rappresentativo visualizzata al centro dello schermo o fare clic sull'immagine di anteprima del tema nella parte inferiore dello schermo per la riproduzione.
- È anche possibile accedere a [TEMI PERSONALI] in alto a destra dello schermo e impostare l'ordine dei temi da riprodurre.
- Dal riproduttore di temi, è possibile accedere all'elenco di selezione dei temi con [VAI ALL'ELENCO] e attivare o disattivare la musica di sottofondo con [AUDIO TEMA].
- Sono disponibili 5 temi in totale: ([Giornata di sole], [Giornata di pioggia], [Art Gallery], [Foto artistiche] e [Primavera colorata]) e le immagini supportate sono le seguenti.

Screen Share

Questa funzione consente la condivisione dello schermo di un dispositivo, ad esempio un cellulare o un PC Windows, con uno schermo che utilizza una connessione wireless come WiDi o Miracast.

Come utilizzare [Screen Share]

INPUT /  →  → [Screen Share]

- 1 Effettuare il collegamento seguendo le istruzioni fornite dalla guida, accessibile premendo il pulsante GUIDA ALLA CONNESSIONE nell'angolo superiore destro.
- 2 Una volta stabilito il collegamento, viene attivata la funzione Screen Share tra il dispositivo dell'utente e il monitor.

NOTA

- Per tutte le informazioni sull'utilizzo di Intel WiDi, visitare la pagina del produttore del PC/laptop.
- Questa funzionalità funziona correttamente solo con WiDi 3.5 o versioni successive.
- Questa funzionalità funziona solo su Windows 8.1 o versioni successive

LG Presenter

Questa funzione serve per visualizzare lo schermo del PC (Windows o Mac OS) sul monitor Signage tramite collegamento via cavo/wireless al PC. Per usare questa funzione, è necessario installare LG Presenter PC Client ("Client") sul PC.

Come utilizzare LG Presenter

Su Signage

INPUT /  → LG Presenter

Su PC

Immettere l'URL fornito su Signage nella barra degli indirizzi del Web browser.

NOTA

- Questa funzione potrebbe non essere supportata, a seconda del prodotto.
- Solo la condivisione dello schermo del PC è supportata. La condivisione audio non è supportata.
- Alcuni Web browser non supportano la condivisione dello schermo. Si consiglia di utilizzare l'ultima versione di Chrome.
- Quando ci si connette tramite un Web browser, potrebbe apparire un avviso che indica che la connessione non è sicura. Non si tratta di un problema di sicurezza ed è possibile procedere come di consueto.
- Poiché alcune interfacce utente relative alla condivisione dello schermo sono fornite dal browser del PC, la lingua visualizzata o l'azione potrebbe essere diversa.
- La funzione di trasferimento viene utilizzata per condividere lo schermo di un altro client quando un client è già connesso. Richiede al client attualmente connesso di cedere il privilegio di condivisione dello schermo.
- La notifica della richiesta di trasferimento viene visualizzata solo se l'utente ha consentito le notifiche.

ATTENZIONE

- Il dispositivo Signage e il PC devono trovarsi su una rete in cui è possibile eseguire la connessione.
- Se la condivisione dello schermo non funziona o se non è possibile stabilire una connessione normale al dispositivo Signage, controllare le impostazioni del firewall sul PC.
- LG Presenter non supporta la riproduzione video.

STRUMENTI DI GESTIONE

Gestore controllo

È possibile controllare lo stato del display tramite browser Web.

Questa funzione è disponibile su PC e dispositivi mobili.

Sono supportate diverse funzioni, a seconda del prodotto.

Funzione

- [Dashboard]: Consente di visualizzare un riepilogo dello stato del prodotto e fornisce i collegamenti per ogni pagina.
- [Display e audio]: Fornisce funzioni quali, Luminosità schermo, Audio, Ingresso e Riavvio.
- [Ora e data]: Consente di attivare/disattivare la funzione Imposta automaticamente e visualizza/modifica l'ora impostata per il prodotto.
- [Rete]: Consente di impostare il nome e l'indirizzo IP del Monitor Signage.
- [Modalità Tile]: Consente di visualizzare le impostazioni della modalità Tile del prodotto.
- [Fail Over]: Consente di attivare o disattivare la funzione Tentativo fallito e di impostare le relative voci.
- [Riproduci via URL]: Consente di attivare o disattivare la riproduzione tramite URL e di impostare gli URL.
- [Aggiornamento S/W]: Consente di aggiornare il firmware del prodotto.
- [Grafici]: contiene le informazioni di stato del prodotto, ad esempio la temperatura e lo stato della ventola.
- [Log]: contiene i registri dei malfunzionamenti del prodotto.
- [Informazioni di sistema]: contiene informazioni quali, la versione software del prodotto e il nome modello.

Picture ID

Il [Picture ID] viene utilizzato per modificare le impostazioni di un apparecchio specifico (display) utilizzando un unico ricevitore IR per il multi-vision. La comunicazione è possibile tra un apparecchio con un ricevitore IR e altri monitor che utilizzano cavi RS-232C. Ciascun monitor viene identificato tramite un Set ID. L'impostazione del [Picture ID] consente di utilizzare il telecomando solo con i monitor con un [Set ID] che corrisponde all' [Picture ID].

- 1 Assegnare il [Set ID] ai monitor installati, come mostrato di seguito:

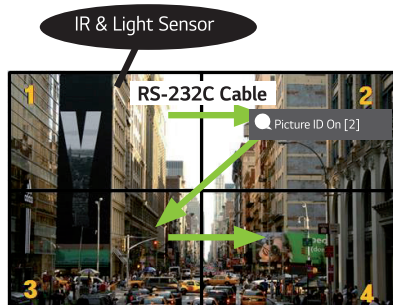

- 2 Premere il pulsante [Picture ID] Acceso sul telecomando.
 - 3 Assicurarsi che il [Picture ID] impostato sia identico al [Set ID] del monitor da controllare.
- Un apparecchio con [Set ID] e [Picture ID] differenti non può essere controllato dai segnali IR.

! NOTA

- Se il [Picture ID] è impostato su 2, solo il monitor in alto a destra, con [Set ID] 2, può essere controllato dai segnali IR.
- Se si preme il tasto verde [Picture ID] Spento sul telecomando, vengono disattivati i [Picture ID] per tutti i monitor. Se poi si preme un tasto qualsiasi sul telecomando, tutti i monitor possono essere controllati dai segnali IR indipendentemente dal [Set ID].

PER CONTROLLARE UN PC ESTERNO MEDIANTE TOUCHSCREEN

- Si applica solo ad alcuni modelli.

Collegamento a un PC

Il collegamento del prodotto a un PC tramite cavo USB (da tipo A a tipo B) consente di controllare il PC collegato toccando lo schermo del prodotto.

Per un PC che supporta USB-C, usare un cavo USB-C per collegare il prodotto al PC e controllare il PC mediante il touchscreen.

Se il prodotto è dotato di OPS, è possibile anche controllare l'OPS toccando lo schermo del prodotto.

Attività con priorità sul touchscreen

Priorità	Stati	Stato dell'operazione	Dispositivo su cui viene eseguita l'attività quando lo schermo viene toccato
1	<ul style="list-style-type: none"> • Rotazione dell'input esterno impostata su 90°/180°/270° • Menu, app, dashboard ecc. visualizzati • Messaggi pop-up visualizzati 	Viene visualizzato solo uno stato	Schermo del prodotto
2	<ul style="list-style-type: none"> • Dotato di OPS • Input esterno configurato per OPS 	Vengono visualizzati tutti gli stati	OPS
3	<ul style="list-style-type: none"> • Collegato a un PC tramite cavo USB-C • Input esterno configurato per USB-C 	Vengono visualizzati tutti gli stati	PC collegato tramite USB-C
4	<ul style="list-style-type: none"> • Input esterno configurato (tranne che per OPS e USB-C) • PC collegato alla parte anteriore del prodotto tramite un cavo per il touch 	Vengono visualizzati tutti gli stati	PC collegato alla parte anteriore del prodotto tramite un cavo per il touch
5	<ul style="list-style-type: none"> • Input esterno configurato (tranne che per OPS e USB-C) • PC collegato al retro del prodotto tramite un cavo per il touch 	Vengono visualizzati tutti gli stati	PC collegato al retro del prodotto tramite un cavo per il touch

! NOTA

- Se collegato a un PC esterno o usato mediante touchscreen, il riconoscimento del tocco sul dispositivo touchscreen durante il passaggio della connessione per la funzione touch tra i PC esterni potrebbe richiedere del tempo.

CALIBRAZIONE INTELLIGENTE

Procedura di esecuzione

W.BAL → [Calibrazione intelligente]

- 1 Impostare il Set ID di ogni set.
- 2 Selezionare [Modalità immagine] per eseguire Calibrazione intelligente.
Dopo aver selezionato la modalità [Calibrazione], è possibile impostare [Temp. col].
 - [Target ottimale]: impostare il valore di colore ottimale del set installato come target.
 - Impostare il target su 3.000K in ambienti tipo studi televisivi.
 - [RGB di riferimento]: Consente di salvare e ripristinare il valore Calibrazione manuale attualmente impostato durante Calibrazione intelligente.
- 3 Con [AVVIA CALIBRAZIONE INTELLIGENTE], è possibile correggere il colore/la luminosità.
- 4 Se si imposta il menu [Impostazione della programmazione], la calibrazione viene eseguita automaticamente su base regolare.



[Calibrazione Manuale]

È possibile regolare manualmente il colore del percorso selezionato.

- [Suddivisione dello schermo]: impostare l'area di regolazione manuale.
- [Stato della calibrazione]: selezionare il percorso di regolazione manuale.

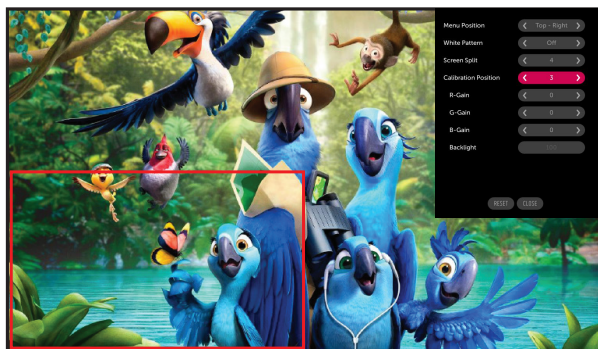



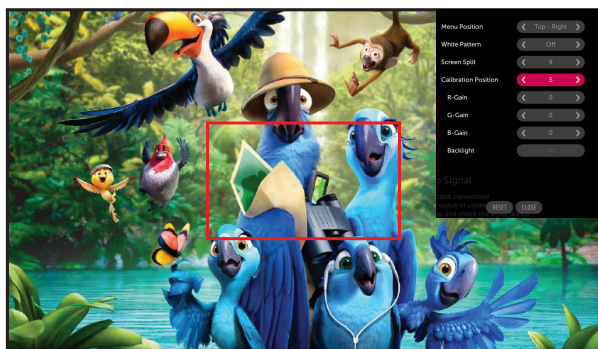





Suddivisione dello schermo: 4, Stato della calibrazione: 3



Suddivisione dello schermo: 9, Stato della calibrazione: 5

CODICE IR

- Non tutti i modelli supportano la funzione HDMI/USB.
- Alcuni codici tasti non sono supportati, a seconda del modello.

Codice (esadecimale)	Funzione	Note
08	 (Alimentazione)	Pulsanti del telecomando
C4	MONITOR ON	Pulsanti del telecomando
C5	MONITOR OFF	Pulsanti del telecomando
95	ENERGY SAVING	Pulsanti del telecomando
0B	INGRESSO (Selezione ingresso)	Pulsanti del telecomando
10	Tasto numerico 0	Pulsanti del telecomando
11	Tasto numerico 1	Pulsanti del telecomando
12	Tasto numerico 2	Pulsanti del telecomando
13	Tasto numerico 3	Pulsanti del telecomando
14	Tasto numerico 4	Pulsanti del telecomando
15	Tasto numerico 5	Pulsanti del telecomando
16	Tasto numerico 6	Pulsanti del telecomando
17	Tasto numerico 7	Pulsanti del telecomando
18	Tasto numerico 8	Pulsanti del telecomando
19	Tasto numerico 9	Pulsanti del telecomando
02	 (Vol +)	Pulsanti del telecomando
03	 (Vol -)	Pulsanti del telecomando
E0	Luminosità  (Pagina su)	Pulsanti del telecomando
E1	Luminosità  (Pagina giù)	Pulsanti del telecomando
DC	 (3D)	Pulsanti del telecomando
32	1/a/A	Pulsanti del telecomando
2F	VIVACE	Pulsanti del telecomando
7E	 SIMPLINK	Pulsanti del telecomando
79	ARC (Mark/Rapp. d'aspetto)	Pulsanti del telecomando
4D	PSM (Modalità immagini)	Pulsanti del telecomando
09	 (DISATTIVA)	Pulsanti del telecomando

Codice (esadecimale)	Funzione	Note
43	⚙️ (Impostazioni/Menu)	Pulsanti del telecomando
99	Configurazione automatica	Pulsanti del telecomando
40	^ (Su)	Pulsanti del telecomando
41	v (Giù)	Pulsanti del telecomando
06	> (Destra)	Pulsanti del telecomando
07	< (Sinistra)	Pulsanti del telecomando
44	Ⓞ ok (OK)	Pulsanti del telecomando
28	↶ (INDIETRO)	Pulsanti del telecomando
7B	Tile	Pulsanti del telecomando
5B	Uscita	Pulsanti del telecomando
72	Picture ID attivato (rosso)	Pulsanti del telecomando
71	Picture ID disattivato (verde)	Pulsanti del telecomando
63	Giallo	Pulsanti del telecomando
61	Blu	Pulsanti del telecomando
5F	BILANCIAMENTO BIANCO	Pulsanti del telecomando
3F	Ⓜ️ (Menu SuperSign)	Pulsanti del telecomando
7C	⬆️ (Pagina principale)	Pulsanti del telecomando
97	Inversione	Pulsanti del telecomando
96	Mirroring	Pulsanti del telecomando

CONTROLLO DI PIÙ PRODOTTI

- Si applica solo ad alcuni modelli.

Questo metodo consente di collegare diversi prodotti a un unico PC. È possibile controllare più prodotti alla volta collegandoli a un unico PC.

Nel menu Opzione, l'ID apparecchio deve essere configurato su un numero compreso tra 1 e 1000 senza essere duplicato.

Cavi di collegamento

- L'immagine può differire in base al modello.

Collegare il cavo RS-232C come indicato nella figura.

Il protocollo RS-232C viene utilizzato per la comunicazione tra il PC e il prodotto. È possibile accendere o spegnere il prodotto, selezionare una sorgente di ingresso e regolare il menu OSD dal PC.

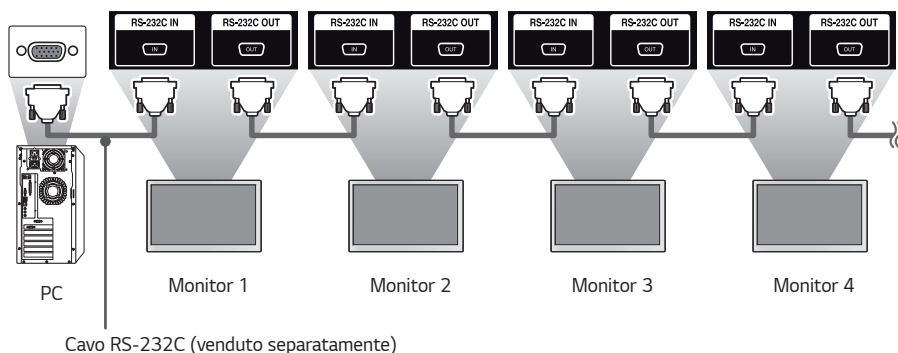
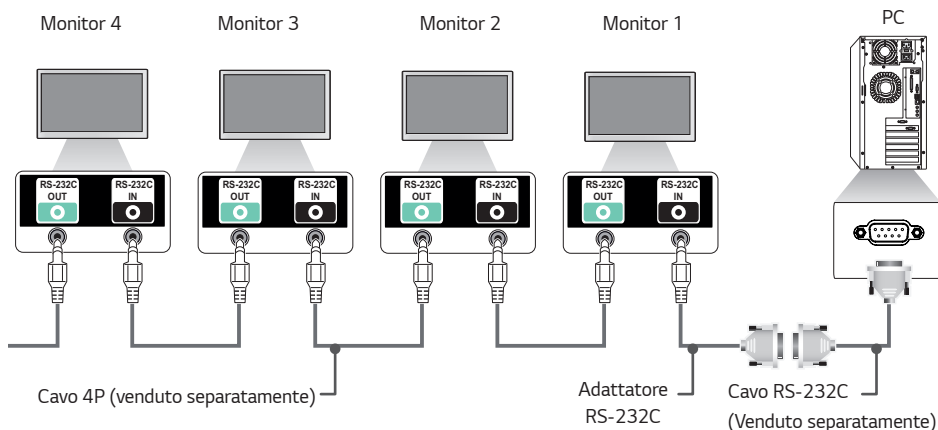

Elenco di riferimento dei comandi

		Comando		Dati (esadecimali)
		1	2	
01	[Accensione]	k	a	Da 00 a 02
02	Selezione ingresso	x	b	Vedere Selezione ingresso
03	[Rapp. d'aspetto]	k	c	Vedere [Rapp. d'aspetto]
04	[Controllo luminosità]	j	q	Da 00 a 04
05	[Modalità immagine]	d	x	Vedere [Modalità immagine]
06	[Contrasto]	k	g	Da 00 a 64
07	[Luminosità]	k	h	Da 00 a 64
08	[Nitidezza]	k	k	Da 00 a 32
09	[Colore]	k	i	Da 00 a 64
10	[Tinta]	k	j	Da 00 a 64
11	[Temp. col.]	x	u	Da 70 a D2
12	[Bilanciamento]	k	t	Da 00 a 64
13	[Modalità audio]	d	y	Vedere [Modalità audio]
14	[Attiva muto]	k	e	Da 00 a 01
15	Controllo volume	k	f	Da 00 a 64
16	[Ora corrente] 1 (anno/mese/ giorno)	f	a	Vedere [Ora corrente] 1
17	[Ora corrente] 2 (ore/minuti/ secondi)	f	x	Vedere [Ora corrente] 2
18	[Spegnimento nessun segnale (15 min)]	f	g	Da 00 a 01
19	[Spegnimento in assenza di IR (4 ore)]	m	n	Da 00 a 01
20	[Lingua]	f	i	Vedere [Lingua]
21	Impostazioni predefinite	f	k	00 - 02
22	Temperatura attuale	d	n	FF
23	[Tasto]	m	c	Vedere [Tasto]
24	Tempo trascorso	d	l	FF
25	Verifica del numero di serie del prodotto	f	y	FF

		Comando		Dati (esadecimali)
		1	2	
26	[Versione software]	f	z	FF
27	[Bilanciamento del bianco] Guadagno rosso	j	m	Da 00 a FE
28	[Bilanciamento del bianco] Guadagno verde	j	n	Da 00 a FE
29	[Bilanciamento del bianco] Guadagno blu	j	o	Da 00 a FE
30	[Bilanciamento del bianco] Offset rosso	s	x	Da 00 a 7F
31	[Bilanciamento bianco] Offset verde	s	y	Da 00 a 7F
32	[Bilanciamento del bianco] Offset blu	s	z	Da 00 a 7F
33	[Retroilluminazione]	m	g	Da 00 a 64
34	[Schermo disattivato]	k	d	Da 00 a 01
35	[Modalità Tile]	d	d	Da 00 a FF
36	Controllare [Modalità Tile]	d	z	FF
37	[ID Tile]	d	i	Vedere [ID Tile]
38	[Modalità naturale]	d	j	Da 00 a 01
39	[DPM (Modalità standby)]	f	j	Vedere [DPM (Modalità standby)]
40	Telecomando/Blocco tasti locale	k	m	Da 00 a 01
41	[Ritardo accensione]	f	h	Da 00 a FA
42	Seleziona la modalità [Tentativo fallito]	m	i	Da 00 a 02
43	Seleziona l'uscita [Tentativo fallito]	m	j	Vedere Seleziona l'uscita [Tentativo fallito]
44	Blocco tasti telecomando	t	p	Da 00 a 02
45	Blocco tasto locale	t	o	Da 00 a 02
46	[Controllo stato]	s	v	Vedere [Controllo stato]
47	[Ora legale]	s	d	Vedere [Ora legale]
48	[Modalità PM]	s	n, 0c	Da 00 a 05
49	[Metodo ISM]	j	p	Vedere [Metodo ISM]
50	[Impostazioni di rete]	s	n, 80(81)(82)	Vedere [Impostazioni di rete]

		Comando		Dati (esadecimali)
		1	2	
51	[Stato accensione]	t	r	Da 00 a 02
52	[Wake-On-LAN (Modalità standby con connessione alla rete)] collegata	f	w	Da 00 a 01
53	[Rotazione dello schermo]	t	h	Da 00 a 03
54	[Sincronizzazione ora]	s	n, 16	Da 00 a 01
55	[Sincronizzazione contenuto]	t	g	Da 00 a 01
56	[Connessione LAN in cascata]	s	n, 84	Da 00 a 01
57	[Rotazione ingresso esterno]	s	n, 85	Da 00 a 03
58	[Beacon]	s	n, 88	Da 00 a 01
59	Modalità [Pianificazione luminosità]	s	m	Da 00 a 01
60	[Pianificazione luminosità]	s	s	Vedere [Pianificazione luminosità]
61	Modalità [Multischermo] e ingresso	x	c	Vedere Modalità [Multischermo] e ingresso
62	[Rapp. d'aspetto] (Multischermo)	x	d	Vedere [Rapp. d'aspetto] (Multischermo)
63	[Schermo disattivato] (Multischermo)	x	e	Vedere [Schermo disattivato] (Multischermo)
64	[Schermo spento sempre]	s	n, 0d	Da 00 a 01
65	Interrompi video	k	x	Da 00 a 01
66	[Wake-On-LAN (Modalità standby con connessione alla rete)] wireless	s	n, 90	Da 00 a 01
67	[Blocco OSD]	k	l	Da 00 a 01
68	[Contenuti IT HDMI]	s	n, 99	Da 00 a 01
69	[Impostazione vacanze]	s	n, 9b	Vedere [Impostazione vacanze]
70	[UPnP]	s	n, 9c	Da 00 a 01
71	[Blocco dashboard iniziale]	s	n, 9d	Da 00 a 01
72	[Blocco USB]	s	n, 9e	Da 00 a 01
73	[Blocco Wi-Fi]	s	n, 9f	Da 00 a 01
74	[Blocco condivisione schermo]	s	n, a0	Da 00 a 01
75	[Riproduci contenuto di backup]	s	n, a1	Vedere [Riproduci contenuto di backup]

		Comando		Dati (esadecimale)
		1	2	
76	[Ingresso audio digitale]	s	n, a2	Da 00 a 01
77	[Immagine logo di avvio]	s	n, a3	Da 00 a 01
78	[SoftAP]	s	n, a4	Da 00 a 01
79	[Dimensione naturale]	s	n, a5	Da 00 a 64
80	Riproduci contenuti multimediali salvati nella memoria interna	s	n, a8	Vedere Riproduci contenuti multimediali salvati nella memoria interna
81	[Immagine nessun segnale]	s	n, a9	Da 00 a 01
82	[Uscita audio]	s	n, aa	Da 00 a 02
83	[Controllo riattivazione DPM (Modalità standby)]	s	n, 0b	Da 00 a 01
84	Controllo guasti [Ventilazione]	d	w	FF
85	[Applicare a tutti gli ingressi]	s	n, 52	01
86	[Accensione timer]	f	d	Vedere [Accensione timer]
87	[Spegnimento timer]	f	e	Vedere [Spegnimento timer]
88	Controllo LCIN008	s	n, b8	Consultare Controllo LCIN008
89	[Controllo del trasferimento]	s	n, cb	Vedere Controllo del trasferimento
90	Multicanale	s	n, 76	Da 01 a 09
91	Modifica ID apparecchio	j	x	Vedere Modifica ID apparecchio
92	[Gamma]	s	n, ad	Da 00 a 03
93	[Livello nero]	s	n, ae	Da 00 a 02
94	[ULTRA HD Deep Colour]	s	n, af	Vedere [ULTRA HD Deep Colour]
95	[Modalità sincronizzazione]	s	n, b0	Da 00 a 01
96	[Gestione ingressi]	s	n, b1	Vedere [Gestione ingressi]
97	[Controllo alimentazione PC/OPS]	s	n, 8b	Da 00 a 02
98	[LED Local Dimming]	s	n, c1	Da 00 a 01
99	[Inversione di scansione]	s	n, 87	Da 00 a 01
100	[Controllo frame]	s	n, b7	Da 00 a 01

		Comando		Dati (esadecimali)
		1	2	
101	[Controllo automatico dell'Average Picture Level]	s	n, be	Da 00 a 01
102	Lettura valore luminosità	m	u	FF
103	[Rilevamento guasto schermo]	t	z	Da 00 a 01
104	[Modalità Stereo]	s	n, c2	Da 00 a 02
105	[Modalità Immagine HDR]	s	n, c4	Vedere [Modalità Immagine HDR]
106	[Mappatura dei toni dinamica]	s	n, c5	Da 00 a 01
107	[LED Local Dimming]	s	n, c6	Da 00 a 03
108	[USB2 → HDBaseT]	s	n, c3	Da 00 a 01
109	[Modifica password]	s	n, a7	Vedere [Modifica password]
110	[Regolazione della gamma di luminosità]	s	n, ab	Vedere [Regolazione della gamma di luminosità]
111	[Calibrazione del colore]	s	n, d6	Da 00 a 01
112	[Modalità Silenzioso]	s	n, c7	Da 00 a 01
113	[Avvio rapido+]	s	n, 0e	Da 00 a 01
114	Vettorscopio attivato/disattivato	s	n, e7	Da 00 a 01
115	Forma d'onda attivata/disattivata	s	n, e8	Da 00 a 01
116	Modalità Falso colore	s	n, e9	Da 00 a 02
117	Falso colore: zebra	s	n, ea	Da 00 a 64
118	Falso colore: colorato	s	n, eb	Da 00 a 64
119	Formato del segnale SDR/HDR	s	n, ec	Da 00 a 02
120	EOTF HDR	s	n, ed	Da 00 a 0e
121	Phase Shift	s	n, ee	Da 0000 a 0168
122	Genlock	s	n, dc	Da 00 a 01
123	[ULTRA HD Deep Colour]	s	n, af	Vedere [ULTRA HD Deep Colour]
124	[Gestione ingressi]	s	n, b1	Vedere [Gestione ingressi]
125	[Controllo Intelligente Luminosità]	s	n, 55	Da 00 a 03
126	Macro Preset	s	n, 8d	Da 01 a 10
127	Apertura/chiusura Douser	s	n, 8e	Da 00 a 01
128	Posizione video	s	n, 8f	Da 0000 a 01BC (4K) o Da 0000 a 00DE (2K)
129	[Impostazione server SI]	s	n, ca	Vedere [Impostazione server SI]

* Nota I comandi potrebbero non funzionare quando l'ingresso esterno non viene utilizzato.

* Alcuni comandi potrebbero non essere supportati su alcuni modelli.

Protocollo di trasmissione/ricezione

Trasmissione

(Comando1)(Comando2)()(ID apparecchio)()(Dati)(Cr)

- * (Comando1): questo comando viene utilizzato per distinguere tra le impostazioni di regolazione o le modalità di regolazioni utente.
- * (Comando2): questo comando viene utilizzato per controllare il monitor.
- * (ID apparecchio): viene usato per selezionare un'impostazione da controllare. È possibile assegnare a ciascuna impostazione un ID apparecchio univoco, che varia da 1 a 1000 (da 01H a 3E8H), in Impostazioni nel menu OSD. Se si seleziona l'ID apparecchio «00H», è possibile controllare contemporaneamente tutti i monitor collegati. (Il valore massimo può variare a seconda del modello.)
- * (Dati): Consente di trasmettere i dati di comando. Il conteggio dati può aumentare in base al comando.
- * (Cr): ritorno a capo. Questo parametro corrisponde al codice ASCII «0 x 0D».
- * (): spazio vuoto. Questo parametro corrisponde al codice ASCII «0 x 20».

Riconoscimento

(Comando2)()(ID apparecchio)()(OK/NG)(Dati)(x)

- * Il prodotto trasmette il comando ACK (riconoscimento) utilizzando questo formato durante la ricezione dei dati normali. A questo punto, se i dati sono di tipo FF, indica i dati nello stato corrente. Se i dati sono in modalità di scrittura, restituisce i dati del computer.
- * Se viene inviato un comando con ID apparecchio «00» (=0 x 00), i dati vengono riflessi in tutti i monitor e questi non inviano alcun ACK.
- * Se si imposta «FF» come valore dei dati in modalità di controllo tramite RS-232C, è possibile controllare il valore attualmente impostato per la relativa funzione (non applicabile ad alcune funzioni).
- * Alcuni comandi potrebbero non essere supportati su alcuni modelli.

01. [Alimentazione] (Comando: k a)

Controlla l'accensione/lo spegnimento del monitor.

Trasmissione

(k)(a)() (ID apparecchio)() (Dati)(Cr)

Dati 00: [Disattiva]

01: [Attiva]

02: riavvia

Riconoscimento

(a)() (ID apparecchio)() (OK/NG)(Dati)(x)

- * Il segnale di Riconoscimento viene restituito correttamente solo quando il monitor è completamente acceso.
- * Potrebbe verificarsi un ritardo tra i segnali di Trasmissione e Riconoscimento.
- * Questa funzione potrebbe non essere disponibile su tutti i modelli.

E8: App SI

F0: SDI 1

F2: SDI 3

F3: SDI 4

F4: Dual Link (SDI 1&2)

F5: Dual Link (SDI 3&4)

F6: Qual Link: Auto

F7: Qual Link: 2SI

F8: Qual Link: Square

F9: SDI Quad View

Riconoscimento

(b)() (ID apparecchio)() (OK/NG)(Dati)(x)

- * Alcuni segnali di input potrebbero non essere disponibili su tutti i modelli.
- * Se non è distribuito da SuperSign W, il lettore webOS restituisce NG.
- * Se dice «Lettura» dalla modalità IDB, la risposta sarà di tipo PC Label.
- * L'applicazione SI supporta solo Imposta su RS232C.

02. Selezione ingresso (Comando: x b)

Selezione un segnale di ingresso.

Trasmissione

(x)(b)() (ID apparecchio)() (Dati)(Cr)

Dati 20: AV

40: COMPONENTE

60: RGB

70: DVI-D (PC)

80: DVI-D (DTV)

90: HDMI1 (DTV)

A0: HDMI1 (PC)

91: HDMI2 (DTV)

A1: HDMI2 (PC)

92: OPS/HDMI3/DVI-D (DTV)

A2: OPS/HDMI3/DVI-D (PC)

95: OPS/DVI-D (DTV)

A5: OPS/DVI-D (PC)

96: HDMI3/DVI-D (DTV)

A6: HDMI3/DVI-D (PC)

97: HDMI3/HDMI2/DVI-D (DTV)

A7: HDMI3/HDMI2/DVI-D (PC)

98: OPS (DTV)

A8: OPS (PC)

99: HDMI2/OPS (DTV)

A9: HDMI2/OPS (PC)

C0: DISPLAYPORT (DTV)

D0: DISPLAYPORT (PC)

C1: DISPLAYPORT/USB-C (DTV)

D1: DISPLAYPORT/USB-C (PC)

C2: HDMI3 (DTV)

D2: HDMI3 (PC)

C3: HDBaseT (DTV)

D3: HDBaseT (PC)

C5: USB-C (DTV)

D5: USB-C (PC)

E0: SuperSign webOS Player

E1: Altri

E2: Schermo multiplo

E3: Riproduci via URL

03. [Rapporto d'aspetto] (Comando: k c)

Consente di regolare il formato del monitor.

Trasmissione

(k)(c)() (ID apparecchio)() (Dati)(Cr)

Dati 02: [Schermo pieno]

06: [Originale]

Riconoscimento

(c)() (ID apparecchio)() (OK/NG)(Dati)(x)

- * Il rapporto d'aspetto potrebbe variare a seconda della configurazione di ingresso del modello.

04. [Luminosità] (Comando: j q)

Consente di impostare la luminosità del monitor.

Trasmissione

(j)(q)() (ID apparecchio)() (Dati)(Cr)

Dati 00: [Disattiva]

01: [Minimo]

02: [Medio]

03: [Massimo]

04: [Automatico]

Riconoscimento

(q)() (ID apparecchio)() (OK/NG)(Dati)(x)

- * Questa funzione potrebbe non essere disponibile su tutti i modelli.

05. [Modalità immagine] (Comando: d x)

Seleziona una modalità di immagine.

Trasmissione

(d)(x)()(ID apparecchio)()(Dati)(Cr)

Dati 00: [Centro commerciale/QSR]

01: [Generale]

02: [Governo/Aziende]

03: [Trasporti]

04: [Istruzione]

05: [Esperto1]

08: [Risparmio energetico automatico]

11: [Calibrazione]

12: [Ospedale]

Riconoscimento

(x)()(ID apparecchio)()(OK/NG)(Dati)(x)

* Alcune modalità immagine potrebbero non essere disponibili per tutti i modelli.

06. [Contrasto] (Comando: k g)

Regola il contrasto dello schermo.

Trasmissione

(k)(g)()(ID apparecchio)()(Dati)(Cr)

Dati 00-64: contrasto 0-100

Riconoscimento

(g)()(ID apparecchio)()(OK/NG)(Dati)(x)

07. [Luminosità] (Comando: k h)

Regola la luminosità dello schermo.

Trasmissione

(k)(h)()(ID apparecchio)()(Dati)(Cr)

Dati 00-64: Luminosità 0-100

Riconoscimento

(h)()(ID apparecchio)()(OK/NG)(Dati)(x)

08. [Nitidezza] (Comando: k k)

Regola la nitidezza dello schermo.

Trasmissione

(k)(k)()(ID apparecchio)()(Dati)(Cr)

Dati 00-32: nitidezza 0-50

Riconoscimento

(k)()(ID apparecchio)()(OK/NG)(Dati)(x)

09. [Colore] (Comando: k i)

Regola i colori dello schermo.

Trasmissione

(k)(i)()(ID apparecchio)()(Dati)(Cr)

Dati 00-64: Colore 0-100

Riconoscimento

(i)()(ID apparecchio)()(OK/NG)(Dati)(x)

10. [Tinta] (Comando: k j)

Regola le tinte dello schermo.

Trasmissione**(k)(j)() (ID apparecchio)() (Dati)(Cr)**

Dati 00-64: Tinta rosso 50-verde 50

Riconoscimento**(j)() (ID apparecchio)() (OK/NG)(Dati)(x)****11. [Temperatura colore] (Comando: x u)**

Regola la temperatura del colore dello schermo.

Trasmissione**(x)(u)() (ID apparecchio)() (Dati)(Cr)**

Dati 70-D2: 3200K-13000K

Riconoscimento**(u)() (ID apparecchio)() (OK/NG)(Dati)(x)****12. [Bilanciamento] (Comando: k t)**

Regola il bilanciamento audio.

Trasmissione**(k)(t)() (ID apparecchio)() (Dati)(Cr)**

Dati 00-64: sinistra 50-destra 50

Riconoscimento**(t)() (ID apparecchio)() (OK/NG)(Dati)(x)**

* Questa funzione potrebbe non essere disponibile su tutti i modelli.

13. [Modalità audio] (Comando: d y)

Selezione una modalità audio.

Trasmissione**(d)(y)() (ID apparecchio)() (Dati)(Cr)**

Dati 01: [Standard]

02: [Musica]

03: [Cinema]

04: [Sport]

05: [Gioco]

07: [News (Clear Voice IV)]

Riconoscimento**(y)() (ID apparecchio)() (OK/NG)(Dati)(x)**

* Questa funzione potrebbe non essere disponibile su tutti i modelli.

14. [Attiva muto] (Comando: k e)

Consente di disattivare/attivare l'audio.

Trasmissione**(k)(e)() (ID apparecchio)() (Dati)(Cr)**

Dati 00: [Disattiva audio] (Volume disattivato)

01: muto disattivato (volume attivato)

Riconoscimento**(e)() (ID apparecchio)() (OK/NG)(Dati)(x)**

* Questa funzione potrebbe non essere disponibile su tutti i modelli.

15. Controllo volume (Comando: k f)

Regola il volume della riproduzione.

Trasmissione**(k)(f)() (ID apparecchio)() (Dati)(Cr)**

Dati 00-64: volume 0-100

Riconoscimento**(f)() (ID apparecchio)() (OK/NG)(Dati)(x)**

* Questa funzione potrebbe non essere disponibile su tutti i modelli.

16. [Ora corrente] 1 (anno/mese/giorno) (Comando: f a)

Consente di impostare il valore per Orologio 1 (anno/mese/giorno) e l'ora automatica.

Trasmissione

1. (f)(a)() (ID apparecchio)() (Dati1)() (Dati2)() (Dati3)(Cr)

2. (f)(a)() (ID apparecchio)() (0)(0)() (Dati1)(Cr)

1. Durante l'impostazione di Orologio 1 (anno/mese/giorno)

Dati1 00-: 2010 -

Dati2 01-0C: gennaio - dicembre

Dati3 01-1F: 1-31

* I valori minimo e massimo per Dati1 variano in base all'anno di rilascio del prodotto.

* Immettere «fa [ID apparecchio] ff» per visualizzare le impostazioni per Orologio 1 (anno/mese/giorno).

2. Durante l'impostazione dell'ora automatica

Dati1 00: [Automatico]

01: [Manuale]

* Per visualizzare il valore impostato per l'ora automatica, immettere «fa [ID apparecchio] 00 ff».

Riconoscimento

1. (a)() (ID apparecchio)() (OK/NG)(Dati1)(Dati2)(Dati3)

(x)

2. (a)() (ID apparecchio)() (OK/NG)(0)(0)(Dati1)(x)

17. [Ora corrente] 2 (ore/minuti/secondi) (Comando: f x)

Consente di impostare i valori per Orologio 2 (ore/minuti/secondi).

Trasmissione

(f)(x)() (ID apparecchio)() (Dati1)() (Dati2)() (Dati3)(Cr)

Dati1 00-17: 00-23 ore

Dati2 00-3B: 00 - 59 minuti

Dati3 00-3B: 00-59 secondi

* Immettere «fx [ID apparecchio] ff» per visualizzare le impostazioni Tempo 2 (ore/minuti/secondi).

* Questa funzione è supportata solo se è impostato Orologio 1 (anno/mese/giorno).

Riconoscimento

(x)() (ID apparecchio)() (OK/NG)(Dati1)(Dati2)(Dati3)

(x)

18. [Spegnimento in assenza di segnale (15 min)] (Comando: f g)

Consente di impostare il monitor affinché passi automaticamente in modalità Standby se non è presente alcun segnale per 15 minuti.

Trasmissione

(f)(g)() (ID apparecchio)() (Dati)(Cr)

Dati 00: [Disattiva]

01: [Attiva]

Riconoscimento

(g)() (ID apparecchio)() (OK/NG)(Dati)(x)

19. [Spegnimento in assenza di IR] (4 ore) (Comando: m n)

Attiva lo spegnimento automatico in caso di assenza di segnale IR per 4 ore.

Trasmissione

(m)(n)() (ID apparecchio)() (Dati)(Cr)

Dati 00: [Disattiva]

01: [Attiva]

Riconoscimento

(n)() (ID apparecchio)() (OK/NG)(Dati)(x)

20. [Lingua] (Comando: f i)

Imposta la lingua OSD.

Trasmissione

(f)(i)() (ID apparecchio)() (Dati)(Cr)

Dati 00: ceco

01: danese

02: tedesco

03: inglese

04: spagnolo (Europa)

05: greco

06: francese

07: italiano

08: olandese

09: norvegese

0A: portoghese

0B: portoghese (Brasile)

0C: russo

0D: finlandese

0E: svedese

0F: coreano

10: cinese (cantonese)

11: giapponese

12: cinese (mandarino)

13: arabo

14: Turco

15: polacco

Riconoscimento

(i)() (ID apparecchio)() (OK/NG)(Dati)(x)

* Alcune lingue potrebbero non essere disponibili per tutti i modelli.

21. Impostazioni [Predefinito] (Comando: f k)

Esegue la reimpostazione.

(È possibile eseguire l'inizializzazione dello schermo solo nella modalità di ingresso RGB.)

Trasmissione

(f)(k)() (ID apparecchio)()(Dati)(Cr)

Dati 00: [Reset immagini]

02: [Ripristina impostazioni iniziali]

Riconoscimento

(k)() (ID apparecchio)()(OK/NG)(Dati)(x)

* Questa funzione potrebbe non essere disponibile su tutti i modelli.

22. Temperatura attuale (Comando: d n)

Verifica la temperatura attuale del prodotto.

Trasmissione

(d)(n)() (ID apparecchio)()(Dati)(Cr)

Dati FF: Controllo stato

Riconoscimento

(n)() (ID apparecchio)()(OK/NG)(Dati)(x)

* La temperatura viene visualizzata in valori esadecimali.

23. [Tasto] (Comando: m c)

Invia un codice tasto per il teleComando IR.

Trasmissione

(m)(c)() (ID apparecchio)()(Dati)(Cr)

Dati IR_KEY_CODE

Riconoscimento

(c)() (ID apparecchio)()(OK/NG)(Dati)(x)

* Per i codici tasti, vedere Codici IR.

* Alcuni codici tasti non sono supportati, a seconda del modello.

24. Tempo trascorso (Comando: d l)

Visualizza il tempo trascorso dopo l'attivazione del monitor.

Trasmissione

(d)(l)() (ID apparecchio)()(Dati)(Cr)

Dati FF: Stato di lettura

Riconoscimento

(l)() (ID apparecchio)()(OK/NG)(Dati)(x)

* I dati ricevuti vengono visualizzati in valori esadecimali.

25. Verifica numero di serie prodotto (Comando: f y)

Verifica il numero di serie del prodotto.

Trasmissione

(f)(y)() (ID apparecchio)()(Dati)(Cr)

Dati FF: Consente di verificare il numero di serie del prodotto

Riconoscimento

(y)() (ID apparecchio)()(OK/NG)(Dati)(x)

* I dati sono in formato ASCII.

26. [Versione software] (Comando: f z)

Verifica la versione software del prodotto.

Trasmissione

(f)(z)() (ID apparecchio)()(Dati)(Cr)

Dati FF: Consente di verificare la versione del software

Riconoscimento

(z)() (ID apparecchio)()(OK/NG)(Dati)(x)

**27. [Bilanciamento del bianco] Guadagno rosso
(Comando: j m)**

Regola il valore di guadagno rosso per il bilanciamento del bianco.

Trasmissione

(j)(m)() (ID apparecchio)() (Dati)(Cr)

Dati 00-FE: Guadagno rosso 0-254

FF: Consente di verificare il valore di guadagno rosso

Riconoscimento

(m)() (ID apparecchio)() (OK/NG)(Dati)(x)

**28. [Bilanciamento del bianco] Guadagno verde
(Comando: j n)**

Regola il valore di guadagno verde per il bilanciamento del bianco.

Trasmissione

(j)(n)() (ID apparecchio)() (Dati)(Cr)

Dati 00-FE: Guadagno verde 0-254

FF: Consente di verificare il valore di guadagno verde

Riconoscimento

(n)() (ID apparecchio)() (OK/NG)(Dati)(x)

**29. [Bilanciamento del bianco] Guadagno blu
(Comando: j o)**

Regola il valore di guadagno blu per il bilanciamento del bianco.

Trasmissione

(j)(o)() (ID apparecchio)() (Dati)(Cr)

Dati 00-FE: Guadagno blu 0-254

FF: Consente di verificare il valore di guadagno blu

Riconoscimento

(o)() (ID apparecchio)() (OK/NG)(Dati)(x)

**30. [Bilanciamento del bianco] Offset rosso
(Comando: s x)**

Regola il valore di offset rosso per il bilanciamento del bianco.

Trasmissione

(s)(x)() (ID apparecchio)() (Dati)(Cr)

Dati 00-7F: Offset rosso 0-127

FF: Consente di verificare il valore di offset rosso

Riconoscimento

(x)() (ID apparecchio)() (OK/NG)(Dati)(x)

**31. [Bilanciamento del bianco] Offset verde
(Comando: s y)**

Regola il valore di offset verde per il bilanciamento del bianco.

Trasmissione

(s)(y)() (ID apparecchio)() (Dati)(Cr)

Dati 00-7F: Offset verde 0-127

FF: Consente di verificare il valore di offset verde

Riconoscimento

(y)() (ID apparecchio)() (OK/NG)(Dati)(x)

**32. [Bilanciamento del bianco] Offset blu
(Comando: s z)**

Regola il valore di offset blu per il bilanciamento del bianco.

Trasmissione

(s)(z)() (ID apparecchio)() (Dati)(Cr)

Dati 00-7F: Offset blu 0-127

FF: Consente di verificare il valore di offset blu

Riconoscimento

(z)() (ID apparecchio)() (OK/NG)(Dati)(x)

33. [Retroilluminazione] (Comando: m g)

Regola la luminosità di retroilluminazione.

Trasmissione`(m)(g)() (ID apparecchio)() (Dati)(Cr)`

Dati 00-64: Retroilluminazione 0-100

Riconoscimento`(g)() (ID apparecchio)() (OK/NG)(Dati)(x)`**34. [SCHERMO DISATTIVATO] (Comando: k d)**

Consente di accendere e spegnere lo schermo.

Trasmissione`(k)(d)() (ID apparecchio)() (Dati)(Cr)`

Dati 00: schermo attivato

01: schermo disattivato

Riconoscimento`(d)() (ID apparecchio)() (OK/NG)(Dati)(x)`

* Questa funzione potrebbe non essere disponibile su tutti i modelli.

35. [Modalità Tile] (Comando d d)

Imposta la modalità Tile e i valori per le righe e le colonne.

Trasmissione`(d)(d)() (ID apparecchio)() (Dati)(Cr)`

Dati 00-FF: Primo byte - Colonna Tile

Secondo byte - Riga Tile

* 00, 01, 10 e 11 indicano che la Modalità Tile non è attiva.

* Il valore massimo può variare a seconda del modello.

Riconoscimento`(d)() (ID apparecchio)() (OK/NG)(Dati)(x)`

* Questa funzione potrebbe non essere disponibile su tutti i modelli.

* Se vengono cambiati i valori su un modello Parete video, riavviare affinché funzioni normalmente.

36. Controllo [Modalità Tile] (Comando: d z)

Verifica la modalità Tile.

Trasmissione`(d)(z)() (ID apparecchio)() (Dati)(Cr)`

Dati FF: Controllare modalità Tile

Riconoscimento`(z)() (ID apparecchio)() (OK/NG)(Dati1)(Dati2)(Dati3)``(x)`

Dati1 00: modalità Tile disattivata

01: modalità Tile attivata

Dati2 00-0F: colonna Tile

Dati3 00-0F: riga Tile

* Questa funzione potrebbe non essere disponibile su tutti i modelli.

37. [ID Tile] (Comando: d i)

Consente di impostare il valore ID Tile del prodotto.

Trasmissione`(d)(i)() (ID apparecchio)() (Dati)(Cr)`

Dati 01-E1: ID Tile 1-225

FF: Consente di controllare l'ID Tile

* Il valore dei dati non può superare il valore di riga x colonna.

Riconoscimento`(i)() (ID apparecchio)() (OK/NG)(Dati)(x)`

* Se si immette un valore che supera il valore della riga x colonna per il Parametro Dati (eccetto per 0xFF), Ack diventa NG.

* Questa funzione potrebbe non essere disponibile su tutti i modelli.

* Se vengono cambiati i valori su un modello Parete video, riavviare affinché funzioni normalmente.

38. [Modalità naturale] (In Modalità Tile) (Comando: d j)

Per visualizzare l'immagine al naturale, la parte dell'immagine in genere visualizzata nello spazio tra i monitor viene tagliata.

Trasmissione`(d)(j)() (ID apparecchio)() (Dati)(Cr)`

Dati 00: [Disattiva]

01: [Attiva]

Riconoscimento`(j)() (ID apparecchio)() (OK/NG)(Dati)(x)`

* Questa funzione potrebbe non essere disponibile su tutti i modelli.

39. Vedere [DPM (Modalità standby)] (Comando: f j)

Consente di impostare la funzione DPM (Display Power Management).

Trasmissione

(f)(j)() (ID apparecchio)() (Dati)(Cr)

Dati 00: [Disattiva]

02: 10 secondi

04: 1 minuto

05: 3 minuti

06: 5 minuti

07: 10 minuti

Riconoscimento

(j)() (ID apparecchio)() (OK/NG)(Dati)(x)

* Questa funzione potrebbe non essere disponibile su tutti i modelli.

40. Telecomando/Blocco tastiera (Comando: k m)

Regola l'opzione di telecomando/blocco tasti locale (anteriore).

Trasmissione

(k)(m)() (ID apparecchio)() (Dati)(Cr)

Dati 00: [Disattiva] (Blocco disattivato)

01: [Attiva] (Blocco attivato)

* Quando il monitor è spento, il tasto di accensione funziona anche in modalità Acceso (01).

Riconoscimento

(m)() (ID apparecchio)() (OK/NG)(Dati)(x)

* Questa funzione potrebbe non essere disponibile su tutti i modelli.

41. [Ritardo accensione] (Comando: f h)

Consente di impostare il ritardo pianificato per l'accensione del sistema. (unità: secondi)

Trasmissione

(f)(h)() (ID apparecchio)() (Dati)(Cr)

Dati 00-FA: min 0 - max 250 (sec)

Riconoscimento

(h)() (ID apparecchio)() (OK/NG)(Dati)(x)

* Il valore massimo può variare a seconda del modello.

42. Modalità [Tentativo fallito] (Comando: m i)

Consente di selezionare la modalità Tentativo fallito.

Trasmissione

(m)(i)() (ID apparecchio)() (Dati)(Cr)

Dati 00: [Disattiva]

01: [Automatico]

02: [Impostazione utente]

Riconoscimento

(i)() (ID apparecchio)() (OK/NG)(Dati)(x)

43. Selezione ingresso modalità [Tentativo fallito] (Comando: m j)

Selezione una sorgente di ingresso per il tentativo fallito. (Questa funzione è disponibile solo se la modalità Tentativo fallito è impostata su Personalizzato.)

Trasmissione

(m)(j)() (ID apparecchio)() (Dati1)() (Dati2)() (Dati3)() (Dati4) ... () (DatiN)(Cr)

Dati1-N (Priorità ingresso 1-N)

60: RGB

70: DVI-D

90: HDMI1

91: HDMI2

92: OPS/HDMI3/DVI-D

95: OPS/DVI-D

96: HDMI3/DVI-D

97: HDMI3/HDMI2/DVI-D

98: OPS

99: HDMI2/OPS

C0: DISPLAYPORT

C1: DISPLAYPORT/USB-C

C2: HDMI3

C3: HDBaseT

Riconoscimento

(j)() (ID apparecchio)() (OK/NG)(Dati1)(Dati2)(Dati3)(Dati4) ... (DatiN)(x)

* Alcuni segnali di input potrebbero non essere disponibili su tutti i modelli.

* Il numero dati (N) può variare a seconda del modello. (il numero dati dipende dal numero di segnali di ingresso supportati.)

* Questa funzione opera come l'ultimo ingresso e supporta i dati in formato DTV.

44. Blocco telecomando (Comando: t p)

Consente di configurare le impostazioni del tasto del telecomando del prodotto.

Trasmissione

(t)(p)() (ID apparecchio)() (Dati)(Cr)

- Dati 00: sblocca tutti i tasti
01: blocca tutti i tasti, tranne quello di accensione
02: blocca tutti i tasti

Riconoscimento

(p)() (ID apparecchio)() (OK/NG)(Dati)(x)

- * Quando il monitor è spento, il tasto di accensione rimane funzionante anche in modalità di blocco di tutti i tasti (02).

45. [Blocco tastiera] (Comando: t o)

Consente di configurare le impostazioni di funzionamento tasti locali del prodotto.

Trasmissione

(t)(o)() (ID apparecchio)() (Dati)(Cr)

- Dati 00: sblocca tutti i tasti
01: blocca tutti i tasti, tranne quello di accensione
02: blocca tutti i tasti

Riconoscimento

(o)() (ID apparecchio)() (OK/NG)(Dati)(x)

- * Quando il monitor è spento, il tasto di accensione rimane funzionante anche in modalità di blocco di tutti i tasti (02).
* Questa funzione potrebbe non essere disponibile su tutti i modelli.

46. Controllo stato (Comando: s v)

Verifica lo stato attuale del segnale del prodotto.

Trasmissione

(s)(v)() (ID apparecchio)() (Dati)() (FF)(Cr)

- Dati 02: Consente di verificare se vi è un segnale
03: il monitor si trova attualmente in modalità PM
07: Consente di controllare se i sensori di temperatura Superiore, Inferiore e Principale funzionano normalmente.
09: Velocità ventola
10: OK/NG di rilevamento RGB (rilevamento guasti dello schermo)
16: Consente di verificare il valore dell'umidità
17: Consente di verificare il valore dell'intensità dell'illuminazione
18: Consente di verificare il valore dello stato di inclinazione del prodotto

Riconoscimento

(v)() (ID apparecchio)() (OK/NG)(Dati)(Dati1)(x)

- Dati 02 (quando viene rilevato un segnale)
Dati1 00: Nessun segnale
01: Segnale presente
- Dati 03 (quando il monitor si trova attualmente in modalità PM)
Dati1 00: Schermo attivo
01: Schermo disattivo
02: Schermo spento sempre è attivato
03: Mantieni rapporto d'aspetto è attivato
04: Schermo spento e retroilluminazione è attivato
- Dati 07 (durante la verifica del corretto funzionamento dei sensori di temperatura superiore, inferiore e principale)
Dati1 00: Tutti i sensori di temperatura guasti
01: sensore superiore funzionante, sensore inferiore guasto, sensore principale guasto
02: sensore superiore guasto, sensore inferiore funzionante, sensore principale guasto
03: sensore superiore funzionante, sensore inferiore funzionante, sensore principale guasto
04: sensore superiore guasto, sensore inferiore guasto, sensore principale funzionante
05: sensore superiore funzionante, sensore inferiore guasto, sensore principale funzionante
06: sensore superiore guasto, sensore inferiore funzionante, sensore principale funzionante
07: tutti i sensori di temperatura sono funzionanti
- Dati 10 (Durante il Rilevamento guasto schermo)
Dati 100: Risultato Rilevamento guasto schermo: NG
07: Risultato Rilevamento guasto schermo: OK
- * Quando la funzione Rilevamento guasto schermo è disattivata o non supportata, i risultati del processo vengono visualizzati come «NG».
- Dati 16 (per la verifica dei valori dell'umidità)
Dati 10-100: Consente di leggere il valore in %RH dell'umidità corrente (indicato come un valore esadecimale).
- Dati 17 (per la verifica del valore dell'intensità dell'illuminazione)
Dati 11-1000: Consente di leggere il valore in lux dell'intensità dell'illuminazione corrente (indicato come un valore esadecimale).

Dati 18 (per la verifica del valore dello stato di inclinazione del prodotto)

Dati1 00: 0 gradi
 01: 90 gradi
 02: 180 gradi
 03: 270 gradi
 04: Caduta in avanti
 05: Caduta all'indietro

Dati 09 (durante la verifica della velocità della ventola)

Riconoscimento

(v)() (ID apparecchio)() (OK/NG)(Dati)(Dati1_1)
 (Dati1_2)...(DatiN_1)(DatiN_2)(x)

Dati1_1: 00-ff: velocità massima della prima ventola 1 byte

Dati1_2: 00-ff: velocità minima della prima ventola 1 byte

...

DatiN_1: 00-ff: velocità massima della ventola numero n 1 byte

DatiN_2: 00-ff: velocità minima della ventola numero n 1 byte

Velocità ventola: esadecimale 0~2008,
 decimale 0~8200

* Il numero dati (N) può variare a seconda del modello.

* Questa funzione potrebbe non essere disponibile su tutti i modelli.

47. [Ora legale] (Comando: s d)

Consente di impostare l'ora legale.

Trasmissione

(s)(d)() (ID apparecchio)() (Dati1)() (Dati2)()
 (Dati3)() (Dati4)() (Dati5)() (Cr)

Dati1 00: disattivato (Dati2-5: FF)

01: ora di inizio

02: ora di fine

Dati2 01~0C: gennaio - dicembre

Dati3 01~06: settimana 1 - 6

* Il valore massimo di [Dati3] può variare a seconda della Dati.

Dati4 00~06: (sabato - domenica)

Dati5 00~17: 00 - 23 ore

* Per leggere l'ora di inizio/fine, immettere FF per i parametri Da [Dati2] a [Dati5].

(Esempio 1: sd 01 01 ff ff ff ff - Consente di controllare l'ora di inizio.

Esempio 2: sd 01 02 ff ff ff ff - Consente di controllare l'ora di fine.)

* Questa funzione è supportata solo se sono stati impostati Tempo 1 (anno/mese/giorno) e Tempo 2 (ore/minuti/secondi).

Riconoscimento

(d)() (ID apparecchio)() (OK/NG)(Dati1)(Dati2)
 (Dati3)(Dati4)(Dati5)(x)

* Questa funzione potrebbe non essere disponibile su tutti i modelli.

48. [Modalità PM] (Comando: s n, Oc)

Consente di impostare la modalità PM.

Trasmissione

(s)(n)() (ID apparecchio)() (Oc)() (Dati)(Cr)

Dati 00: [Spegni] (Base)

01: [Mantieni rapporto d'aspetto]

02: [Schermo disattivato]

03: [Schermo spento sempre]

04: [Spegnimento schermo e accensione retroilluminazione]

05: [Rete pronta]

Riconoscimento

(n)() (ID apparecchio)() (OK/NG)(Oc)(Dati)(x)

* Questa funzione potrebbe non essere disponibile su tutti i modelli.

49. [Metodo ISM] (Comando: j p)

Consente di selezionare un metodo ISM.

Trasmissione

(j)(p)() (ID apparecchio)() (Dati)(Cr)

Dati 02: [Orbitante]

04: [Pagina bianca]

08: [Disattiva]

90: [Immagine utente]

91: [Video utente]

Riconoscimento

(p)() (ID apparecchio)() (OK/NG)(Dati)(x)

* Questa funzione potrebbe non essere disponibile su tutti i modelli.

* «02: [Orbitante]» non è supportato mentre «91: [Video utente]» è acceso.

50. [Impostazione rete] (Comando: s n, 80 o 81 o 82)

Consente di configurare le impostazioni di rete e DNS.

Trasmissione

(s)(n)() (ID apparecchio)() (Dati1)() (Dati2)() (Dati3)() (Dati4)() (Dati5)(Cr)

Dati1 80: Configura/Visualizza la modalità IP temporaneo (Automatico/Manuale), subnet mask, e gateway.

81: Configura/Visualizza l'indirizzo DNS temporaneo.

82: Salva le impostazioni temporanee e visualizza le informazioni sulla rete corrente.

* Se Dati1 è 80,

Dati2 00: Automatico

01: Manuale

FF: Visualizza la modalità IP temporaneo (Automatico/Manuale), subnet mask e gateway.

* Se Dati2 è 01 (Manuale),

Dati3 Indirizzo IP manuale

Dati4 Indirizzo subnet mask

Dati5 Indirizzo gateway

* Se Dati1 è 81,

Dati2 Indirizzo DNS

FF: Consente di visualizzare l'indirizzo DNS temporaneo.

* Se Dati1 è 82,

Dati2 80: Consente di applicare la modalità IP temporaneo (Automatico/Manuale), Subnet mask e Gateway.

81: Applica l'indirizzo DNS temporaneo

FF: informazioni sulla rete corrente (IP, subnet gateway e DNS)

* Esempio di impostazione,

1. Automatico: sn 01 80 00

2. Manuale: sn 01 80 01 010177223241 255255254000

010177222001(IP:10.177.223.241, subnet: 255.255.254.0, gateway: 10.177.222.1)

3. Lettura rete: sn 01 80 ff

4. Impostazione DNS: sn 01 81 156147035018 (DNS: 156.147.35.18)

5. Applicando le impostazioni: sn 01 82 80 (applica la modalità IP salvato (automatico/manuale), subnet mask e gateway)

sn 01 82 81 (applica il DSN salvato)

* Ogni indirizzo IP contiene 12 cifre decimali.

Riconoscimento

(n)() (ID apparecchio)() (OK/NG)(Dati1)(Dati)(x)

* Questa funzione è disponibile solo per le reti cablate.

* Questa funzione potrebbe non essere disponibile su tutti i modelli.

51. [Stato alimentazione] (Comando: t r)

Imposta lo stato di accensione del monitor.

Trasmissione

(t)(r)() (ID apparecchio)() (Dati)(Cr)

Dati 00: [LST (Ultimo stato)]

01: [STD (Standby)]

02: [PWR (Accensione)]

Riconoscimento

(r)() (ID apparecchio)() (OK/NG)(Dati)(x)

52. [Wake-On-LAN (Modalità standby con connessione alla rete)] collegata (Comando: f w)

Consente di selezionare un'opzione di Wake-on-LAN cablata.

Trasmissione

(f)(w)() (ID apparecchio)() (Dati)(Cr)

Dati 00: [Disattiva]

01: [Attiva]

Riconoscimento

(w)() (ID apparecchio)() (OK/NG)(Dati)(x)

53. [Rotazione OSD] (Comando: t h)

Consente di impostare la funzione Rotazione dello schermo.

Trasmissione

(t)(h)() (ID apparecchio)() (Dati) (Cr)

Dati 00: [Disattiva]

01: 90 gradi

02: 270 gradi

03: 180 gradi

Riconoscimento

(h)() (ID apparecchio)() (OK/NG)(Dati)(x)

* Questa funzione potrebbe non essere disponibile su tutti i modelli.

54. [Sincronizzazione dell'ora] (Comando: s n, 16)

Consente di impostare la sincronizzazione dell'ora

Trasmissione

(s)(n)() (ID apparecchio)() (1)(6)() (Dati)(Cr)

Dati 00: [Disattiva]

01: [Attiva]

- * Questa funzione è supportata solo quando il monitor è in modalità Master.
- * Questa funzione non è disponibile se non è stata impostata l'ora corrente.

Riconoscimento

(n)() (ID apparecchio)() (OK/NG)(1)(6)(Dati)(x)

- * Questa funzione potrebbe non essere disponibile su tutti i modelli.

55. [Sincronizzazione dei contenuti] (Comando: t g)

Consente di impostare la sincronizzazione dei contenuti.

Trasmissione

(t)(g)() (ID apparecchio)() (Dati)(Cr)

Dati 00: [Disattiva]

01: [Attiva]

Riconoscimento

(g)() (ID apparecchio)() (OK/NG)(Dati)(x)

- * Questa funzione potrebbe non essere disponibile su tutti i modelli.

56. [Collegamento a cascata LAN] (Comando: s n, 84)

Consente di attivare/disattivare il collegamento a cascata LAN.

Trasmissione

(s)(n)() (ID apparecchio)() (8)(4)() (Dati)(Cr)

Dati 00: [Disattiva]

01: [Attiva]

Riconoscimento

(n)() (ID apparecchio)() (OK/NG)(8)(4)(Dati)(x)

- * Questa funzione potrebbe non essere disponibile su tutti i modelli.

57. [Rotazione ingresso esterno] (Comando: s n, 85)

Consente di impostare la funzione Rotazione ingresso esterno.

Trasmissione

(s)(n)() (ID apparecchio)() (8)(5)() (Dati)(Cr)

Dati 00: [Disattiva]

01: 90 gradi

02: 270 gradi

03: 180 gradi

Riconoscimento

(n)() (ID apparecchio)() (OK/NG)(8)(5)(Dati)(x)

- * Questa funzione potrebbe non essere disponibile su tutti i modelli.

58. [Beacon] (Comando: s n, 88)

Consente di attivare/disattivare il beacon.

Trasmissione

(s)(n)() (ID apparecchio)() (8)(8)() (Dati)(Cr)

Dati 00: [Disattiva]

01: [Attiva]

Riconoscimento

(n)() (ID apparecchio)() (OK/NG)(8)(8)(Dati)(x)

- * Questa funzione potrebbe non essere disponibile su tutti i modelli.

59. Modalità [Pianificazione luminosità] (Comando: s m)

Consente di selezionare una modalità di pianificazione della luminosità.

Trasmissione

(s)(m)() (ID apparecchio)() (Dati)(Cr)

Dati 00: [Disattiva]

01: [Attiva]

Riconoscimento

(m)() (ID apparecchio)() (OK/NG)(Dati)(x)

- * Questa funzione non è disponibile se non è stata impostata l'ora corrente.
- * Questa funzione potrebbe non essere disponibile su tutti i modelli.

60. [Pianificazione luminosità] (Comando: s:s)

Consente di impostare la pianificazione della luminosità.

Trasmissione**(s)(s)(ID apparecchio)()(Dati1)()(Dati2)()(Dati3)(Cr)**

Dati 1

1. Da F1 a f6 (lettura dei dati)

F1: Consente di leggere i dati della prima pianificazione della luminosità.

F2: Consente di leggere i dati della seconda pianificazione della luminosità.

F3: Consente di leggere i dati della terza pianificazione della luminosità.

F4: Consente di leggere i dati della quarta pianificazione della luminosità.

F5: Consente di leggere i dati della quinta pianificazione della luminosità.

F6: Consente di leggere i dati della sesta pianificazione della luminosità.

2. FF: Consente di leggere tutti gli elenchi archiviati

3. e1-e6 (eliminazione di un indice), e0 (eliminazione di tutti gli indici)

E0: Consente di eliminare tutte le pianificazioni della luminosità.

E1: Consente di eliminare la prima pianificazione della luminosità.

E2: Consente di eliminare la seconda pianificazione della luminosità.

E3: Consente di eliminare la terza pianificazione della luminosità.

E4: Consente di eliminare la quarta pianificazione della luminosità.

E5: Consente di eliminare la quinta pianificazione della luminosità.

E6: Consente di eliminare la sesta pianificazione della luminosità.

4. 00-17: 00 - 23 ore

Dati 2 00-3B: 00 - 59 minuti

Dati 3 00-64: retroilluminazione 0 - 100

* Per leggere o eliminare la pianificazione della luminosità impostata, (Dati2)(Dati3) deve essere impostato su FF.

* Per leggere tutte le pianificazioni della luminosità configurate tramite FF non inserire alcun valore in (Dati2)(Dati3).

* Quando si recuperano tutti gli elementi dell'elenco Pianificazione della luminosità del set tramite FF, OK verrà riconosciuto (ACK) anche se non è presente alcun elenco salvato.

es1: ss 01 f1 ff ff – Consente di leggere i dati nel primo indice nella pianificazione della luminosità.

es2: ss 01 ff - Consente di leggere i dati di tutti gli indici della pianificazione della luminosità.

es3: ss 01 e1 ff ff – Consente di eliminare i dati nel primo indice nella pianificazione della luminosità.

es4: ss 01 07 1E 46 - Consente di aggiungere una pianificazione il cui orario è 07:30 e la cui retroilluminazione è 70.

Riconoscimento**(s)()(ID apparecchio)()(OK/NG)(Dati1)(Dati2)(Dati3)****(x)**

* Questa funzione potrebbe non essere disponibile su tutti i modelli.

61. Modalità [Multischermo] e ingresso**(Comando: x c)**

Salva o controlla la modalità Schermo multiplo e Ingresso.

Trasmissione**(x)(c)()(ID apparecchio)()(Dati1)()(Dati2)()(Dati3)()(Dati4)()(Dati5)()(Cr)**

Dati1 (Imposta la modalità Multischermo)

10: PIP

22: PBP2

23: PBP3

24: PBP4

25: PBP3 (1:2:1)

Dati2 (Imposta la Porta principale del Multi schermo)

Dati3 (Imposta la Porta Sub 1 del Multi schermo)

Dati4 (Imposta la Porta Sub 2 del Multi schermo)

Dati5 (Imposta la Porta Sub 3 del Multi schermo)

80: DVI-D

90: HDMI1

91: HDMI2

92: OPS/HDMI3/DVI-D

95: OPS/DVI-D

96: HDMI3/DVI-D

97: HDMI3/HDMI2/DVI-D

98: OPS

99: HDMI2/OPS

C0: DISPLAYPORT

C1: DISPLAYPORT/USB-C

C2: HDMI3

C3: HDBaseT

F0: SDI 1

F1: SDI 2

F2: SDI 3

F3: SDI 4

Riconoscimento**(c)()(ID apparecchio)()(OK/NG)()(Dati1)(Dati2)(Dati3)(Dati4)(Dati5)(x)**

* Questa funzione potrebbe non essere disponibile su tutti i modelli.

* Funzionano solo le modalità di ingresso supportate dal modello.

* Questa funzione opera come l'ultimo ingresso e supporta i dati in formato DTV.

* Durante l'esecuzione dell'operazione di lettura, viene restituito 00 se non è per un input esterno.

62. [Rapporto d'aspetto] (Multischermo) (Comando: x d)

Verifica i rapporti d'aspetto del Multi schermo.

Trasmissione

(x)(d)() (ID apparecchio)()(Dati1)()(Dati2)(Cr)

Dati1 01: Consente di controllare l'ingresso Main
02: Controlla l'ingresso Sub1
03: Controlla l'ingresso Sub2
04: Controlla l'ingresso Sub3

Dati2 00: schermo intero
01: originale

Riconoscimento

(d)() (ID apparecchio)()(OK/NG)(Dati1)(Dati2)(x)

* Questa funzione potrebbe non essere disponibile su tutti i modelli.

63. [Schermo disattivato] (Multischermo) (Comando: x e)

Accende/spegne ogni schermo in Schermo multiplo.

Trasmissione

(x)(e)() (ID apparecchio)()(Dati1)()(Dati2)(Cr)

Dati1 01: Consente di controllare l'ingresso Main
02: Controlla l'ingresso Sub1
03: Controlla l'ingresso Sub2
04: Controlla l'ingresso Sub3

Dati2 00: schermo attivato
01: schermo disattivato

* Questa funzione è attiva solo quando l'app Schermo multiplo è in esecuzione.

* Questa funzionalità non funziona se non è presente alcun segnale.

Riconoscimento

(e)() (ID apparecchio)()(OK/NG)(Dati1)(Dati2)(x)

* Questa funzione potrebbe non essere disponibile su tutti i modelli.

64. [Schermo sempre spento] (Comando: s n, 0d)

Se si attiva la funzione Schermo sempre spento, il monitor passa alla modalità Schermo spento indipendentemente dall'attivazione o meno della modalità PM.

Trasmissione

(s)(n)() (ID apparecchio)()(0)(d)()(Dati)(Cr)

Dati 00: [Disattiva]
01: [Attiva]

Riconoscimento

(n)() (ID apparecchio)()(OK/NG)(0)(d)(Dati)(x)

* Questa funzione potrebbe non essere disponibile su tutti i modelli.

65. Interrompi video (Comando: k x)

Consente di gestire la funzione Interrompi video.

Trasmissione

(k)(x)() (ID apparecchio)()(Dati)(Cr)

Dati 00: la funzione Interrompi video è attiva.
01: la funzione Interrompi video è disattiva.

* Questa funzione è disponibile nella modalità ingresso singolo.

Riconoscimento

(x)() (ID apparecchio)()(OK/NG)(Dati)(x)

* Questa funzione potrebbe non essere disponibile su tutti i modelli.

66. [Wake-On-LAN (Modalità standby con connessione alla rete)] wireless (Comando: s n, 90)

Imposta la funzione Riattivazione LAN wireless.

Trasmissione

(s)(n)() (ID apparecchio)()(9)(0)()(Dati)(Cr)

Dati 00: [Disattiva]
01: [Attiva]

Riconoscimento

(n)() (ID apparecchio)()(OK/NG)(9)(0)(Dati)(x)

* Questa funzione potrebbe non essere disponibile su tutti i modelli.

67. [Blocco OSD] (Comando: k l)

Consente di impostare l'Blocco OSD.

Trasmissione

(k)(l)() (ID apparecchio)()(Dati)(Cr)

Dati 00: Blocco OSD
01: Sblocca il blocco OSD

Riconoscimento

(l)() (ID apparecchio)()(OK/NG)(Dati)(x)

68. [Contenuti IT HDMI] (Comando: s n, 99)

Imposta automaticamente la modalità dell'immagine in base ai dati HDMI.

Trasmissione

(s)(n)() (ID apparecchio)()(9)(9)()(Dati)(Cr)

Dati 00: [Disattiva]
01: [Attiva]

Riconoscimento

(n)() (ID apparecchio)()(OK/NG)(9)(9)(Dati)(x)

* Questa funzione potrebbe non essere disponibile su tutti i modelli.

69. [Impostazione vacanze] (Comando: s n, 9b)

Consente di impostare le ferie.

Trasmissione

1. (s)(n)(ID apparecchio)(9)(b)()

(Dati1)() (Dati2)() (Dati3)()

(Dati4)() (Dati5)() (Dati6)(Cr)

2. (s)(n)(ID apparecchio)(9)(b)() (Dati1)() (Dati2)(Cr)

3. (s)(n)(ID apparecchio)(9)(b)() (Dati1)(Cr)

1. Impostazione delle ferie

Dati1 Anno di inizio

00-: 2010-

Dati2 Mese di inizio

01 - 0c: gennaio - dicembre

Dati3 Dati di inizio

01 - 1F: 01-31

Dati4 Durata dall'inizio dall'anno/mese/giorno

01-07: da 1 a 7 giorni

Dati5 Ripetizione

00: nessuno

01: ogni mese

02: ogni anno

Dati6 Consente di ripetere la pianificazione in base a una Dati/un giorno della settimana.

01: in base a una Dati.

02: in base a un giorno della settimana.

* I valori minimo e massimo per Dati1 variano in base all'anno di rilascio del prodotto.

* È possibile immettere un valore per [Dati 6] solo se è già stato impostato un valore per [Dati 5] (ogni anno o ogni mese).

2. Controllo di una pianificazione

Dati 1 Selezionare la pianificazione desiderata.

F1: Consente di leggere la 1° pianificazione

F2: Consente di leggere la 2° pianificazione

F3: Consente di leggere la 3° pianificazione

F4: Consente di leggere la 4° pianificazione

F5: Consente di leggere la 5° pianificazione

F6: Consente di leggere la 6° pianificazione

F7: Consente di leggere la 7° pianificazione

Dati2

FF

3. Eliminazione di una pianificazione

E0: Consente di eliminare tutte le pianificazioni di vacanza

E1: Consente di eliminare la 1ª pianificazione di vacanza

E2: Consente di eliminare la 2ª pianificazione di vacanza

E3: Consente di eliminare la 3ª pianificazione di vacanza

E4: Consente di eliminare la 4ª pianificazione di vacanza

E5: Consente di eliminare la 5ª pianificazione di vacanza

E6: Consente di eliminare la 6ª pianificazione di vacanza

E7: Consente di eliminare la 7ª pianificazione di vacanza

* Questa funzione non è disponibile se non è stata impostata l'ora corrente.

Riconoscimento

1. (n)() (ID apparecchio)() (OK/NG)(9)(b)

(Dati1)(Dati2)(Dati3)(Dati4)(Dati5)(Dati6)(x)

2. (n)() (ID apparecchio)() (OK/NG)(9)(b)(f)(1-7)

(Dati1)(Dati2)(Dati3)(Dati4)(Dati5)(Dati6)(x)

3. (n)() (ID apparecchio)() (OK/NG)(9)(b)(Dati1)(x)

* Questa funzione potrebbe non essere disponibile su tutti i modelli.

70. [UPnP] (Comando: s n, 9c)

Imposta la modalità UPnP.

Trasmissione

(s)(n)() (ID apparecchio)() (9)(c)() (Dati)(Cr)

Dati 00: [Disattiva]

01: [Attiva]

Riconoscimento

(n)() (ID apparecchio)() (OK/NG)(9)(c)(Dati)(x)

- * Questa funzione potrebbe non essere disponibile su tutti i modelli.
- * La modifica della modalità UPnP causa un riavvio.

71. [Blocco dashboard pagina iniziale] (Comando: s n, 9d)

Consente di impostare il Blocco dashboard pagina iniziale.

Trasmissione

(s)(n)() (ID apparecchio)() (9)(d)() (Dati)(Cr)

Dati 00: sblocca dashboard iniziale

01: blocco dashboard iniziale

Riconoscimento

(n)() (ID apparecchio)() (OK/NG)(9)(d)(Dati)(x)

- * Questa funzione potrebbe non essere disponibile su tutti i modelli.

72. [Blocco USB] (Comando: s n, 9e)

Imposta il blocco USB.

Trasmissione

(s)(n)() (ID apparecchio)() (9)(e)() (Dati)(Cr)

Dati 00: Sblocco USB

01: Blocco USB

Riconoscimento

(n)() (ID apparecchio)() (OK/NG)(9)(e)(Dati)(x)

- * Questa funzione potrebbe non essere disponibile su tutti i modelli.

73. [Blocco Wi-Fi] (Comando: s n, 9f)

Imposta il blocco Wi-Fi.

Trasmissione

(s)(n)() (ID apparecchio)() (9)(f)() (Dati)(Cr)

Dati 00: Sblocco Wi-Fi

01: Blocco Wi-Fi

Riconoscimento

(n)() (ID apparecchio)() (OK/NG)(9)(f)(Dati)(x)

- * Questa funzione potrebbe non essere disponibile su tutti i modelli.

74. [Blocco condivisione schermo] (Comando: s n, a0)

Consente di impostare il blocco della condivisione schermo.

Trasmissione

(s)(n)() (ID apparecchio)() (a)(0)() (Dati)(Cr)

Dati 00: sblocca condivisione schermo

01: blocco condivisione schermo

02: blocco condivisione schermo (PIN)

Riconoscimento

(n)() (ID apparecchio)() (OK/NG)(a)(0)(Dati)(x)

- * Questa funzione potrebbe non essere disponibile su tutti i modelli.
- * La modifica della modalità Blocco condivisione schermo causa un riavvio.

75. [Riproduci contenuto di backup] (Comando: s n, a1)

Quando non vi è alcun segnale in ingresso, questa funzione consente di riprodurre automaticamente il contenuto salvato sul dispositivo o avviare l'app Impostazioni.

Trasmissione

1. (s)(n)() (ID apparecchio)() (a)(1)() (Dati1)(Cr)
2. (s)(n)() (ID apparecchio)() (a)(1)() (Dati1)(Dati2)(Cr)

1. Disabilitazione di Riproduci contenuto di backup.
Dati1 00: Disattiva

2. Impostazione di Riproduci contenuto di backup su
Acquisizione automatica delle immagini

Dati1 01: Acquisizione automatica delle immagini

Dati2 01: 30 minuti

02: 1 ora

03: 2 ore

04: 3 ore

3. Impostazione di Riproduci contenuto di backup su
Archiviazione dei contenuti multimediali

Dati1 02: Archiviazione dei contenuti multimediali

4. Impostazione di Riproduci contenuto di backup su
Contenuto SuperSign

Dati1 03: Contenuti SuperSign

5. Impostato su App SI/Riproduci via URL

Dati1 04: [App SI/Riproduci via URL]

Riconoscimento

1. (n)() (ID apparecchio)() (OK/NG)(a)(1)(Dati1)(x)
2. (n)() (ID apparecchio)() (OK/NG)(a)(1)(Dati1)(Dati2)(x)

* Questa funzione potrebbe non essere disponibile su tutti i modelli.

76. [Ingresso audio digitale] (Comando: s n, a2)

Ingresso audio digitale.

Trasmissione

(s)(n)() (ID apparecchio)() (a)(2)() (Dati)(Cr)

Dati 00: digitale

01: analogico

Riconoscimento

(n)() (ID apparecchio)() (OK/NG)(a)(2)(Dati)(x)

* Questa funzione potrebbe non essere disponibile su tutti i modelli.

77. [Avvio immagine del logo] (Comando: s n, a3)

Consente di impostare l'avvio dell'immagine del logo.

Trasmissione

(s)(n)() (ID apparecchio)() (a)(3)() (Dati)(Cr)

Dati 00: [Disattiva]

01: [Attiva]

Riconoscimento

(n)() (ID apparecchio)() (OK/NG)(a)(3)(Dati)(x)

* Questa funzione potrebbe non essere disponibile su tutti i modelli.

78. [SoftAP] (Comando: s n, a4)

Imposta la modalità SoftAP.

Trasmissione

(s)(n)() (ID apparecchio)() (a)(4)() (Dati)(Cr)

Dati 00: [Disattiva]

01: [Attiva]

Riconoscimento

(n)() (ID apparecchio)() (OK/NG)(a)(4)(Dati)(x)

* Questa funzione potrebbe non essere disponibile su tutti i modelli.

79. [Dimensione naturale] (Comando: s n, a5)

Consente di impostare la funzione Dimensione naturale.

Trasmissione

(s)(n)() (ID apparecchio)() (a)(5)() (Dati)(Cr)

Dati 00-64: dimensione naturale 0 - 100

Riconoscimento

(n)() (ID apparecchio)() (OK/NG)(a)(5)(Dati)(x)

* Questa funzione potrebbe non essere disponibile su tutti i modelli.

80. Riproduci supporti di archiviazione interno (Comando: s n, a8)

Riproduce contenuti multimediali salvati nella memoria interna. Supporti di archiviazione interna: i video e le immagini memorizzati nell'archiviazione interna del monitor dopo l'esportazione tramite Lettore di gestione contenuti.

* Non applicabile: Contenuti di modelli, SuperSign e playlist.

Trasmissione

(s)(n)() (ID apparecchio)() (a)(8)() (Dati)(Cr)

Dati 01: riproduzione

Riconoscimento

(n)() (ID apparecchio)() (OK/NG)(a)(8)() (Dati)(x)

* Questa funzione potrebbe non essere disponibile su tutti i modelli.

81. [Immagine Nessun segnale] (Comando: s n, a9)

Consente di impostare la funzione Immagine nessun segnale.

Trasmissione

(s)(n)() (ID apparecchio)() (a)(9)() (Dati)(Cr)

Dati 00: [Disattiva]

01: [Attiva]

Riconoscimento

(n)() (ID apparecchio)() (OK/NG)(a)(9)(Dati)(x)

* Questa funzione potrebbe non essere disponibile su tutti i modelli.

82. [Uscita audio] (Comando: s n, aa)

Consente di impostare l'Uscita audio su Disattiva/Variabile/Fissa.

Trasmissione

(s)(n)() (ID apparecchio)() (a)(a)() (Dati)(Cr)

Dati 00: [Disattiva]

01: [Variabile]

02: [Fisso]

Riconoscimento

(n)() (ID apparecchio)() (OK/NG)(a)(a)(Dati)(x)

* Questa funzione potrebbe non essere disponibile su tutti i modelli.

83. [Controllo riattivazione DPM (Modalità standby)] (Comando: s n, Ob)

Consente di controllare le impostazioni di Controllo riattivazione DPM.

Trasmissione

(s)(n)() (ID apparecchio)() (0)(b)() (Dati)(Cr)

Dati 00: [Orologio]

01: [Orologio+DATI]

Riconoscimento

(n)() (ID apparecchio)() (OK/NG)(0)(b)(Dati)(x)

* Questa funzione potrebbe non essere disponibile su tutti i modelli.

84. Controllo guasto [Ventilazione] (Comando: d w)

Controllare il malfunzionamento della ventola.

Trasmissione

(d)(w)() (ID apparecchio)() (Dati)(Cr)

Dati FF: Stato di lettura

Riconoscimento

(w)() (ID apparecchio)() (OK/NG)(Dati1)(Dati2)(x)

Dati1 00: Guasto ventola

01: Ventola normale

Dati2 00: 0 guasti (ventola normale)

01: 1 guasto

02: 2 guasti

03: 3 guasti

04: 4 guasti

05: 5 guasti

06: 6 guasti

07: 7 guasti

08: 8 guasti

09: 9 guasti

0A: 10 guasti

* Questa funzione potrebbe non essere disponibile su tutti i modelli.

85. [Applica a tutti gli ingressi] (Comando: s n, 52)

Applicare la modalità video e il valore basso dell'ingresso corrente allo stesso valore video di tutti gli ingressi.

Trasmissione

(s)(n)() (ID apparecchio)()(5)(2)()(Dati)(Cr)

Dati 01: applica

Riconoscimento

(n)()(ID apparecchio)()(OK/NG)(5)(2)(Dati)(x)

- * Questa funzione potrebbe non essere disponibile su tutti i modelli.
- * Altri comandi non funzionano per un determinato periodo di tempo dopo essere stati applicati.

86. Pianificazione [Accensione timer] (Comando: f d)

Consente di impostare l'Accensione timer.

In base al modello, le pianificazioni del timer di accensione possono essere 16 o 21.

Trasmissione

(f)(d)()(ID apparecchio)()(Dati1)()(Dati2)()(Dati3)(Cr)

Dati1

1. A f1h ~ ffh, a1h ~ a6h (lettura dei dati)

F1 ~ FF: lettura dei dati dal 1° al 15° timer di accensione.

A1 ~ A6: lettura dei dati dal 16° al 21° timer di accensione.

2. e1h ~ efh, b1h~b6h (eliminazione di un indice), e0h (eliminazione di tutti gli indici)

E0: eliminazione di tutte le pianificazioni del timer di accensione

E1 ~ EF: eliminazione dal 1° al 15° timer di accensione.

B1 ~ B6: eliminazione dal 16° al 21° timer di accensione.

3. Da 01h a 0ch (Impostazione giornaliera di Accensione timer)

02: Consente di ripetere ogni giorno

03: Consente di ripetere dal lunedì al venerdì

04: Consente di ripetere dal lunedì al sabato

05: Consente di ripetere dal sabato alla domenica

06: Consente di ripetere la domenica

07: Consente di ripetere il lunedì

08: Consente di ripetere il martedì

09: Consente di ripetere il mercoledì

0A: Consente di ripetere il giovedì

0B: Consente di ripetere il venerdì

0C: Consente di ripetere il sabato

Dati2 00-17: 00 - 23 ore

Dati3 00-3B: 00 - 59 minuti

- * Per leggere o eliminare un'accensione timer impostata, [Dati2][Dati3] deve essere impostato su FFH.

Esempio 1: fd 01 f1 ff ff - Legge il 1° dato indice in Accensione timer.

Esempio 2: fd 01 e1 ff ff - Legge il 1° dato indice in Accensione timer.

Esempio 3: fd 01 04 02 03 - Imposta Accensione timer su Lunedì - Sabato 02:03.

- * Questa funzione è supportata solo se sono stati impostati Tempo 1 (anno/mese/giorno) e Tempo 2 (ore/minuti/secondi).

Riconoscimento

(d)()(ID apparecchio)()(OK/NG)(Dati1)(Dati2)(Dati3)

(x)

87. Pianificazione [Tempo allo spegnimento] (Comando: f e)

Consente di impostare lo Spegnimento timer.

In base al modello, le pianificazioni del timer di spegnimento possono essere 16 o 21.

Trasmissione

(f)(e)() (ID apparecchio)()(Dati1)()(Dati2)()(Dati3)(Cr)

Dati1

1. A f1h ~ fffh, a1h ~ a6h (lettura dei dati)

F1 ~ FF: lettura dei dati dal 1° al 15° timer di spegnimento.

A1 ~ A6: lettura dei dati dal 16° al 21° timer di spegnimento.

2. e1h ~ efh, b1h ~ b6h (eliminazione di un indice), e0h (eliminazione di tutti gli indici)

E0: eliminazione di tutte le pianificazioni del timer di spegnimento

E1 ~ EF: eliminazione dal 1° al 15° del timer di spegnimento.

B1 ~ B6: eliminazione dal 16° al 21° del timer di spegnimento.

3. Da 01h a 0ch (Impostazione giornaliera di Spegnimento timer)

02: Consente di ripetere ogni giorno

03: Consente di ripetere dal lunedì a venerdì

04: Consente di ripetere dal lunedì al sabato

05: Consente di ripetere dal sabato alla domenica

06: Consente di ripetere la domenica

07: Consente di ripetere il lunedì

08: Consente di ripetere il martedì

09: Consente di ripetere il mercoledì

0A: Consente di ripetere il giovedì

0B: Consente di ripetere il venerdì

0C: Consente di ripetere il sabato

Dati2 00-17: 00 - 23 ore

Dati3 00-3B: 00 - 59 minuti

* Per leggere o eliminare uno spegnimento timer impostato, [Dati2][Dati3] deve essere impostato su FF.

Esempio 1: fe 01 f1 fff - Legge il 1° dato indice in Spegnimento timer.

Esempio 2: fe 01 e1 fff - Legge il 1° dato indice in Spegnimento timer.

Esempio 3: fe 01 04 02 03 - Imposta Spegnimento timer su Lunedì - Sabato 02:03.

* Questa funzione è supportata solo se sono stati impostati Tempo 1 (anno/mese/giorno) e Tempo 2 (ore/minuti/secondi).

Riconoscimento

(e)() (ID apparecchio)()(OK/NG)(Dati1)(Dati2)(Dati3)

(x)

88. Controllo LCIN008 (Comando: s n, b8)

Consente di controllare il dispositivo LCIN008.

Trasmissione

(s)(n)() (ID apparecchio)()(b)(8)()(Dati1)(Dati2)(Cr)

Dati 1 00: alimentazione LCIN008

01: luminosità LCIN008

Dati 2

1. Per l'alimentazione

0 x 00: Disattiva

0 x 01: Attiva

2. Per la luminosità

0 x ff: Lettura

0 x 00 ~ 0 x 64: Consente di applicare un valore impostato

Riconoscimento

(n)() (ID apparecchio)()(OK/NG)(b)(8)(Dati1)(Dati2)(x)

* Questa funzione potrebbe non essere disponibile su tutti i modelli.

* Altri comandi non funzionano per un determinato periodo di tempo dopo essere stati applicati.

89. [Controllo del trasferimento] (Comando: s n, cb)

Trasferisce il comando all'uscita RS232C.

Trasmissione

(s)(n)() (ID apparecchio)()(c)(b)()(Dati)(Cr)

Dati 1 dati che vengono trasmessi all'uscita RS232C

Riconoscimento

(n)() (ID apparecchio)()(OK/NG)(c)(b)(Dati)(x)

Dati Il valore di risposta dei dati trasferiti all'uscita RS232C

* Questa funzione potrebbe non essere disponibile su tutti i modelli.

* Altri comandi non funzionano per un determinato periodo di tempo dopo essere stati applicati.

90. Multicanale (Comando: s n, 76)

Cambia il canale.

Trasmissione

(s)(n)() (ID apparecchio)()(7)(6)()(Dati)(Cr)

Dati 01 - 09: Canale per passare a

Riconoscimento

(n)() (ID apparecchio)()(OK/NG)(7)(6)(Dati)(x)

* Questa funzione potrebbe non essere disponibile su tutti i modelli.

91. Modifica ID apparecchio (Comando: j x)

Consente di modificare e verificare l'ID apparecchio.

- Quando si tratta di un modello LED generale

Trasmissione

(j)(x)() (ID apparecchio)()(Dati1)()(Dati2)(Cr)

Dati1 Dati2: 00 01 - 03 e8 (1-1000)

Riconoscimento

(x)()(ID apparecchio)()(OK/NG)(Dati1)(Dati2)(x)

- Quando si tratta di un altro modello (solo lettura)

Trasmissione

(j)(x)()(ID apparecchio)()(Dati)(Cr)

Dati FF: Consente di verificare il valore dell'ID apparecchio

Il valore restituito viene indicato come un valore con numeri esadecimali corrispondente al valore del codice ASCII.

(Restituito quando l'ID apparecchio è 1: x 01 OK31x; restituito quando l'ID apparecchio è 1000: x 3e8 OK31303030x)

Riconoscimento

(x)()(ID apparecchio)()(OK/NG)(Dati)(x)

- * Funziona anche se l'ID apparecchio non corrisponde.
- * Questa funzione potrebbe non essere disponibile su tutti i modelli.

92. [Gamma] (Comando: s n, ad)

Imposta la modalità Gamma.

Trasmissione

(s)(n)()(ID apparecchio)()(a)(d)()(Dati)(Cr)

Dati 00: [basso](1,9)

01: [medio](2,2)

02: [Guida Livello Gamma1](2,4)

03: [Guida Livello Gamma2](BT.1886)

Riconoscimento

(n)()(ID apparecchio)()(OK/NG)(a)(d)(Dati)(x)

- * Questa funzione potrebbe non essere disponibile su tutti i modelli.

93. [Livello nero] (Comando: s n, ae)

Imposta la modalità Livello di nero.

Trasmissione

(s)(n)()(ID apparecchio)()(a)(e)()(Dati)(Cr)

Dati 00: Basso

01: Alto

02: Automatico

Riconoscimento

(n)()(ID apparecchio)()(OK/NG)(a)(e)(Dati)(x)

- * Questa funzione potrebbe non essere disponibile su tutti i modelli.

94. [Ultra HD Deep Colour] (Comando: s n, af)

Imposta la modalità Ultra HD Deep Colour per ogni ingresso.

Trasmissione

(s)(n)()(ID apparecchio)()(a)(f)()(Dati1)()(Dati2)(Cr)

Dati1 70: DVI-D

90: HDMI1

91: HDMI2

92: OPS/HDMI3/DVI-D

95: OPS/DVI-D

96: HDMI3/DVI-D

97: HDMI3/HDMI2/DVI-D

98: OPS

99: HDMI2/OPS

C0: DISPLAYPORT

C1: DISPLAYPORT/USB-C

C2: HDMI3

C3: HDBaseT

Dati2 00: [Disattiva]

01: [Attiva]

Riconoscimento

(n)()(ID apparecchio)()(OK/NG)(a)(f)(Dati1)(Dati2)(x)

- * Questa funzione potrebbe non essere disponibile su tutti i modelli.

95. [Modalità sincronizzazione] (Comando: s n, b0)

Imposta la Modalità sincronizzazione.

Trasmissione

(s)(n)()(ID apparecchio)()(b)(0)()(Dati)(Cr)

Dati 00: [Modalità Slave]

01: [Modalità Master]

Riconoscimento

(n)()(ID apparecchio)()(OK/NG)(b)(0)(Dati)(x)

- * Questa funzione potrebbe non essere disponibile su tutti i modelli.

96. [Gestione ingressi] (Comando: s n, b1)

Imposta le etichette in base all'ingresso.

Trmissione

(s)(n)() (ID apparecchio)() (b)(1)() (Dati1)() (Dati2)(Cr)

Dati1 90: HDMI1

91: HDMI2

92: OPS/HDMI3/DVI-D

95: OPS/DVI-D

96: HDMI3/DVI-D

97: HDMI3/HDMI2/DVI-D

98: OPS

99: HDMI2/OPS

C0: DISPLAYPORT

C1: DISPLAYPORT/USB-C

C2: HDMI3

C3: HDBaseT

Dati2 00: DTV

01: PC

Riconoscimento

(n)() (ID apparecchio)() (OK/NG)(b)(1)() (Dati1)() (Dati2)(x)

* Questa funzione potrebbe non essere disponibile su tutti i modelli.

97. [Controllo alimentazione PC/OPS]**(Comando: s n, 8b)**

Imposta la modalità Controllo alimentazione PC/OPS.

Trmissione

(s)(n)() (ID apparecchio)() (8)(b)() (Dati)(Cr)

Dati 00: [Disabilita]

01: [Sincronizzazione (Attiva)]

02: [Sincronizzazione (Attiva/Disattiva)]

Riconoscimento

(n)() (ID apparecchio)() (OK/NG)(8)(b)(Dati)(x)

* Questa funzione potrebbe non essere disponibile su tutti i modelli.

98. [LED Local Dimming] (Comando: s n, c1)

Imposta il [LED Local Dimming].

(Una funzione che consente di impostare il LED Local Dimming in una voce in [Impostazioni] → [Display] → [Controlli esperti])

Trmissione

(s)(n)() (ID apparecchio)() (c)(1)() (Dati)(Cr)

Dati 00: [Disattiva]

01: [Attiva]

Riconoscimento

(n)() (ID apparecchio)() (OK/NG)(c)(1)(Dati)(x)

* Questa funzione potrebbe non essere disponibile su tutti i modelli.

99. [Inversione di scansione] (Comando: s n, 87)

Controlla lo stato di attivazione o disattivazione di Inversione scansione.

Trmissione

(s)(n)() (ID apparecchio)() (8)(7)() (Dati)(Cr)

Dati 00: Disattiva

01: Attiva

Riconoscimento

(n)() (ID apparecchio)() (OK/NG)(8)(7)(Dati)(x)

* Questa funzione potrebbe non essere disponibile su tutti i modelli.

* Se vengono cambiati i valori su un modello Parete video, riavviare affinché funzioni normalmente.

100. [Controllo frame] (Comando: s n, b7)

Controlla il Controllo fotogramma.

Trmissione

(s)(n)() (ID apparecchio)() (b)(7)() (Dati)(Cr)

Dati 00: Disattiva

01: Attiva

Riconoscimento

(n)() (ID apparecchio)() (OK/NG)(b)(7)(Dati)(x)

* Questa funzione potrebbe non essere disponibile su tutti i modelli.

* Se vengono cambiati i valori su un modello Parete video, riavviare affinché funzioni normalmente.

101. [Controllo automatico dell'Average Picture Level]**(Comando: s n, be)**

Consente di impostare la funzione Controllo automatico dell'Average Picture Level.

Trmissione

(s)(n)() (ID apparecchio)() (b)(e)() (Dati)(Cr)

Dati 00: [Disattiva]

01: [Attiva]

Riconoscimento

(n)() (ID apparecchio)() (OK/NG)(b)(e)(Dati)(x)

* Questa funzione potrebbe non essere disponibile su tutti i modelli.

102. Lettura valore luminosità (Comando: m u)

Consente di verificare il valore della luminosità.

Trasmissione

(m)(u)() (ID apparecchio)()(FF)(Cr)

Riconoscimento

(u)() (ID apparecchio)()(OK/NG)(Dati1)(Dati2)(Dati3)(Dati4)(Dati5)(Dati6)(Dati7)(x)

Dati 1 00-64: Retroilluminazione PWM figura 0-100
Dati 2 00-ff: 1 byte superiore del valore misurato da CA210.

Dati 3 00-ff: 1 byte inferiore del valore misurato da CA210.

La misurazione CA210 è in esadecimale: 0000-ffff, decimali: 0 - 65535

Dati 4 00-ff: 1 byte superiore del valore misurato dal sensore BLU 1.

Dati 5 00-ff: 1 byte inferiore del valore misurato dal sensore BLU 1.

Dati 6 00-ff: 1 byte superiore del valore misurato dal sensore BLU 2.

Dati 7 00-ff: 1 byte inferiore del valore misurato dal sensore BLU 2.

La misurazione BLU è in esadecimale: 0000-ffff, decimali: 0 - 65535

* La misurazione CA210 è inserita come «Calibrazione» quando il prodotto viene rilasciato dalla fabbrica. Prima della calibrazione, la misurazione predefinita è 0.

* Questa funzione potrebbe non essere disponibile su tutti i modelli.

103. [Rilevamento guasto schermo] (Comando: t z)

Consente di impostare la funzione Rilevamento guasto schermo.

Trasmissione

(t)(z)() (ID apparecchio)()(Dati)(Cr)

Dati 00: [Disattiva]
01: [Attiva]

Riconoscimento

(z)() (ID apparecchio)()(OK/NG)(Dati)(x)

* Questa funzione potrebbe non essere disponibile su tutti i modelli.

104. [Modalità Stereo] (Comando: s n, c2)

Consente di controllare la Modalità Stereo.

Trasmissione

(s)(n)() (ID apparecchio)()(c)(2)()(Dati)(Cr)

Dati 00: Sinistra/Destra
01: Sinistra/Sinistra
02: Destra/Destra

Riconoscimento

(n)() (ID apparecchio)()(OK/NG)(c)(2)(Dati)(x)

* Questa funzione potrebbe non essere disponibile su tutti i modelli.

105. [Modalità Immagine HDR] (Comando: s n, c4)

Consente di selezionare la Modalità immagine HDR.

Trasmissione

(s)(n)() (ID apparecchio)()(c)(4)()(Dati)(Cr)

Dati 00: Centro commerciale/QSR
01: Generale
02: Governo/Aziende
04: Educazione

Riconoscimento

(n)() (ID apparecchio)()(OK/NG)(c)(4)(Dati)(x)

* Alcune modalità immagine potrebbero non essere supportate su tutti i modelli.

* Funziona solo quando un contenuto HDR è in esecuzione.

106. [Mappatura dei toni dinamica] (Comando: s n, c5)

Seleziona la mappatura dei toni dinamica.

Trasmissione

(s)(n)() (ID apparecchio)()(c)(5)()(Dati)(Cr)

Dati 00: [Disattiva]
01: [Attiva]

Riconoscimento

(n)() (ID apparecchio)()(OK/NG)(c)(5)(Dati)(x)

* Alcune modalità immagine potrebbero non essere supportate su tutti i modelli.

* Funziona solo quando un contenuto HDR è in esecuzione.

107. [LED Local Dimming] (Comando: s n, c6)

Consente di impostare il LED Local Dimming.

(Una funzione che consente di impostare il LED Local Dimming in una voce in [Impostazioni] → [Display] → [Modalità immagine] → [Opzioni immagini])

Trasmissione

(s)(n)() (ID apparecchio)()(c)(6)()(Dati)(Cr)

Dati 00: [Disattiva]
01: [basso]
02: [Medio]
03: [Alta]

Riconoscimento

(n)() (ID apparecchio)()(OK/NG)(c)(6)(Dati)(x)

* Questa funzione potrebbe non essere disponibile su tutti i modelli.

108. [USB2 → HDBaseT] (Comando: s n, c3)

Consente di impostare USB2 su HDBaseT.

Trasmissione`(s)(n)() (ID apparecchio)() (c)(3)() (Dati)(Cr)`

Dati 00: [Disattiva]

01: [Attiva]

Riconoscimento`(n)() (ID apparecchio)() (OK/NG)(c)(3)(Dati)(x)`

* Questa funzione potrebbe non essere disponibile su tutti i modelli.

109. [Modifica password] (Comando: s n, a7)

Consente di modificare la password.

Trasmissione`(s)(n)() (ID apparecchio)() (a)(7)() (Dati1)(Dati2)(Dati3)``(Dati4)(Dati5)(Dati6)() (Dati7)(Dati8)(Dati9)``(Dati10)(Dati11)(Dati12)(Cr)`

Dati 1-6: 0-9 (password impostata in precedenza)

Dati 7-12: 0-9 (nuova password)

Riconoscimento`(n)() (ID apparecchio)() (OK/NG)(a)(7)() (Dati1)(Dati2)``(Dati3)(Dati4)(Dati5)(Dati6)() (Dati7)(Dati8)(Dati9)``(Dati10)(Dati11)(Dati12)(x)`

* Questa funzione potrebbe non essere disponibile su tutti i modelli.

110. [Regolazione della gamma di luminosità] (Comando: s n, ab)

Consente di regolare la gamma di luminosità.

Trasmissione`(s)(n)() (ID apparecchio)() (a)(b)() (Dati1)() (Dati2)(Cr)`

Dati 1 00: controllo luminosità minima

01: controllo luminosità massima

Dati 1 00-64: controllo gamma

Riconoscimento`(n)() (ID apparecchio)() (OK/NG)(a)(b)(Dati1)(Dati2)(x)`

* Questa funzione potrebbe non essere disponibile su tutti i modelli.

* I Dati2 supportano solo valori esadecimali multipli di 5.

* La gamma del valore di luminosità minima non può superare la gamma di luminosità massima e la gamma del valore di luminosità massima non può essere inferiore alla gamma di luminosità minima.

111. [Calibrazione del colore] (Comando: s n, d6)

Consente di selezionare Calibrazione del colore.

Trasmissione`(s)(n)() (ID apparecchio)() (d)(6)() (Dati)(Cr)`

Dati 00: Disattiva

01: Attiva

Riconoscimento`(n)() (ID apparecchio)() (OK/NG)(d)(6)(Dati)(x)`

* Può non essere supportato, a seconda del modello.

112. [Modalità Silenzioso] (Comando: s n, c7)

Consente di selezionare la modalità Silenzioso.

Trasmissione`(s)(n)() (ID apparecchio)() (c)(7)() (Dati)(Cr)`

Dati 00: Disattiva

01: Attiva

Riconoscimento`(n)() (ID apparecchio)() (OK/NG)(c)(7)(Dati)(x)`

* Può non essere supportato, a seconda del modello.

113. [Avvio rapido+] (Comando: s n, 0e)

Selezionare la modalità Avvio rapido+.

Trasmissione`(s)(n)() (Set ID)() (0)(e)() (Dati)(Cr)`

Dati 00: Disattiva

01: Attiva

Riconoscimento`(n)() (Set ID)() (OK/NG)(0)(e)(Dati)(x)`

* Potrebbe non essere supportato a seconda del modello.

114. Vettorscopio attivato/disattivato (Comando: s n, e7)

Controlla la funzione di attivazione/disattivazione del vettorscopio.

Trasmissione`(s)(n)() (ID apparecchio)() (e)(7)() (Dati)(Cr)`

Dati 00: Disattiva

01: Attiva

Riconoscimento`(n)() (ID apparecchio)() (OK/NG)(e)(7)(Dati)(x)`

* Potrebbe non essere supportato a seconda del modello.

115. Forma d'onda attivata/disattivata (Comando: s n, e8)

Controlla la funzione di attivazione/disattivazione della forma d'onda.

Trasmissione

(s)(n)() (ID apparecchio)() (e)(8)() (Dati)(Cr)

Dati 00: Disattiva
01: Attiva

Riconoscimento

(n)() (ID apparecchio)() (OK/NG)(e)(8)(Dati)(x)

* Potrebbe non essere supportato a seconda del modello.

116. Modalità Falso colore (Comando: s n, e9)

Imposta la modalità Falso colore.

Trasmissione

(s)(n)() (ID apparecchio)() (e)(9)() (Dati)(Cr)

Dati 00: Disattiva
01: Attivare il motivo zebra
02: Attivare il motivo colorato

Riconoscimento

(n)() (ID apparecchio)() (OK/NG)(e)(9)(Dati)(x)

* Potrebbe non essere supportato a seconda del modello.

117. Falso colore: zebra (Comando: s n, ea)

Imposta il valore del motivo zebra per Falso colore.

Trasmissione

(s)(n)() (ID apparecchio)() (e)(a)() (Dati)(Cr)

Dati 00-64: motivo zebra 0-100

Riconoscimento

(n)() (ID apparecchio)() (OK/NG)(e)(a)(Dati)(x)

* Potrebbe non essere supportato a seconda del modello.

118. Falso colore: colorato (Comando: s n, eb)

Imposta il valore del motivo colorato per Falso colore.

Trasmissione

(s)(n)() (ID apparecchio)() (e)(b)() (Dati)(Cr)

Dati 00-64: motivo colorato 0-100

Riconoscimento

(n)() (ID apparecchio)() (OK/NG)(e)(b)(Dati)(x)

* Potrebbe non essere supportato a seconda del modello.

119. Formato del segnale SDR/HDR (Comando: s n, ec)

Imposta il formato del segnale SDR/HDR.

Trasmissione

(s)(n)() (ID apparecchio)() (e)(c)() (Dati)(Cr)

Dati 00: Auto
01: SDR
02: HDR

Riconoscimento

(n)() (ID apparecchio)() (OK/NG)(e)(c)(Dati)(x)

* Potrebbe non essere supportato a seconda del modello.

120. EOTF HDR (Comando: s n, ed)

Imposta il valore EOTF HDR.

Trasmissione

(s)(n)() (ID apparecchio)() (e)(d)() (Dati)(Cr)

Dati 00: Auto
01: PQ100
02: PQ200
03: PQ300
04: PQ400
05: PQ500
06: PQ600
07: PQ700
08: PQ800
09: PQ900
0A: PQ1000
0B: PQ2000
0C: PQ4000
0D: PQ10000
0E: HLG

Riconoscimento

(n)() (ID apparecchio)() (OK/NG)(e)(d)(Dati)(x)

* Potrebbe non essere supportato a seconda del modello.

121. Phase Shift (Comando: s n, ee)

Imposta il valore di Phase Shift.

Trasmissione

(s)(n)() (ID apparecchio)() (e)(e)() (Dati)(Cr)

Dati 0000-0168: Valore Shift 0-360

Riconoscimento

(n)() (ID apparecchio)() (OK/NG)(e)(e)(Dati)(x)

* Potrebbe non essere supportato a seconda del modello.

122. Genlock (Comando: s n, dc)

Controlla la funzione di attivazione/disattivazione di Genlock.

Trasmissione

(s)(n)() (ID apparecchio)() (d)(c)() (Dati)(Cr)

Dati 00: Genlock disattivato
01: Genlock attivato

Riconoscimento

(n)() (ID apparecchio)() (OK/NG)(d)(c)(Dati)(x)

* Potrebbe non essere supportato a seconda del modello.

123. [ULTRA HD Deep Colour] (Comando: s n, af)

Imposta la modalità Ultra HD Deep Colour per ogni ingresso.

Trasmissione

(s)(n)() (ID apparecchio)() (a)(f)() (Dati1)() (Dati2)(Cr)

Dati1 70: DVI-D
90: HDMI1
91: HDMI2
92: OPS/HDMI3/DVI-D
93: HDMI4
95: OPS/DVI-D
96: HDMI3/DVI-D
97: HDMI3/HDMI2/DVI-D
98: OPS
99: HDMI2/OPS
C0: DISPLAYPORT
C1: DISPLAYPORT/USB-C
C2: HDMI3
C3: HDBaseT

Dati2 00: Disattiva
01: 4K
02: 8K

Riconoscimento

(n)() (ID apparecchio)() (OK/NG)(a)(f)(Dati1)(Dati2)(x)

* Potrebbe non essere supportato a seconda del modello.

* La voce 8K di Dati2 è supportata solo nei modelli che supportano 8K.

124. [Gestione ingressi] (Comando: s n, b1)

Imposta l'etichetta per ogni ingresso.

Trasmissione

(s)(n)() (ID apparecchio)() (b)(1)() (Dati1)() (Dati2)(Cr)

Dati1 90: HDMI1
91: HDMI2
92: OPS/HDMI3/DVI-D
93: HDMI4
95: OPS/DVI-D
96: HDMI3/DVI-D
97: HDMI3/HDMI2/DVI-D
98: OPS
99: HDMI2/OPS
C0: DISPLAYPORT
C1: DISPLAYPORT/USB-C
C2: HDMI3
C3: HDBaseT
Dati2 00: DTV / Video
01: PC / Testo

Riconoscimento

(n)() (ID apparecchio)() (OK/NG)(b)(1)(Dati1)(Dati2)(x)

* Potrebbe non essere supportato a seconda del modello.

125. [Controllo Intelligente Luminosità] (Comando: s n, 55)

Imposta il Controllo Intelligente Luminosità.

Trasmissione

(s)(n)() (ID apparecchio)() (5)(5)() (Dati)(Cr)

Dati 00: Manuale
01: Evidenziatore
02: Base
03: Nelle vicinanze

Riconoscimento

(n)() (ID apparecchio)() (OK/NG)(5)(5)(Dati)(x)

* Potrebbe non essere supportato a seconda del modello.

126. Macro Preset (Comando: s n, 8d)

Imposta Macro Preset per LED Cinema.

Trasmissione

(s)(n)() (ID apparecchio)() (8)(d)() (Dati)(Cr)

Dati 01-10: Predefinito 1-16

Riconoscimento

(n)() (ID apparecchio)() (OK/NG)(8)(d)(Dati)(x)

* Potrebbe non essere supportato a seconda del modello.

127. Apertura/chiusura Douser (Comando: s n, 8e)

Imposta l'apertura/chiusura di Douser per LED Cinema.

Trasmissione

(s)(n)() (ID apparecchio)() (8)(e)() (Dati)(Cr)

Dati 00: Apri
01: Chiudi

Riconoscimento

(n)() (ID apparecchio)() (OK/NG)(8)(e)(Dati)(x)

* Potrebbe non essere supportato a seconda del modello.

128. Posizione video (Comando: s n, 8f)

Imposta la posizione video per LED Cinema.

Trasmissione

(s)(n)() (ID apparecchio)() (8)(f)() (Dati1)() (Dati2)(Cr)

Dati1+Dati2 0000-01BC: -222-222 (4K)
0000 - 00DE: -111-222 (2K)

Riconoscimento

(n)() (ID apparecchio)() (OK/NG)(8)(f)(Dati1)(Dati2)(x)

- * Potrebbe non essere supportato a seconda del modello.
- * Gli intervalli di dati dei modelli 4K e 2K sono diversi.
- * Il valore dell'intervallo minimo per ogni modello corrisponde a Dati 0x0000.
- ** Ad esempio, in caso di modelli 4K
-222 (0x0000) ~ 222 (0x01BC(444))
- ** Ad esempio, in caso di modelli 2K
-111 (0x0000) ~ 111 (0x00DE(222))

129. [Impostazione server SI] (Comando: s n, ca)

Imposta il server SI.

Trasmissione

(s)(n)() (ID apparecchio)() (c)(a)() (Dati1)(Dati2)...(DatiN)
(Cr)

* Il numero di ingressi di dati varia a seconda del valore di ingresso per Dati1.

1) Server IP SI

Dati1 01
Dati2 Primo campo di indirizzo IP
Dati3 Secondo campo di indirizzo IP
Dati4 Terzo campo di indirizzo IP
Dati5 Quarto campo di indirizzo IP

Ad esempio, quando si imposta l'IP come 192.168.0.1,
sn (ID apparecchio) ca 01 C0 A8 00 01

2) Numero di porta

Dati1 02
Dati2 1 byte superiore del numero di porta
Dati3 1 byte inferiore del numero di porta
(Dati2+Dati3 0000-FFFF(0-65535))

Ad esempio, quando si imposta il numero di porta come 22,
sn (ID apparecchio) ca 02 00 16

3) Connessione protetta attiva/disattiva

Dati1 03
Dati2 00: Disattiva
01: Attiva

4) FQDN attivo/disattivo (nome di dominio completo attivo/disattivo)

Dati1 04
Dati2 00: Disattiva
01: Attiva

5) Valore FQDN (nome di dominio completo)

Dati1 05
Dati2 01 - 40: Lunghezza del valore FQDN (0-64)
Dati3 21 - FE: Valore FQDN (codice ASCII)
...
DatiN 21 - FE: Valore FQDN (codice ASCII)

Ad esempio, quando si trasferisce l'URL <http://www.abc.com>,
- Dati2: Lunghezza dell'URL (0x12)
- Dati3-: Convertire ogni carattere nel rispettivo valore del codice ASCII
-> sn 01 ca 05 12 68 74 74 70 3a 2f 2f 77 77 77 2e 61 62 63 2e 63 6f 6d

6) Modalità di avvio

Dati1 06
Dati2 00: nessuno
01: Locale
02: Remoto
03: USB

7) Tipo di applicazione

Dati1 07
Dati2 00: ZIP
01: IPK

8) Impostazione automatica attiva/disattiva

Dati1 08
Dati2 00: Disattiva
01: Attiva

9) Aggiornamento applicazione locale

Dati1 09
Dati2 00: USB
01: Remoto

Riconoscimento

(n)() (ID apparecchio)() (OK/NG)(c)(a)(Dati1)(Dati2)...
(DatiN)(x)

- * Il valore di ingresso di Dati1 determina il numero di ingressi di dati e la lunghezza del comando ACK.
- * Potrebbe non essere supportato a seconda del modello.

RISOLUZIONE DEI PROBLEMI

- » Ogni modello può avere diversi punti da controllare.
- » Per informazioni sulle impostazioni del PC, consultare la Guida di Windows.

Modello corrispondente al colore della frase

COMUNE	PARETE VIDEO	SMALL INCH	ENCLOSURE	OLED	STRETCH	TOUCH
--------	--------------	------------	-----------	------	---------	-------

Problemi legati all'utilizzo

- Il sistema non si accende.
 - Verificare che il cavo di alimentazione sia correttamente collegato alla presa di corrente.
 - Durante il funzionamento a temperature inferiori a zero, la struttura protettiva potrebbe non funzionare per un massimo di un'ora per consentire l'innalzamento della temperatura interna.
 - Per i modelli con un interruttore, controllare se questo è stato collegato correttamente. Lo switch dell'interruttore deve essere posizionato su ON (rosso).
 - Provare ad accendere il sistema dopo aver scollegato l'adattatore CA e aver pulito la porta di contatto.
 - Verificare se il cavo LAN è danneggiato o meno durante l'utilizzo di POE.
 - Non collegare l'adattatore CA quando si utilizza l'alimentazione POE.
- Quando il prodotto è collegato, viene visualizzato il messaggio con la dicitura «Prodotto sconosciuto».
 - Verificare se è stato installato il driver del PC (scheda grafica).
 - Verificare se la funzione plug and play è supportata nel manuale utente del PC (scheda grafica).

Problemi legati allo schermo (video)

- Viene visualizzato un messaggio con la dicitura «Nessun segnale» o «Formato non valido».
 - Il cavo del segnale non è collegato tra il PC e il prodotto oppure lo stato della connessione del cavo è instabile. Controllare il cavo del segnale.
 - Accedere al menu di ingresso per controllare il segnale di ingresso.
 - Il segnale dal PC (scheda grafica) è fuori dalla gamma di frequenza verticale o orizzontale del prodotto. Regolare la gamma di frequenza facendo riferimento alle specifiche in questo manuale.
- La posizione dello schermo non è corretta.
 - Verificare se la risoluzione e la frequenza della scheda grafica sono supportate dal prodotto. Se la frequenza supera l'intervallo supportato, utilizzare le impostazioni del PC per impostare la risoluzione sul valore consigliato.
 - Segnale analogico D-Sub - Premere il pulsante **AUTO** nel telecomando per selezionare automaticamente lo stato ottimale dello schermo che si adatta alla modalità corrente. Se la regolazione non è soddisfacente, regolare manualmente le impostazioni di visualizzazione nel menu OSD.

- Lo schermo viene visualizzato in modo anomalo.
 - Collegare il cavo del segnale che corrisponde al segnale di ingresso della sorgente.
 - Sullo schermo potrebbe comparire della condensa, che scomparirà dopo un certo periodo di tempo dopo l'accensione del prodotto.
 - La condensa che si forma all'interno del prodotto è un fenomeno naturale e non è coperta da garanzia. (IPX6 è uno standard per proteggere il prodotto da 100 litri di acqua al minuto e non dall'infiltrazione di umidità nell'aria nel set.)
 - Quando si collega il pannello e il box Signage, controllare i relativi numeri di serie e assicurarsi che corrispondano. Se i numeri di serie corrispondono, scollegare il cavo di alimentazione e ricollegarlo per eseguire la funzione Cancella il rumore del riquadro. (Il sistema si riavvierà automaticamente dopo aver eseguito la funzione.)
È anche possibile eseguire la funzione nel menu **⚙ (Impostazioni)** → [Display] → [Impostazioni avanzate] → [Impostazioni pannello OLED] → [Cancella il rumore del riquadro].
- La schermata di configurazione del BIOS del PC non viene visualizzata correttamente.
 - Su alcuni PC, la schermata di configurazione del BIOS potrebbe non essere visualizzata correttamente perché il rapporto d'aspetto atipico non è supportato prima della configurazione del driver della scheda grafica. Non si tratta di un problema del prodotto; è dovuto al design del rapporto d'aspetto dello schermo di configurazione del BIOS della scheda grafica. Per accedere alla schermata di configurazione del BIOS del PC, collegare un monitor con rapporto d'aspetto standard (4:3 o 16:9), quindi eseguire la configurazione del BIOS.
- Le immagini sfarfallano o tremolano sullo schermo.
 - Se si accende il monitor quando si raffredda, lo schermo potrebbe sfarfallare. Si tratta di un effetto normale.
 - Assicurarsi che le impostazioni correnti di risoluzione e frequenza della scheda grafica siano supportate dal monitor.
- Sullo sfondo sono visualizzate delle strisce.
 - Segnale analogico D-Sub - Premere il pulsante **AUTO** nel telecomando per selezionare automaticamente lo stato ottimale dello schermo che si adatta alla modalità corrente. Se la regolazione non è soddisfacente, regolare manualmente le impostazioni di visualizzazione nel menu OSD.
- Appaiono disturbi orizzontali o i caratteri appaiono sfocati.
 - Segnale analogico D-Sub - Premere il pulsante **AUTO** nel telecomando per selezionare automaticamente lo stato ottimale dello schermo che si adatta alla modalità corrente. Se la regolazione non è soddisfacente, regolare manualmente le impostazioni di visualizzazione nel menu OSD.
- L'immagine non viene visualizzata.
 - Verificare che il cavo sia correttamente collegato tra il pannello e il box Signage.

Problemi legati allo schermo (colori)

- Lo schermo ha una scarsa risoluzione dei colori (16 colori).
 - Utilizzare le impostazioni del PC per impostare il colore su 24 bit (truecolor) o superiore.
- Il colore dello schermo è instabile o monocromatico.
 - Verificare lo stato di connessione del cavo di segnale. In alternativa, reinserire la scheda grafica del PC.
- Sullo schermo sono presenti macchie nere o punti luminosi.
 - Alcuni pixel (rosso, verde, blu, nero) sono visibili sullo schermo a causa delle caratteristiche uniche del pannello del display. Non si tratta di un malfunzionamento del prodotto.
- Lo schermo sembra scuro.
 - Regolare di nuovo la luminosità e il contrasto.
 - Potrebbe essere necessario riparare la retroilluminazione.
 - Se la temperatura interna dell'involucro aumenta, lo schermo potrebbe scurirsi. Pulire periodicamente lo scambiatore di calore o il filtro nella struttura del prodotto.

Problemi legati all'audio

- Non viene emesso alcun suono.
 - Verificare che il cavo audio sia collegato correttamente.
 - Regolare il volume del prodotto o del dispositivo esterno.
 - Verificare che l'audio sia impostato correttamente.
- L'audio è troppo attenuato.
 - Selezionare l'audio dell'equalizzatore appropriato.
- L'audio è troppo basso.
 - Regolare il volume del prodotto o del dispositivo esterno.
- Per alcuni modelli, sarà necessario acquistare separatamente altoparlanti esterni poiché non dispongono di altoparlanti integrati.

Altri problemi

- Il sistema si è spento improvvisamente.
 - Verificare se la funzione di spegnimento automatica è attivata sulle impostazioni relative all'ora.
 - La fonte di alimentazione non è stata fornita correttamente. Verificare che il cavo dell'alimentazione sia collegato correttamente.
 - Controllare le impostazioni di controllo dell'alimentazione.
 - Se la temperatura interna dell'involucro aumenta, l'alimentazione potrebbe interrompersi. Pulire periodicamente lo scambiatore di calore o il filtro nella struttura del prodotto.
 - Verificare che la ventola funzioni correttamente.
Visualizzare lo stato della ventola in  (**IMPOSTAZIONI**) → [Generale] → [Informazioni di sistema] → [Stato della ventola].

ATTENZIONE

- Poiché possono verificarsi immagini residue in caso di uso prolungato di uno specifico schermo fisso, per ridurle è consigliabile non superare il tempo di funzionamento giornaliero consigliato impostato per le dimensioni dello schermo e di visualizzare contenuti video con pochi caratteri o loghi fissi.
Tempo di funzionamento giornaliero consigliato (55 pollici: 18 ore; 65 pollici: 12 ore)
- Alcune linee orizzontali potrebbero apparire sugli schermi durante l'esecuzione della funzione [Cancella il rumore del riquadro]. Si tratta di un effetto normale, non occorre preoccuparsi. Se l'alimentazione è accesa o si verifica un'interruzione di corrente mentre è in esecuzione la funzione [Cancella il rumore del riquadro], la funzione potrebbe non continuare correttamente.
- Accendere l'unità cinque minuti dopo aver eseguito la funzione [Cancella il rumore del riquadro].
- Gli altoparlanti esterni collegati al prodotto potrebbero emettere un suono durante l'esecuzione della funzione [Cancella il rumore del riquadro].
- [Cancella il rumore del riquadro]: Consente di correggere i problemi che possono verificarsi sullo schermo quando è acceso per un lungo periodo di tempo.
- Usare la funzione [Impostazione modalità di protezione dello schermo] in [Impostazioni pannello OLED] per evitare con efficacia la formazione di immagini residue.

Problemi legati al touch

- Il touch non risponde.
 - Ciò può verificarsi quando il cavo USB tra il PC e il prodotto non è collegato. Rimuovere il cavo USB e ricollegarlo entro 10 secondi.
 - Assicurarsi che il cavo di alimentazione del PC sia collegato saldamente a una presa di corrente e riavviare il PC.
 - Il touch potrebbe non rispondere quando il sistema è inattivo a causa della rete instabile. Ricollegare il cavo LAN o riavviare il PC.
 - Se il PC e il prodotto non sono collegati tramite un cavo di segnale, il touch non risponde. Controllare la connessione del cavo del segnale.
 - Il touch potrebbe non rispondere quando il prodotto è spento. Verificare l'alimentazione del prodotto.
 - Se non si utilizza una presa con messa a terra, potrebbe verificarsi un'interruzione o un errore nel touch. Collegare sempre il cavo di alimentazione a una presa con messa a terra.
 - Controllare se lo schermo è attualmente acceso.
 - Potrebbe verificarsi un'interruzione o un errore nel touch come nel caso seguente.
 - Se si tocca lo schermo solo con l'unghia o la punta delle dita
 - Se si tiene la punta della touchpen o vicino la punta della touchpen
 - Se si utilizza la touchpen mentre la si preme con forza sullo schermo
- La posizione di un touch non corrisponde alle coordinate del touch.
 - Ciò può verificarsi quando il touchscreen non è calibrato correttamente. Modificare le impostazioni del tablet PC.
- Un touch viene applicato a un monitor diverso da quello previsto.
 - Ciò può verificarsi se il monitor non è impostato come predefinito quando si utilizzano più monitor. Impostare il monitor come predefinito.
 - Ciò può verificarsi quando il touchscreen non è calibrato correttamente. Modificare le impostazioni del tablet PC.
- Il multi-touch non risponde.
 - Il contenuto riprodotto (ad esempio Paint, ecc.) potrebbe non supportare i punti multi-touch. Assicurarsi di utilizzare un contenuto che supporti il punto multi-touch.
 - Rimuovere il cavo USB e ricollegarlo entro 10 secondi.
 - Eseguire nuovamente il contenuto (ad esempio Paint, ecc.).
 - Riavviare il PC.
 - Sul bordo del touchscreen, il multi-touch potrebbe funzionare in modo instabile.
 - Se l'intervallo tra due touch è troppo breve, potrebbe verificarsi un errore.

Persistenza dell'immagine

- L'immagine residua appare quando il prodotto è spento.
 - Se si utilizza un'immagine fissa per un lungo periodo, i pixel potrebbero essere danneggiati. Usare la funzione screen saver.
 - Quando un'immagine scura viene visualizzata sullo schermo dopo un'immagine ad alto contrasto (bianco e nero o grigio), ciò potrebbe causare la persistenza dell'immagine. Si tratta di effetto normale nei display.
- Quando il pannello LCD visualizza un'immagine statica per un periodo di tempo prolungato, può causare una differenza di tensione tra gli elettrodi che azionano i cristalli liquidi. Quando la differenza di tensione tra gli elettrodi si accumula nel tempo, i cristalli liquidi hanno la tendenza a rimanere allineati in una direzione. Durante questo processo, rimane visibile un'immagine visualizzata in precedenza. Questo fenomeno è indicato come persistenza dell'immagine.
- La persistenza dell'immagine non si verifica quando si utilizzano immagini che cambiano continuamente, ma può verificarsi quando si utilizza un'immagine fissa per un periodo di tempo prolungato. Pertanto, si consiglia di seguire le istruzioni seguenti per ridurre la probabilità che si verifichi persistenza dell'immagine quando si utilizza un'immagine fissa. Si consiglia di cambiare l'immagine dello schermo almeno una volta ogni 12 ore come minimo; se fatto più frequentemente, sarà più efficace prevenire la persistenza delle immagini.
- Condizioni di funzionamento raccomandate
 - 1 Modificare lo sfondo e i colori dei caratteri seguendo lo stesso intervallo di tempo.
 - Quando si cambiano i colori, l'uso di colori complementari aiuta a prevenire la persistenza dell'immagine.

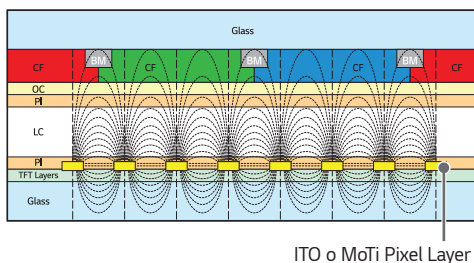

- 2 Modificare l'immagine seguendo lo stesso intervallo di tempo.
 - Assicurarsi che i caratteri o le immagini prima di cambiare l'immagine rimangano nella stessa posizione dopo aver cambiato l'immagine.



