

MANUAL DE UTILIZARE

Bară de sunet wireless

Vă rugăm să citiți cu atenție acest manual înainte de a utiliza aparatul și să-l păstrați pentru a-l putea consulta ulterior.

MODEL

SN5 (SN5, SPN5B-W)

SN5 (SN5, SPN5BM-W)

Informații privind siguranța



PRECAUȚII
RISC DE ELECTROCUTARE NU
DESCHIDEȚI



PRECAUȚII: PENTRU A REDUCE RISCUL DE ELECTROCUTARE, NU SCOATEȚI CAPACUL (SAU PARTEA DIN SPATE). ÎN INTERIOR NU EXISTĂ PIESE CARE POT FI MANIPULATE DE UTILIZATOR. PENTRU LUCRĂRI DE SERVICE ADRESAȚI-VĂ PERSONALULUI CALIFICAT.



Acest fulger cu simbolul săgeții încadrat într-un triunghi echilateral este destinat să alerteze utilizatorul cu privire la prezența unei tensiuni periculoase neizolate în incinta produsului, care ar putea avea

o valoare suficientă pentru a constitui un risc de electrocutare.



Semnul de exclamare încadrat într-un triunghi echilateral este destinat să alerteze utilizatorul cu privire la prezența unor instrucțiuni importante de operare și întreținere (service) în documentația care însoțește produsul.

ATENȚIE: PENTRU A REDUCE RISCUL DE INCENDIU SAU ELECTROCUTARE, NU EXPUNEȚI ACEST PRODUS ÎNTEMPERIILOR SAU UMEZELII.

ATENȚIE: Nu instalați acest echipament într-un spațiu restrâns, cum ar fi o bibliotecă sau un element similar.

PRECAUȚII: Nu folosiți produse cu tensiune ridicată în jurul aparatului. (De ex. Paleta de muște electrică). Acest produs poate să defecte datorită șocului electric.

PRECAUȚII: Aparatul nu trebuie să vină în contact cu apa (picături sau vărsată), iar pe el nu trebuie așezate obiecte pline cu lichide, cum ar fi vase de flori.

PRECAUȚII: Nu obstrucționați orificiile de ventilare. A se instala în conformitate cu instrucțiunile producătorului.

Fantele și orificiile din carcasă au rolul de a asigura ventilarea și o funcționare optimă a produsului, precum și de a proteja produsul de supraîncălzire. Orificiile nu trebuie obstrucționate prin așezarea produsului pe un pat, o canapea, o carpetă sau pe o altă suprafață similară. Acest produs nu trebuie amplasat într-un obiect de mobilier, cum ar fi o

bibliotecă sau un raft, decât dacă există o ventilație corespunzătoare sau dacă se respectă instrucțiunile producătorului.

PRECAUȚII: Pe aparat nu trebuie amplasate surse de foc, cum ar fi lumânări aprinse.

OBSERVAȚIE: Pentru informații privind marcele de siguranță, inclusiv identificarea produsului și valorile nominale pentru alimentarea cu energie electrică, consultați eticheta principală din partea de jos sau din spate a aparatului.

PRECAUȚIE privind cablul de alimentare

Fișa de alimentare reprezintă dispozitivul de deconectare. Trebuie să se asigure în permanență accesul imediat la fișa de alimentare în caz de urgență.

Consultați pagina de specificații din prezentul manual de utilizare pentru a vă asigura că sunt respectate cerințele actuale.

Nu suprasolicitați prizele de perete. Prizele de perete suprasolicitate, desprinse sau deteriorate, prelungitoarele, cablurile de alimentare deteriorate și cablurile a căror izolație este deteriorată sau fisurată sunt periculoase. Toate acestea prezintă risc de electrocutare sau incendiu. Verificați periodic cablul dispozitivului dumneavoastră și, dacă apar defecte sau urme de deteriorare, scoateți-l din priză, întrerupeți utilizarea dispozitivului și asigurați înlocuirea cablului cu o piesă de schimb identică la un centru de service autorizat. Protejați cablul de alimentare de abuzurile fizice sau mecanice, cum ar fi răsucirea, îndoirea, ciupirea, prinderea în tocul ușii sau călcarea în picioare a acestuia. Verificați cu deosebită atenție fișele, prizele de perete și punctul de ieșire al cablului din dispozitiv.

PRECAUȚII: Fiți atent să vă asigurați ca copiii să nu pună mâinile sau orice alte obiecte în *canalul difuzorului.

* canal difuzor. Un orificiu pentru sunet de bass din plin pe cutia difuzorului (carcasă).

PRECAUȚII: Folosiți doar adaptorul furnizat împreună cu acest dispozitiv. Nu utilizați o sursă de energie de la alt dispozitiv sau furnizată de un alt producător. Utilizarea unui alt cablu de alimentare sau a unei alte surse de energie ar putea afecta dispozitivul și, ca urmare, ați pierde garanția.

Simboluri

~	Se referă la curentul alternativ (AC).
==	Se referă la curentul direct (DC).
☐	Se referă la echipamentul de clasă II.
⏻	Se referă la stand-by.
	Se referă la "PORNIT" (alimentare).
⚡	Se referă la voltajul periculos.

Informații de notificare privind software-ul open source

Pentru a obține codul sursă din GPL, LGPL, MPL și alte licențe open source, care sunt conținute în acest produs, vă rugăm să vizitați <http://opensource.lge.com>.

În plus față de codul sursă, toate condițiile licenței, denegările de responsabilitate privind garanția și notele despre drepturile de autor la care se face referire sunt disponibile pentru descărcare.

LG Electronics va oferi și codul sursă pe CD-ROM în schimbul unei sume care să acopere costurile unei asemenea distribuții (cum ar fi costurile suporturilor media, de transport și de procesare), în urma unei solicitări prin e-mail la opensource@lge.com.

Această ofertă este valabilă pentru o perioadă de trei ani de la data ultimului transport al acestui produs. Această ofertă este valabilă pentru orice persoană care primește aceste informații.

Cuprins

1 Să începem

- 2 Informații privind siguranța
- 6 Introducere
- 7 Panoul frontal
- 8 Panoul din spate
- 9 Telecomandă
- 12 Poziția difuzoarelor
- 13 Instalare sound bar
- 14 Montarea unității principale pe perete

2 Conectare

- 16 Organizarea cablurilor (Opțional)
- 16 Conectarea adaptorului AC
- 17 Conectarea subwoofer wireless
- 19 Conectare la televizorul dvs.
 - 19 – Folosirea cablului OPTICAL
 - 19 – LG Sound Sync
 - 21 – Utilizând un cablu HDMI
 - 21 – Funcția ARC (Canal retur audio)
 - 21 – Ce este SIMPLINK?
 - 22 – Informații suplimentare pentru HDMI
- 23 Conectarea echipamentului opțional
 - 23 – Conectare HDMI
 - 24 – Conexiune OPTICAL IN
 - 24 – Conexiune USB
 - 24 – Dispozitive USB compatibile
 - 25 – Cerințe pentru dispozitivele USB
 - 25 – Fișier care poate fi redat

3 Funcționarea

- 27 Operațiuni de bază
- 27 – Funcționarea USB-ului
- 28 Alte operațiuni
- 28 – Folosirea telecomenzii televizorului dvs.
- 29 – AUTO POWER Pornit/Oprit
- 30 – Comutarea automată a funcției
- 30 – Pornire rapidă
- 31 Utilizarea unei tehnologii wireless Bluetooth
- 31 – Despre Bluetooth
- 31 – Profiluri Bluetooth
- 31 – Pentru a asculta muzică de la un dispozitiv Bluetooth
- 33 – Controlează dispozitivul Bluetooth conectat
- 33 – Blocare conexiune Bluetooth (BT LOCK)
- 33 Utilizarea aplicației BLUETOOTH
- 33 – Instalarea aplicației „LG Sound Bar” pe dispozitivul dvs. BLUETOOTH
- 34 – Activarea funcției BLUETOOTH prin aplicația „LG Sound Bar”

4 Depanarea

- 35 Depanarea
- 35 – Generalități
- 36 – Observații pentru folosirea wireless-ului
- 37 – NOTE pentru eliberarea modului Demo

5 Anexă

- 38 Mărci comerciale și licențe
- 39 Specificații
- 41 Manipularea difuzorului

1

2

3

4

5

Introducere

Simboluri utilizate în acest manual

Notă

Indică notele speciale și caracteristicile de funcționare.

Precauție

Indică precauțiile pentru a preveni posibilele deteriorări din cauza folosirii improprie.

Panoul frontal

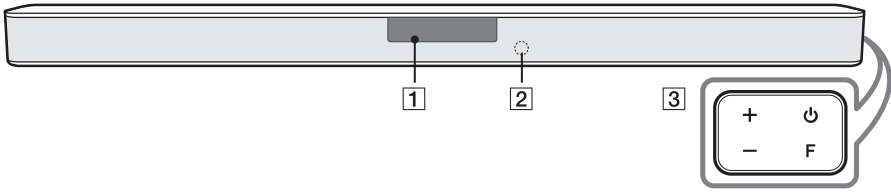

Fereastra de afișaj

- 1**
- Fereastra de afișaj se va întuneca automat dacă nicio tastă nu este apăsată timp de 15 secunde. Atunci când apăsați orice buton, fereastra de afișaj se va lumina.

2 Senzor la distanță

⏻ (Așteptare)

- PORNEȘTE sau OPREȘTE unitatea.

F (Funcție)

- Selectați sursa de intrare apăsând butonul **F** în mod repetat.

3

Sursă intrare/Funcție	Afișaj
Optic ARC	OPT/HDMI ARC
LG Sound Sync (cu fir)	
Bluetooth	BT
LG Sound Sync (fără fir)	LG TV
HDMI IN	HDMI
USB	USB

+/- (Volum)

- Reglează volumul sunetului.

- !** Această unitate se va închide automat pentru a economisi energie electrică în cazul în care unitatea principală nu este conectată la un dispozitiv extern și nu este utilizată timp de 15 de minute.

Panoul din spate

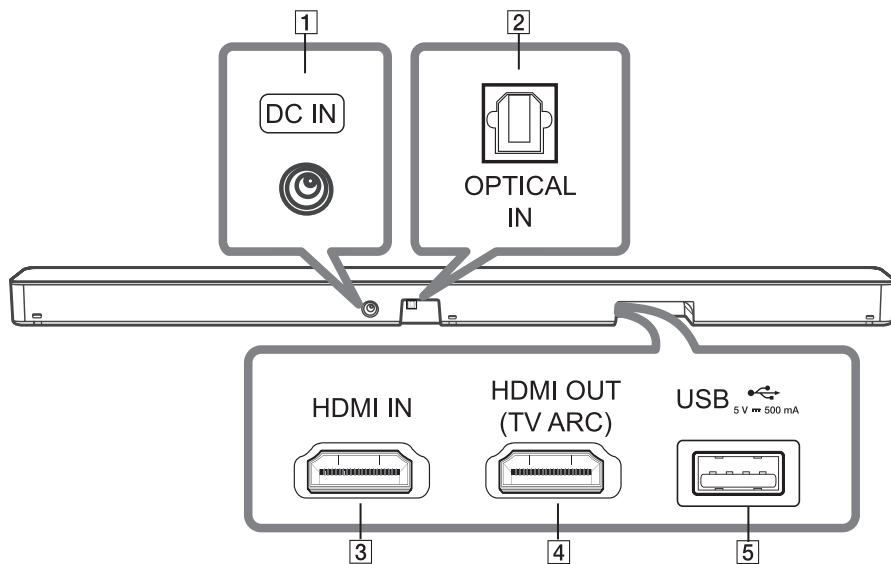

- | | |
|----------|--|
| 1 | <p>DC IN</p> <ul style="list-style-type: none"> - Conectare la adaptor de c.a. |
| 2 | <p>OPTICAL IN</p> <ul style="list-style-type: none"> - Conectați mufa OPTICAL IN de pe partea din spate a aparatului la mufa OPTICAL OUT de pe televizor. |
| 3 | <p>HDMI IN</p> <ul style="list-style-type: none"> - Conectați mufa HDMI IN de pe partea din spate a unității la mufa HDMI OUT a dispozitivului dvs. extern. Vă puteți bucura de sunet și de imagine de la conexiunea HDMI pe dispozitivul extern. |
| 4 | <p>HDMI OUT (TV ARC)</p> <ul style="list-style-type: none"> - Conectați mufa HDMI OUT (TV ARC) de pe partea din spate a unității la mufa ARC de pe televizor. |
| 5 | <p>Port USB</p> <ul style="list-style-type: none"> - Conectați dispozitivul de memorie USB la portul USB pe partea din spate a unității. |

Telecomandă

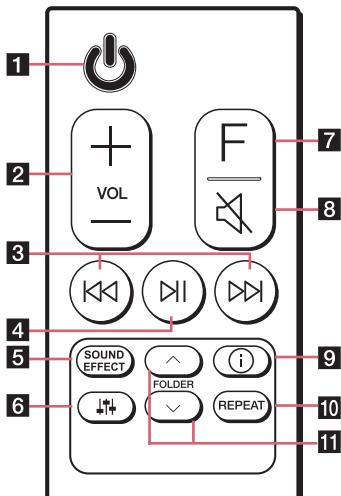

Înlocuirea bateriilor

Detashați capacul bateriei aflat în partea din spate a telecomenzii și introduceți bateriile cu simbolurile + și - aliniat corect.

Risc de incendiu sau de explozie dacă bateria este înlocuită cu un tip necorespunzător.

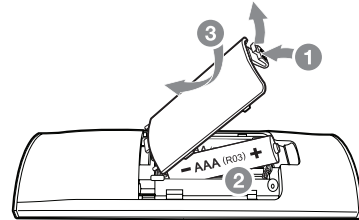

1

Să începem

- | | |
|----------|---|
| 1 | <p>⏻ (Așteptare)</p> <ul style="list-style-type: none"> - PORNEȘTE sau OPREȘTE unitatea. |
| 2 | <p>VOL (Volum) +/-</p> <ul style="list-style-type: none"> - Reglează volumul difuzorului. |
| 3 | <p>⏮/⏭ (Sări/Caută)</p> <ul style="list-style-type: none"> - Apăsați ⏮ sau ⏭ pentru a trece la fișierul următor sau anterior. - Apăsați și mențineți apăsat ⏮ sau ⏭ în timpul redării și eliberați în punctul de unde doriți să ascultați. |
| 4 | <p>⏸ (Redare/Pauză)</p> <ul style="list-style-type: none"> - Pornește sau întrerupe redarea. <p>• Blocarea conexiunii BT (Bluetooth): Permite conectarea unui dispozitiv Bluetooth numai în funcțiile Bluetooth și LG TV. (Pagina 33)</p> <p>Pentru a activa sau dezactiva blocarea conexiunii Bluetooth, apăsați și mențineți apăsat ⏸ timp de aproximativ 3 secunde și apăsați-l din nou în funcția BT (Bluetooth).</p> |

SOUND EFFECT

- Selectează modul de efecte sonore folosind SOUND EFFECT.

5

Pe ecran	Descriere
AI SOUND PRO	Analizează proprietățile sunetului de intrare și optimizează sunetul în timp real, în funcție de conținutul redat.
BASS BLAST sau BASS BLAST+	Intensifică basul și sunetul de profunzime.
STANDARD	Vă puteți bucura de un sunet optimizat.
DTS VIRTUAL : X	Puteți să vă bucurați de un efect surround mai atrăgător, de cinema.

- **Telecomanda TV:** Vă permite să controlați volumul acestei unități prin telecomanda dvs. TV, chiar și prin produsele altor companii. (Pagina 28)
Pentru a activa sau dezactiva funcția Telecomenzii televizorului, apăsați și mențineți apăsat **SOUND EFFECT** timp de aproximativ 3 secunde și apăsați din nou.

- ① Mărci de televizoare compatibile

LG	Panasonic	Philips	Samsung	Sharp	Sony	Toshiba	Vizio
----	-----------	---------	---------	-------	------	---------	-------

⏮ (Reglarea sunetului)

- Reglează nivelul de sunet al fiecărui difuzor.
Selectați difuzorul, pe care doriți să-l reglați, apăsând **⏮** și reglați nivelul sunetului folosind **VOL +/—**.

6

- ① Pentru mai multe informații despre difuzoare consultați pagina 12.

Afișaj	Descriere	Interval
WF	Subwoofer	-15 ~ 6
TRE	Tonurile înalte	-5 ~ 5
BAS	Tonurile joase (bass)	-5 ~ 5

7**F** (Funcție)

- Selectați funcția și sursa de intrare apăsând repetat butonul **F**.

8**M** (Mut)

- Apăsați **M** pentru a opri sunetul aparatului. Pentru anulare apăsați **M** din nou.

ⓘ (Informații)

- Puteți afișa diverse informații legate de sursa de intrare apăsând ⓘ.

- OPT (Optic)/ARC/HDMI (HDMI IN) : Audio format
- BT (**Bluetooth**) : Nume dispozitiv **Bluetooth** conectat
- USB : Informația fișierului conținută într-un USB.

9

- **PORNIREA/OPRIREA AUTOMATĂ:** Permite ca unitatea să pornească sau se oprească cu ajutorul semnalelor de intrare: Optice, ale televizorului LG sau **Bluetooth** (Pagina 29)
Pentru a activa sau dezactiva funcția AUTO POWER, apăsați și mențineți apăsat ⓘ timp de aproximativ 3 secunde și apăsați din nou.

REPEAT

10

- Apăsați **REPEAT** pentru a selecta modul dorit, redare repetată sau aleatorie.

FOLDER ^/∨

11

- Caută un dosar în dispozitivul USB.
-

Poziția difuzoarelor

1

Să începem

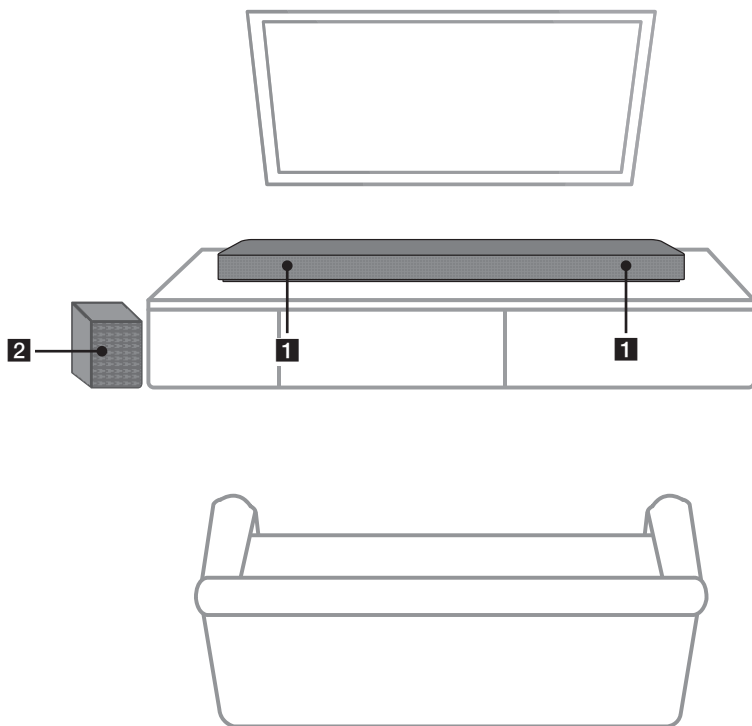

1 Difuzoare frontale

2 Subwoofer

Instalare sound bar

Puteți auzi sunetul prin conectarea unității la alte dispozitive: televizor, Blu-ray disc player, DVD player etc.

Așezați aparatul în fața televizorului și conectați-l la dispozitivul dorit. (Paginile 19 - 24)

Puteți așeza subwooferul oriunde în cameră. Dar este mai bine să plasați subwooferul lângă difuzoarele frontale. Rotiți-l puțin spre centrul camerei pentru a reduce reflecțiile peretilor.



! Notă

Dacă bara de sunet acoperă senzorul telecomenzii televizorului, vă rugăm să asigurați o distanță între bara de sunet și televizor de 10 ~ 15 cm sau mai mult.

! Precauție

- Pentru a obține cele mai bune performanțe de conexiune wireless precum **Bluetooth** sau subwoofer wireless, nu instalați unitatea pe mobilier metalic, deoarece conexiunea wireless comunică printr-un modul poziționat pe partea inferioară a unității.
- Aveți grijă să nu zgăriați suprafața unității/subwooferului când le instalați sau le mutați.

Montarea unității principale pe perete

Puteți monta unitatea principală pe perete.



! Precauție

Deoarece este dificilă crearea unei conexiuni după instalarea acestei unități, ar fi bine să conectați cablurile înainte de instalare.

Pregătirea materialelor

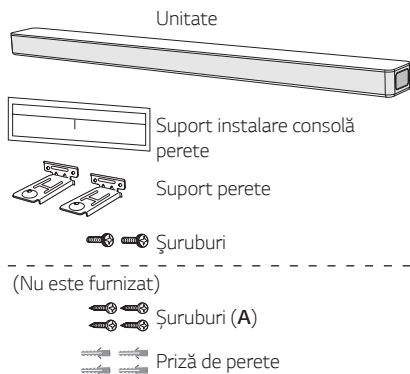

1. Potrivii partea denumită "PARTEA DE JOS A TELEVIZORULUI" de pe consola de perete cu partea de jos a televizorului și instalați.

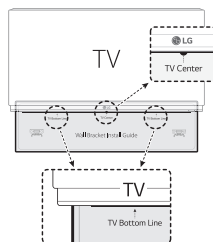

2. Dacă îl montați pe un perete (beton), folosiți fișele de perete. Trebuie să dați câteva găuri. Pentru a executa aceste găuri, vi se furnizează o foaie de ghidare (Ghid de instalare suport perete). Folosiți fișa pentru a verifica punctul în care urmează să dați gaura.

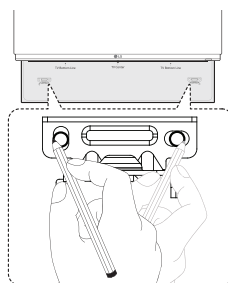

3. Îndepărtați suportul de instalare consolă perete.
4. Fixați suportul cu șuruburi (A) ca în ilustrația de mai jos.

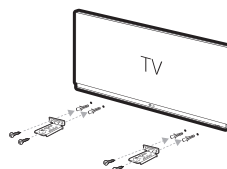

! Notă

Șuruburile (A) și fișele de perete pentru montarea aparatului nu sunt livrate. Recomandăm pentru montare utilizarea Hilti (HUD-1 6 x 30).

5. Puneți unitatea pe suporturi pentru a potrivi orificiile pentru șuruburi de pe partea inferioară a unității.

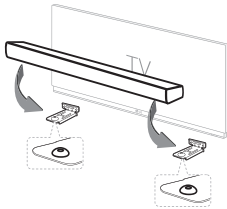

6. Fixați bine unitatea cu șuruburile.

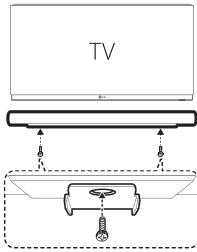

! Notă

Pentru a detașa unitatea, efectuați pașii în ordine inversă.

! Precauție

- Nu instalați această unitate în poziție inversă. Poate avaria piesele acestei unități sau poate cauza rănirea persoanelor.
- Nu agățați de dispozitivul instalat și evitați orice impact al dispozitivului.
- Fixați bine dispozitivul de perete, astfel încât să nu cadă. Dacă dispozitivul cade, vă puteți răni sau produsul se poate deteriora.
- Dacă dispozitivul este instalat pe un perete, asigurați-vă că nu trag copiii de niciunul dintre cablurile de conectare, deoarece în acest fel dispozitivul ar putea cădea.

Organizarea cablurilor (Opțional)

Puteți organiza cablurile cu legăturile pentru cabluri.

1. Legați cablurile cu ajutorul legăturilor pentru cabluri ca în imaginea de mai jos.
2. Strângeți legăturile cablurilor.

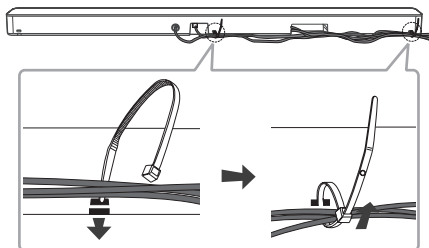

! Notă

- După finalizarea tuturor conexiunilor, puteți aranja cablurile după necesități.
- Nu se folosesc legături pentru cabluri.

Conectarea adaptorului AC

Conectați difuzorul la sursa de alimentare utilizând adaptorul AC furnizat.

1. Conectați cablul de alimentare AC la adaptorul AC.
2. Conectați cablul adaptorului AC la adaptorul de intrare DC IN.
3. Conectați cablul de alimentare AC la o priză de curent alternativ AC.

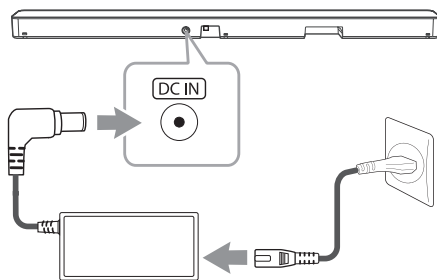

! Precauție

Folosiți doar adaptorul furnizat împreună cu acest dispozitiv. Nu utilizați o sursă de energie de la alt dispozitiv sau furnizată de un alt producător. Utilizarea unui alt cablu de alimentare sau a unei alte surse de energie ar putea afecta dispozitivul și, ca urmare, ați pierde garanția.

Conectarea subwoofer wireless

Indicator LED subwoofer wireless

Culoare LED	Stare
Verde (clipește)	Se încearcă conexiunea.
Verde	Conexiunea este realizată.
Roșu	Subwoofer-ul wireless se află în modul standby sau conexiunea a eșuat.
Oprit (nicio afișare)	Cablul de alimentare al subwooferului wireless este deconectat.

Setarea subwooferului wireless pentru prima dată

1. Conectați cablul de alimentare al sound bar-ului la subwooferul wireless la priză.
2. Porniți sound bar-ul. Conexiunea dintre sound bar și subwoofer-ul wireless se va realiza automat.
 - LED-ul verde din partea din spate a subwooferului wireless se va aprinde.

Conectare manuală subwoofer wireless

Atunci când conexiunea dvs. nu este finalizată, puteți verifica dacă LEDUL de pe subwooferul wireless este roșu și dacă subwooferul wireless emite sunet. Pentru a remedia problema, urmați pașii de mai jos.

1. Apăsați butonul de **PAIRING** de pe partea din spate a subwoofer-ului fără fir.

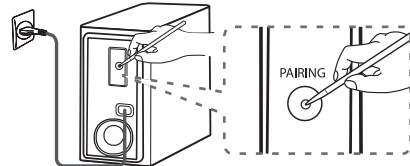

- LED-ul verde din spatele difuzorului fără fir clipește rapid. (Dacă LED-ul verde nu clipește, țineți apăsat pe butonul de **PAIRING**.)
2. Porniți sound bar-ul.
 - Asocierea este finalizată. LED-ul verde din spatele difuzorului fără fir se aprinde.

! Notă

- Poate dura câteva secunde (dar poate dura chiar mai mult) până când unitatea și subwooferul încep să comunice între ele.
- Cu cât unitatea și subwoofer-ul sunt mai apropiate, cu atât calitatea sunetului este mai bună. Este recomandat să instalați unitatea și subwoofer-ul cât mai aproape posibil unul de altul și să evitați cazurile de mai jos.
 - Există un obstacol între unitate și subwoofer.
 - Există un dispozitiv care utilizează aceeași frecvență ca și conexiunea aceasta, cum ar fi un dispozitiv medical, un cuptor cu microunde sau un dispozitiv LAN wireless.
 - Păstrați sound bar-ul și subwooferul la distanță de dispozitiv (de ex. router wireless, cuptor cu microunde etc.), la cel puțin 1 m pentru a preveni interferențele wireless.

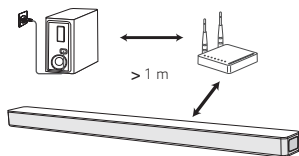

Conectare la televizorul dvs.

Vă rugăm să conectați acest aparat la televizor folosind cablul digital optic sau cablul HDMI în funcție de tipul televizorului.

Folisrea cablului OPTICAL

1. Conectați mufa OPTICAL IN din spatele unității la mufa OPTICAL OUT de la televizor folosind cablul OPTICAL.

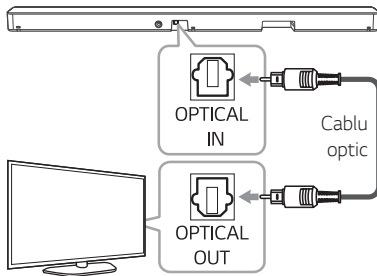

2. Selectați sursa de intrare la OPT/HDMI ARC, apăsând butonul **F** în mod repetat.

În cazul unei conexiuni normale între această unitate și televizorul dvs., veți putea vedea „OPT” pe fereastra de afișare.

! Notă

- Înainte de conectarea cablului optic, verificați dacă ați îndepărtat protecția cablului dacă acesta are o protecție.
- Vă puteți bucura de sunetul televizorului prin difuzoarele aparatului. În cazul anumitor modele de televizoare, trebuie să selectați opțiunea pentru difuzorul extern din meniul televizorului. (Pentru detalii, consultați manualul de utilizare al televizorului.)
- Dacă unitatea este conectată prin OPTICAL și ARC în același timp, semnalul ARC are prioritate ridicată.

LG Sound Sync

Sound Sync Wireless

Unele funcții ale acestei unități se pot controla prin intermediul telecomenzii televizorului dvs. împreună cu LG Sound Sync. Este compatibil cu televizorul LG care suportă LG Sound Sync. Asigurați-vă de prezența logo-ului LG Sound Sync pe televizorul dvs.

Funcție reglabilă prin intermediul telecomenzii televizorului LG : Volumul mai mare/mai mic, fără sonor.

În funcție de capacitatea echipamentului dvs., efectuați una din următoarele conexiuni.

! Notă

- Puteți utiliza telecomanda acestei unități și în timp ce este activată LG Sound Sync. Dacă utilizați telecomanda televizorului din nou, unitatea se va sincroniza cu televizorul. Conform specificațiilor TV, volumul și modul de dezactivare al sunetului acestei unități se sincronizează cu televizorul.
- Când conexiunea a eșuat, verificați condițiile televizorului și alimentarea.
- Verificați starea acestei unități și conexiunea în cazurile specificate mai jos atunci când utilizați LG Sound Sync.
 - Unitatea este oprită.
 - Schimbarea funcției la celelalte moduri.
 - Deconectarea cablului optic.
 - Deconectarea de la rețeaua fără fir din cauza interferențelor sau a distanței.
- Timpul alocat deconectării acestei unități poate fi diferit în funcție de televizorul dvs. atunci când setați funcția de AUTO POWER pe modul ACTIVAT.

LG Sound Sync cu conexiune cablată

1. Conectați televizorul dvs. LG folosind un cablu optic.

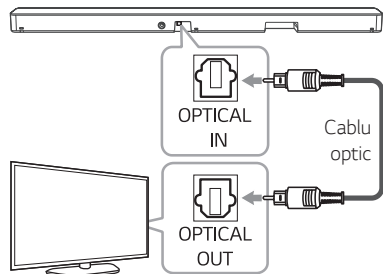

2. Setați ieșirea audio a televizorului pentru a asculta sunetul redat prin această unitate (Pentru detalii privind LG Sound Sync, consultați manualul de instrucțiuni al televizorului.)
3. Porniți unitatea apăsând .
4. Selectați sursa de intrare la OPT/HDMI ARC, apăsând butonul **F** în mod repetat.

În cazul unei conexiuni normale între această unitate și televizorul dvs., mesajul „LGOPT” va apărea pe fereastra de afișare.

LG Sound Sync cu conexiune wireless

1. Porniți unitatea apăsând .
2. Selectați funcția televizorului LG, apăsând **F** în mod repetat.
3. Configurați ieșirea sunetului de la TV pentru a asculta sunetul prin intermediul acestei unități:

Pe fereastra de afișaj va apărea mesajul „PAIRED” timp de 3 secunde, și apoi se poate observa mesajul „LG TV” pe fereastra de afișaj în cazul în care conexiunea între unitate și televizor a fost efectuată în mod normal.

(Pentru detalii privind LG Sound Sync, consultați manualul de instrucțiuni al televizorului.)

! Notă

Dacă opriți unitatea direct apăsând  (Ponit), LG Sound Sync (Wireless) va fi deconectat.

Utilizând un cablu HDMI

Dacă această unitate este conectată la un televizor care suportă HDMI CEC și ARC (Audio Return Channel), vă puteți bucura de sunorul televizorului cu ajutorul difuzoarelor acestui aparat fără să conectați un cablu optic.

1. Conectați mufa HDMI OUT (TV ARC) din spatele unității la mufa ARC de la televizor folosind un cablu HDMI.

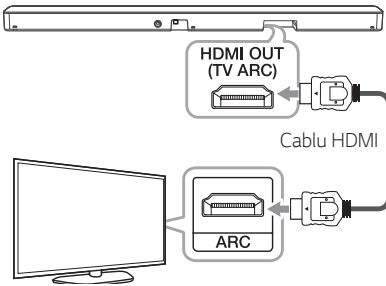

2. Selectați sursa de intrare la OPT/HDMI ARC, apăsând butonul **F** în mod repetat.

În cazul unei conexiuni normale între această unitate și televizorul dvs., veți vedea „ARC” pe fereastra de afișare.

! Notă

- Vă puteți bucura de sunetul televizorului prin difuzoarele aparatului. În cazul anumitor modele de televizoare, trebuie să selectați opțiunea pentru difuzorul extern din meniul televizorului. (Pentru detalii, consultați manualul de utilizare al televizorului.)
- În funcție de modelul dvs. de televizor LG, s-ar putea să fie nevoie să porniți funcția SIMPLINK pe televizorul dvs. LG.
- Când reveniți la funcția ARC dintr-o altă funcție, trebuie să selectați sursa de intrare la OPT/HDMI ARC. Apoi această unitate trece la funcția ARC automat.

Funcția ARC (Canal retur audio)

Funcția ARC permite în cazul unui televizor compatibil HDMI să trimită flux audio la ieșirea HDMI OUT a acestui aparat.

Pentru a utiliza această funcție:

- Televizorul trebuie să accepte funcțiile HDMI-CEC și ARC, iar acestea trebuie să fie activate.
- Metoda de configurare pentru HDMI-CEC și ARC poate diferi în funcție de televizor. Pentru detalii privind funcția ARC, consultați manualul televizorului dvs.
- Trebuie să utilizați cablul HDMI (cablu HDMI™ de mare viteză cu Ethernet de tip A).
- Trebuie să conectați HDMI OUT pe unitate cu HDMI IN la televizorul care suportă funcția ARC folosind un cablu HDMI.
- Puteți conecta un singur Sound bar la un televizor compatibil cu ARC.

Ce este SIMPLINK?



Unele funcții ale acestui aparat sunt controlate cu telecomanda de la televizor dacă acest aparat și dispozitivul televizorului LG cu SIMPLINK sunt conectate printr-o conexiune HDMI.

Funcții controlabile prin intermediul telecomenzii televizorului LG: Pornit/Oprit, Volum ridicat/încet etc.

Consultați manualul de utilizare al televizorului pentru detalii cu privire la funcția SIMPLINK.

Un televizor LG cu funcție SIMPLINK are afișat logoul de mai sus.

! Notă

- În funcție de starea unității, anumite operații SIMPLINK pot fi diferite de scopul dvs. sau pot să nu funcționeze.
- În funcție de televizorul sau player-ul care este conectat la această unitate, funcția SIMPLINK poate să nu corespundă cu așteptările dvs.

Informații suplimentare pentru HDMI

- Când conectați un aparat compatibil HDMI sau DVI, asigurați-vă în privința următoarelor:
 - Încercați să opriți aparatul HDMI/DVI și acest player: Porniți apoi aparatul HDMI/DVI și lăsați-l circa 30 secunde, apoi porniți acest player.
 - Intrarea video a dispozitivului conectat este setată corect pentru acest aparat.
 - Dispozitivul conectat este compatibil cu intrare video 720 x 576p (sau 480p), 1280 x 720p, 1920 x 1080i sau 1920 x 1080p.
- Cu acest player nu funcționează orice aparat HDMI sau DVI compatibil HDCP.

! Notă

- Dacă un dispozitiv HDMI conectat nu acceptă redarea audio de la receiver, este posibil ca sunetul dispozitivului HDMI să fie distorsionat sau să nu se redea.
- Schimbarea rezoluției când conexiunea a fost stabilită deja poate provoca disfuncții. Pentru a rezolva problema, opriți playerul și porniți din nou aparatul.
- Când conexiunea HDMI cu HDCP nu este verificată, ecranul televizorului se schimbă într-un ecran negru. În acest caz, verificați conexiunea HDMI sau deconectați cablul HDMI.
- Dacă se vede zgomot de imagine sau apar linii pe ecran, verificați cablul HDMI (de regulă, lungimea se limitează la 4,5 m).
- Nu puteți schimba rezoluția video în modul HDMI. Schimbați rezoluția video a componentei conectate.
- Dacă semnalul video original este anormal atunci când calculatorul dvs. personal este conectat la mufa HDMI IN, schimbați rezoluția calculatorului la 576p (sau 480p), 720p, 1080i sau 1080p.

Listă cablu HDMI

Unele cabluri HDMI au semnal de transmisie slab, ceea ce poate duce la probleme cu transmisia de sunet și video.

Chiar și după conexiunile prin cablu HDMI, dacă nu este sunet, sunet întrerupt, zgomotul care apar din bara de sunet și / sau nici un video, video nu este bun la televizor, cablul HDMI poate fi problema.

Utilizați cablul marcat cu logo-ul HDMI premium de certificare. Recomandăm folosirea unui „cablu HDMI de înaltă viteză cu Ethernet” sau a unei versiuni ulterioare.

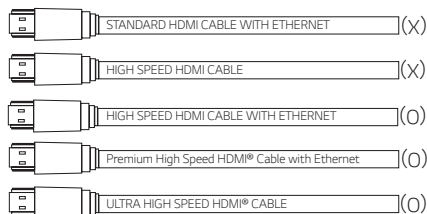

Conectarea prin cablu HDMI *

Televizorul dvs. trebuie să suporte cele mai noi caracteristici HDMI (HDMI CEC¹⁾/ARC (Audio Return Channel) pentru a vă putea bucura pe deplin de canalul de emisie Live cu sistemul audio printr-un cablu HDMI. Cu excepția situației în care televizorul dvs. suportă aceste caracteristici HDMI, sistemul audio trebuie conectat prin intermediul unui cablu OPTICAL.

1) HDMI CEC (High-Definition Multimedia Interface Consumer Electronics Control)

Consumer Electronics Control (CEC) reprezintă o funcție HDMI care a fost concepută ca utilizatorul să poată controla cu o singură telecomandă proprie lor acele aparate care sunt conectate prin HDMI și care au funcția CEC activată.

* Mărcile pentru CEC sunt SimpLink (LG), Anynet+ (Samsung), BRAVIA Sync (Sony), EasyLink (Philips), etc.

Conectarea echipamentului opțional

Conectare HDMI

Vă puteți bucura de sunet și de imagine de la conexiunea HDMI pe dispozitivul extern.

Pentru a vă bucura numai de sunet

Vă puteți bucura de sunet de la dispozitivul extern pe care îl conectați.

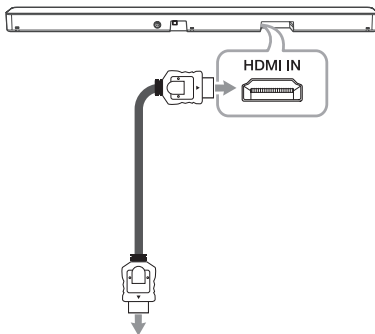

Player Blu-ray disc,
player DVD, etc.

1. Conectați mufa HDMI IN la mufa HDMI OUT în partea din spate a unui dispozitiv audio cum ar fi Blu-ray disc player, DVD player etc.
2. Selectați sursa de intrare HDMI, apăsând repetat butonul **F** în mod repetat.

Pentru a vă bucura atât de sunet, cât și de imagine

Vă puteți bucura atât de sunet, cât și de imagine de la dispozitivul extern pe care îl conectați.

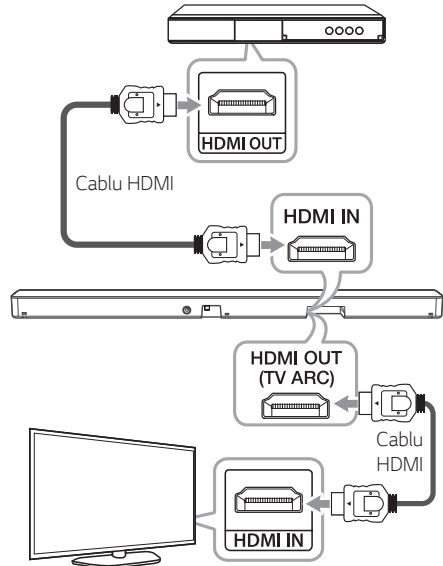

1. Conectați conectorul HDMI IN de pe spatele aparatului la conectorul HDMI OUT de pe dispozitivul audio cum ar fi un player de discuri Blu-ray, un player DVD etc.
2. Conectați mufa HDMI OUT (TV ARC) din spatele unității la mufa HDMI IN de la televizor.
3. Selectați sursa de intrare HDMI, apăsând repetat butonul **F** în mod repetat.

! Notă

- Semnalul audio și video nu poate emite când unitatea este oprită.
- Mufa HDMI OUT (TV ARC) este pentru conexiunea televizorului. Chiar dacă la unitate sunt introduse canale multiple printr-un cablu HDMI, unitatea poate reda numai canale PCM 2 la televizor.
- Dacă televizorul dvs. nu este compatibil cu sonorizarea DTS, conectați dispozitivul de redare (sursa) la mufa HDMI IN sau OPTICAL IN a barierei sonice, pentru a asculta redarea în calitate DTS.

Conexiune OPTICAL IN

Conectați mufa ieșirii optice a dispozitivului extern la mufa OPTICAL IN.

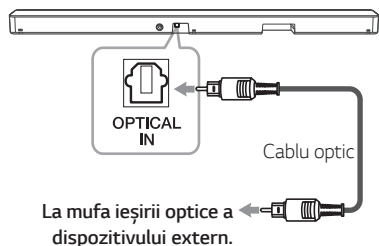

1. Conectați mufa OPTICAL IN din spatele unității la mufa de ieșire optică a dispozitivului dumneavoastră extern.
2. Selectați sursa de intrare la OPT/HDMI ARC, apăsând butonul **F** în mod repetat.

În cazul unei conexiuni normale între această unitate și televizorul dvs., veți putea vedea „OPT” pe fereastra de afișare.

! Notă

Înainte de conectarea cablului optic, verificați dacă ați îndepărtat protecția cablului dacă acesta are o protecție.

! Precauție

În cazul în care cablul optic nu este conectat în direcția corectă, acest lucru poate cauza deteriorări conectorului optic.



Conector
optic



Cablul
optic



Conector
optic



Cablul
optic

<O>

<X>

Conexiune USB

Conectați dispozitivul de memorie USB la portul USB de pe spatele aparatului.

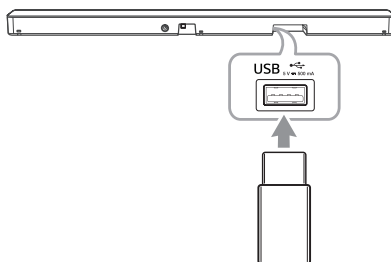

! Notă

Dacă un cablu HDMI este conectat la unitate, introducerea unui dispozitiv USB poate fi limitată în funcție de forma dispozitivului USB.

Pentru mai multe informații despre redarea fișierelor de pe un USB, consultați pagina 27.

Scoaterea dispozitivului USB din aparat.

1. Alegeți o altă funcție/mod.
2. Scoateți dispozitivul USB din aparat.

Dispozitive USB compatibile

- MP3 Player : MP3 player de tip Flash.
- USB Flash Drive : Aparate care sprijină USB 2.0.
- Funcția USB a acestui aparat nu suportă unele dispozitive USB.

Cerințe pentru dispozitivele USB

- Dispozitivele care necesită o instalare suplimentară de program, când le conectați la un computer, nu sunt suportate.
- Nu scoateți dispozitivul USB când este în funcțiune.
- Pentru USB cu capacitate mare, căutarea poate dura mai mult de câteva minute.
- Pentru a preveni pierderea datelor, faceți copii de rezervă ale tuturor datelor.
- Portul USB al unității nu poate fi conectat la PC. Aparatul nu poate fi folosit ca dispozitiv de stocare.
- Sistemul de fișiere exFAT nu este compatibil cu această unitate. (Sunt disponibile sistemele FAT16/FAT32/NTFS.)
- În funcție de anumite dispozitive, următoarele nu sunt disponibile pentru a fi recunoscute de această unitate.
 - HDD extern
 - Dispozitive de citire card-uri
 - Dispozitive blocate
 - Dispozitive USB de tip Hard
 - Platformă USB
 - Folosirea cablului de extensie USB
 - iPhone/iPod/iPad
 - Dispozitiv Android

Fișier care poate fi redat

Frecvența de eșantionare

MP3 : între 32 și 48 kHz

WMA : între 32 și 48 kHz

OGG : între 32 și 48 kHz

FLAC : 32 kHz, 44,1 kHz, 48 kHz, 88,2 kHz, 96 kHz, 176,4 kHz și 192 kHz (16 bit/ 24 bit)

WAV : 32 kHz, 44,1 kHz, 48 kHz, 88,2 kHz, 96 kHz, 176,4 kHz și 192 kHz (16 bit/ 24 bit)

Bitrate

MP3 : între 80 și 320 kbps

WMA : între 56 și 128 kbps

OGG : între 64 și 500 kbps

- Număr maxim de fișiere: Până la 2,000
- Maxim de directoare: Până la 200
- Un fișier protejat de DRM (gestionarea drepturilor digitale) nu poate fi redat pe aparat.
- Fișierele video de pe dispozitivul de stocare USB nu pot fi redare.
- În funcție de performanțele aparatului dvs. USB, redarea poate fi necorespunzătoare.

! Notă

- Directoarele/fișierele de pe USB sunt recunoscute după cum urmează.

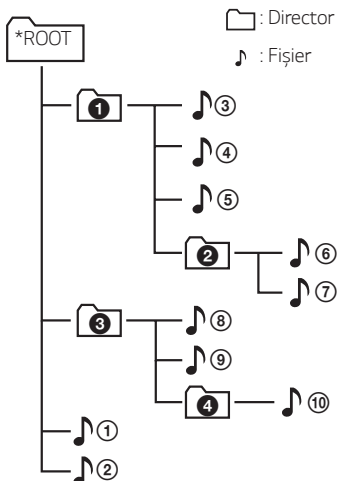

- Dacă directorul nu conține nici un fișier, acesta nu apare.
- Fișierele vor fi redată din fișierul ♪ 1 până la fișierul ♪ 10 unul după altul.
- Fișierele vor fi redată în ordinea de înregistrare, iar aceasta poate fi diferită în funcție de circumstanțele de înregistrare.
- Această unitate poate afișa numai acele nume de fișier sau de director care conțin numere sau caractere engleze.
- *ROOT: Primul ecran pe care-l puteți vedea când această unitate recunoaște USB-ul este „ROOT”.

Operațiuni de bază

Funcționarea USB-ului

1. Conectați dispozitivul USB la portul USB.
2. Selectați funcția USB, apăsând **F** în mod repetat.

Pentru	Procedează așa
Control	Apăsați DI pe telecomandă.
Pauză	În timpul redării, apăsați DI pe telecomandă.
Sări la fișierul următor/anterior	În timpul redării, apăsați DI pe telecomandă pentru a trece la fișierul următor. La mai puțin de 3 secunde de redare, apăsați KI pe telecomandă pentru a trece la fișierul precedent. După 3 secunde de redare, apăsați KI pe telecomandă pentru a merge la începutul fișierului.
Căută o secțiune dintr-un fișier	Apăsați și țineți apăsat butonul KI / DI de pe telecomandă în timpul redării și eliberați-l în punctul de unde doriți să începeți să ascultați.
Redare repetată sau aleatorie	Apăsați REPEAT de pe telecomandă în mod repetat. Consultați nota pentru detalii privind modificarea afișajului.
Căută un dosar	Apăsați FOLDER ^ / v pe telecomandă.
Reluarea redării	Această unitate memorează melodia actuală care este redată înainte de schimbarea funcției sau oprirea unității.

! Notă

- Punctul de redare poate fi șters atunci când scoateți cablul din priză sau când îndepărtați dispozitivul USB de pe unitate.
- Redarea repetată/aleatorie funcționează în felul următor.

Pe ecran	Descriere
OFF	Redă melodiile stocate pe aparatul USB în ordine.
ONE	Redă în mod repetat aceeași melodie.
FOLDER	Redă piesele muzicale dintr-un director în mod repetat.
ALL	Redă în mod repetat toate piesele stocate pe aparatul USB.
SHUFFLE	Redă aleatoriu toate melodiile o singură dată, și oprește redarea.

Alte operațiuni

Folosirea telecomenzii televizorului dvs.

Puteți controla unele funcții ale acestei unități chiar și cu telecomenzi de la alți producători.

Funcțiile controlabile sunt volum ridicat/încet și mut.

Apăsați și țineți apăsat **SOUND EFFECT** pe telecomandă timp de aproximativ 3 secunde. „ON - TV REMOTE” se afișează și puteți controla această unitate prin intermediul telecomenzii.

Pentru a verifica statutul acestei funcții, apăsați și mențineți apăsat **SOUND EFFECT** pe telecomandă.

Pentru a opri această funcție, apăsați și mențineți apăsat **SOUND EFFECT** pe telecomandă, iar apoi apăsați din nou în timp ce se derulează „ON - TV REMOTE”.

! Notă

- Verificați ca ieșirea audio a televizorului dvs. să fie setată la [External speaker].
- Această funcție nu funcționează pe telecomanda magică de la televizorul LG.
- Această funcție este posibil să nu funcționeze adecvat când anumite funcții de control ale televizorului cum ar fi HDMI CEC, SIMPLINK și LG Sound Sync sunt setate la PORNIT.
- Este posibil ca această funcție să nu funcționeze bine atunci când unitatea și televizorul sunt conectate cu un cablu HDMI.
- Anumite telecomenzi pot să nu fie compatibile.

Cum se deconectează rețeaua wireless sau dispozitivul wireless

Setați funcția PORNIRE/OPRIRE AUTOMATĂ la oprit și opriți unitatea.

AUTO POWER Pornit/Oprit

Această unitate pornește automat de o sursă de intrare, cum ar fi: Optic, LG TV sau **Bluetooth**.

Dacă porniți TV-ul dvs. sau un aparat extern conectat la această unitate, aceasta recunoaște semnalul de intrare și selectează funcția potrivită. După aceasta puteți auzi sunetul provenit de la aparatul dvs.

Dacă încercați să conectați dispozitivul dvs.

Bluetooth, această unitate pornește și unitatea va fi conectată la dispozitivul **Bluetooth**.

Pentru a porni această funcția, apăsați și mențineți apăsat ⓘ pe telecomandă timp de aproximativ 3 secunde, iar apoi apăsați din nou în timp ce se derulează „OFF - AUTO POWER”.

Pentru a verifica statutul acestei funcții, apăsați și mențineți apăsat ⓘ pe telecomandă.

Pentru a opri această funcția, apăsați și mențineți apăsat ⓘ pe telecomandă timp de aproximativ 3 secunde, iar apoi apăsați din nou în timp ce se derulează „ON - AUTO POWER”.

! Notă

- După ce unitatea este pornită prin funcția AUTO POWER, va fi oprită automat dacă nu există semnal o anumită perioadă de timp de la televizorul conectat prin LG Sound Sync (Optic/Fără fir).
- Dacă unitatea a fost pornită prin funcția AUTO POWER, aceasta va fi oprită automat dacă nu primește semnal o anumită perioadă de timp de la aparatul extern conectat.
- Dacă opriți direct aparatul, acesta nu poate fi pornit înapoi automat prin funcția AUTO POWER. Oricum, aparatul poate fi pornit prin funcția AUTO POWER când semnalul optic apare la 5 secunde de lipsă semnal.
- În funcție de dispozitivul conectat, această funcție poate să nu funcționeze.
- În cazul în care întrerupeți conexiunea **Bluetooth** la această unitate, este posibil ca anumite dispozitive **Bluetooth** să încerce să se conecteze în continuare la această unitate. Din acest motiv recomandăm dezactivarea conexiunii înainte de oprirea aparatului.
- Atunci când porniți această unitate pentru prima dată, funcția Alimentare automată este în starea pornită.
- Pentru a folosi această funcție, unitatea principală trebuie înregistrată în lista de dispozitive sincronizate a dispozitivului **Bluetooth**.
- Puteți seta funcția AUTO POWER doar dacă unitatea este pornită.

Comutarea automată a funcției

Această unitate recunoaște semnalele de intrare, precum cele Optice, HDMI ARC, **Bluetooth** și ale televizorului LG, iar apoi schimbă automat funcția corespunzătoare.

Intrarea semnalului optic

La pornirea aparatului extern conectat la această unitate cu un cablu optic, această unitate comută funcția la cea optică. După aceasta puteți auzi sunetul provenit de la aparatul dvs.

Conectarea aparatului BLUETOOTH

Conectarea aparatului dvs. **Bluetooth** la această unitate presupune selectarea prealabilă a funcției **Bluetooth**. Redați muzica pe aparatul dvs. **Bluetooth**.

Când porniți televizorul sau un dispozitiv extern

Când porniți televizorul sau un dispozitiv extern conectat Optic, prin LG Sound Sync (Optic sau fără fir) sau HDMI ARC, acest sound bar trece la funcția potrivită și veți putea asculta sunet prin acesta.

! Notă

- Această unitate nu modifică funcția la optic în cazul în care SIMPLINK de la televizorul, playerul Blu-ray, Set-top box sau alte dispozitive conectate setate ca pornite sau de la dispozitivul conectat și suportat CEC este pornit. Dacă doriți să schimbați funcția auto, opriți funcția SIMPLINK pe televizorul dvs. LG. Durează aprox. 30 secunde pentru a opri SIMPLINK.
- Dacă funcția de blocare a conexiunii **Bluetooth** este setată, conexiunea **Bluetooth** va fi disponibilă doar la funcția **Bluetooth** și funcția LG TV. (Pagina 33)

Pornire rapidă

Această unitate poate rămâne în modul de așteptare cu consum redus de energie, astfel încât unitatea poate reduce timpul de pornire atunci când este pornită.

Pentru a activa această funcție, apăsați  de pe unitate timp de 3 secunde, atunci când unitatea este pornită.

„ON - Q. START” apare pe ecran.

Pentru a dezactiva această funcție, apăsați din nou  pe unitate timp de 3 secunde, atunci când unitatea este pornită.

„OFF - Q. START” apare în afișaj.

! Notă

- În cazul în care funcția de Pornire Rapidă este setată și o sursă de curent alternativ este re-conectată accidental la unitatea în urma unei pene de curent, etc, funcția de pornire rapidă se va activa atunci când unitatea va fi pornită și oprită o dată.
- Când funcția de Pornire Rapidă este setată, consumul de energie va fi mai ridicat decât atunci când Pornirea Rapidă este oprită.
- Această funcție poate să nu funcționeze în funcție de model.

Utilizarea unei tehnologii wireless Bluetooth

Despre Bluetooth

Bluetooth este o tehnologie de comunicare wireless pentru conectarea cu rază scurtă.

Sunetul poate fi întrerupt când conexiunea interferează cu altă undă electronică sau conectați **Bluetooth** în alte camere.

La conectarea dispozitivelor individuale în cadrul tehnologiei wireless **Bluetooth** nu se percep taxe. Un telefon mobil cu tehnologia wireless **Bluetooth** poate fi operat prin intermediul Cascade în cazul în care conexiunea a fost făcută prin intermediul tehnologiei wireless **Bluetooth**.

- Dispozitive Disponibile: Smartphone, MP3 player, notebook etc.
- Version: 4,0
- Codec: SBC, AAC

Profiluri Bluetooth

Pentru a utiliza tehnologia wireless **Bluetooth**, dispozitivele trebuie să poată interpreta anumite profiluri. Acest difuzor este compatibil cu următorul profil.

A2DP (Advanced Audio Distribution Profile)

Pentru a asculta muzică de la un dispozitiv Bluetooth

Înainte de a începe procedura de asociere, asigurați-vă că funcția **Bluetooth** este activată pe dispozitivul dvs. inteligent. Consultați manualul de utilizare al dispozitivului **Bluetooth**. O dată ce se realizează operațiunea de conectare, nu mai este nevoie să o efectuați din nou.

1. Selectați funcția **Bluetooth**, apăsând **F** de mai multe ori.
„BT” va fi afișat și apoi „READY” pe ecranul de afișaj.
2. Funcționarea dispozitivului **Bluetooth** și efectuarea operațiunii de conectare. Atunci când căutați acest difuzor pe dispozitivul **Bluetooth**, o listă de dispozitive găsite poate apărea pe ecranul dispozitivului **Bluetooth** în funcție de tipul de dispozitiv **Bluetooth**. Difuzorul dvs. apare ca „LG SN5(XX)”.
3. Selectați „LG SN5(XX)”.

! Notă

- „XX” reprezintă ultimele două cifre ale adresei. De exemplu, dacă unitatea dvs. are o adresă MAC de tipul 9C:02:98:4A:F7:08, veți vedea „LG SN5(08)” pe dispozitivul dvs. **Bluetooth**.
- În funcție de tipul de dispozitiv **Bluetooth**, unele dispozitive au un mod diferit de împerechere. Pentru mai multe detalii despre împerecherea dispozitivului **Bluetooth**, consultați manualul dispozitivului dvs. **Bluetooth**.

4. Când această unitate este conectată cu succes la dispozitivul **Bluetooth**, „PAIRED” → numele dispozitivului dvs. → „BT” apare pe ecranul de afișaj.

! Notă

- Dacă nu se poate afișa numele dispozitivului pe unitate, se va afișa „-”.
- Pentru a verifica numele dispozitivului conectat, apăsați  pe telecomandă. Numele dispozitivului **Bluetooth** conectat va fi afișat.

5. Ascultare muzică.

Pentru a reda muzică de pe dispozitivul dvs. **Bluetooth**, consultați manualul de utilizare al dispozitivului **Bluetooth**.

! Notă

- Când folosiți tehnologia **Bluetooth**, trebuie să realizați o conexiune între unitate și dispozitivul **Bluetooth** cât mai aproape posibil și păstrați distanța. Totuși este posibil să nu funcționeze corespunzător în cazul în care:
 - Există un obstacol între unitate și dispozitivul **Bluetooth**.
 - Există un dispozitiv care utilizează aceeași frecvență ca tehnologia **Bluetooth**, cum ar fi un dispozitiv medical, un cuptor cu microunde sau un dispozitiv LAN wireless.

! Notă

- În cazul în care conexiunea **Bluetooth** nu funcționează corespunzător, încercați să efectuați asocierea din nou.
- Sunetul poate fi întrerupt în cazul în care există interferențe de la alte aparate electronice.
- Conectarea este limitată la un dispozitiv **Bluetooth** pe o unitate și multi-conectarea nu este acceptată.
- În funcție de tipul de dispozitiv, este posibil să nu puteți utiliza funcția **Bluetooth**.
- Vă puteți bucura de funcția **Bluetooth** folosind un smartphone, MP3 player, Notebook etc.
- Cu cât distanța este mai mare între unitate și dispozitivul **Bluetooth**, cu atât calitatea sunetului este mai mică.
- Conexiunea **Bluetooth** va fi deconectată când unitatea este oprită sau dispozitivul **Bluetooth** este departe de unitate.
- Când conexiunea **Bluetooth** este întreruptă, conectați din nou dispozitivul **Bluetooth** la unitate.
- Când unitatea nu este conectată, „READY” apare pe fereastra de afișaj.
- Când conectați dispozitivul **Bluetooth** (dispozitiv iOS etc.) la acest aparat sau folosiți dispozitivul, nivelul volumului aparatelor poate fi sincronizat.
- Dacă schimbați pe o altă funcție după conectarea dispozitivului **Bluetooth**, conexiunea **Bluetooth** va fi deconectată. Dacă reveniți la funcția **Bluetooth**, conexiunea **Bluetooth** va fi reluată automat.

Controlează dispozitivul Bluetooth conectat

Puteți controla dispozitivul **Bluetooth** conectat din unitate: redarea, pauza, sărirea, volumul.

! Notă

- Doar sistemele de operare Android OS și iOS sunt disponibile pentru utilizarea acestei funcții.
- Este posibil ca această funcție să nu fie suportată în funcție de dispozitivul **Bluetooth** sau televizorul, care ar putea să funcționeze altfel.

Blocare conexiune Bluetooth (BT LOCK)

Puteți limita conexiunea **Bluetooth** doar la funcția BT (**Bluetooth**) și funcția LG TV pentru a preveni conexiunea **Bluetooth** accidentală.

Pentru a porni această funcție, apăsați și mențineți **DI** de pe telecomandă aproximativ 3 secunde în funcția BT (**Bluetooth**) și apăsați-l încă o dată în timp ce derulează „OFF - BT LOCK”. Apoi puteți limita conexiunea **Bluetooth**.

Pentru a opri această funcție, apăsați și mențineți apăsat butonul **DI** de pe telecomandă timp de aproximativ 3 secunde în funcția BT (**Bluetooth**) și apăsați-l încă o dată în timp ce se defilează „ON - BT LOCK”.

! Notă

Chiar dacă setați funcția BT LOCK pe pornit, această bară de sunet se deschide prin funcția Putere automată. Oprii funcția Putere automată pentru a preveni acest lucru. (pagina 29)

Utilizarea aplicației BLUETOOTH

! Notă

- Numai SO Android este disponibil pentru a utiliza aplicația „LG Sound Bar” cu acest aparat.
- Se pot aplica taxe suplimentare privind datele, în funcție de mediul dvs. de internet sau de planul mobil.

Despre aplicația „LG Sound Bar”

Aplicația „LG Sound Bar” aduce o serie de funcții noi unității dvs.

Pentru a vă bucura de mai multe funcții se recomandă descărcarea și instalarea gratuită a aplicației „LG Sound Bar”.

Instalarea aplicației „LG Sound Bar” pe dispozitivul dvs. BLUETOOTH

Aplicația „LG Sound Bar” poate fi instalată pe aparatul dvs. **Bluetooth** în două moduri.

Instalarea aplicației „LG Sound Bar” cu ajutorul codului QR

1. Instalați aplicația „LG Sound Bar” cu codul QR. Utilizați software-ul de scanare pentru a scana codul QR.



2. Atingeți o pictogramă pentru instalare.

! Notă

- Asigurați-vă că dispozitivul **Bluetooth** este conectat la internet.
- Asigurați-vă că dispozitivul **Bluetooth** are o aplicație de scanare. Dacă lipsește o astfel de aplicație, puteți descărca una din „Google Android Market (Google Play Store)”.
- În funcție de regiune, codul QR poate să nu funcționeze.

Instalați aplicația „LG Sound Bar” din „Google Android Market (Google Play Store)”

1. Atingeți pictograma „Google Android Market (Google Play Store)”.
2. Tastați în bara de căutare „LG Sound Bar” și porniți căutarea.
3. Găsiți și atingeți în lista de rezultate „LG Sound Bar” și porniți descărcarea aplicației **Bluetooth**.

! Notă

- Asigurați-vă că dispozitivul **Bluetooth** este conectat la internet.
- Asigurați-vă că dispozitivul dvs **Bluetooth** este echipat cu „Google Android Market (Google Play Store)”.

Activarea funcției BLUETOOTH prin aplicația „LG Sound Bar”

Aplicația „LG Sound Bar” vă ajută să conectați dispozitivul **Bluetooth** la aparat.

1. Atingeți pictograma „LG Sound Bar” de pe pagina de start pentru a deschide aplicația „LG Sound Bar”, și treceți la meniul principal.
2. Dacă doriți să obțineți mai multe informații pentru modul de întrebuințare, atingeți [Setting] și [Help].

! Notă

- Aplicația „LG Sound Bar” va fi disponibilă pentru următoarele versiuni de software;
 - S/O Android: Ver 5.0 (sau ulterioară)
- Dacă utilizați pentru funcționare aplicația „LG Sound Bar”, vor exista unele diferențe între aplicația „LG Sound Bar” și telecomanda furnizată. Utilizați telecomanda furnizată după cum aveți nevoie.
- În funcție de dispozitivul **Bluetooth**, este posibil ca aplicația „LG Sound Bar” să nu funcționeze.
- După conectarea aplicației „LG Sound Bar”, muzica poate fi redată de la aparatul dvs. În acest caz, repetați procedura de conectare.
- Dacă utilizați alte aplicații sau schimbați setările pe aparatul dvs. **Bluetooth** în timpul aplicației „LG Sound Bar”, aplicația „LG Sound Bar” poate funcționa defectuos.
- Dacă aplicația „LG Sound Bar” funcționează anormal, verificați aplicația dvs. **Bluetooth** și conectarea aplicației „LG Sound Bar”, după care încercați din nou conectarea.
- În funcție de sistemul de operare al smartphone-ului, pe alocuri funcționarea „LG Sound Bar” poate să difere.
- Chiar dacă se va întrerupe conexiunea **Bluetooth**, puteți utiliza aplicația „LG Sound Bar” atunci când schimbați funcția.
- Caracteristicile suplimentare ale aplicației „LG Sound Bar” pot să nu funcționeze în funcție de distanța dintre unitate și dispozitivul **Bluetooth** și condițiile wireless.

Depanarea

Generalități

Simptome	Cauze & Soluții
Unitatea funcționează anormal.	<ul style="list-style-type: none"> Oprii alimentarea acestei unități, conectați dispozitivul extern (televizor, difuzor pentru frecvențe joase, DVD player, amplificator etc.) și porniți-o din nou. Deconectați cablul de alimentare de la această unitate și de la aparatul extern conectat (TV, woofer, DVD-player, amplificator, etc.), după care încercați să le conectați din nou. Setarea anterioară nu poate fi salvată atunci când alimentarea dispozitivului este dezactivată.
Nu există curent	<ul style="list-style-type: none"> Cablul de alimentare este deconectat. Conectați cablul de alimentare. Verificați dacă nu există o pană de curent. Verificați starea utilizând alte echipamente electronice.
Nu există sunet	<ul style="list-style-type: none"> Sursă de intrare incorectă selectată. Verificați sursa de intrare și selectați sursa de intrare corectă. Funcția fără sunet este activată. Apăsati  (Dezactivare sunet) sau reglați nivelul volumului pentru a anula funcția fără sunet. La utilizarea conexiunii cu un aparat extern (set top box, aparat Bluetooth, etc.), reglați la aparat nivelul volumului sunetului.
Nu este redat nici un sunet din subwoofer	<ul style="list-style-type: none"> Cablul de alimentare al subwoofer-ului nu este conectat. Conectați bine cablul de alimentare la priză. Conexiunea aparatului cu difuzorul se pierde. Conectați unitatea și subwoofer-ul. (pagina 17)
Telecomanda nu funcționează corect.	<ul style="list-style-type: none"> Telecomanda este prea departe de aparat. Folosiți telecomanda pe o distanță de maxim 7 m. Există un obstacol între telecomandă și aparat. Îndepărtați obstacolul. Bateriile din telecomandă sunt consumate. Încoluiți bateriile cu altele noi.
Funcția AUTO POWER este inoperantă.	<ul style="list-style-type: none"> Verificați conectarea aparatului extern, cum ar fi TV-ul, player-ul DVD/Blu-Ray sau aparatul Bluetooth. Verificați starea SIMPLINK de pe televizorul dumneavoastră LG și oprii SIMPLINK. În funcție de dispozitivul conectat, această funcție poate să nu funcționeze.
LG Sound Sync (Sincronizare sunet LG) nu funcționează.	<ul style="list-style-type: none"> Verificați dacă TV-ul dvs. LG sprijină LG Sound Sync (Sincronizare sunet LG). Verificați conexiunea LG Sound Sync (Sincronizare sunet LG) (Optic sau fără fir). Verificați setarea sunetului TV-ului dvs. și a acestei unități.

Simptome	Cauze & Soluții
Unitatea nu se conectează la dispozitivul Bluetooth .	<ul style="list-style-type: none"> Opriiți funcția de blocare a conexiunii Bluetooth. (pagina 33)
Când simțiți că sunetul emis de unitate este prea mic.	<p>Verificați detaliile de mai jos și reglați unitatea în funcție de ele.</p> <ul style="list-style-type: none"> Având soundbar-ul conectat la TV, schimbați setarea AUDIO DIGITAL OUT (IEȘIRE AUDIO DIGITALĂ) din meniul de configurare a TV-ului de la [PCM] la [AUTO] sau la [BITSTREAM]. Având soundbar-ul conectat la player, schimbați setarea AUDIO DIGITAL OUT (IEȘIRE AUDIO DIGITALĂ) din meniul de configurare a playerului de la [PCM] la [PRIMARY PASS-THROUGH] sau la [BITSTREAM]. Verificați ca setarea DRC audio din meniul de configurare a dispozitivului conectat să fie în starea [OFF]. Verificați ca modul Timpului de Noapte să nu fie pornit. Opriiți modul Timpului de Noapte.
USB-ul nu este recunoscut.	<ul style="list-style-type: none"> Formatați dispozitivul USB și conectați-l din nou. Atunci când formatați dispozitivul USB, selectați sistemul de fișiere disponibil. (Pagina 25)

Observații pentru folosirea wireless-ului

Simptome	Cauze & Soluții
Acest dispozitiv poate avea interferențe wireless.	<ul style="list-style-type: none"> Wireless-ul poate să nu funcționeze normal în zone cu semnal slab. Instalați dispozitivul destul de aproape de subwooferul wireless. Nu instalați dispozitivul pe mobilier metalic pentru a atinge performanța optimă.
Dispozitivul Bluetooth poate funcționa necorespunzător sau poate emite un zgomot în următoarele cazuri.	<ul style="list-style-type: none"> Când o parte a corpului dvs. intră în contact cu emițătorul dispozitivului Bluetooth sau sound bar-ului. Când există un obstacol sau perete sau dispozitivul este instalat într-un loc izolat. Când există un dispozitiv (LAN wireless, echipament medical sau cuptor cu microunde) care folosește aceeași frecvență, îndepărtați produsele cât mai mult unele de altele. Când conectați dispozitivul la un dispozitiv Bluetooth, distanța dintre produse trebuie să fie cât mai mică posibil. Când dispozitivul este prea departe de dispozitivul Bluetooth, conexiunea este întreruptă și pot exista disfuncționalități.

NOTE pentru eliberarea modului Demo

Simptome	Cauze & Soluții
Nu se poate schimba sursa de intrare cu F , cum ar fi BT (Bluetooth), HDMI ș.a.m.d. și doar indicația [DEMO] se afișează pe afișajul din față.	Deconectați cablul de alimentare și conectați-l din nou. Dacă acest lucru nu funcționează, după setarea volumului la 2, apăsați și țineți apăsat butonul F (timp de aproximativ 5 secunde) pe unitatea principală, până când afișajul arată funcția curentă selectată.
Telecomanda nu funcționează. (Niciun răspuns)	

Mărci comerciale și licențe

Toate celelalte mărci comerciale sunt mărci înregistrate ale proprietarilor respectivi.

 **DOLBY AUDIO™**

Fabricat sub licență de la Dolby Laboratories. Dolby, Dolby Audio și simbolul dublu D sunt mărci comerciale ale Dolby Laboratories.

 **dts®**
Digital Surround

Pentru brevetele DTS consultați <http://patents.dts.com>. Fabricat sub licența obținută de la DTS Licensing Limited. DTS, Simbolul, DTS și Simbolul împreună, și Digital Surround sunt mărci comerciale înregistrate și/sau mărci comerciale ale DTS, Inc. în Statele Unite și/sau alte țări. © DTS, Inc. Toate drepturile rezervate.

dts®
VIRTUAL ™

În ceea ce privește brevete DTS vezi <http://patents.dts.com>. Fabricat sub licența acordată de DTS Licensing Limited. DTS, Simbolul, DTS și Simbolul împreună, VirtualX, și logo-ul DTS VirtualX sunt mărci înregistrate sau mărci ale DTS, Inc. în Statele Unite sau alte țări. © DTS, Inc. Toate drepturile rezervate.

 **Bluetooth®**

Marca figurativă și siglele **Bluetooth®** sunt mărci comerciale deținute de către **Bluetooth SIG, Inc.** și utilizarea acestor mărci de către LG Electronics este sub licență înregistrată.

Alte mărci comerciale și denumiri comerciale sunt acelea ale proprietarilor respectivi.

HDMI™
HIGH-DEFINITION MULTIMEDIA INTERFACE

Termenii HDMI, Interfață multimedia de înaltă definiție HDMI, Imaginea comercială HDMI și Siglele HDMI sunt mărci comerciale sau mărci comerciale înregistrate ale HDMI Licensing Administrator, Inc.

Specificații

Generalități	
Consum de curent	Consultați eticheta principală a aparatului.
	Standby rețea: 1,0 W (Dacă toate porturile sunt activate.)
Adaptor AC	<ul style="list-style-type: none"> Model : DA-50F25 Producător : Asian Power Devices Inc. Intrare : 100 - 240 V - 50 - 60 Hz Ieșire : 25 V $\overline{\text{---}}$ 2 A
	<ul style="list-style-type: none"> Model : MS-Z2000R250-050D0-P Producător : MOSO POWER SUPPLY TECHNOLOGY CO., LTD. Intrare : 100 - 240 V - 50/60 Hz Ieșire : 25 V $\overline{\text{---}}$ 2 A
Dimensiuni (L x H x A)	aprox. 890,0 mm X 57,0 mm X 85,0 mm Cu picior
Temperatura de operare	5°C - 35°C
Umiditatea de operare	5 % - 90 %
Alimentare curent bus (USB)	5 V $\overline{\text{---}}$ 500 mA
Frecvență disponibilă de eșalonare intrare audio digitală	32 kHz, 44,1 kHz, 48 kHz, 88,2 kHz, 96 kHz
Format Intrare digitală audio disponibilă	Dolby Audio, DTS Digital Surround, PCM
Intrare/ieșire	
OPTICAL IN	3 V (p-p), mufă optică x 1
HDMI IN	19 Pin (Tip A, conector HDMI™) x 1
HDMI OUT	19 Pin (Tip A, conector HDMI™) x 1
Amplificator (Ieșire RMS)	
Total	400 W RMS
Față	90 W RMS x 2 (4 Ω la 1 kHz, THD 10 %)
Subwoofer	220 W RMS (3 Ω la 80 Hz, THD 10 %)

Subwoofer wireless	
Cerințe de alimentare	Studiați eticheta principală de pe subwoofer.
Consum de curent	Studiați eticheta principală de pe subwoofer.
Tip	1 difuzor 1 direcție
Impedanță	3 Ω
Alimentare estimată de intrare	220 W RMS
Putere absorbită max.	440 W RMS
Dimensiuni (L x H x A)	aprox. 180,0 mm x 394,0 mm x 290,0 mm

- Designul și specificațiile pot fi modificate fără o înștiințare prealabilă.

Manipularea difuzorului

Când se transportă difuzorul

Păstrați cutia originală și materialele de ambalare. Dacă trebuie să transportați difuzorul, reambalați-l așa cum a fost ambalat inițial din fabrică pentru protecție maximă.

Păstrarea curățeniei suprafețelor exterioare

- Nu utilizați lichide volatile, precum spray insecticid, în apropierea difuzorului.
- Ștergerea cu o presiune prea mare poate deteriora suprafața.
- Asigurați-vă că produsele din cauciuc sau din plastic nu intră în contact cu difuzorul un timp îndelungat.

Curățarea difuzorului

Pentru a curăța playerul, folosiți o cârpă moale, uscată. Dacă suprafețele sunt extrem de murdare, folosiți o cârpă moale umezită cu o soluție slabă de detergent. Nu utilizați solvenți puternici, precum alcool, benzină sau diluant deoarece aceștia pot deteriora suprafața difuzorului.

