



Skenirajte QR kod  
da biste vidjeli priručnik.



KORISNIČKI PRIRUČNIK

# PERILICA- SUŠILICA RUBLJA

---



Prije početka postavljanja pažljivo pročitajte ove upute. One će vam pojednostaviti postavljanje i osigurati ispravno i sigurno postavljanje proizvoda. Spremite ove upute u blizini proizvoda nakon postavljanja za buduću upotrebu.

**HRVATSKI**

F4DV910H2EA



MFL71818867  
Rev.02\_071824

[www.lg.com](http://www.lg.com)

Autorsko pravo © 2021-2024 LG Electronics. Sva prava pridržana

# SADRŽAJ

Ovaj priručnik može sadržavati ilustracije ili sadržaj koji se razlikuju od modela koji ste kupili.

Ovaj je priručnik podložan izmjenama koje provodi proizvođač.

## SIGURNOSNE UPUTE

PROČITAJTE SVE UPUTE PRIJE UPOTREBE .....	3
UPOZORENJE .....	3
ZAŠTITA OKOLIŠA.....	9

## POSTAVLJANJE

Dijelovi i specifikacije .....	12
Preuvjeti mjesta postavljanja .....	15
Raspakiravanje perilice.....	16
Poravnavanje perilice .....	17
Spajanje crijeva dovoda vode .....	19
Postavljanje odvodnog crijeva.....	20

## RAD

Pregled rada .....	21
Upravljačka ploča .....	23
Priprema rublja za pranje .....	26
Dodavanje deterdženata i omekšivača .....	27
Tablica programa .....	31
Program za sušenje .....	37
Dodatne mogućnosti i funkcije .....	40

## PAMETNE FUNKCIJE

Aplikacija LG ThinQ .....	46
Smart Diagnosis (Pametna dijagnoza) .....	48

## ODRŽAVANJE

Čišćenje nakon svakog pranja .....	50
Povremeno čišćenje perilice .....	50

## RJEŠAVANJE PROBLEMA

Prije pozivanja servisnog centra .....	55
--	----

# SIGURNOSNE UPUTE

## PROČITAJTE SVE UPUTE PRIJE UPOTREBE

Sljedeće smjernice za sigurnost namijenjene su sprječavanju nepredviđenih rizika ili oštećenja uzrokovanih neopreznom ili nepravilnom upotrebom proizvoda.

Smjernice su podijeljene na „UPOZORENJE” i „OPREZ” kao što je opisano u nastavku.

### Sigurnosne poruke



Ovaj se simbol prikazuje da bi ukazao na događaje i radnje koji mogu predstavljati opasnost. Pažljivo pročitajte dio s ovim simbolom i slijedite upute kako biste izbjegli rizik.



#### **UPOZORENJE**

Ovo označava da u slučaju nepridržavanja uputa može doći do težih ozljeda ili smrti.



#### **OPREZ**

Ovo označava da u slučaju nepridržavanja uputa može doći do lakših ozljeda ili oštećenja proizvoda.

## UPOZORENJE

### **UPOZORENJE**

Kako biste smanjili opasnost od eksplozije, požara, smrti, strujnog udara, ozljede ili opekotina osoba prilikom upotrebe ovog proizvoda, slijedite osnovne mjere opreza, uključujući sljedeće:

### Tehnička sigurnost

- Ovim se uređajem mogu koristiti djeca starija od 8 godina i osobe sa smanjenim fizičkim, osjetilnim ili mentalnim sposobnostima ili s manjkom iskustva i znanja, uz nadzor ili upute o sigurnoj upotrebi uređaja te ako razumiju uključene opasnosti. Djeca se ne smiju igrati

s uređajem. Čišćenje i održavanje ne smiju obavljati djeca bez nadzora.

- Djecu mlađu od 3 godine treba držati dalje od uređaja osim ako nisu pod stalnim nadzorom.
- Ako je kabel za napajanje oštećen, mora ga zamijeniti proizvođač, serviser ili slično kvalificirana osoba kako bi se izbjegla opasnost.
- Sag ne smije blokirati otvore za prozračivanje.
- Uređaj je primjeren samo za upotrebu u kućanstvu.
- Upotrebljavajte novo crijevo ili kompletne crijeva isporučene s uređajem. Ponovna upotreba starih crijeva može uzrokovati curenje vode i oštećenje imovine.
- Tlak vode mora biti između 50 kPa i 800 kPa.

### **Maksimalni kapacitet**

Maksimalni kapacitet pojedinih ciklusa za suhu odjeću je **Pranje (10,5 kg) / Sušenje (7 kg)**.

Preporučeni maksimalni kapacitet može se razlikovati za svaki program pranja. Da biste pranjem ostvarili dobre rezultate, pogledajte **tablicu programa** u poglavlju **RAD** za dodatne pojedinosti.

### **Tehnička sigurnost pri upotrebi sušilice**

- Nemojte sušiti neoprane predmete u uređaju.
- Predmeti koji su zaprljani tvarima kao što su ulje za kuhanje, biljno ulje, aceton, alkohol, gorivo, kerozin, sredstva za uklanjanje mrlja, terpentini, voskovi i sredstva za uklanjanje voska, trebaju se oprati u vrućoj vodi s dodatnom količinom deterdženta prije sušenja u uređaju.
- Nikada nemojte zaustavljati uređaj prije kraja ciklusa sušenja, osim ako brzo ne uklonite sve predmete i raširite ih tako da se toplina izgubi.
- Predmeti kao što su spužvasta guma (lateks spužva), kape za tuširanje, tekstili otporni na vodu, predmeti s gumenom podlogom i odjeća ili jastuci s podlogama od spužvaste gume ne smiju se sušiti u uređaju.

- Omekšivače ili slične proizvode treba koristiti u skladu s uputama na omekšivaču.
- Uklonite sve predmete iz džepova kao što su upaljači i šibice.
- Uređaj se ne smije koristiti ako su se koristile industrijske kemikalije za čišćenje.

## Postavljanje

- Uređaj treba prenositi dvoje ili više ljudi držeći ga sigurno.
- Uređaj nemojte postavljati na vlažno ili prašnjavo mjesto. Uređaj nemojte postavljati u vanjskom prostoru ili u bilo kojem prostoru koji je podložan utjecajima vremenskih uvjeta poput sunčeve svjetlosti, vjetra ili kiše ili temperatura ispod nula stupnjeva.
- Provjerite je li utikač za napajanje u potpunosti priključen u utičnicu.
- Uređaj nemojte spajati na višestruke utičnice, ploče za napajanje ili produžni kabel.
- Utikač koji ste dobili s uređajem nemojte mijenjati. Ako vaša utičnica ne odgovara utikaču, pozovite kvalificiranog električara da vam ugradi odgovarajuću utičnicu.
- Ovaj uređaj opremljen je kabelom za napajanje koji ima vodič za uzemljenje opreme / spajanje na masu (kontakt za uzemljenje) i utikač za uzemljenje. Utikač mora biti priključen u prikladnu strujnu utičnicu koja je pravilno postavljena i uzemljena u skladu sa svim lokalnim propisima i pravilnicima.
- Nepravilno spajanje vodiča za uzemljenje uređaja može dovesti do opasnosti od strujnog udara. Provjerite s kvalificiranim električarom ili servisnim osobljem ako sumnjate je li uređaj ispravno uzemljen.

## Rad

- Nikada ne pokušavajte raditi s uređajem ako je oštećen, u kvaru, djelomično rastavljen ili ako ima dijelova koji nedostaju ili su pokvareni, uključujući oštećeni kabel ili utikač.
- Nemojte dodirivati upravljačku ploču oštrim predmetima kako biste upravljali perilicom rublja.

- Ne pokušavajte odvojiti ploče niti rastavljati perilicu rublja.
- Nemojte popravljati ili mijenjati bilo koji dio uređaja. Sve popravke i servis mora provoditi kvalificirano servisno osoblje, osim ako nije posebno preporučeno u ovom korisničkom priručniku. Upotrebljavajte samo dopuštene tvorničke dijelove.
- Nemojte prejakom silom gurati vrata kad su vrata uređaja otvorena.
- U proizvod ne stavljajte žive životinje. Životinja se može ugušiti.
- Ne perite predmete za koje je proizvođač na etiketi za održavanje naveo da nisu prikladni za pranje.
- Držite zapaljive materijale kao što su vlakna, papir, krpe, kemikalije i sl. dalje od prostora ispod i oko uređaja.
- Nemojte ostavljati vrata uređaja otvorena. Djeca bi mogla visiti na vratima ili se uvući u uređaj, što bi moglo uzrokovati štetu ili ozljedu.
- Nemojte umetati, prati ili sušiti predmete koji su se čistili, prali, namakali ili zaprljali zapaljivim ili eksplozivnim tvarima (kao što su vosak, ulje, boja, benzin, odmašćivači, otapala za kemijsko čišćenje, kerozin, sredstva za uklanjanje mrlja, terpentini, biljno ulje, ulje za kuhanje, aceton, alkohol itd.). Nepravilna upotreba može uzrokovati požar ili eksploziju.
- Ne koristite niti ne pohranjujte zapaljive ili gorive tvari (eter, benzen, alkohol, kemikalije, LPG, zapaljivi sprej, benzin, razrjeđivač, nafta, insekticid, osvježivač zraka, kozmetika itd.) blizu uređaja.
- Nikada nemojte stavljati ruku u uređaj dok radi. Pričekajte dok se bubanj potpuno zaustavi.
- Nemojte dodirivati vrata tijekom programa s visokim temperaturama.
- Ako iz uređaja curi voda ili je poplavila, iskopčajte utikač iz struje i obratite se informacijskom centru za korisnike tvrtke LG Electronics.
- Zatvorite slavine za vodu kako biste ispustili tlak iz crijeva i ventila radi smanjenja istjecanja ako se dogodi lom ili bušenje. Provjerite stanje dovodnih crijeva, nakon 5 godina potrebno ih je zamijeniti.
- Ako unutar vašeg doma dođe do istjecanja plina (izobutana, propana, prirodnog plina itd.), ne dirajte uređaj ni utikač i odmah prozračite prostor.

- Ako se odvodno ili dovodno crijevo zamrznu tijekom zime, koristite uređaj isključivo nakon odmrzavanja.
- Držite sve deterdžente za pranje, omekšivač i izbjeljivač dalje od djece.
- Ne dirajte strujni utikač ili kontrole uređaja mokrim rukama.
- Nemojte prekomjerno savijati kabel za napajanje ili stavljati teške predmete na njega.
- Izbjegavajte kontakt s vodom koja je tijekom pranja odvedena iz uređaja.
- Provjerite radi li odvod ispravno. Ako se voda ne odvodi pravilno postoji mogućnost poplavlivanja stana.
- Kada je temperatura zraka visoka, a temperatura vode niska, može se pojaviti kondenzacija koja će prouzročiti vlaženje poda.
- Obrišite prljavštinu ili prašinu na kontaktima mrežnog utikača.

## Održavanje

- Odspojite proizvod iz napajanja prije čišćenja. Postavljanje kontrola na ISKLJUČENO ili u stanje mirovanja ne odspaja proizvod od napajanja.
- Sigurno priključite strujni utikač u strujnu utičnicu nakon što potpuno uklonite vlagu i prašinu.
- Ne raspršujte vodu unutar ili izvan uređaja kako biste ga očistili.
- Nikada nemojte isključivati uređaj povlačeći kabel za napajanje. Uvijek čvrsto uhvatite strujni utikač i povucite ga ravno iz strujne utičnice.
- Samo kvalificirano osoblje iz servisnog centra LG Electronics smije rastavljati, popravljati ili preinačiti uređaj. Ako uređaj premještate i postavljate na drugo mjesto, obratite se centru za informiranje korisnika LG Electronics.

## Odlaganje

- Prije odlaganja starog uređaja, odspojite ga. Odrežite kabel odmah iza uređaja kako biste spriječili pogrešnu upotrebu.

- Odložite sav ambalažni materijal (kao što su plastične vrećice i stiropor) dalje od djece. Ambalažni materijal može izazvati gušenje.
- Odrežite kabel za napajanje i uklonite vrata prije odlaganja ovog uređaja kako biste spriječili opasnost od zarobljivanja djece ili malih životinja unutar uređaja.

## ZAŠTITA OKOLIŠA

### Savjeti za uštede i zaštitu okoliša

#### Potrošnja vode i energije

- Na potrošnju vode i korištenje energije može utjecati težina punjenja. Kako biste uređaj koristili na optimalan način, stroj nemojte puniti više od predviđene maksimalne količine suhog rublja za određeni program.
- Energetski najučinkovitiji programi uglavnom su oni koji se izvode na nižim temperaturama i traju dulje.
- Na buku i preostali sadržaj vlage utječe brzina centrifuge: što je veća brzina centrifuge u fazi centrifugiranja, to je veća buka i niži je preostali sadržaj vlage.
- Jednoliko punjenje rublja do težine koju navodi proizvođač odgovarajućih programa doprinijet će uštedama energije i vode.
- Prilikom pranja manje količine rublja sustav za automatsko prepoznavanje količine rublja za pranje smanjit će potrošnju vode i energije.
- Koristite brzi program za male količine lagano zaprljanog rublja.
- Deterdženti za pranje rublja u hladnoj vodi učinkoviti su na niskim temperaturama (oko 20 °C). Uporabom postavki temperature od 20 °C koristit će manje energije od postavki temperature od 30 °C ili viših.

#### Deterdžent

- Deterdžent je potrebno birati prema vrsti, boji, zaprljanju tkanine i temperaturi pranja. Potrebno je pridržavati se uputa za upotrebu koju navodi proizvođač deterdženta. Koristite samo deterdžente prikladne za perilice rublja s prednjim punjenjem.
- Za manje punjenje koristite manje deterdženta.
  - Djelomično punjenje: 1/2 normalne količine.
  - Minimalno punjenje: 1/3 punog punjenja.

### Biranje dodatnih mogućnosti i funkcija

- Odaberite temperaturu vode prikladnu za vrstu punjenja koju perete. Slijedite etikete za održavanje tkanine odjevnog predmeta za najbolje rezultate.
- Za pranje jako zaprljanog rublja preporučuje se upotreba programa pretpranja.

### Prilikom korištenja programa sušenja

- Za uštedu energije odaberite najveću moguću brzinu centrifugiranja za program pranja kad se sušenje vrši preokretanjem rublja.
- Za sušenje većine punjenja provjerite je li sve rublje sličnog materijala i debljine.
- Kad odaberete isključivo sušenje, centrifugiranje se pokreće automatski radi uštede energije.

## Zbrinjavanje starog uređaja



- Ovaj simbol prekrižene kante za smeće na kotačićima označava kako se otpadni električni i elektronički proizvodi (WEEE) moraju zbrinjavati odvojeno od komunalnog otpada.
- Dotrajali električni proizvodi mogu sadržavati opasne tvari stoga će ispravno zbrinjavanje vaših dotrajalih uređaja pomoći u sprječavanju potencijalnih negativnih posljedica na okoliš i ljudsko zdravlje. Vaš dotrajao uređaj može sadržavati dijelove koji se mogu ponovo iskoristiti za popravak drugih proizvoda te druge vrijedne materijale koji se mogu reciklirati i tako sačuvati ograničene resurse.
- Ovisno o razini smetnje / štete i dobi artikla, stari proizvodi se mogu popraviti za duži radni vijek što će spriječiti otpad koji se može izbjeći. Proizvodi koji nisu prikladni za ponovnu upotrebu mogu se reciklirati kako bi se vratili vrijedni resursi i pomoglo smanjiti globalnu potrošnju novih sirovina.
- Uređaj možete odnijeti u trgovini u kojoj ste kupili proizvod ili možete kontaktirati ured za zbrinjavanje otpada kod vaših mjesnih nadležnih tijela te od njih saznati više informacija o najbližem ovlaštenom WEEE sabirnom centru. Za najnovije informacije iz svoje države pogledajte internetske stranice [www.lg.com/global/recycling](http://www.lg.com/global/recycling)

# POSTAVLJANJE

## Dijelovi i specifikacije

### NAPOMENA

- Izgled i tehnički podaci mogu se promijeniti bez obavijesti kako bi se poboljšala kvaliteta perilice.

### Prikaz sprijeda

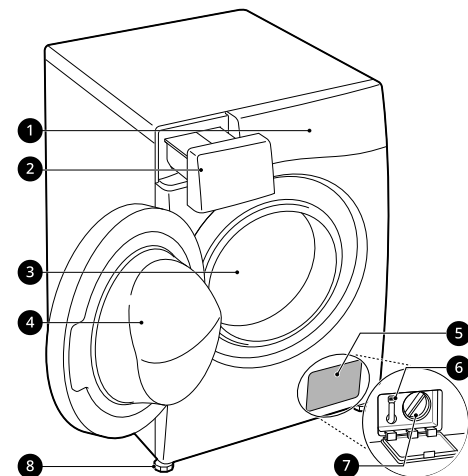

- 1 Upravljačka ploča
- 2 Ladica dozatora deterdženta
- 3 Bubaň
- 4 Vrata
- 5 Pokrovni poklopac
- 6 Odvodni ep
- 7 Filtar odvodne pumpe
- 8 Noge za poravnavanje

### Prikaz straga

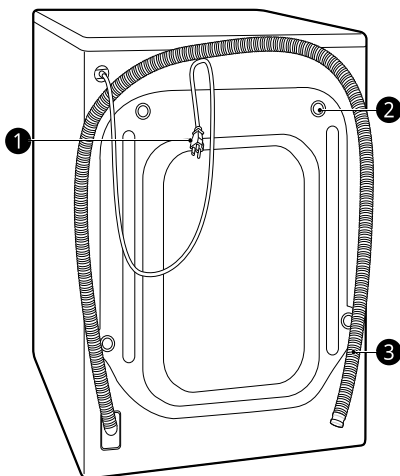

- 1 Strujni utika
- 2 Matični vijci za prijevoz
- 3 Odvodno crijevo

## Tehnički podaci

Model	F4DV910H2EA
Napajanje	220 – 240 V~, 50 Hz
Težina proizvoda	73 kg

## Dimenzije (mm)

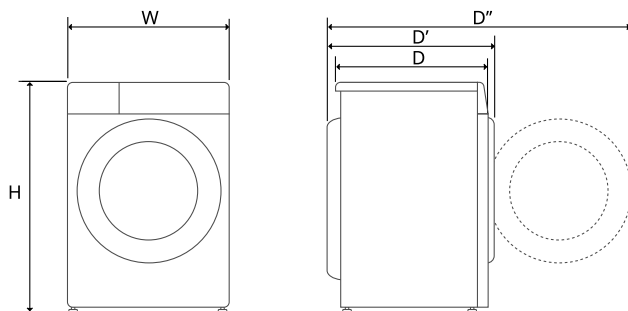

W	600	D	565	D''	1100
H	850	D'	620		

## Pribor

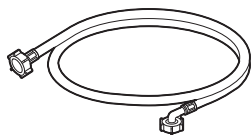

Dovodno crijevo za hladnu vodu

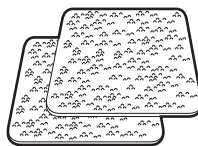

Podloge protiv klizanja\*1

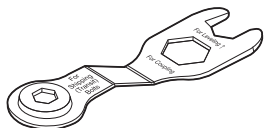

Ključ

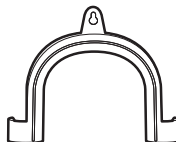

Kutni držač za pričvršćivanje odvodnog crijeva



Poklopci za pokrivanje otvora matičnih vijaka za prijevoz



Traka vezice\*1

\*1 Uključeni pribor razlikuje se ovisno o kupljenom modelu.

## Preduvjeti mjesta postavljanja

Prije postavljanja perilice provjerite sljedeće informacije kako biste bili sigurni da je postavljena na pravilno mjesto.

### Mjesto postavljanja

- Uređaj treba postaviti na čvrsti pod kako bi se na najmanju mjeru smanjilo vibriranje tijekom ciklusa centrifuge. Betonski pod je najbolji jer je znatno manje podložan vibracijama tijekom ciklusa centrifuge od drvenog poda ili tapeciranih podloga.
- Ako nije moguće izbjeći postavljanje perilice pored plinskog kuhala ili štednjaka na ugljen, između dva uređaja mora se umetnuti izolacija (850 x 600 mm) pokrivena aluminijskom folijom na strani okrenutoj prema kuhalu ili štednjaku.
- Pobrinite se da nakon postavljanja uređaja ona bude lako dostupna serviseru u slučaju kvara.
- Prilikom ugradnje uređaja isporučenim ključem za matične vijke za prijevoz prilagodite sve četiri noge kako bi uređaj bio stabilno postavljen.
- Pobrinite se da ima dovoljno prostora za potpuno otvaranje vrata uređaja.
- Da biste osigurali dovoljan razmak za crijevo za dovod vode, crijevo za odvod i protok zraka, osigurajte minimalni razmak od najmanje 20 mm sa svake strane i 100 mm iza uređaja. Obavezno uzmite u obzir zidne, vratne ili podne obloge koje mogu povećati potreban razmak.

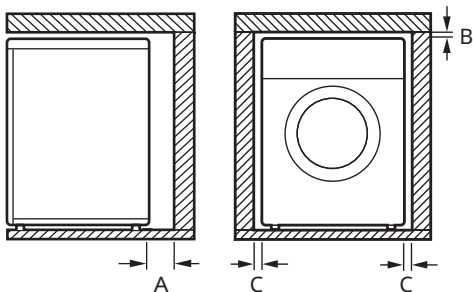

Index	Razmak (mm)
A	100

Index	Razmak (mm)
B	5
C	20

### ⚠ UPOZORENJE

- Ovaj se uređaj smije upotrijebiti isključivo za kućanske svrhe i ne smije se upotrijebiti u mobilnoj primjeni.

### Drveni podovi (uzdignuti podovi)

Prilikom ugradnje uređaja na drvene podove koriste gumene čepove radi smanjenja pretjeranog vibriranja i neravnoteže stroja. Drveni podovi ili viseće konstrukcije mogu doprinijeti pretjeranim vibracijama i neravnoteži, pogreškama i kvarovima.

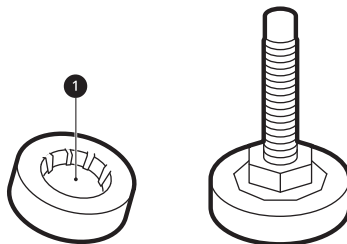

- Kako biste spriječili vibraciju, preporučujemo da postavite gumene čepove debljine barem 15 mm **1** ispod svake noge uređaja, vijcima učvršćene na barem dvije podne grede.
- Ako je moguće, postavite perilicu u kut sobe gdje je pod najstabilniji.
- Postavite gumene prstenove kako biste smanjili vibraciju.

### ⚠ OPREZ

- Ako uređaj postavite na nestabilan pod (na primjer drveni), jamstvo neće pokrivati štetu i troškove koji nastanu zbog postavljanja na nestabilan pod.

### NAPOMENA

- Gumene čepove (dio br. **4620ER4002B**) možete nabaviti u servisnom centru tvrtke LG.

### Prozračivanje

- Pobrnite se da kruženje zraka oko perilice ne ometaju tepisi i sl.

### Temperatura okoline

- Nemojte postavljati uređaj u sobe u kojima može doći do temperatura zamrzavanja. Zamrznuta crijeva mogu puknuti pod tlakom. Pouzdanost elektroničke kontrolne jedinice može se narušiti pri temperaturama ispod zamrzavanja.
- Ako se uređaj dostavi zimi i temperature su ispod zamrzavanja, stavite uređaj na sobnu temperaturu na nekoliko sati prije pokretanja.

### Električna veza

- Nemojte se koristiti produžnim kablom ili dvostrukim prilagodnikom.
- Uvijek isključite uređaj iz struje i isključite dovod vode nakon upotrebe.
- Spojite uređaj na uzemljenu utičnicu u skladu s trenutačnim pravilima ožičenja.
- Uređaj se mora postaviti tako da utikač bude lako dostupan.
- Strujna utičnica ne smije biti dalje od 1 metra s bilo koje strane uređaja.

### ⚠ UPOZORENJE

- Popravke uređaja smije vršiti isključivo kvalificirano osoblje. Popravci koje izvede neiskusno osoblje mogu prouzročiti ozljede ili ozbiljan kvar. Obratite se svom lokalnom ovlaštenom LG serviseru.
- Utikač mora biti priključen u prikladnu strujnu utičnicu koja je pravilno postavljena i uzemljena

u skladu sa svim lokalnim propisima i pravilnicima.

## Raspakiranje perilice

### Podizanje perilice sa spužvaste podloge

Nakon uklanjanja kutije i ambalažnog materijala, podignite perilicu sa spužvaste podloge.

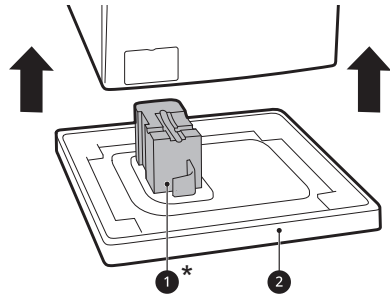

- Provjerite uklanja li se držač bubnja ❶\* zajedno s podlogom i pobrnite se da nije zaglavljen za dno uređaja.
- Ako trebate spustiti uređaj kako biste uklonili kartonsku podlogu ❷, uvijek zaštitite bočnu stranu uređaja i pažljivo ga položite na stranu. Uređaj nemojte spuštati na prednju ili stražnju stranu.

\* Ova značajka može se razlikovati ovisno o kupljenom modelu.

### Uklanjanje sklopova matičnih vijaka za prijevoz

Radi sprječavanja opasnih vibracija i loma uređaja uklonite matične vijke za prijevoz i stezaljke.

- 1 Počnite s dva donja transportna vijka ❶ tako da ih u potpunosti otpustite s pomoću

(isporučeno) ključa okretanjem u smjeru suprotnom od smjera kazaljke na satu.

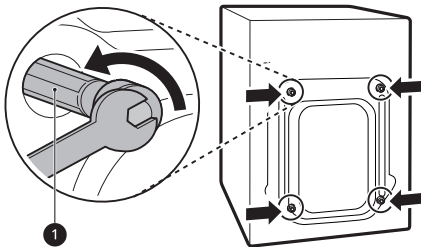

**2** Izvadite sklopove vijaka uz lagano pomicanje gore-dolje i lijevo-desno.

**3** Postavite poklopce za otvore.

- Pronađite poklopce za otvore ② koji su uključeni u dodatnom priboru ili pričvršćeni sa stražnje strane.

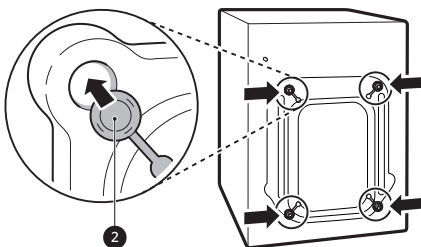

## NAPOMENA

- Pohranite matične vijke za prijevoz i stezaljke za buduću upotrebu.
- Ako uređaj treba transportirati potrebno je spriječiti lomove kako je opisano u nastavku:
  - Ponovno postavite matične vijke za prijevoz.
  - Kabel za napajanje pričvrstite na stražnji dio uređaja.

## Poravnavanje perilice

### Provjera poravnanja perilice

Prilikom pritiskanja dijagonalnih rubova gornje ploče uređaj se ne bi smio pomicati prema gore niti prema dolje (provjerite oba smjera).

- Ako se perilica naginje kada dijagonalno gurnete gornju ploču, ponovno podesite noge perilice.
- Nakon ugradnje provjerite je li uređaj savršeno poravnat.

### NAPOMENA

- Drveni podovi ili viseće konstrukcije mogu doprinijeti pretjeranim vibracijama i neravnoteži. Možda će biti potrebno pojačati drveni pod ili staviti nosače radi uklanjanja ili smanjenja pretjerane buke i vibracija.
- Nikada nemojte pokušavati izravnati neravan pod postavljanjem dijelova drveta, kartona ili sličnog materijala ispod uređaja.

## Podešavanje i poravnanje nogu perilice

Prilikom postavljanja perilice ona mora biti poravnata i savršeno ravna. Ako perilica nije pravilno postavljena i ravna, može doći do oštećenja ili nepravilnog rada perilice.

- 1 Ako je pod neravan, prema potrebi okrenite podesive noge stroja.
  - Nemojte umetati drvene i druge predmete ispod nogu perilice.

## 18 POSTAVLJANJE

- Provjerite jesu li sve četiri noge stabilne i dodiruju li pod.

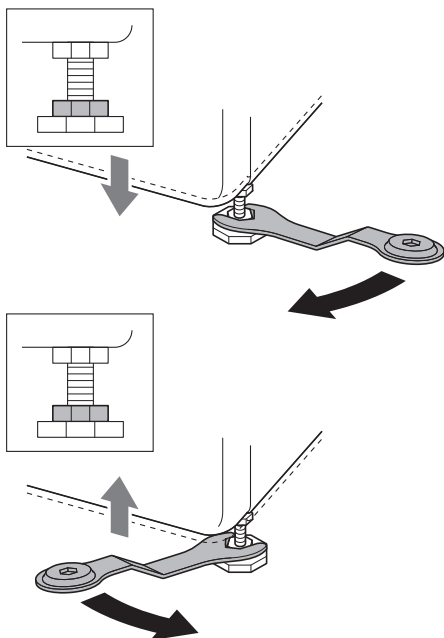

### NAPOMENA

- Ne postavljajte perilicu rublja na stup, stalak ili povišenu površinu osim ako je i to proizvod tvrtke LG Electronics i namijenjen je za korištenje s ovim modelom.

- 2 Provjerite je li perilica potpuno nivelirana s pomoću libele ①.

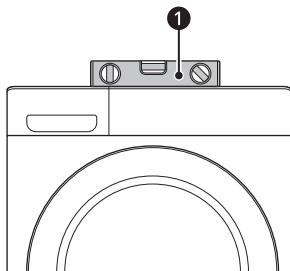

- 3 Učvrstite podesive noge s pomoću sigurnosnih matice ② okretanjem suprotno od kazaljke sata prema dnu uređaja.

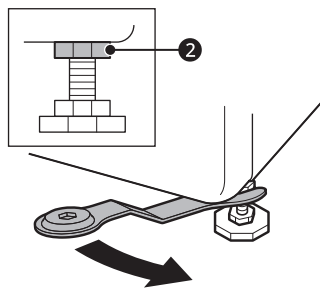

- 4 Provjerite jesu li sve matice na dnu perilice dobro učvršćene.

### NAPOMENA

- Pravilnim postavljanjem i poravnavanjem perilice osigurat će dug, redovit i pouzdan rad.
- Uređaj mora biti 100% horizontalan i čvrsto stajati na tvrdom i ravnom podu.
- Ne smije se „klackati“ preko rubova pod teretom.
- Pazite da se noge perilice ne smoče. U suprotnom može doći do vibracija ili buke.

## Upotreba podloga protiv klizanja

Ova značajka može se razlikovati ovisno o kupljenom modelu.

Ako postavite uređaj na sklisku površinu, on se može pomaknuti zbog prekomjerne vibracije. Neispravno ravnanje može uzrokovati kvar zbog buke i vibracije. Ako se to dogodi, postavite podloge protiv klizanja ispod nogu za ravnanje i podesite razinu.

- 1 Očistite pod kako biste pričvrstili podloge protiv klizanja.
  - Suhom krpom uklonite i očistite strane predmete i vlagu. Ako vlaga ostane, podloge protiv klizanja mogu proklizati.

**2** Podesite razinu nakon postavljanja uređaja na područje postavljanja.

**3** Postavite ljepljivu stranu **1** podloge protiv klizanja na pod.

- Najučinkovitiji način postavljanja podloga protiv klizanja je da ih umetnete ispod prednjih nogu perilice. Ako postavljanje podloga ispod prednjih nogu nije moguće, pričvrstite ih ispod stražnjih nogu.

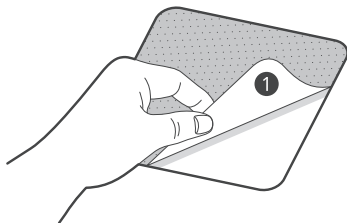

**4** Stavite perilicu na podloge protiv klizanja.

- Nemojte pričvršćivati ljepljivu stranu **1** podloga protiv klizanja na noge perilice.

## NAPOMENA

- Dodatne podloge protiv klizanja možete nabaviti u servisnom centru tvrtke LG Electronics.

## Spajanje crijeva dovoda vode

### Napomena o spajanju

- Tlak vode mora iznositi između **50 kPa** i **800 kPa** (0,5 – 8,0 kgf/cm<sup>2</sup>). Ako je tlak vode veći od **800 kPa**, trebate ugraditi dekompresijski uređaj.
- Redovito provjeravajte stanje crijeva za dovod vode i zamijenite crijevo prema potrebi.

## NAPOMENA

- Nemojte previše pritezati crijevo za dovod vode niti ne koristite mehaničke uređaje za pričvršćivanje na ulazne ventile.

- Nije potrebna dodatna zaštita od povratnog toka za povezivanje na dovod vode.

## Provjeravanje gumene brtve

Dvije su gumene brtve **1** isporučene s crijevima za dovod vode. Upotrebljavaju se radi sprječavanja istjecanja vode. Spojite i dobro zategnite na slavinu za vodu.

- Dovodna crijeva za vodu nemojte zatezati mehaničkim alatima poput višenamjenskog ključa. Pobrinite se da je zakrivljeni kraj dovodnog crijeva spojen na uređaj.

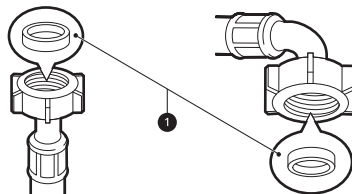

## Spajanje crijeva na slavinu za vodu

### Spajanje crijeva s maticom na slavinu s navojem

Navijte priključak dovodnog crijeva na slavinu za vodu. Ručno zategnite samo uz pomoć meke krpe. Nemojte previše pritegnuti dovodno crijevo bilo kojim mehaničkim uređajem.

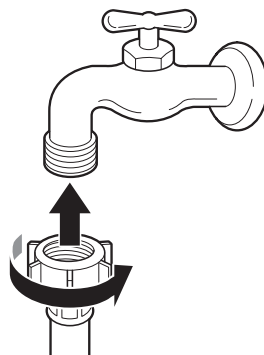

## NAPOMENA

- Nakon spajanja dovodnog crijeva na slavinu za vodu otvorite slavinu za vodu kako biste isprali strane tvari (prašinu, pijesak, piljevinu itd.) iz vodova za vodu. Pustite vodu da iscuri u posudu i provjerite temperaturu vode.

## Spajanje crijeva na uređaj

Dovodno crijevo pričvrstite na ulazni ventil za vodu koji se nalazi na stražnjoj strani uređaja.

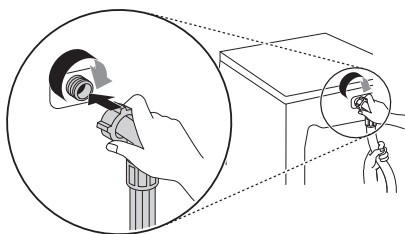

- Kod modela koji imaju samo jedan ventil za dovod vode crijevo nemojte spajati na toplu vodu. Spojite ga samo na hladnu vodu.

## NAPOMENA

- Ako nakon spajanja iz crijeva curi voda, ponovite postupak. Za dovod vode upotrijebite standardni tip slavine. Ako je slavina kvadratna ili prevelika, uklonite vodilicu prije umetanja slavine u adapter.
- Pazite da crijevo nije savijeno ili zaglavljeno.

## Postavljanje odvodnog crijeva

### Postavljanje odvodnog crijeva s kutnim držačem

Odvodno crijevo ne smije biti postavljeno više od **100 cm** iznad poda. Voda u perilici rublja možda neće otjecati ili će sporo otjecati.

- Ispravno učvršćivanje odvodnog crijeva zaštitit će pod od štete uzrokovane curenjem vode.

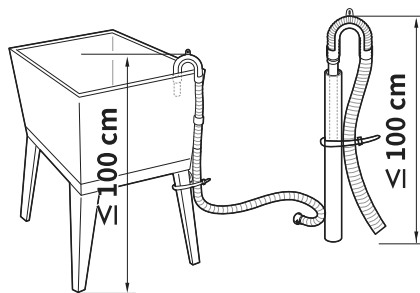
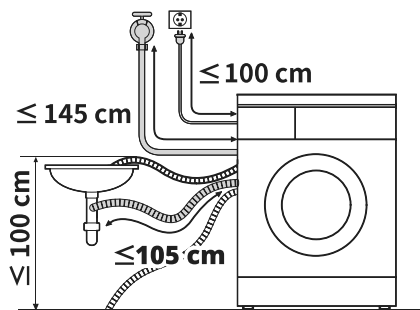

- Ako je odvodno crijevo predugačko, nemojte ga na silu gurati natrag u uređaj. Tako ćete uzrokovati neuobičajenu buku.
- Kada postavljate odvodno crijevo na umivaonik, sigurno ga učvrstite užetom.

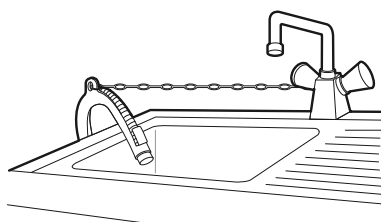

# RAD

## Pregled rada

### Pranje rublja

Prije prvog pranja odaberite program **Cotton (Pamuk)** i dodajte pola potrebne količine deterdženta. Pokrenite perilicu bez rublja. Tako ćete ukloniti moguće ostatke i vodu iz bubnja koji su možda preostali nakon proizvodnje.

**1** Razvrstajte rublje prema vrsti tkanine, stupnju zaprljanja, boji i prema potrebi veličini punjenja.

**2** Otvorite vrata i stavite komade rublja u perilicu.

### ⚠ OPREZ

- Prije zatvaranja vrata uvjerite se da su svi komadi u bubnju i da ništa ne viri preko gumene brtve vrata jer će u suprotnom vrata pri zatvaranju zahvatiti komad odjeće koji viri. Ako to ne učinite moguća su oštećenja brtve na vratima i odjeće.

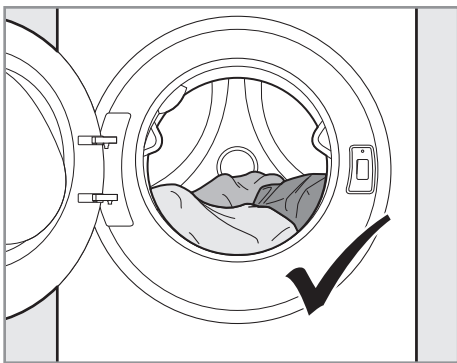

**3** Zatvorite vrata.

### ⚠ OPREZ

- Uklonite predmete s fleksibilne brtve vrata kako biste spriječili oštećenje odjeće i brtve vrata.

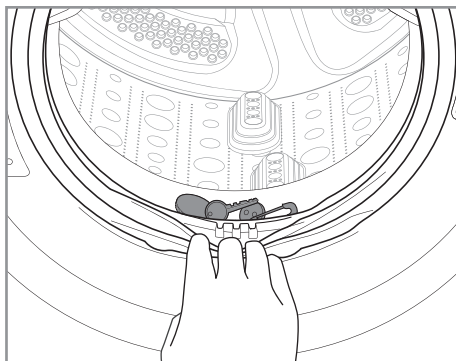

**4** U odgovarajući odjeljak dozatora dodajte proizvode za čišćenje ili deterdžent i omekšivač.

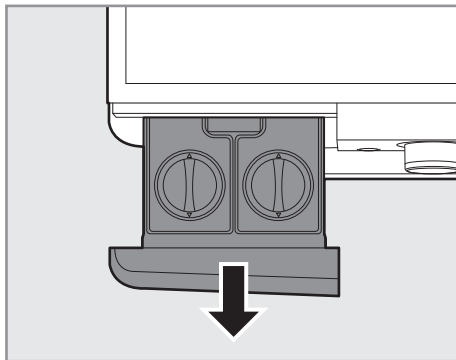

- 5** Pritisnite tipku **Napajanje** kako biste uključili perilicu rublja.

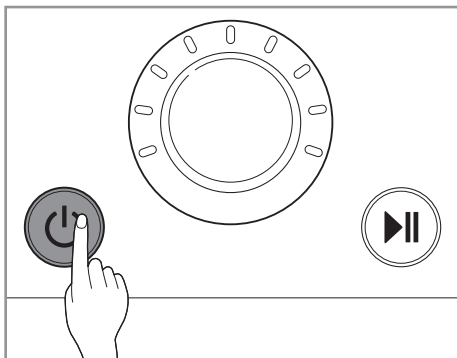

određenog vremena, uređaj će se isključiti i sve će postavke biti izgubljene.

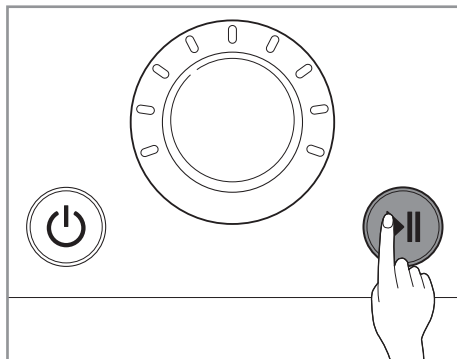

- 6** Odaberite željeni program.

- Uzastopno pritisnite tipku programa ili okrećite gumb za program dok ne odaberete željeni program.
- Zatim odaberite temperaturu pranja i brzinu centrifuge. Obratite pozornost na oznake za njegu odjeće.

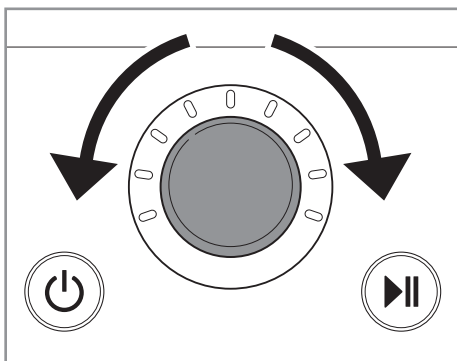

- 7** Započnite program.

- Pritisnite tipku **Pokretanje/Zaustavljanje** kako biste pokrenuli program. Uređaj će se kratko pokrenuti bez vode kako bi izmjerio težinu punjenja. Ako ne pritisnete tipku **Pokretanje/Zaustavljanje** tijekom

## NAPOMENA

- U sljedećem se slučaju vrata neće otvoriti čak i ako pauzirate program pranja ili isključite perilicu.
  - Ako perilica pokrene program pranja i voda se nalazi u bubnju, vrata se neće otvoriti kako bi se spriječila poplava sve dok perilica u potpunosti ne ispusti vodu.

- 8** Kraj programa.

- Kad je program završen oglasit će se melodija. Odmah izvadite rublje iz uređaj kako bi se manje izgužvala.

# Upravljačka ploča

Upravljačka ploča može se razlikovati prema modelu.

## Značajke upravljačke ploče

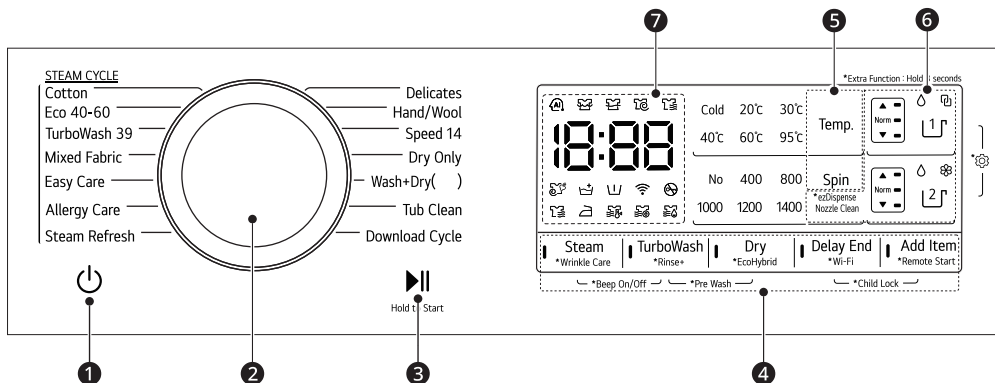





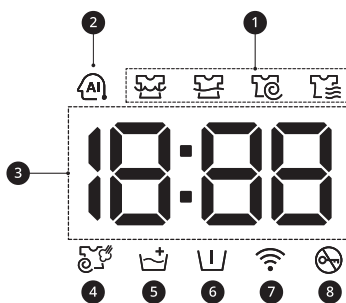

	Opis
<b>1</b>	<p><b>Tipka za uključivanje/isključivanje – Napajanje</b></p> <ul style="list-style-type: none"> <li>Pritisnite tu tipku kako biste uključili perilicu rublja.</li> </ul>
<b>2</b>	<p><b>Gumb za program</b></p> <ul style="list-style-type: none"> <li>Programi su dostupni u skladu s vrstom odjeće.</li> <li>Lampica će se osvijetliti kako bi označila odabrani program.</li> </ul> <p><b>NAPOMENA</b></p> <ul style="list-style-type: none"> <li><b>Wash+Dry (Pranje+sušenje)( ): ( )</b> ukazuje na kapacitet sušenja, što varira ovisno o modelu.</li> </ul>
<b>3</b>	<p><b>Tipka Pokretanje/Zaustavljanje</b></p> <ul style="list-style-type: none"> <li>Ova tipka služi kako bi se pokrenuo ili pauzirao program.</li> <li>Ukoliko je potrebno privremeno zaustavljanje programa pranja, pritisnite ovu tipku.</li> </ul>
<b>4</b>	<p><b>Dodatne mogućnosti i funkcije</b></p> <ul style="list-style-type: none"> <li>Za korištenje dodatnih funkcija pritisnite i držite odgovarajuću tipku 3 sekunde. Na zaslonu će zasvijetliti odgovarajući simbol.</li> <li>Omogućuje vam biranje dodatnog programa i zasvijetlit će kad se odabere.</li> </ul> <p><b>Remote Start (Odložen početak)</b> Pomoću aplikacije <b>LG ThinQ</b> pametnim telefonom možete daljinski upravljati svojim uređajem.</p> <ul style="list-style-type: none"> <li>Kako biste koristili tu funkciju pogledajte poglavlje <b>PAMETNE FUNKCIJE</b>.</li> </ul> <p><b>Wi-Fi</b> Pritisnite i 3 sekunde držite tipku <b>Delay End (Vremenska odgoda)</b> kako biste pokrenuli povezivanje uređaja s aplikacijom <b>LG ThinQ</b>.</p>

	Opis
5	<p><b>Tipke za prilagodbu programa pranja</b></p> <p>Tipke koristite za podešavanje temperature vode ili postavki brzina centrifugiranja za odabrani program.</p> <ul style="list-style-type: none"> <li>• Trenutačne postavke prikazane su na zaslonu.</li> <li>• Pritisnite tipku za tu opciju kako biste odabrali druge vrijednosti postavke.</li> </ul>
6	<p><b>Tipke ezDispense</b></p> <ul style="list-style-type: none"> <li>• Pritisnite <b>Dozator 1</b> ili <b>Dozator 2</b> za odabir funkcije ezDispense.</li> <li>• LED svjetlo će se uključiti kako bi prikazalo odabranu vrstu i količinu deterdženta.</li> <li>• Ako nema dovoljno deterdženta ili omekšivača; <ul style="list-style-type: none"> <li>- Ako pritisnete tipku <b>Napajanje</b>: LED svjetlo će treperiti i oglasit će se zvono.</li> <li>- Ako uređaj radi: LED svjetlo će treperiti.</li> </ul> </li> </ul> <p><b>ezDispense Nozzle Clean (ezDispense čišćenje dispenzera imlznica)</b></p> <ul style="list-style-type: none"> <li>• Pritisnite i 3 sekunde držite tipku <b>Spin (Centrifuga)</b> kako biste koristili funkciju <b>ezDispense Nozzle Clean (ezDispense čišćenje dispenzera imlznica)</b>. Ovu funkciju koristite za promjenu vrste deterdženta ili omekšivača. Ova funkcija čisti zaostali deterdžent ili omekšivač u crijevu spojenom na <b>ezDispense</b> (kod promjene vrste deterdženta ili omekšivača).</li> </ul>
7	<p><b>Zaslon</b></p> <ul style="list-style-type: none"> <li>• Na zaslonu se prikazuju postavke, procijenjeno preostalo vrijeme programa, mogućnosti i poruke o statusu. Zadane postavke svijetle na zaslonu nakon uključivanja perilice rublja.</li> <li>• Tijekom automatskog mjerenja težine punjenja zaslon na upravljačkoj ploči trepće.</li> </ul>

## Prikaz vremena i statusa



	Opis
1	<p><b>Indikatori statusa programa</b></p> <ul style="list-style-type: none"> <li>• Dok program pranja radi, LED svjetlo aktivnog stanja trepće, a LED svjetla za preostale faze će biti stalna. Nakon završetka određene faze rada LED svjetlo će se isključiti. Ako je ciklus privremeno zaustavljen, LED svjetlo aktivne faze prestat će treptati.</li> </ul>

	Opis
2	<p><b>AI DD</b></p> <ul style="list-style-type: none"> <li>• <b>AI DD</b>  osigurava odgovarajuće postupke okretanja bubnja nakon završetka procjene težine punjenja.</li> <li>•  se aktivira prilikom odabira i aktiviranja programa <b>Cotton (Pamuk), Mixed Fabric (Mješovita tkanina) i Easy Care (Sintetika)</b>. <ul style="list-style-type: none"> <li>- Ako se upotrijebi previše deterdženta, može nastati previše sapunice i to će dovesti do slabog učinka <b>AI DD</b>.</li> </ul> </li> </ul>
3	<p><b>Procijenjeno preostalo vrijeme</b></p> <ul style="list-style-type: none"> <li>• Nakon odabira programa prikazuje se zadano vrijeme za taj program. Vrijeme se mijenja u skladu s odabranom opcijom.</li> <li>• Ako zaslon prikazuje ---, vrijeme će biti prikazano nakon što završi automatska procjena težine punjenja. To je normalno.</li> <li>• Prikazano vrijeme je samo procjena. To vrijeme temelji se na normalnim radnim uvjetima. Nekoliko vanjskih čimbenika (težina punjenja, temperatura prostorije, temperatura dovodne vode i dr.) mogu utjecati na stvarno potrebno vrijeme.</li> </ul>
4	<p> zasvijetli kad program koristi paru.</p>
5	<p> zasvijetli nakon aktiviranja opcije <b>Rinse+ (Ispiranje+)</b>.</p>
6	<p> zasvijetli nakon aktiviranja opcije <b>Pre Wash (Pretpranje)</b>.</p>
7	<p> zasvijetli kada je uređaj povezan s bežičnom Wi-Fi mrežom u kućanstvu.</p>
8	<p> zasvijetli nakon pokretanja programa i zaključavanja vrata.</p>

## Priprema rublja za pranje

Razvrstajte rublje za pranje kako biste osigurali najbolje rezultate pranja, a zatim pripremite odjeću u skladu sa simbolima na oznakama o njezi odjeće.

### Razvrstavanje odjeće

- Razina prljavosti (jaka, uobičajena, blaga): razvrstajte odjeću prema razini prljavosti. Ako je moguće, nemojte prati jako zaprljane predmete zajedno sa blago zaprljanima.
- Boja (bijela, svijetla, tamna): tamnu ili obojenu odjeću nemojte prati zajedno s bijelom ili svijetlom odjećom. Miješanjem obojene odjeće sa svijetlom odjećom može doći do prijenosa boje ili promjene boje svjetlije odjeće.
- Vlakna (tkanine koje proizvode ili sakupljaju vlakna): perite tkanine koje proizvode vlakna odvojeno od tkanina koje sakupljaju vlakna. Tkanine koje proizvode vlakna mogu uzrokovati nakupljanje i stvaranje vlakana na tkaninama koje sakupljaju vlakna.

### Provjera oznake o njezi odjeće

Simboli upućuju na sadržaj tkanine vaše odjeće i način njezina pranja.

### Simboli na oznakama o njezi odjeće

Simbol	Vrsta pranja/tkanine
	<ul style="list-style-type: none"> <li>• Uobičajeno pranje</li> <li>• Pamuk, miješano rublje</li> </ul>
	<ul style="list-style-type: none"> <li>• Jednostavna njega</li> <li>• Sintetičko, miješano rublje</li> </ul>
	<ul style="list-style-type: none"> <li>• Posebno osjetljivo pranje</li> <li>• Osjetljivo rublje</li> </ul>
	<ul style="list-style-type: none"> <li>• Samo ručno pranje</li> <li>• Vuna, svila</li> </ul>
	<ul style="list-style-type: none"> <li>• Nemojte prati u perilici</li> </ul>

### NAPOMENA

- Za opće informacije o simbolima na oznakama o njezi tekstila posjetite web-stranicu Ginetex site ([www.ginetex.ch](http://www.ginetex.ch)).



### Provjera odjeće prije punjenja

- Kako biste omogućili jednoliko opterećenje tijekom centrifugiranja u punjenju kombinirajte veće i manje komade odjeće.
- Nemojte prati male predmete zasebno. Dodajte 1 – 2 slična predmeta radi sprječavanja neuravnoteženog punjenja.
- Provjerite sve džepove kako biste bili sigurni da su prazni. Predmeti kao što su čavli, ukosnice, šibice, olovke, kovanice i ključevi mogu oštetiti vašu perilicu rublja i odjeću.

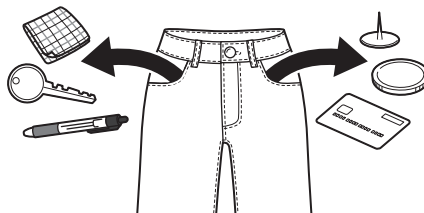

- Prilikom pranja odjeće koja ima duge pričvršćene trake, prethodno ih zavežite ili taj komad odjeće stavite u vrećicu za pranje rublja.
- Vrećicu za pranje rublja koristite za male komade poput orukvica, najlonki, tajica, donjeg rublja i čarapa kako bi se spriječilo njihovo zaglavljivanje između bubnja i brtve na vratima.
- Napunite vrećicu za pranje rublja do najviše polovice i perite je s ostalom odjećom. Izbjegavajte previše napuniti vrećicu za pranje rublja ili njeno odvojeno pranje jer to može prouzročiti neravnotežu u bubnju, a time i neodgovarajući ciklus centrifugiranja.

- Zatvorite patentne zatvarače, kukice i vezice kako biste bili sigurni da se ovi predmeti neće zahvatiti za drugu odjeću.
- Prije pranja očetkajte prljavštinu i mrlje malom količinom razvodnjenog deterdženta kako biste pomogli podići prljavštinu.

## Dodavanje deterdženata i omekšivača

### Doziranje deterdženta

- Deterdžent bi se trebao upotrebljavati u skladu s uputama proizvođača deterdženta i odabrati u skladu s vrstom, bojom, razinom zaprljanosti tkanine i temperaturom pranja. Koristite samo deterdžente prikladne za perilice rublja s bubnjem (prednje punjenje).
- Ako se pojavi previše sapunice, smanjite količinu deterdženta.
- Ako se upotrijebi previše deterdženta, može nastati previše sapunice i to će dovesti do slabih rezultata pranja ili uzrokovati teško opterećenje motora.
- Ako želite upotrebljavati tekući deterdžent, slijedite smjernice koje vam pruža proizvođač deterdženta.
- Možete uliti tekući deterdžent izravno u glavnu ladicu deterdženta ako odmah pokrećete ciklus pranja.
- Ako odaberete opciju **Pre Wash (Prepranje)** nakon dodavanja deterdženta izravno u bubanj, deterdžent bi se mogao isprati, smanjujući pri tome učinak pranja. Za bolje rezultate upotrijebite opciju **Pre Wash (Prepranje)** uz funkciju **ezDispense**. Ručni dozator ne može se upotrijebiti za otpuštanje deterdženta za prepranje.
- Možda ćete morati prilagoditi upotrebu deterdženta za temperaturu vode, tvrdoću vode, veličinu i razinu zaprljanosti punjenja. Za najbolje rezultate izbjegavajte prekomjerno punjenje deterdžentom. U suprotnom to će prouzročiti prekomjerno stvaranje pjene.
- Prije dodavanja deterdženta i odabira temperature vode pogledajte etikete na odjeći.

- Upotrebljavajte samo prikladne deterdžente za odgovarajuću vrstu odjeće:
  - Tekući deterdžent često je namijenjen za posebne primjene, na primjer za obojene tkanine, vunu, osjetljivo ili tamno rublje.
  - Deterdžent u prahu prikladan je za sve vrste tkanina.
  - Za bolje rezultate pranja bijele i svijetle odjeće koristite se deterdžentom u prahu s dodanim izbjeljivačem.
  - Deterdžent se ispire iz dozatora na početku ciklusa pranja.

### NAPOMENA

- Nemojte dopustiti da se deterdžent stvrdne. Ako se stvrdne, može doći do blokiranja, slabe izvedbe ispiranja ili neugodnog mirisa.
- Puno punjenje: u skladu s preporukama proizvođača.
- Djelomično punjenje: 1/2 normalne količine
- Minimalno punjenje: 1/3 punog punjenja.

### Upotreba funkcije ezDispense

Kada je uključena funkcija **ezDispense**, tekući deterdžent i omekšivač otpuštaju se u postavljenim količinama u određeno vrijeme tijekom ciklusa.

- Puni odjeljak za deterdžent trajat će otprilike 20 standardnih ciklusa s bubnjem do pola napunjenim odjećom.
- Zadane postavke konfigurirane su za otpuštanje **42 ml** deterdženta i **30 ml** omekšivača za **4-6 kg** normalno zaprljanog rublja. To se može promijeniti upotrebom tipke **Dozator 1** ili **Dozator 2**. Pogledajte **Dodatne mogućnosti i funkcije** u poglavlju **RAD** za dodatne detalje.

- 1 Polako izvucite ladicu dozatora deterdženta do kraja.

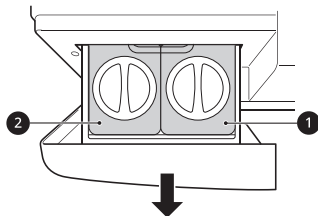

- 1 Odjeljak za tekući deterdžent  
2 Odjeljak za omekšivač ili tekući deterdžent

- 2 Okrenite poklopce za odjeljcima **ezDispense** u suprotnom smjeru od kazaljke na satu kako biste ih otvorili.

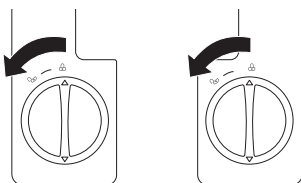

- 3 Ulijte deterdžent i omekšivač u njihove pojedinačne odjeljke do linije **MAKS.**.

- Ladica **ezDispense** ima dva odjeljka. Ulijte tekući deterdžent u odjeljak s desne strane, a tekući omekšivač u odjeljak s lijeve strane. Ako se u odjeljak 2 doda deterdžent, ne možete upotrijebiti omekšivač.
- Ne stavljajte praškasti ili tekući izbjeljivač, gel, deterdžent u tabletama, tekućine na bazi prirodnih ulja ili deterdžente u obliku listova ili kisele otopine poput octa u odjeljke **ezDispense**. U suprotnom to može prouzročiti oštećenje unutarnjih cijevi i drugih dijelova za doziranje te utjecati na rad.
- Uklonite ostatke deterdženta s vanjske strane ladice **ezDispense** prije umetanja iste.

- Ne pokušavajte puniti odjeljke prebrzo. Dodavajte deterdžent i omekšivač polako kako biste spriječili prelijevanje.

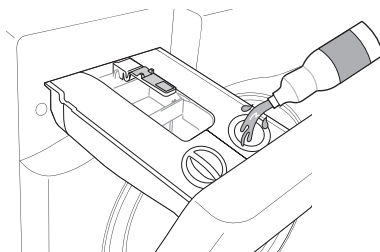

- 4 Nakon punjenja odjeljaka, umetnite poklopce i okrenite ih u smjeru kazaljke na satu sve dok nisu čvrsto zatvoreni.

- Sigurno zatvorite poklopce odjeljaka **ezDispense** kako biste što je više smanjili protok zraka koji može stvrdnuti te aditive i spriječiti ih u ispravnom otpuštanju. Budite pažljivi kako ne biste izgubili poklopce.

- 5 Zatvorite ladicu dozatora polako prije pokretanja ciklusa.

- Grubo i žestoko zatvaranje ladice može prouzročiti prelijevanjem deterdženta u drugi odjeljak ili puštanje u bubanj ranije od programiranog.
- Pazite kako ne biste pričepili ruku dok zatvarate ladicu.
- Normalno je da u odjeljcima dozatora na kraju ciklusa ostane mala količina vode.

## ⚠ OPREZ

- Oprezno zatvorite poklopac odjeljka prije upotrebe. Ukoliko to ne učinite, deterdžent ili omekšivač bi se mogli prelići ili stvrdnuti.
- Izvucite ili umetnite polako ladicu dozatora deterdženta objema rukama radi sigurnosti. U suprotnom bi se perilica mogla oštetiti ili uzrokovati curenje deterdženta iz otvora za ventilaciju.
- Deterdžent ili omekšivač koji u odjeljcima **ezDispense** ostane dulje vrijeme može se stvrdnuti ili se neće pravilno otpustiti.

- Ne uklanjajte ladicu dozatora tijekom rada proizvoda.
- Uklonite deterdžent/omekšivač iz odjeljaka **ezDispense** prije pomicanja ili promjene položaja perilice.
- Održavajte odjeljak **ezDispense** poravnatim kako biste spriječili istjecanje sadržaja.

## Upotreba funkcije ručnog otpuštanja

Dodajte deterdžent u ručni dozator.

- 1 Pritisnite više puta tipke **Dozator 1** ili **Dozator 2** kako biste isključili funkciju **ezDispense**.

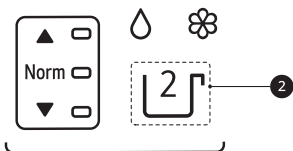
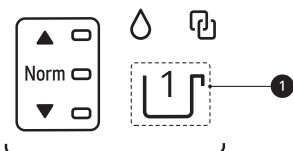

1 Tipka **Dozator 1**

2 Tipka **Dozator 2**

- 2 Otvorite ladicu dozatora deterdženta.

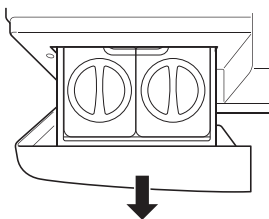

- 3 Napunite proizvode za rublje u odgovarajuće odjeljke ručnog dozatora.

- Upotrijebite glavni odjeljak deterdženta za pranje na ručnom dozatoru za deterdžent u prahu ili tekući deterdžent.

- Ne stavljajte deterdžent u listićima, tabletama ili paketićima u ručni dozator.
- Ako upotrebljavate jednokratne paketiće deterdženta, stavite paketić u bubanj prije punjenja rublja. Ne stavljajte paketiće s tekućim deterdžentom ili deterdžentom u prahu u bilo koji dozator.

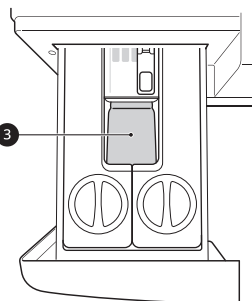

3 Ručni odjeljak za deterdžent za glavno pranje

- 4 Prije pokretanja ciklusa pažljivo zatvorite ladicu dozatora deterdženta.

- Lupanje ladice može uzrokovati prelijevanje deterdženta u drugi odjeljak ili puštanje u bubanj ranije od programiranog.

## ⚠ OPREZ

- Ne stavljajte i ne spremajte proizvode za rublje poput deterdženata, izbjeljivača ili tekućeg omekšivača na perilicu. Ti proizvodi mogu oštetiti završnu obradu i kontrole perilice.

## NAPOMENA

- Ručni dozator ne može se upotrebljavati za otpuštanje deterdženta za pretpranje.
- Pri dodavanju deterdženta u tabletama i omekšivača vode, pripazite na isključivanje funkcije **ezDispense**.

## **Ručni odjeljak za deterdžent za glavno pranje**

Ovaj odjeljak sadrži deterdžent za rublje za glavni ciklus pranja. Preporučuje se upotreba deterdženta u prahu za ovaj odjeljak.

- Može se dodati tekući izbjeljivač za očuvanje boje ili izbjeljivač u prahu ručnom odjeljku za glavno pranje s deterdžentom jednake vrste. Ne miješajte tekućine i prahove.
- Ako upotrijebite deterdžent koji se ne topi lako ili deterdžent visoke viskoznosti, ostavit će nakupine i čep u dozatoru.
- Obavezno isključite funkciju **ezDispense**.

## **Dodavanje deterdženta u obliku tableta**

Za pranje je moguće koristiti i deterdžent u obliku tableta.

- 1** Otvorite vrata i prije punjenja rubljem u bubanj stavite tablete deterdženta.
- 2** Stavite odjeću u bubanj i zatvorite vrata.

---

### **NAPOMENA**

- Tablete nemojte stavljati u dozator
- 

## **Dodavanje omekšivača vode**

Omekšivač vode, kao što je sredstvo protiv kamenca, može se upotrebljavati za smanjivanje količine deterdženta u područjima s velikom tvrdoćom vode.

- Prvo dodajte deterdžent, a zatim omekšivač vode. Dozirajte u skladu s količinom navedenom na ambalaži.

# Tablica programa

## Program pranja

<b>Cotton (Pamuk)</b>	<b>40 °C (Cold (Hladno) do 95 °C)</b>	<b>Maksimalno punjenje: nazivno</b>
Opis	Pere normalno zaprljanu odjeću kombiniranjem različitih kretnji bubnja.	
<b>Eco 40-60 (Eko 40-60)</b>	<b>40 °C (40 °C do 60 °C)</b>	<b>Maksimalno punjenje: nazivno</b>
Opis	Pranje normalno zaprljane pamučne odjeće koja ima oznaku za pranje na temperaturama 40 °C ili 60 °C.	
<b>TurboWash 39</b>	<b>40 °C (Cold (Hladno) do 60 °C)</b>	<b>Maksimalno punjenje: 5 kg</b>
Opis	Uporabom 4 mlaznice za vodu tijekom pranja i ispiranja ova perilica može oprati polovicu punjenja lagano zaprljane odjeće za približno 39 minuta.	
<b>Mixed Fabric (Mješovita tkanina)</b>	<b>40 °C (Cold (Hladno) do 60 °C)</b>	<b>Maksimalno punjenje: 4 kg</b>
Opis	Istodobno pranje miješanih tkanina. <ul style="list-style-type: none"> <li>• Upotrebljavajte za različite vrste tkanina osim posebnih odjevnih predmeta (svila/ osjetljivo rublje, sportska odjeća, tamna odjeća, vuna, posteljina/zastori).</li> </ul>	
<b>Easy Care (Sintetika)</b>	<b>40 °C (Cold (Hladno) do 60 °C)</b>	<b>Maksimalno punjenje: 4 kg</b>
Opis	Pranje odjeće koja se nakon pranja ne mora glačati. <ul style="list-style-type: none"> <li>• Upotrebljavajte za rublje od poliamida, akrila, poliestera.</li> </ul>	
<b>Allergy Care (Antialergijski program)</b>	<b>60 °C</b>	<b>Maksimalno punjenje: 4 kg</b>
Opis	Pomaže u smanjenju količini tvari koje uzrokuju alergijske reakcije. <ul style="list-style-type: none"> <li>• Upotrebljavajte za pamuk, donje rublje, jastučnice, plahte, odjeću za bebe.</li> </ul>	
<b>Steam Refresh (Osvežavanje vodenom parom)</b>	-	<b>Maksimalno punjenje: 3 predmeta</b>
Opis	Koristi paru radi smanjenja nabora suhe odjeće kao što su primjericice majice i bluze od mješavine pamuka i poliestera. <ul style="list-style-type: none"> <li>• Odmah nakon završetka programa odjeća može biti vlažna. Stavite odjeću na vješalicu kako bi se prosušila.</li> </ul>	

<b>Delicates (Osjetljivo rublje)</b>	<b>20 °C (Cold (Hladno) do 40 °C)</b>	<b>Maksimalno punjenje: 3 kg</b>
Opis	Pere donje rublje i prozirnu i čipkastu odjeću koja se može prati u perilici rublja.	

<b>Hand/Wool (Ručno pranje/vuna)</b>	<b>30 °C (Cold (Hladno) do 40 °C)</b>	<b>Maksimalno punjenje: 2 kg</b>
Opis	Pranje osjetljive odjeće koja se može prati u perilici ili na ruke kao što je periva vuna, donje rublje, haljine, i sl. <ul style="list-style-type: none"> <li>• Koristite deterdžent za strojno pranje vune</li> </ul>	

<b>Speed 14 (Brzi program 14)</b>	<b>20 °C (20 °C do 40 °C)</b>	<b>Maksimalno punjenje: 2 kg</b>
Opis	Brzo pranje male količine blago zaprljane odjeće koje traje približno 14 minuta.	

<b>Dry Only (Samo sušenje)</b>	-	<b>Maksimalno punjenje: nazivno (Sušenje)</b>
Opis	Upotrebljava automatske programe za sušenje većine punjenja. <ul style="list-style-type: none"> <li>• Za sušenje većine punjenja pobrinite se da je sve rublje sličnog materijala i debljine.</li> </ul>	

<b>Wash+Dry (Pranje+sušenje)</b>	<b>40 °C (Cold (Hladno) do 95 °C)</b>	<b>Maksimalno punjenje: nazivno (Sušenje)</b>
Opis	Pere i suši odjeću u istom programu.	

<b>Tub Clean (Čišćenje bubnja)</b>	-	-
Opis	Ova funkcija čisti unutrašnjost uređaja.	

<b>Download Cycle (Preuzimanje ciklusa)</b>	-	-
Opis	Ovaj program omogućava preuzimanje novih i posebnih programa pranja u vaš uređaj s pomoću pametnog telefona. Zadani program je <b>Rinse+Spin (Ispiranje+Okretaji)</b> .	

## NAPOMENA

- Odaberite prikladnu temperaturu vode za odabrani program pranja. Prilikom pranja uvijek slijedite upute s etikete za održavanje ili upute proizvođača odjevnog predmeta kako biste spriječili oštećivanje odjeće.
- Odaberite odgovarajuću temperaturu vode i brzinu centrifugiranja za odabrane programe pranja.
- Stvarna temperatura vode može se razlikovati od navedene temperature ciklusa.
- Preporučuje se uporaba neutralnog deterdženta.

## Dodatne mogućnosti

\*1 Ova opcija je automatski uključena u program i ne može se otkazati.

### NAPOMENA

- Opciju **Rinse+ (Ispiranje+)** moguće je odabrati za svaki program pranja u ovoj tablici osim za programe **Dry Only (Samo sušenje)** i **Steam Refresh (Osvježavanje vodenom parom)**.
- Za svaki program pranja u ovoj tablici moguće je odabrati opcije **Delay End (Vremenska odgoda)** i **Add Item (Naknadno dodavanje odjeće)** osim za program **Steam Refresh (Osvježavanje vodenom parom)**.

Program	Steam (Vodena para)	Wrinkle Care (Njega za manje nabora)	TurboWash	Dry (Sušenje)	EcoHybrid	Pre Wash (Prepranje)
Cotton (Pamuk)	●	●	●	●	●	●
Eco 40-60 (Eko 40-60)	●	●	●	●	●	●
TurboWash 39	●	●	●*1	●	●	●
Mixed Fabric (Mješovita tkanina)	●	●	●	●	●	●
Easy Care (Sintetika)	●	●	●	●	●	●
Allergy Care (Antialergijski program)	●*1			●	●	
Steam Refresh (Osvježavanje vodenom parom)	●*1					
Delicates (Osjetljivo rublje)			●			

Program	Steam (Vodena para)	Wrinkle Care (Njega za manje nabora)	TurboWash	Dry (Sušenje)	EcoHybrid	Pre Wash (Pretpranje)
Hand/Wool (Ručno pranje/vuna)						
Speed 14 (Brzi program 14)			●*1	●	●	
Dry Only (Samo sušenje)				●*1	●	
Wash+Dry (Pranje+sušenje)	●			●*1	●	●

## Mogućnost odabira brzine centrifuge

Program	Brzina centrifuge	
	Zadano	Dostupno
Cotton (Pamuk)	1400 okretaja/min	Sve
Eco 40-60 (Eko 40-60)	1400 okretaja/min	Sve
TurboWash 39	1200 okretaja/min	400 do 1400 okretaja/min
Mixed Fabric (Mješovita tkanina)	1000 okretaja/min	Sve
Easy Care (Sintetika)	1400 okretaja/min	Sve
Allergy Care (Antialergijski program)	1400 okretaja/min	Sve
Steam Refresh (Osvježavanje vodenom parom)	-	-
Delicates (Osjetljivo rublje)	800 okretaja/min	Do 800 okretaja/min
Hand/Wool (Ručno pranje/vuna)	800 okretaja/min	Do 800 okretaja/min
Speed 14 (Brzi program 14)	400 okretaja/min	Sve
Dry Only (Samo sušenje)	-	-/1000/1200/1400 opm

Program	Brzina centrifuge	
	Zadano	Dostupno
Wash+Dry (Pranje+sušenje)	1400 okretaja/min	1000 do 1400 okretaja/min

## NAPOMENA

- Stvarna maksimalna brzina centrifuge može se razlikovati ovisno o uvjetima opterećenja. Gornje vrijednosti zaokružuju se na najbližu stotinu.

## Podaci o potrošnji

### Opis uređaja

**kg:** Punjenje rublja

**h:mm:** Trajanje programa

**kWh:** Potrošnja energije

**°C:** Najviša temperatura u obrađenom tekstilu



**Litara:** Potrošnja vode

**okretaja/min:** Maksimalna brzina centrifuge

**%:** Preostala vlaga na kraju faze centrifugiranja. Što je veća brzina centrifugiranja, to je viša razina buke i niži postotak preostale vlage.

### Opći programi

Program	kg	h:mm	kWh	°C	Litara	okretaj a/min	%
Cotton (Pamuk) 20 °C	10,5	2:59	0,299	25	76,0	1350	50,0
Cotton (Pamuk) 60 °C	10,5	3:59	1,567	49	73,0	1350	50,0
Eco 40-60 (Eko 40- 60) (Puna)* <sup>1</sup>	10,5	4:00	0,839	36	70,0	1360	42,0
Eco 40-60 (Eko 40- 60) (Polovina)* <sup>1</sup>	5,25	3:00	0,570	31	53,0	1360	41,1
Eco 40-60 (Eko 40- 60) (Četvrtina)* <sup>1</sup>	2,5	2:25	0,310	26	43,0	1360	45,2
Mixed Fabric (Mješovita tkanina)	4	1:21	0,603	35	54,0	1000	67,0
Speed 14 (Brzi program 14)	2	0:14	0,051	21	41,0	400	106,0

Program	kg	h:mm	kWh	°C	Litara	okretaj a/min	%
<b>Eco 40-60 (Eko 40-60) + *2(Puna)*3</b>	7	8:20	4,870	32	120,0	1360	-
<b>Eco 40-60 (Eko 40-60) + *2(Polovina)*3</b>	3,5	4:55	2,460	28	70,0	1360	-

\*1 U istom ciklusu može prati uobičajeno zaprljano rublje od pamuka predviđeno za pranje na temperaturama 40 °C ili 60 °C i taj program se koristi za ocjenu usklađenosti s propisima za EU ekološku oznaku (EU 2019/2023).

\*2 Mogućnost normalnog eco sušenja

\*3 U istom ciklusu može prati uobičajeno zaprljano rublje od pamuka predviđeno za pranje na temperaturama 40 °C ili 60 °C i sušiti ga tako da se rublje može odmah spremirati u ormar i taj program se koristi za ocjenu usklađenosti s propisima za EU ekološku oznaku (EU 2019/2023).

## NAPOMENA

- Rezultati ispitivanja ovise o tlaku vode, tvrdoći vode, temperaturi dovodne vode, sobnoj temperaturi, vrsti i količini punjenja, stupnju zaprljanosti, korištenom deterdžentu, kolebanjima glavnog izvora električne energije i odabranim dodatnim mogućnostima.
- Vrijednosti za opće programe osim ciklusa **Eco 40-60 (Eko 40-60)** i **Eco 40-60 (Eko 40-60) + ** samo su okvirni.
- Uredba EU 2019/2023 vrijedi od 1. ožujka 2021. i odnosi se na razred energetske učinkovitosti prema Uredbi EU 2019/2014.
- Skenirajte QR kôd na energetskej naljepnici isporučenoj s uređajem što će vam pružiti poveznicu za web stranicu s podacima u svezi učinkovitosti uređaja u EU EPREL bazi podataka. Zadržite energetskej naljepnicu kao referencu zajedno s korisničkim priručnikom i svim ostalim dokumentima ispuštenim s uređajem.
- Naziv modela nalazi se na nazivnoj pločici uređaja, kad otvorite vrata nalazi se tik uz otvor bubnja.
- Za pronalaženje iste informacije u EPREL posjetite stranicu <https://eprel.ec.europa.eu> i pretražite koristeći naziv modela. (Vrijedi od 1. ožujka 2021.)

# Program za sušenje

## Opći savjeti za sušenje

Upotrebljavajte automatske programe za sušenje većine punjenja. Elektronički senzori mjere temperaturu ispuha kako bi povećali ili smanjili temperature sušenja za brže vrijeme reakcije i točnije upravljanje temperaturom.

- Hladnu vodu iz slavine treba ostaviti za vrijeme ciklusa sušenja.
- Jednostavno je odabrati automatski postupak uređaja od pranja do sušenja.
- Za sušenje većine punjenja provjerite je li sve rublje sličnog materijala i debljine.
- Nemojte pretjerano napuniti uređaj guranjem previše predmeta u bubanj. Predmeti se moraju moći slobodno kotrljati.
- Ako otvorite vrata i izvadite rublje prije nego što uređaj završi program, pritisnite tipku **Pokretanje/Zaustavljanje**.
- Nakon završetka sušenja na zaslonu će se pojaviti poruka End. Ako tijekom određenog vremena ne izvadite odjeću iz bubnja, na zaslonu će se pojaviti Cd i uređaj povremeno okreće odjeću u bubnju tijekom sljedeća 4 sata kako bi smanjio gužvanje. Za zaustavljanje te funkcije pritisnite bilo koju tipku i izvadite odjeću iz bubnja.

## Vuneni predmeti

Vunene predmete nemojte sušiti kotrljanjem. Razvucite ih u njihov izvorni oblik i osušite ih ravne.

## Tkani i ispleteni materijali

Neki tkani i ispleteni materijali mogu se stisnuti prema različitim mjerama, ovisno o njihovoj kvaliteti.

Uvijek razvucite takve materijale odmah nakon sušenja.

## Odjeća koju ne treba glačati i sintetička odjeća

Nemojte pretjerano puniti uređaj. Izvadite predmete koje ne treba glačati čim se uređaj zaustavi kako biste smanjili nabore.

## Odjeća za bebe i spavačice

Uvijek provjerite upute proizvođača.

## Deke i prekrivači

Provjerite oznake za njegu tkanine na dekama i prekrivačima prije korištenja programa sušenja. Neke deke i prekrivači mogu se skupiti zbog zagrijavanja.

## Gumeni i plastični predmeti

Nemojte sušiti bilo kakve predmete napravljene od gume ili plastike ili koji sadrže gumu ili plastiku, kao što su:

- Pregače, dječji opršnjaci, pokrivači za stolice
- Zastori i stolnjaci
- prostirači za kupaonicu

## Fiberglas

U uređaju nemojte sušiti predmete od staklenih vlakana. Čestice stakla koje ostanu u uređaju mogu se uhvatiti za odjeću i uzrokovati iritaciju kože.

## NAPOMENA

- Nakon isključivanja ciklusa sušenja uređaja, motor ventilatora za sušenje može nastaviti raditi još 60 sekundi u svrhu zaštite.
- Pazite prilikom vađenja odjeće iz uređaja jer odjeća ili uređaj mogu biti vrući.
- Procijenjeno vrijeme sušenja ovisi od stvarnog vremena sušenja tijekom automatskog ciklusa. Vrsta tkanine, veličina opterećenja, i odabrana suhoća utječu na vrijeme sušenja.
- Kad odaberete isključivo sušenje, centrifugiranje se pokreće automatski radi uštede energije.

## Korištenje programa sušenja

Možete prilagoditi program uporabom sljedećih funkcija sušenja:

### Normalno

Skraćuje vrijeme sušenja i potrošnju energije tijekom programa sušenja.

- Vrsta tkanine: pamučne ili lanene tkanine kao što su pamučni ručnici, majice i laneno rublje.
- Maksimalno punjenje: **nazivno**

### Vrijeme 30 / 60 / 120 minuta

Promijenite vrijeme sušenja prema maksimalnom punjenju.

- Vrsta tkanine: pamuk, ručnici
- Maksimalno punjenje: **1 kg (30 minuta), 2 kg (60 minuta), 4 kg (120 minuta)**

### Glačanje

Prikladno za glačanje kako bi se jednostavno osušila vlažna odjeća.

- Vrsta tkanine: pamučne ili lanene tkanine, spremne za glačanje na kraju programa.
- Maksimalno punjenje: **nazivno**

### Niska temperatura

Prikladno za sušenje pri niskoj temperaturi radi manjeg oštećenja odjeće.

- Vrsta tkanine: za osjetljive tkanine
- Maksimalno punjenje: **3,5 kg**

### Normal Eco

Prikladno za program sušenja s uštedom energije.

- Vrsta tkanine: pamučne ili lanene tkanine kao što su pamučni ručnici, majice i laneno rublje.
- Maksimalno punjenje: **nazivno**

## NAPOMENA

- Kapacitet stroja za pranje rublja je dva puta veći od kapaciteta sušenja rublja. Ako će se stroj koristiti za sušenje rublja, tada količina rublja za pranje mora biti manja radi učinkovitijeg sušenja rublja. Ako je u pranju potpuno napunjena perilica, uklonite polovicu količine rublja prije početka programa za sušenje.
- Svi ciklusi sušenja započinju kratkim ciklusom centrifuge kako bi se iscijedilo što više vlage iz rublja prije sušenja.

## Korištenje funkcije pranja i sušenja

- 1 Pripremite odjeću i napunite bubanj.



- Radi postizanja ujednačenog sušenja svi komadi rublja moraju biti od sličnog materijala i slične debljine.
- Ne pretrpavajte bubanj. Mora ostati dovoljno prostora za preokretanje odjevnih predmeta.

- 2 Pritisnite tipku **Napajanje**.

- 3 Odaberite program pranja.

- 4 Dodajte deterdžent.

- 5 Nekoliko puta pritisnite tipku **Dry (Sušenje)** pri čemu se izmjenjuju programi:

-  Normalno - za uobičajeno sušenje
- Vrijeme 30 / 60 / 120 minuta - za određeno trajanje sušenja
-  Glačanje - za prosušivanje rublja koje ostaje vlažno radi lakšeg glačanja
-  Niska temperatura - za osjetljive tkanine





- 6 Pritisnite tipku **Pokretanje/Zaustavljanje**.

## Korištenje samo funkcije sušenja

- 1 Pripremite odjeću i napunite bubanj.
  - Radi postizanja ujednačenog sušenja svi komadi rublja moraju biti od sličnog materijala i slične debljine.
  - Ne pretrpavajte bubanj. Mora ostati dovoljno praznog prostora za preokretanje odjeće.

- 2 Pritisnite tipku **Napajanje**.

- Ne birajte program pranja i nemojte dodati deterdžent.

- 3** Nekoliko puta pritisnite tipku **Dry (Sušenje)** pri čemu se izmjenjuju programi:
-  Normalno - za uobičajeno sušenje
  - Vrijeme 30 / 60 / 120 minuta - za određeno trajanje sušenja
  -  Glačanje - za prosušivanje rublja koje ostaje vlažno radi lakšeg glačanja
  -  Niska temperatura - za osjetljive tkanine
  -  Normal Eco - za grublje tkanine

- 4** Pritisnite tipku **Pokretanje/Zaustavljanje**.

## NAPOMENA

- Ako odaberete program, nećete moći odabrati program za sušenje. Ako se to dogodi dva puta pritisnite tipku **Napajanje** radi isključivanja i ponovnog uključivanja stroja.

## Korištenje sušenja kondenzacijom zraka bez vode

### EcoHybrid

Raspoloživa je mogućnost **EcoHybrid** za sušenje kondenzacijom zraka bez potrošnje vode koja bi se koristila za kondenziranje.

- 1** Pripremite odjeću i napunite bubanj.
- Radi postizanja ujednačenog sušenja svi komadi rublja moraju biti od sličnog materijala i slične debljine.
  - Ne pretrpavajte bubanj. Mora ostati dovoljno praznog prostora za preokretanje odjeće.
- 2** Pritisnite tipku **Napajanje**.
- 3** Odaberite program za sušenje.
- 4** Pritisnite i držite tipku **Dry (Sušenje)** 3 sekunde.

## Dodatne mogućnosti i funkcije

Programe možete prilagoditi dodatnim mogućnostima i funkcijama.

### Prilagođavanje programa pranja

Svaki program ima automatski odabrane zadane postavke. Tipkama je moguće prilagoditi te postavke.

#### Temp. (Temperatura)

Ova tipka odabire temperaturu pranja za odabrani program.

- Pritisnite tipku **Temp. (Temperatura)** dok ne zasvijetli željena postavka temperature.
- Odaberite temperaturu vode prikladnu za vrstu punjenja koju perete. Slijedite etikete za održavanje tkanine odjevnog predmeta za najbolje rezultate.

#### Spin (Centrifuga)

Uzastopnim pritiskanjem te tipke možete odabrati brzinu centrifuge.

- Pritisnite tipku **Spin (Centrifuga)** za biranje brzine centrifuge.

### NAPOMENA

- Ako je za brzinu centrifuge odabrano **No (Bez)**, bubanj perilice okrenut će se prije odvoda vode.

#### Rinse+ (Ispiranje+)

Funkcija se preporučuje ljudima alergičnim na deterdžente.

- Pritisnite i držite **TurboWash** tipku 3 sekunde, kako biste uključili ispiranje.

### Slijede koraci za daljnju prilagodbu programa pranja:

**1** Pripremite odjeću i napunite bubanj.

**2** Pritisnite tipku **Napajanje**.

**3** Dodajte deterdžent.

**4** Odaberite program pranja.

**5** Prema potrebi prilagodite program pranja (**Temp. (Temperatura)**, **Spin (Centrifuga)** i **Rinse+ (Ispiranje+)**).

**6** Pritisnite tipku **Pokretanje/Zaustavljanje**.

### Korištenje samo funkcije centrifuge

**1** Pripremite odjeću i napunite bubanj.

**2** Pritisnite tipku **Napajanje**.

- Ne birajte program pranja i nemojte dodati deterdžent.

**3** Pritisnite tipku **Spin (Centrifuga)**.

**4** Pritisnite tipku **Pokretanje/Zaustavljanje**.

### NAPOMENA

- Ako odaberete program pranja, nećete moći odabrati samo ciklus centrifugiranja. Ako se to dogodi dva puta pritisnite tipku **Napajanje** radi isključivanja i ponovnog uključivanja stroja.

### Korištenje posebnih mogućnosti

Programe možete prilagoditi uporabom sljedećih posebnih mogućnosti:

#### Steam (Vodena para)

Dodavanje ove mogućnosti pomaže u postizanju boljih rezultata čišćenja.

**Wrinkle Care (Njega za manje nabora)**

Dodavanje ove mogućnosti smanjuje prekomjerno nabiranje odjeće pranjem nakon centrifuge.

**NAPOMENA**

- Odabirom ove opcije odjeća se preokreće svakih nekoliko minuta tijekom 30 minuta nakon završetka odabranog programa. Dok ta opcija radi na zaslonu će se pojaviti End.

**TurboWash**

Dodavanje ove mogućnosti skraćuje vrijeme programa uz postizanje sličnih rezultata čišćenja.

**Sljedite navedene korake za korištenje posebnih mogućnosti.**

- 1 Pritisnite tipku **Napajanje**.
- 2 Odaberite program pranja.
- 3 Prema potrebi prilagodite program pranja (**Temp. (Temperatura)**, **Spin (Centrifuga)** i **Rinse+ (Ispiranje+)**).
- 4 Za korištenje posebnih mogućnosti,
  - Dodatno 1: pritisnite tipku **Steam (Vodena para)** ili **TurboWash**.
  - Dodatno 2: pritisnite i 3 sekunde držite tipku **Steam (Vodena para)** kako biste odabrali mogućnost **Wrinkle Care (Njega za manje nabora)**.
- 5 Pritisnite tipku **Pokretanje/Zaustavljanje**.

**Korištenje osnovnih mogućnosti**

Programne možete prilagoditi uporabom sljedećih osnovnih mogućnosti:

**Pre Wash (Pretpranje)**

Ova se mogućnost preporučuje za pranje jako zaprljanog rublja.

- 1 Pritisnite tipku **Napajanje**.
- 2 Odaberite program pranja.
- 3 Istodobno pritisnite i 3 sekunde držite gumb **TurboWash** i **Dry (Sušenje)**.
- 4 Pritisnite tipku **Pokretanje/Zaustavljanje**.

**Add Item (Naknadno dodavanje odjeće)**

Ovu mogućnost možete koristiti za dodavanje ili uklanjanje rublja nakon pokretanja programa pranja.

- 1 Pritisnite tipku **Napajanje**.
- 2 Odaberite program pranja.
- 3 Pritisnite tipku **Pokretanje/Zaustavljanje**.
- 4 Po želji pritisnite tipku **Add Item (Naknadno dodavanje odjeće)**.
- 5 Nakon što se vrata otključaju otvorite ih i dodajte ili izvadite neke komade rublja.
- 6 Zatvorite vrata i pritisnite tipku **Pokretanje/Zaustavljanje**.

**NAPOMENA**

- Iz sigurnosnih razloga vrata ostaju zaključana kada je razina vode ili temperatura unutar bubnja visoka. Tada nije moguće dodavati rublje.

**Delay End (Vremenska odgoda)**

Ovu funkciju možete postaviti tako da se perilica rublja automatski pokrene i završi s radom nakon određenog vremenskog intervala.

- 1 Pritisnite tipku **Napajanje**.
- 2 Odaberite program pranja.
- 3 Po želji pritisnite tipku **Delay End (Vremenska odgoda)**.
- 4 Pritisnite tipku **Pokretanje/Zaustavljanje**.

**NAPOMENA**

- Osim LED svjetla tipke **Delay End (Vremenska odgoda)** sva ostala LED svjetla na upravljačkoj ploči isključit će se za 20 minuta. Značajka se može razlikovati ovisno o nabavljenom modelu.
- Vrijeme odgode je do završetka programa, ne do njegova početka. Stvarno vrijeme rada može se razlikovati zbog temperature vode, rublja i drugih čimbenika.
- Za poništavanje funkcije pritisnite tipku **Napajanje**.
- Izbjegavajte korištenje tekućeg deterdženta za ovu funkciju.

**Upotreba ezDispense**

Upotrijebite tipke **Dozator 1** i **Dozator 2** kako biste postavili i upravljali funkcijom **ezDispense**.

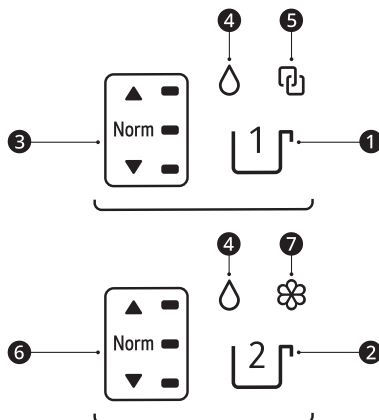

- 1 Tipka **Dozator 1**
- 2 Tipka **Dozator 2**
- 3 Indikator tipki
- 4 Indikator tekućeg deterdženta
- 5 Indikator Link (upotreba samo tekućeg deterdženta za oba odjeljka)
- 6 Indikator tipki
- 7 Indikator tekućeg omekšivača





**NAPOMENA**

- Indikator deterdženta ili omekšivača može treperiti i može se oglašati zvono čak i ako ima dovoljno deterdženta ili omekšivača za korištenje tijekom približno 2 do 4 programa pranja;
  - Ako indikator tekućeg deterdženta 4 i indikator tipki 3, 6 treperi i oglašava se zvono, nalijte deterdžent u za to predviđen odjeljak do crte s oznakom **MAX**.
  - Ako indikator tekućeg omekšivača 7 i indikator tipki 6 treperi i oglašava se zvono, nalijte omekšivač za tkaninu u odgovarajući odjeljak do crte s oznakom **MAX**.

- Zadane su postavke konfigurirane za otpuštanje deterdženta **Dozatora 1** i omekšivača **Dozatora 2**.

## Promjena količine otpuštanja za jedno punjenje

- 1 Pritisnite tipku **Napajanje**.
- 2 Okrenite gumb za odabir željenog ciklusa.
- 3 Pritisnite tipku **Dozator 1** ili **Dozator 2** za povećavanje ili smanjivanje otpuštene količine od zadanih postavki.

Indikator tipki	Otpuštena količina*1
	Više (110 %)
	Normalno (100 %)
	Manje (90 %)
	Isključeno (0 %)

\*1 Zadane postavke konfigurirane su za otpuštanje **42 ml** deterdženta i **30 ml** omekšivača za **4-6 kg** normalno zaprljanog rublja.

- 4 Pritisnite tipku **Pokretanje/Zaustavljanje**.

## NAPOMENA

- Upotrijebite preporuke proizvođača na pakiranju deterdženta ili omekšivača pri postavljanju količina **ezDispense** za standardno punjenje od **4-6 kg**.

- Većina ciklusa automatski upotrebljava zadane količine koje ste postavili, a prikazuju se normalnim LED svjetlom na tipkama **Dozator 1** i **Dozator 2**.
- Ciklusi **Delicates (Osjetljivo rublje)** i **Tub Clean (Čišćenje bubnja)** prema zadanom isključuju funkciju **ezDispense**.

## Promjena zadanih količina otpuštanja

Zadane postavke konfigurirane su za otpuštanje **42 ml** deterdženta i **30 ml** omekšivača za **4-6 kg** normalno zaprljanog rublja.

Deterdžent bi se trebao upotrebljavati u skladu s uputama proizvođača deterdženta i odabrati u skladu s vrstom, bojom, razinom zaprljanosti tkanine i temperaturom pranja.

- 1 Pritisnite tipku **Napajanje**.
- 2 Promijenite zadanu količinu otpuštanja.
  - **Dozator 1:** pritisnite i 3 sekunde držite tipku **Dozator 1**.
  - **Dozator 2:** pritisnite i 3 sekunde držite tipku **Dozator 2**.
- 3 Okrenite gumb za povećavanje ili smanjivanje količine deterdženta ili omekšivača. Količina je prikazana na zaslonu.
  - Zadane količine mogu se povećavati ili smanjivati u jedinicama od **1 ml** u rasponu od **9 ml** do **150 ml**. Otpuštena količina može se neznatno razlikovati ovisno o modelu.
- 4 Spremite promjene zadanih postavki.
  - **Dozator 1:** pritisnite i 3 sekunde držite tipku **Dozator 1**.
  - **Dozator 2:** pritisnite i 3 sekunde držite tipku **Dozator 2**.

## Upotreba oba dozatora za tekući deterđent

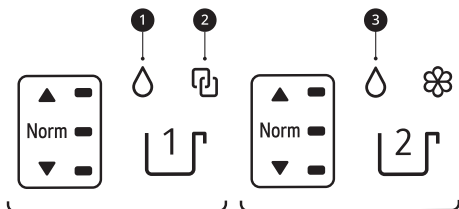

### NAPOMENA

- Ako postavite oba dozatora za tekući deterđent, ne možete upotrebljavati dozator tekućeg omekšivača za tekući omekšivač.
- Ako želite koristiti tekući omekšivač:
  - Nakon završetka programa odaberite **Rinse+Spin (Ispiranje+Okretaji)** (zadani program preuzimanja ciklusa) i dodajte omekšivač izravno u bubanj ili u ručni odjeljak za deterđent za glavno pranje.
  - Ako ste preuzeli ciklus za preuzimanje, **Rinse+Spin (Ispiranje+Okretaji)** nije dostupan.

### Postavljanje Dozatora 2 za jednaki dozator tekućeg deterđenta

- 1 Pritisnite tipku **Napajanje**.
- 2 Istodobno pritisnite i 3 sekunde držite tipke **Dozator 1** i **Dozator 2**.
- 3 Pritisnite tipku **Dozator 1** kako bi zasvijetlio indikator Link ②.
  - Indikator tekućeg deterđenta ① uvijek svijetli.
  - Ako je odabran indikator Link ②, ne može se upravljati tipkom **Dozator 2**.
- 4 Za spremanje promjena istodobno pritisnite i 3 sekunde držite tipke **Dozator 1** i **Dozator 2**.

### Postavljanje Dozatora 2 za različiti dozator tekućeg deterđenta

- 1 Pritisnite tipku **Napajanje**.
- 2 Istodobno pritisnite i 3 sekunde držite tipke **Dozator 1** i **Dozator 2**.
- 3 Pritisnite tipku **Dozator 2** kako bi zasvijetlio indikator tekućeg deterđenta ③.
- 4 Za spremanje promjena istodobno pritisnite i 3 sekunde držite tipke **Dozator 1** i **Dozator 2**.

### Čišćenje crpnog sustava ezDispense

Ovu funkciju koristite za promjenu vrste deterđenta ili omekšivača. Ova funkcija čisti zaostali deterđent ili omekšivač u crijevu spojenom na **ezDispense** ① (kod promjene vrste deterđenta ili omekšivača).

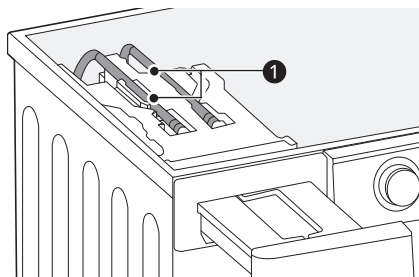

### NAPOMENA

- Ovu funkciju pokrenite jednom mjesečno (ili češće prema potrebi) kako biste uklonili nakupine deterđenta i ostale ostatke.
- Ako ne očistite pretinac **ezDispense** deterđent ili omekšivač ostat će u spojenom crijevu.
- Upotreba ove funkcije može u bubnju stvoriti ponešto pjene.

- 1 Operite odjeću **ezDispense** koju treba očistiti. Pogledajte **Povremeno čišćenje perilice** u poglavlju **ODRŽAVANJE** za više detalja.

- 2 Napunite odjeljak vodom do linije **MAKS.** kako biste ga očistili.
- 3 Pritisnite tipku **Napajanje**.
- 4 Pritisnite i držite gumb **Spin (Centrifuga)** 3 sekunde kako biste očistili priključeno crijevo. Kad je ta opcija odabrana na zaslonu se pojavljuje dL.
- 5 Pritisnite tipku **Dozator 1** ili **Dozator 2** za odabir odjeljka koji je potrebno očistiti.
  - Moguće je čišćenje oba odjeljka istovremeno.
- 6 Pritisnite tipku **Pokretanje/Zaustavljanje**. Funkcija će se završiti za 16 minuta.

**odgoda) i Add Item (Naknadno dodavanje odjeće).**

- Čut ćete zvučni signal i na zaslonu će se pojaviti dL.

### Otključavanje upravljačke ploče

- 1 Uključite perilicu rublja.
- 2 Za deaktiviranje te funkcije istodobno pritisnite i 3 sekunde držite tipke **Delay End (Vremenska odgoda) i Add Item (Naknadno dodavanje odjeće).**

**Beep On/Off (Zvučni signal Uključen/Isključen)**  
Prilikom pokretanja i zaustavljanja uređaj se oglašava melodijom.

  - Za deaktiviranje/aktiviranje ove funkcije istodobno pritisnite i 3 sekunde držite tipke **Steam (Vodena para) i TurboWash.**

## Postavke

### Child Lock (Roditeljska zaštita)

S pomoću ove opcije onemogućite kontrole. Ova funkcija može spriječiti djecu u mijenjanju ciklusa ili upravljanju uređajem.

## NAPOMENA

- Kada je ova funkcija postavljena, zaključane su sve tipke osim tipke **Napajanje**.
- Kada je upravljanje uređajem zaključano, a ova funkcija uključena na zaslonu se naizmjenično prikazuju indikator dL i preostalo vrijeme pranja.
- Isključivanje perilice neće poništiti ovu funkciju. Funkciju morate ručno deaktivirati kako biste mogli pristupiti drugim funkcijama.

### Zaključavanje upravljačke ploče

- 1 Uključite perilicu rublja.
- 2 Za aktiviranje te funkcije istodobno pritisnite i 3 sekunde držite tipke **Delay End (Vremenska**

## PAMETNE FUNKCIJE

### Aplikacija LG ThinQ

Aplikacija **LG ThinQ** omogućava komunikaciju s uređajem putem pametnog telefona.

### Značajke aplikacije LG ThinQ

Komunicirajte s perilicom putem pametnog telefona koristeći se prikladnim pametnim značajkama.

#### Remote Start (Odložen početak)

Omogućava daljinsko upravljanje uređajem iz aplikacije **LG ThinQ**.

#### Download Cycle (Preuzimanje ciklusa)

Možete preuzeti nove i posebne cikluse koji nisu uključeni u osnovne cikluse na uređaju.

Na uspješno registrirane uređaje može se preuzeti niz specijaliziranih ciklusa koji su specifični za uređaj.

Nakon završetka preuzimanja ciklusa u uređaj on će ga čuvati do preuzimanja sljedećeg novog ciklusa.

### NAPOMENA

- Samo se jedan preuzeti ciklus može istodobno pohraniti u uređaju.

#### Tub Clean (Čišćenje bubnja) Coach (Podsjetnik)

Ova funkcija prikazuje koliko je ciklusa preostalo prije no što treba pokrenuti funkciju čišćenja bubnja **Tub Clean (Čišćenje bubnja)**.

#### Praćenje energije

Ova funkcija provjerava potrošnju energije nedavno korištenih ciklusa i mjesečni prosjek.

#### Smart Diagnosis (Pametna dijagnoza)

Ova funkcija pruža korisne informacije za dijagnosticiranje i rješavanje problema s uređajem na temelju obrasca uporabe.

#### Postavke

Omogućuju vam da postavite različite opcije na uređaju i u aplikaciji.

#### Push upozorenje

Kada je ciklus završen ili uređaj ima problema, imate mogućnost primanja automatskih obavijesti na pametni telefon. Obavijesti se primaju čak i ako je aplikacija **LG ThinQ** isključena.

### NAPOMENA

- Ako promijenite bežični usmjerivač, davatelja internetskih usluga ili lozinku, izbrisite registrirani uređaj iz aplikacije **LG ThinQ** i ponovno ga registrirajte.
- Aplikacija je podložna promjenama u svrhu poboljšanja uređaja bez prethodne obavijesti korisnicima.
- Značajke mogu varirati ovisno o modelu.

### Instalacija aplikacije LG ThinQ i povezivanje LG uređaja

#### Modeli s QR kodom

Fotoaparatom ili aplikacijom čitača QR kodova na pametnom telefonu skenirajte QR kod pričvršćen na proizvodnu.

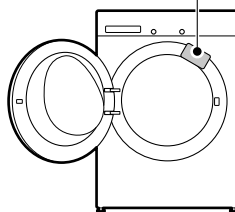

#### Modeli bez QR koda

- 1 Potražite aplikaciju **LG ThinQ** u trgovini Google Play ili Apple App Store i instalirajte je na pametni telefon.

- 2 Pokrenite aplikaciju **LG ThinQ** i prijavite se svojim postojećim računom ili izradite LG račun da biste se prijavili.
- 3 Dodirnite tipku za dodavanje (+) u aplikaciji **LG ThinQ** radi povezivanja s LG uređajem. Slijedite upute u aplikaciji kako biste dovršili postupak.

## NAPOMENA

- Da biste provjerili Wi-Fi vezu provjerite svijetli li indikator za Wi-Fi na upravljačkoj ploči.
- Uređaj podržava samo Wi-Fi mreže od 2,4 GHz. Kako biste provjerili mrežnu frekvenciju, obratite se davatelju internetskih usluga ili pogledajte priručnik za bežični usmjerivač.
- **LG ThinQ** nije odgovoran za bilo kakve probleme mrežne veze ili bilo kakve pogreške, kvarove ili greške uzrokovane mrežnom vezom.
- Okolno bežično okruženje može uzrokovati spori rad bežične mreže.
- Ako je udaljenost između uređaja i bežičnog usmjerivača prevelika, signal slabi. To može prouzročiti dulje trajanje povezivanja ili onemogućiti instalaciju.
- Ako uređaj ima problema pri povezivanju s Wi-Fi mrežom, možda je predaleko od usmjernika (router). Nabavite Wi-Fi repetitor (proširivač raspona) kako biste poboljšali jačinu Wi-Fi signala.
- Mrežna veza možda neće ispravno raditi, ovisno o davatelju internetskih usluga.
- Wi-Fi veza se možda neće uspostaviti ili može biti prekinuta zbog okoline kućne mreže.
- Uređaj se ne može povezati zbog problema s bežičnim prijenosom signala. Isključite uređaj i pričekajte približno minutu prije ponovnog pokušaja.
- Ako je na bežičnom usmjerivaču uključen vatrozid (firewall), onemogućite vatrozid ili dodajte izuzetak.
- Naziv bežične mreže (SSID) treba sadržavati kombinaciju latiničnih slova i brojeva. (Nemojte upotrebljavati posebne znakove).
- Korisničko sučelje (UI) pametnog telefona može varirati ovisno o mobilnom operativnom sustavu (OS) i proizvođaču.

- Ako je sigurnosni protokol usmjerivača podešen na **WEP** možda nećete moći postaviti mrežu. Promijenite ga na druge sigurnosne protokole (preporučuje se **WPA2**) i ponovno povežite proizvod.

## Aktiviranje mrežne veze

- 1 Pokrenite aplikaciju **LG ThinQ**.
- 2 U aplikaciji odaberite i dodirnite **Perilica s prednjim punjenjem**.
- 3 Pritisnite tipku **Napajanje** na upravljačkoj ploči.
- 4 Pritisnite i 3 sekunde držite tipku **Wi-Fi** na upravljačkoj ploči.
  - Wi-Fi LED svjetlo trepće tijekom uspostavljanja veze.

## Daljinsko korištenje perilice rublja

### Remote Start (Odložen početak)

Vašom perilicom rublja možete daljinski upravljati s pomoću pametnog telefona. Također možete pratiti napredak ciklusa, tako da točno znate koliko je vremena preostalo do kraja ciklusa.

### Korištenje ove funkcije

- 1 Stavite odjeću u bubanj.
  - Po želji, dodajte izbjeljivač ili omeškivač u odgovarajući dio dozatora.
- 2 Pritisnite tipku **Napajanje**.

- 3 Pritisnite i držite tipku **Remote Start (Odložen početak)** 3 sekunde kako biste omogućili ovu funkciju daljinskog upravljanja.
- 4 Pokrenite ciklus iz aplikacije **LG ThinQ** na svom pametnom telefonu.

### NAPOMENA

- Kada je ova funkcija omogućena, ciklus možete pokrenuti samo iz aplikacije **LG ThinQ** na svom pametnom telefonu. Ako se ciklus ne pokrene, uređaj će čekati pokretanje ciklusa sve dok se daljinski ne isključi iz aplikacije ili se ova funkcija onemogući.
- Ako su vrata otvorena, ne možete daljinski pokrenuti ciklus.

### Ručno onemogućite ovu funkciju

Kada je ova funkcija aktivirana, pritisnite i držite tipku **Remote Start (Odložen početak)** 3 sekunde.

## Deaktivacija mrežne veze

- 1 Pritisnite tipku **Napajanje** na upravljačkoj ploči.
- 2 Za deaktiviranje mrežne veze istodobno pritisnite i 3 sekunde držite tipke **Spin (Centrifuga)** i **Delay End (Vremenska odgoda)**.

## Obavijest s informacijama o softveru s otvorenim izvornim kodom

Za dobivanje izvornog koda prema licencama GPL, LGPL, MPL i drugim licencama otvorenog koda koje imaju obvezu otkriti izvorni kod koji se nalazi u ovom proizvodu i za pristup svim navedenim uvjetima licenciranja, obavijestima o autorskim pravima i drugim relevantnim dokumentima posjetite <https://opensource.lge.com>.

LG Electronics vam nudi i mogućnost dostave izvornog koda na CD ROM-u uz određenu naknadu troškova za medij, dostavu i obradu narudžbe. Pišite nam na [opensource@lge.com](mailto:opensource@lge.com).

Ova je ponuda valjana za svakoga tko te podatke primi u razdoblju od tri godine nakon naše posljednje isporuke ovog proizvoda.

## Smart Diagnosis (Pametna dijagnoza)

Upotrijebite ovu značajku za pomoć u dijagnozi i rješavanju problema s uređajem.

### NAPOMENA

- Zbog razloga koji se ne mogu pripisati nemaru tvrtke LG, postoji mogućnost da usluga ne radi zbog vanjskih faktora kao što su, između ostalog, nedostupnost Wi-Fi mreže, nepovezanost na Wi-Fi mrežu, lokalna politika trgovine aplikacijama ili nedostupnost aplikacije.
- Značajka se može mijenjati bez prethodne najave i može imati različite oblike ovisno o mjestu na kojem se nalazite.

## Upotreba aplikacije ThinQ tvrtke LG za dijagnosticiranje problema

Ako naidete na problem sa svojim uređajem koji je opremljen funkcijom Wi-Fi, on može prenijeti podatke za rješavanje problema na pametni telefon putem aplikacije **LG ThinQ**.

- Pokrenite aplikaciju **LG ThinQ** i odaberite značajku **Smart Diagnosis** u izborniku. Pratite upute aplikacije **LG ThinQ**.

## Upotreba zvučne dijagnoze za dijagnosticiranje problema

Pratite sljedeće upute za upotrebu metode zvučne dijagnoze.

- Pokrenite aplikaciju **LG ThinQ** i odaberite značajku **Smart Diagnosis** u izborniku. Pratite upute za zvučnu dijagnozu aplikacije **LG ThinQ**.

- 1 Pritisnite tipku **Napajanje** kako biste uključili perilicu rublja.
  - Nemojte pritiskati druge tipke.

- 2 Približite mikrofonski pametnog telefona blizu tipke **Napajanje**.

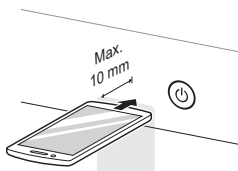

- 3 Pritisnite i držite tipku **Temp. (Temperatura)** 3 sekunde ili duže dok držite mikrofonski pametnog telefona blizu tipke **Napajanje** sve dok se prijenos ne završi.
  - Držite pametni telefon na mjestu dok se prijenos podataka ne završi. Prikazuje se vrijeme preostalo za prijenos podataka.

- 4 Nakon što prijenos podataka završi, dijagnoza će se prikazati u aplikaciji.

## NAPOMENA

- Za najbolje rezultate nemojte pomicati pametni telefon dok se tonovi prenose.

# ODRŽAVANJE

## ⚠ UPOZORENJE

- Prije čišćenja isključite perilicu iz napajanja kako biste izbjegli opasnost od strujnog udara. Nepoštivanje ovog upozorenja može dovesti do ozbiljnih ozljeda, požara, strujnog udara ili smrti.
- Za čišćenje perilice nemojte upotrebljavati jake kemikalije, abrazivna sredstva za čišćenje ili otapala. Oni mogu oštetiti završni premaz perilice.

## Čišćenje nakon svakog pranja

### Što treba čistiti

Uvijek uklonite predmete iz perilice rublja čim ciklus završi. Ostavljanje vlažnih predmeta u perilici rublja može uzrokovati stvaranje nabora, prijenos boje i neugodan miris.

- Nakon završetka ciklusa pranja obrišite vrata i unutrašnjost brtve vrata kako biste uklonili vlagu.
- Ostavite vrata malo otvorena kako biste osušili unutrašnjost bubnja.
- Obrišite kućište perilice rublja suhom krpom kako biste uklonili vlagu.

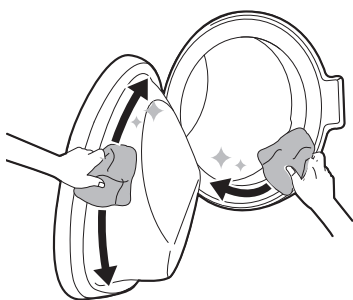

## ⚠ UPOZORENJE

- Samo ako su djeca pod nadzorom ostavite vrata otvorena kako bi se osušila unutrašnjost perilice rublja.

## Čišćenje vanjskog dijela

Pravilnim održavanjem možete produljiti vijek trajanja perilice.

### Vanjske površine

- Odmah obrišite bilo kakvu prolivenu tekućinu.
- Obrišite vlažnom krpom i zatim ponovno suhom krpom kako biste bili sigurni da vlaga nije ostala u spojevima ili procjepima kućišta.
- Površinu ili zaslon ne pritišćite oštrim predmetima.

### Vrata

- Perite vlažnom krpom s vanjske i unutarnje strane i zatim osušite suhom krpom.

## ⚠ UPOZORENJE

- Ne pokušavajte odvojiti ploče ili rastaviti proizvod. Ne upotrebljavajte oštre predmete na kontrolnoj ploči kako biste rukovali proizvodom.

## Povremeno čišćenje perilice

### Čišćenje bubnja

To je program koji pomaže u čišćenju unutrašnjosti uređaja s pomoću namakanja, pranja, ispiranja i centrifuge.

Pokrenite funkciju **jednom mjesečno** (ili češće prema potrebi) kako biste uklonili nakupine deterdženta, omekšivača i ostale ostatke.

- Ako unutar uređaja ima plijesni ili se zadržao neugodan miris tu funkciju pokrenite **jednom tjedno tijekom 3 tjedna** uz redovite označene intervale.

## NAPOMENA

- Na zaslonu će se pojaviti poruka **ℳ** kako bi upozorila na preporuku provođenja ove funkcije.

- 1 Uklonite svu odjeću ili predmete iz perilice rublja i zatvorite vrata.
- 2 Otvorite ladicu dozatora i dodajte prašak protiv kamenca u glavni odjeljak za pranje.
  - Umjesto praška mogu se koristiti tablete koje treba staviti izravno u bubanj.
- 3 Polako zatvorite ladicu dozatora.
- 4 Uključite perilicu rublja i zatim odaberite **Tub Clean (Čišćenje bubnja)**.
- 5 Pritisnite tipku **Pokretanje/Zaustavljanje** za početak.
- 6 Ostavite vrata otvorena kako bi se u potpunosti osušila unutrašnjost uređaja.
  - Ako se unutrašnjost uređaja ne osuši u potpunosti to može prouzročiti neugodan miris ili stvaranje plijesni.

## ⚠ UPOZORENJE

- Samo ako su djeca pod nadzorom ostavite vrata otvorena kako bi se osušila unutrašnjost perilice rublja.

## Čišćenje filtra dovoda vode

Filtar dovoda vode prikuplja kamenac ili bilo koji drugi talog iz vode koja se dovodi u uređaj.

Približno svakih šest mjeseci očistite filtara dovoda vode, a još i češće ako je voda vrlo tvrda ili sadrži i ostavlja tragove kamenca.

- Zatvorite slavine dovoda vode ako neko vrijeme nećete upotrebljavati uređaj (na primjer tijekom odmora), a posebice ako nema podnog odvoda (slivnika) u neposrednoj blizini.
- Poruka o pogrešci **ℳ** prikazat će se na upravljačkoj ploči kada voda ne ulazi u ladicu deterdženta.

- 1 Isključite napajanje i zatvorite slavinu vode, a zatim odvijte crijevo za dovod vode.

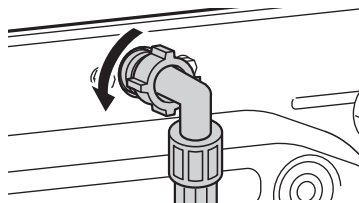

- 2 Malim kliještima skinite filtara dovoda vode i očistite ga srednje tvrdom četkicom za zube.

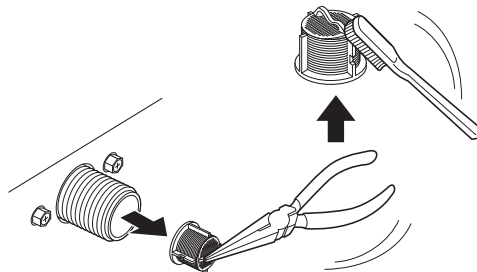

## Čišćenje filtra odvodne pumpe i izvođenje hitnog pražnjenja vode

U odvodnom filtru skupljaju se niti i mali predmeti koji su slučajno ostavljeni u odjeći. Redovito svakih šest mjeseci provjeravajte je li filtara čist kako biste osigurali neometan rad uređaja.

Pričekajte da se voda ohladi prije čišćenja filtra odvodne pumpe. Isto tako i prije otvaranja vrata u hitnom slučaju i pražnjenja vode u hitnom slučaju.

- 1 Isključite perilicu rublja iz napajanja.

- 2** Otvorite pokrovni poklopac i izvucite cijev za pražnjenje.

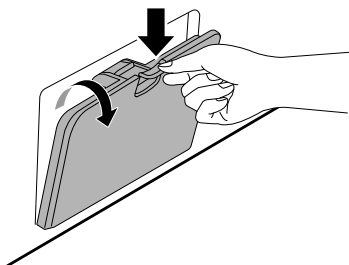

- 3** Najprije izvadite čep za ispuštanje iz cijevi za pražnjenje, a zatim ispuštite vodu.

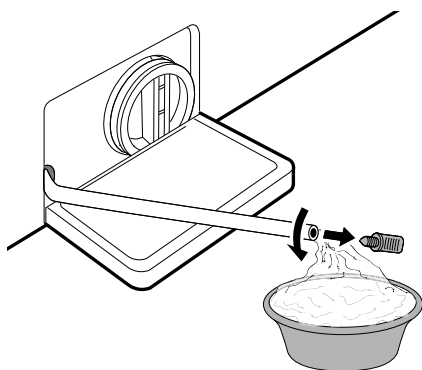

- 4** Odvijte filtar odvodne pumpe kako biste ispuštili preostalu vodu, a zatim iz filtra uklonite svu prljavštinu ili predmete.

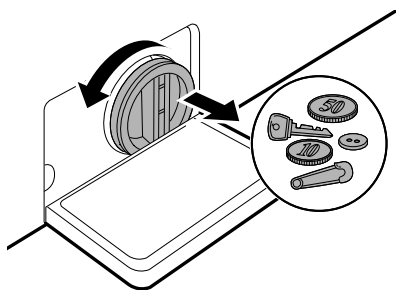

- 5** Četkom očistite filtar pumpe i otvor.

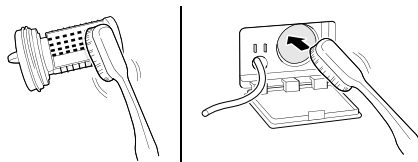

- 6** Nakon čišćenja filtra odvodne pumpe, pažljivo ponovno umetnite filtar i zavrnite čep odvoda u smjeru kazaljke na satu kako biste spriječili preskakanje navoja i propuštanje.

- 7** Ponovno umetnite čep u odvodnu cijev i stavite cijev u držač. Okomiti i vodoravni držači cijevi predviđeni su za pravilno skladištenje ili odvodnu cijev.

- 8** Zatvorite pokrovni poklopac.

### **⚠ OPREZ**

- Budite pažljivi prilikom ispuštanja vode jer voda može biti vruća.
- Ne gurajte odvodnu cijev natrag u ormarić. To će prouzročiti oštećenje cijevi.
- Pokrenite program za čišćenje bubnja jednom mjesečno (ili češće, po potrebi) kako biste uklonili nakupine deterdženta i ostale ostatke.

### **Čišćenje ladice ezDispense**

Očistite odjeljke **ezDispense** **svaki put** kada ponovno dodajete deterdžent/omekšivač ili mijenjate u novu vrstu deterdženta/omekšivača. Uklonite i očistite ladicu dozatora deterdženta **jednom ili dva puta mjesečno**. Ako deterdžent ostavite dulje vrijeme u ladici dozatora deterdženta ili ako koristite perilicu rublja dugo mogu se nakupiti ostatci u ladici dozatora deterdženta.

## ⚠ UPOZORENJE

- Ne prskajte vodu unutar perilice rublja. To može uzrokovati strujni udar.

- 1 Isključite perilicu i iskopčajte kabel za napajanje.
- 2 Izvucite ladicu dozatora deterdženta dok se ne zaustavi.
- 3 Pritisnite prema dolje gumb za odvajanje ❶ kako biste mogli izvaditi ladicu.

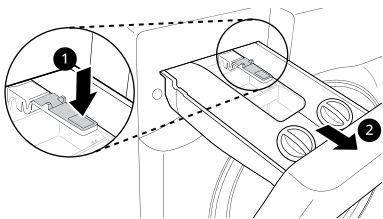

- 4 Uklonite nepovratni ventil da biste uklonili ostatak deterdženta/omekšivača i zatvorili nepovratni ventil.

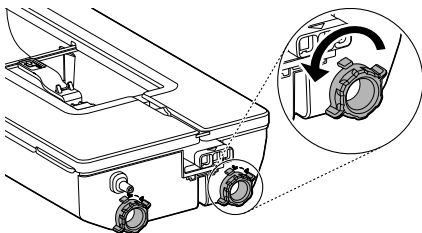

- 5 Otvorite poklopce.

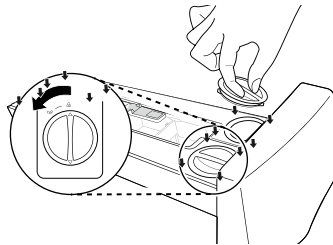

- 6 Očistite umetke toplom vodom.
  - Isperite ladicu toplom vodom kako bi se ostatci deterdženta ili nakupine omekšivača otopile.
  - Upotrijebite meku krpu ili četku za uklanjanje ostataka.
  - Nemojte upotrebljavati sapun za čišćenje ladice i umetaka.

- 7 Ako se deterdžent ili omekšivač stvrdnuo unutar ezDispense odjeljaka, skinite poklopce na ladici.

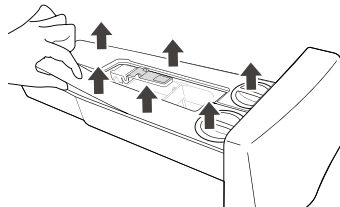

- 8 Toplom vodom očistite unutrašnjost odjeljaka.
  - Upotrijebite meku krpu ili četku za čišćenje i uklanjanje ostataka.
  - Nemojte upotrebljavati sapun za čišćenje ladice i umetaka.

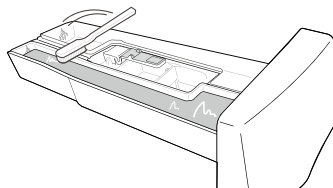

- 9** Sigurno zatvorite poklopce na odjeljcima **ezDispense**.

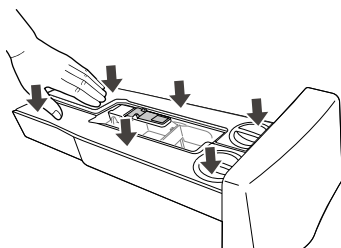

- 10** Obrišite preostalu vlagu suhim ručnikom ili krpom nakon čišćenja.

- 11** Ponovno umetnite ladicu dozatora deterdženta.

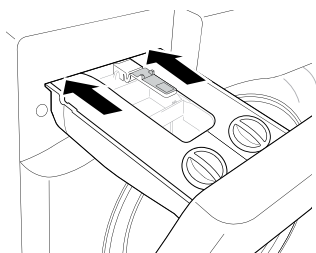

# RJEŠAVANJE PROBLEMA

Može doći do pogrešaka i kvarova tijekom rada vaše perilice rublja. Sljedeće tablice sadrže moguće uzroke i napomene za rješavanje poruke o pogrešci ili kvara. Preporučuje se da pažljivo pročitate tablice u nastavku kako biste uštedjeli vrijeme i novac potrebne za kontaktiranje sa servisnim centrom tvrtke LG Electronics.

## Prije pozivanja servisnog centra

Vaša perilica rublja opremljena je sustavom za automatsko praćenje pogrešaka koji otkriva i dijagnosticira probleme u ranoj fazi. Ako perilica rublja ne radi ispravno ili uopće ne radi, provjerite sljedeće tablice prije pozivanja servisnog centra tvrtke LG Electronics.

## Poruke o pogreškama

Simptomi	Mogući uzrok i rješenje
IE POGREŠKA DOVODA VODE	<b>Dovod vode nije prikladan na toj lokaciji. Voda ne ulazi u perilicu rublja ili ulazi sporo.</b> <ul style="list-style-type: none"> <li>• Provjerite drugu slavinu u domu.</li> </ul>
	<b>Slavina dovoda vode nije potpuno otvorena. Voda ne ulazi u perilicu rublja ili ulazi sporo.</b> <ul style="list-style-type: none"> <li>• Otvorite slavinu do kraja.</li> </ul>
	<b>Crijevo/a dovoda vode izvijena su.</b> <ul style="list-style-type: none"> <li>• Izravnajte crijevo ili ponovno postavite crijevo za dovod vode</li> </ul>
	<b>Začepljen je filtar crijeva dovoda.</b> <ul style="list-style-type: none"> <li>• Provjerite i očistite filtar ulaznog ventila nakon zatvaranja slavina i skidanja priključaka crijeva sa stroja.</li> </ul>
UE POGREŠKA RAVNOTEŽE	<b>Perilica rublja ima sustav za otkrivanje i ispravljanje neravnoteže.</b> <ul style="list-style-type: none"> <li>• Ako je odjeća na kraju ciklusa previše mokra, presložite punjenje kako biste omogućili pravilno centrifugiranje. Zatvorite vrata i pritisnite tipku <b>Pokretanje/Zaustavljanje</b>. Može proći nekoliko trenutaka prije nego što uređaj počne centrifugu. Vrata moraju biti zaključana kako bi se postiglo centrifugiranje.</li> </ul>
	<b>Punjenje u perilici je premalo. Ovaj sustav može zaustaviti vrtnju ili čak prekinuti ciklus centrifugiranja ako su određeni teški predmeti (npr. prostirači za kupaonicu, kućni ogrtač itd.) u bubnju.</b> <ul style="list-style-type: none"> <li>• Dodajte 1 ili 2 slična predmeta ili manje dijelove odjeće kako biste uravnotežili punjenje. Zatvorite vrata i pritisnite tipku <b>Pokretanje/Zaustavljanje</b>. Može proći nekoliko trenutaka prije nego što uređaj počne centrifugu. Vrata moraju biti zaključana kako bi se postiglo centrifugiranje.</li> </ul>
DE POGREŠKA ODVODA VODE	<b>Odvodno crijevo je izvijeno ili začepljeno. Voda u perilici rublja ne otječe ili otječe sporo.</b> <ul style="list-style-type: none"> <li>• Očistite i izravnajte odvodno crijevo.</li> </ul>

Simptomi	Mogući uzrok i rješenje
<b>DE</b> <b>POGREŠKA ODVODA</b> <b>VODE</b>	<b>Začepljen je odvodni filter.</b> <ul style="list-style-type: none"> <li>• Provjerite i očistite odvodni filter.</li> </ul>
<b>dE dE   dE2 dE4</b> <b>POGREŠKA VRATA</b>	<b>Senzor vrata je neispravan.</b> <ul style="list-style-type: none"> <li>• Nazovite servisni centar tvrtke LG. Telefonski broj lokalnog servisnog centra tvrtke LG možete pronaći u jamstvenom listu.</li> </ul>
<b>EE</b> <b>POGREŠKA KONTROLE</b>	<b>Pogreška kontrole perilice.</b> <ul style="list-style-type: none"> <li>• Isključite strujni utikač i pozovite servis.</li> </ul>
<b>LE</b> <b>POGREŠKA MOTORA</b>	<b>Preopterećenje motora.</b> <ul style="list-style-type: none"> <li>• Pričekajte 30 minuta da se ohladi motor perilice i zatim ponovno pokrenite ciklus.</li> </ul>
<b>FE</b> <b>POGREŠKA</b> <b>PRELIJEVANJA</b>	<b>Preljevanje vode zbog možda neispravnog ventila vode.</b> <ul style="list-style-type: none"> <li>• Zatvorite slavinu za vodu. Iskopčajte strujni utikač. Pozovite servis.</li> </ul>
<b>PE</b> <b>POGREŠKA SENZORA</b> <b>TLAKA</b>	<b>Senzor za razinu vode je neispravan.</b> <ul style="list-style-type: none"> <li>• Zatvorite slavinu za vodu. Iskopčajte strujni utikač. Pozovite servis.</li> </ul>
<b>u5</b> <b>POGREŠKA SENZORA ZA</b> <b>VIBRACIJE</b>	<b>Senzor za vibracije je neispravan.</b> <ul style="list-style-type: none"> <li>• Pozovite servis.</li> </ul>
<b>FF</b> <b>POGREŠKA</b> <b>SMRZAVANJA</b>	<b>Jesu li opskrbno/odvodno crijevo ili pumpa smrznuti?</b> <ul style="list-style-type: none"> <li>• Dovedite toplu vodu u bubanj kako biste odmrzli odvodno crijevo i pumpu. Dovodno crijevo pokrijte vlažnim i toplim ručnikom.</li> </ul>
<b>RE</b> <b>CURENJE VODE</b>	<b>Curenje vode.</b> <ul style="list-style-type: none"> <li>• Pozovite servis.</li> </ul>
<b>PF</b> <b>POGREŠKA NAPAJANJA</b>	<b>Tijekom rada se možda dogodila pogreška napajanja ili nepravilna usluga isporuke električne energije.</b> <ul style="list-style-type: none"> <li>• Pritisnite tipku <b>Pokretanje/Zaustavljanje</b> kako biste ponovno pokrenuli ciklus.</li> </ul>
<b>dHE</b> <b>POGREŠKA SUŠENJA</b>	<b>Funkcije samo sušenja ne rade.</b> <ul style="list-style-type: none"> <li>• Pozovite servis.</li> </ul>

## Poruke o pogreškama ezDispense

Simptomi	Mogući uzrok i rješenje
E d l ezDispense POGREŠKA 1	<b>Količina tekućeg deterdženta u odjeljku za deterdžent nije se smanjila. Nakon stavljanja deterdženta u odjeljak za deterdžent, ostavljen je dulje vrijeme te se deterdžent stvrdnuo.</b> <ul style="list-style-type: none"> <li>Očistite temeljito odjeljak za deterdžent, napunite ga tekućim deterdžentom, umetnite ga u ladicu i pokrenite postupak pranja. Ako se neprestano prikazuje E d l, pozovite servis.</li> </ul>
E d 2 ezDispense POGREŠKA 2	<b>Količina tekućeg deterdženta u odjeljku za deterdžent nije se smanjila.</b> <ul style="list-style-type: none"> <li>Pozovite servis.</li> </ul>
E d 3 ezDispense POGREŠKA 3	<b>Količina omekšivača u odjeljku za omekšivač ili tekući deterdžent nije se smanjila. Nakon stavljanja omekšivača u odjeljak za omekšivač ili tekući deterdžent, ostavljen je dulje vrijeme te se omekšivač stvrdnuo.</b> <ul style="list-style-type: none"> <li>Očistite temeljito odjeljak za omekšivač ili tekući deterdžent, napunite ga tekućim omekšivačem, umetnite ga u ladicu i pokrenite postupak pranja. Ako se neprestano prikazuje E d 3, pozovite servis.</li> </ul>
E d 4 ezDispense POGREŠKA 4	<b>Količina tekućeg omekšivača u odjeljku za tekući omekšivač ili tekući deterdžent nije se smanjila.</b> <ul style="list-style-type: none"> <li>Pozovite servis.</li> </ul>
E d 5 ezDispense POGREŠKA 5	<b>Količina tekućeg deterdženta ili omekšivača u odjeljku za tekući omekšivač ili tekući deterdžent nije se smanjila.</b> <ul style="list-style-type: none"> <li>Pozovite servis.</li> </ul>
□ Pn POGREŠKA OTVARANJA ezDispense	<b>Perilica je radila bez u potpunosti zatvorene ladice. Ladica je otvorena tijekom postupka pranja.</b> <ul style="list-style-type: none"> <li>Potpuno zatvorite ladicu. Ako se neprestano prikazuje □ Pn, pozovite servis.</li> </ul>



## Zvukovi koje možete čuti

Simptomi	Mogući uzrok i rješenje
Klepetavi i zveketavi zvukovi	<b>Strani predmeti kao što su ključevi, kovanice ili učvrsnice mogu biti u bubnju.</b> <ul style="list-style-type: none"> <li>Zaustavite perilicu i provjerite ima li stranih predmeta u bubnju. Ako se zvukovi i dalje čuju nakon ponovnog pokretanja perilice, nazovite servis.</li> </ul>
Glasan zvuk	<b>Teška odjeća može proizvoditi glasan zvuk. To je uobičajeno.</b> <ul style="list-style-type: none"> <li>Ako se zvuk i dalje čuje, uređaj vjerojatno nije u ravnoteži. Zaustavite i ponovo rasporedite odjeću.</li> </ul>

Simptomi	Mogući uzrok i rješenje
Glasan zvuk	<p><b>Odjeća možda nije u ravnoteži.</b></p> <ul style="list-style-type: none"> <li>• Pauzirajte program i rasporedite odjeću nakon što se vrata otključaju.</li> </ul>
Vibrirajući zvuk	<p><b>Nisu uklonjeni svi ambalažni materijali.</b></p> <ul style="list-style-type: none"> <li>• Uklonite ambalažni materijal.</li> </ul>
	<p><b>Odjeća možda nije ravnomjerno raspodijeljena u bubnju.</b></p> <ul style="list-style-type: none"> <li>• Pauzirajte program i rasporedite odjeću nakon što se vrata otključaju.</li> </ul>
	<p><b>Nisu naslonjene sve noge za poravnanje čvrsto i ravnomjerno uz pod.</b></p> <ul style="list-style-type: none"> <li>• Pogledajte upute <b>Poravnanje uređaja</b> za upute o poravnavanju uređaja.</li> </ul>
	<p><b>Pod nije dovoljno čvrst.</b></p> <ul style="list-style-type: none"> <li>• Provjerite je li pod čvrst i ne savija se. Pogledajte <b>Preduvjeti mjesta postavljanja</b> za odabir odgovarajućeg mjesta postavljanja.</li> </ul>

## Rad

Simptomi	Mogući uzrok i rješenje
Curenje vode.	<p><b>Odvodne cijevi doma su začepljene.</b></p> <ul style="list-style-type: none"> <li>• Odčepite odvodne kanalizacijske cijevi. Prema potrebi obratite se vodoinstalateru.</li> </ul>
	<p><b>Curenje je uzrokovano nepravilno postavljanim odvodnim crijevom ili začepljenim odvodnim crijevom.</b></p> <ul style="list-style-type: none"> <li>• Očistite i izravnajte odvodno crijevo. Redovito provjeravajte i čistite odvodni filter.</li> </ul>
	<p><b>Poklopac filtra odvodne pumpe nije pravilno postavljen.</b></p> <ul style="list-style-type: none"> <li>• Ponovno postavite filter odvodne pumpe.</li> </ul>
Perilica rublja ne radi.	<p><b>Upravljačka ploča je isključena zbog neaktivnosti.</b></p> <ul style="list-style-type: none"> <li>• To je normalno. Pritisnite tipku <b>Napajanje</b> kako biste uključili uređaj.</li> </ul>
	<p><b>Perilica rublja je isključena iz napajanja.</b></p> <ul style="list-style-type: none"> <li>• Provjerite je li kabel za napajanje čvrsto priključen u ispravnu utičnicu.</li> </ul>
	<p><b>Zatvoren dovod vode.</b></p> <ul style="list-style-type: none"> <li>• Potpuno otvorite slavinu dovoda vode.</li> </ul>
	<p><b>Kontrole nisu ispravno postavljene.</b></p> <ul style="list-style-type: none"> <li>• Provjerite je li program pravilno postavljen. Zatvorite vrata i pritisnite tipku <b>Pokretanje/Zaustavljanje</b>.</li> </ul>
	<p><b>Vrata su otvorena.</b></p> <ul style="list-style-type: none"> <li>• Zatvorite vrata i provjerite kako nema nikakvih predmeta ispod vrata koji bi mogli spriječiti potpuno zatvaranje.</li> </ul>

Simptomi	Mogući uzrok i rješenje
<b>Perilica rublja ne radi.</b>	<b>Strujni prekidač/osigurač je aktiviran/pregorio.</b> <ul style="list-style-type: none"> <li>• Provjerite strujne prekidače/osigurače. Zamijenite osigurače ili vratite strujne prekidače u početni položaj. Uređaj mora biti spojen na vlastiti namjenski strujni krug. Uređaj će nastaviti izvoditi prekinuti program nakon uspostave napajanja.</li> </ul>
	<b>Trebaju se ponovno postaviti kontrole.</b> <ul style="list-style-type: none"> <li>• Pritisnite tipku <b>Napajanje</b>, a zatim ponovno odaberite željeni program i pritisnite tipku <b>Pokretanje/Zaustavljanje</b>.</li> </ul>
	<b>Nakon postavljanja programa nije pritisnuta tipka Pokretanje/Zaustavljanje.</b> <ul style="list-style-type: none"> <li>• Pritisnite tipku <b>Napajanje</b>, a zatim ponovno odaberite željeni program i pritisnite tipku <b>Pokretanje/Zaustavljanje</b>. Ako tijekom određenog vremena ne pritisnete tipku <b>Pokretanje/Zaustavljanje</b> uređaj će se isključiti.</li> </ul>
	<b>Vrlo nizak tlak vode.</b> <ul style="list-style-type: none"> <li>• Provjerite neku drugu slavinu u kući kako biste bili sigurni da je tlak vode u kućanstvu zadovoljavajući.</li> </ul>
	<b>Perilica rublja grije vodu ili stvara paru.</b> <ul style="list-style-type: none"> <li>• Bubanž može privremeno prestati s radom tijekom određenih ciklusa dok se voda ne zagrije na postavljenu temperaturu.</li> </ul>
<b>Uređaj se zaustavlja na nekoliko minuta, a zatim se ponovno pokreće.</b>	<b>Zaštitni uređaj motora se aktivirao kako bi spriječio pregrijavanje motore.</b> <ul style="list-style-type: none"> <li>• To je normalno. Ako se zaštitni uređaj aktivirao, uređaj će se zaustaviti na nekoliko minuta, a zatim se ponovno pokrenuti.</li> </ul>
<b>Tipke možda neće pravilno funkcionirati.</b>	<b>Aktivirana je opcija Child Lock (Roditeljska zaštita).</b> <ul style="list-style-type: none"> <li>• Prema potrebi deaktivirajte opciju <b>Child Lock (Roditeljska zaštita)</b>.</li> </ul>
<b>Vrata se ne otvaraju.</b>	<b>Nakon pokretanja perilice rublja vrata se ne mogu otvoriti iz sigurnosnih razloga.</b> <ul style="list-style-type: none"> <li>• To je normalno. Vrata možete otvoriti na siguran način kad se isključi / .</li> </ul>
<b>Perilica se ne puni pravilno.</b>	<b>Filtar dovoda vode je začepljen.</b> <ul style="list-style-type: none"> <li>• Provjerite jesu li začepljeni filtri dovoda na ventilima za punjenje.</li> </ul>
	<b>Dovodna crijeva mogu biti savijena.</b> <ul style="list-style-type: none"> <li>• Provjerite jesu li dovodna crijeva savijena ili začepljena.</li> </ul>
	<b>Nedovoljan dovod vode.</b> <ul style="list-style-type: none"> <li>• Provjerite jesu li slavine za hladnu i toplu vodu potpuno otvorene.</li> </ul>
	<b>Crijeva za dovod hladne i tople su zamijenjena.</b> <ul style="list-style-type: none"> <li>• Provjerite spojeve dovodnog crijeva.</li> </ul>

Simptomi	Mogući uzrok i rješenje
Perilica ne ispušta vodu.	<b>Odvodno crijevo je savijeno.</b> <ul style="list-style-type: none"> <li>Izravnajte odvodno crijevo.</li> </ul>
	<b>Odvod se nalazi više od 1 metra od poda.</b> <ul style="list-style-type: none"> <li>Provjerite da odvodno crijevo nije više od 1 metra iznad dna uređaja.</li> </ul>
Deterdžent se samo djelomično ispušta ili se uopće ne ispušta.	<b>Upotrebljavate previše deterdženta.</b> <ul style="list-style-type: none"> <li>Slijedite upute proizvođača deterdženta.</li> </ul>
	<b>Filtar odvodne pumpe je možda začepljen.</b> <ul style="list-style-type: none"> <li>Očistite odvodni filtar.</li> </ul>
Ciklus traje duže nego obično.	<b>Punjenje u perilici je premalo.</b> <ul style="list-style-type: none"> <li>Dodajte još predmeta kako bi perilica mogla uravnotežiti punjenje.</li> </ul>
	<b>Teški predmeti su pomiješani s lakšim predmetima.</b> <ul style="list-style-type: none"> <li>Uvijek perite predmete slične težine zajedno kako bi perilica mogla ravnomjerno rasporediti težinu punjenja prije centrifuge.</li> </ul>
	<b>Punjenje nije u ravnoteži.</b> <ul style="list-style-type: none"> <li>Ručno rasporedite punjenje ako se odjeća zapetlja.</li> </ul>
Kraj ciklusa je odgođen	<b>Punjenje nije u ravnoteži ili je pokrenut program za uklanjanje sapunice.</b> <ul style="list-style-type: none"> <li>To je uobičajeno. Preostalo vrijeme prikazano na zaslonu označuje predviđeno trajanje pranja. Stvarno trajanje može se razlikovati.</li> </ul>

## Učinak perilice

Simptomi	Mogući uzrok i rješenje
Nezadovoljavajuće uklanjanje mrlja	<b>Neoprane mrlje.</b> <ul style="list-style-type: none"> <li>Predmeti koji su prethodno oprani mogu imati neoprane mrlje. Te se mrlje teško uklanjaju i mogu zahtijevati ručno pranje ili prethodnu obradu kako bi se uklonile.</li> </ul>
Bojenje	<b>Izbjeljivač ili omekšivač se prerano ispušta.</b> <ul style="list-style-type: none"> <li>Odjeljak za doziranje je prepunjen. Zbog toga dolazi do prebrzog ispuštanja izbjeljivača ili omekšivača. Uvijek dobro izmjerite izbjeljivač ili omekšivač kako biste spriječili prekomjerno punjenje.</li> <li>Polagano zatvorite dozator deterdženta.</li> </ul>
	<b>Izbjeljivač ili omekšivač izravno je dodan odjeći u bubnju.</b> <ul style="list-style-type: none"> <li>Uvijek koristite dozator deterdženta kako biste osigurali pravilno ispuštanje izbjeljivača ili omekšivača u odgovarajuće vrijeme tijekom ciklusa.</li> </ul>

Simptomi	Mogući uzrok i rješenje
<b>Bojenje</b>	<p><b>Odjeća nije pravilno razvrstana.</b></p> <ul style="list-style-type: none"> <li>Tamnu odjeću perite odvojeno od svijetle i bijele odjeće kako biste spriječili promjenu boje.</li> <li>Jako prljave predmete uvijek perite odvojeno od malo prljavih predmeta.</li> </ul>
<b>Nabiranje</b>	<p><b>Oprana odjeća nije pravovremeno izvađena iz perilice rublja.</b></p> <ul style="list-style-type: none"> <li>Uvijek izvadite predmete iz uređaja odmah nakon završetka programa.</li> </ul>
	<p><b>Perilica je preopterećena.</b></p> <ul style="list-style-type: none"> <li>Perilica se može potpuno napuniti rubljem, ali se bubanj ne bi trebao u potpunosti ispunjavati predmetima. Vrata perilice moraju se moći lako zatvoriti.</li> </ul>
	<p><b>Crijeva za dovod hladne i tople vode su zamijenjena.</b></p> <ul style="list-style-type: none"> <li>Ispiranje vrućom vodom može uzrokovati gužvanje tkanine. Provjerite spojeve dovodnog crijeva.</li> </ul>
	<p><b>Možda je prevelika brzina centrifugiranja.</b></p> <ul style="list-style-type: none"> <li>Brzina centrifugiranja prilagodite vrsti tkanine.</li> </ul>

## Neugodan miris

Simptomi	Mogući uzrok i rješenje
<b>Pljesniv ili neugodan miris u perilici</b>	<p><b>Unutrašnjost bubnja nije pravilno očišćena.</b></p> <ul style="list-style-type: none"> <li>Redovito izvršavajte funkciju <b>Tub Clean (Čišćenje bubnja)</b>.</li> </ul>
	<p><b>Može doći do pojave neugodnih mirisa ako crijevo za izbacivanje vode nije pravilno postavljeno pa voda teče natrag u perilicu.</b></p> <ul style="list-style-type: none"> <li>Prilikom ugradnje crijeva za izbacivanje vode pazite da se ne savije ili blokira.</li> </ul>
	<p><b>Ako dozator deterdženta redovito ne čistite moguća je pojava neugodnih mirisa zbog plijesni ili stranih tvari.</b></p> <ul style="list-style-type: none"> <li>Izvadite i očistite dozator deterdženta, posebice gornji i donji dio otvora dozatora.</li> </ul>

## ezDispense

Simptomi	Mogući uzrok i rješenje
<b>Alarm za ponovno dodavanje nastavlja prikazivati kada je dodan deterdžent/omekšivač.</b>	<p><b>Deterdžent/omekšivač se nakupio na senzorima za razinu tekućine.</b></p> <ul style="list-style-type: none"> <li>Otvorite poklopce odjeljaka i očistite unutrašnjosti odjeljaka <b>ezDispense</b> toplom vodom. Upotrijebite meku četku za uklanjanje ostataka. Ako se <b>alarm za ponovno dodavanje</b> neprestano prikazuje, pozovite servis.</li> </ul>

Simptomi	Mogući uzrok i rješenje
Alarm za ponovno dodavanje nastavlja prikazivati kada je dodan deterdžent/omekšivač.	<p><b>Količina deterdženta/omekšivača nije dovoljna kako je senzor otkrio.</b></p> <ul style="list-style-type: none"> <li>Napunite deterdžent/omekšivač do oznake <b>MAX</b> u odjeljku.</li> </ul>
Otpušteno previše/premalo deterdženta ili omekšivača.	<p><b>Možda je potrebno promijeniti zadanu postavku količina otpuštanja.</b></p> <ul style="list-style-type: none"> <li>Provjerite i promijenite zadanu postavku količina otpuštanja.</li> </ul>
ezDispense ne otpušta deterdžent/omekšivač.	<p><b>Funkcija ezDispense je isključena.</b></p> <ul style="list-style-type: none"> <li>Uključite funkciju <b>ezDispense</b>.</li> </ul>
	<p><b>Otvori za ventilaciju su blokirani.</b></p> <ul style="list-style-type: none"> <li>Očistite otvore za ventilaciju za poklopce na odjeljcima toplom vodom.</li> </ul>
	<p><b>Deterdžent ili omekšivač u odjeljcima ezDispense se stvrdnuo.</b></p> <ul style="list-style-type: none"> <li>Očistite odjeljke <b>ezDispense</b> i promijenite deterdžent ili omekšivač.</li> </ul>
Tijekom ispiranja pojavljuje se pjena, a nakon pranja na odjeći ima ostataka deterdženta.	<p><b>Tijekom ispiranja korišten je deterdžent.</b></p> <ul style="list-style-type: none"> <li>Provjerite jesu li deterdžent/omekšivač pravilno napunjeni. (Desno: deterdžent / lijevo: omekšivač)</li> </ul>
Nakon pranja na odjeći ima ostataka sredstava.	<p><b>Potrebno je očistiti unutrašnjost ezDispense sustava.</b></p> <ul style="list-style-type: none"> <li>Prilikom upotrebe oba dozatora za tekući deterdžent svakako prethodno pokrenite <b>ezDispense Nozzle Clean (ezDispense čišćenje dispenzera imlaznica)</b>.</li> </ul>
Deterdžent, omekšivač istječe iz poklopca ezDispense odjeljaka.	<p><b>Potrebno je održavati vodoravno poravnanje ezDispense odjeljaka.</b></p> <ul style="list-style-type: none"> <li>Do istjecanja dolazi kad je <b>ezDispense</b> odjeljak nagnut. Polagano kličite <b>ezDispense</b> odjeljak prema van ili prema unutra držeći ga objema rukama radi sigurnosti.</li> </ul>
	<p><b>Poklopac nije potpuno zatvoren.</b></p> <ul style="list-style-type: none"> <li>Čvrsto zatvorite poklopce <b>ezDispense</b> odjeljaka. Pazite kako ne biste opustili poklopce.</li> </ul>

## Sušenje

Simptomi	Mogući uzrok i rješenje
Problem sa sušenjem	<p><b>Provjerite slavinu dovoda vode.</b></p> <ul style="list-style-type: none"> <li>Nemojte prepuniti perilicu. Provjerite odvodi li se ispravno voda iz perilice rublje za izdvajanje prikladne količine vode iz punjenja. Kada je veličina punjenja rublja premala za ispravno kotrljanje. Dodajte nekoliko ručnika.</li> <li>Isključite slavinu dovoda vode.</li> </ul>

Simptomi	Mogući uzrok i rješenje
Vrijeme sušenja predugo je.	<p><b>Temperatura okoline preniska je.</b></p> <ul style="list-style-type: none"> <li>Pobrinite se da je temperatura u dopuštenom rasponu.</li> </ul>
Učinkovitost sušenja je slaba ili loša.	<p><b>Dovod vode nije ispravan. Voda se upotrebljava za automatsko čišćenje filtra za vlakna na bubnju tijekom sušenja.</b></p> <ul style="list-style-type: none"> <li>Pobrinite se da je slavina za dovod vode otvorena.</li> </ul>
	<p><b>Voda se ne ispušta ispravno.</b></p> <ul style="list-style-type: none"> <li>Pobrinite se da odvodni filter nije začepljen.</li> </ul>
	<p><b>Uređaj je preopterećen.</b></p> <ul style="list-style-type: none"> <li>Provjerite kapacitet punjenja za odabrani program. Ako je potrebno, dodajte program vremena sušenja.</li> </ul>
	<p><b>Brzina centrifuge premala je.</b></p> <ul style="list-style-type: none"> <li>Odaberite najveću dopuštenu brzinu centrifuge za program pranja.</li> </ul>
Iz stražnje strane uređaja izlazi topli zrak.	<p><b>Uređaj zagrijava zrak radi sušenja odjeće.</b></p> <ul style="list-style-type: none"> <li>Topli zrak suši odjeću i izlazi iz stražnje strane uređaja.</li> </ul>

## Wi-Fi veza

Simptomi	Mogući uzrok i rješenje
Vaš kućanski aparat i pametni telefon nisu spojeni na Wi-Fi mrežu.	<p><b>Lozinka za Wi-Fi mrežu na koju se pokušavate spojiti nije ispravna.</b></p> <ul style="list-style-type: none"> <li>Pronađite Wi-Fi mrežu na koju je spojen Vaš pametni telefon i uklonite je, a zatim registrirajte svoju perilicu u aplikaciji <b>LG ThinQ</b>.</li> </ul>
	<p><b>Mobilni podaci za Vaš pametni telefon su uključeni.</b></p> <ul style="list-style-type: none"> <li>Isključite funkciju <b>Mobile data</b> na svojem pametnom telefonu i registrirajte perilicu rublja putem Wi-Fi mreže.</li> </ul>
	<p><b>Naziv bežične mreže (SSID) je pogrešno postavljen.</b></p> <ul style="list-style-type: none"> <li>Naziv bežične mreže (SSID) treba sadržavati kombinaciju latiničnih slova i brojeva. (Nemojte upotrebljavati posebne znakove).</li> </ul>
	<p><b>Frekvencija usmjerivača nije 2,4 GHz.</b></p> <ul style="list-style-type: none"> <li>Podržana je samo frekvencija usmjerivača od 2,4 GHz. Postavite bežični usmjerivač na 2,4 GHz i povežite perilicu rublja s bežičnim usmjerivačem. Obratite se svom davatelju pristupa internetu ili proizvođaču usmjerivača kako biste provjerili frekvenciju usmjerivača.</li> </ul>
	<p><b>Udaljenost između uređaja i bežičnog usmjerivača je prevelika.</b></p> <ul style="list-style-type: none"> <li>Ako je udaljenost između uređaja i bežičnog usmjerivača prevelika, signal može biti preslab i veza se možda neće uspješno konfigurirati. Premjestite usmjerivač tako da je bliže uređaju.</li> </ul>

### Briga o kupcima i servis

Kontaktirajte LG Electronics informacijski centar za kupce.

- Ovlaštene LG Electronics servise pronaći ćete na našoj internetskoj stranici [www.lg.com](http://www.lg.com), pa slijedite tamo navedene upute.
- Ne preporučuje se samostalno popravljati uređaj jer ga to može dodatno oštetiti i poništiti valjanost jamstva.
- Rezervni dijelovi navedeni u Uredbi 2019/2023 dostupni su tijekom najmanje 10 godina.

# Bilješka

# Bilješka

# Bilješka

