



MANUAL DEL PROPIETARIO

Barra de sonido inalámbrica

Lea este manual detenidamente antes de utilizar el aparato y guárdelo como referencia para el futuro.

Modelo

SL5Y (SL5Y, SPL5B-W)

Información de seguridad



PRECAUCIÓN: PARA REDUCIR EL RIESGO DE CHOQUE ELÉCTRICO, NO RETIRE LA CUBIERTA (O LA PARTE POSTERIOR). EN EL INTERIOR NO HAY PIEZAS REPARABLES POR EL USUARIO. SOLICITE AYUDA AL PERSONAL DE SERVICIO CALIFICADO.



El símbolo del rayo con punta de flecha dentro de un triángulo equilátero pretende alertar al usuario de la presencia de voltaje peligroso no aislado en el interior del armario del producto que puede tener la magnitud suficiente para constituir un riesgo de choque eléctrico para las personas.



El signo de exclamación dentro de un triángulo equilátero pretende alertar al usuario de la presencia de instrucciones importantes (de servicio) para el funcionamiento y mantenimiento en la información que acompaña al producto.

ADVERTENCIA: PARA REDUCIR EL RIESGO DE INCENDIO O CHOQUE ELÉCTRICO, NO EXPONGA ESTE PRODUCTO A LA LLUVIA NI A LA HUMEDAD.

ADVERTENCIA: No instale el equipo en un espacio cerrado, como en un librero o mueble similar.

PRECAUCIÓN: No usar equipos de alto voltaje cerca de este producto. (ej. Matamoscas electrónico). Este producto puede funcionar incorrectamente debido a las descargas eléctricas.

PRECAUCIÓN: El aparato no debe exponerse al agua (goteo o salpicaduras) y no debe colocar sobre el aparato objetos llenos de líquidos, como floreros.

PRECAUCIÓN: No obstruya ninguno de los orificios de ventilación. Instale conforme a las instrucciones del fabricante.

Las ranuras y orificios del armario cumplen un propósito de ventilación y aseguran el funcionamiento adecuado del producto, a fin de protegerlo de un posible sobrecalentamiento. Los orificios no deben obstruirse. El producto no debe colocarse sobre una cama, sofá, tapete o una superficie similar. Este producto no debe colocarse en una instalación empotrada, como un librero o estante, a menos que

haya una buena ventilación y se respeten todas las instrucciones del fabricante.

PRECAUCIÓN: No coloque sobre el aparato fuentes de calor con llama, como velas encendidas.

AVISO: Para la información relacionada con la seguridad, incluida la identificación del producto y las características eléctricas, consulte la etiqueta principal de la base parte inferior del aparato.

PRECAUCIÓN relacionada con el cable de alimentación

El enchufe de alimentación es el dispositivo de desconexión. En caso de emergencia, se podrá acceder fácilmente al enchufe de alimentación.

Consulte la página de especificaciones del manual del propietario para estar seguro de conocer los requisitos de corriente.

No sobrecargue las tomas eléctricas de pared. Son peligrosas las tomas de pared sobrecargadas, flojas o dañadas, los cables de alargadera, los cables de alimentación deshilachados o los aislamientos de cable dañados o agrietados. Cualquiera de estas condiciones pueden dar como resultado una descarga eléctrica o un incendio. Periódicamente examine el cable de su dispositivo, y si su apariencia indica daño o deterioro, desconéctelo, interrumpa el uso del dispositivo y reemplace el cable por un recambio exacto obtenido en un centro de servicio autorizado. Proteja el cable de alimentación de daños físicos o mecánicos y evite retorcerlo, doblarlo, aplastarlo, atraparlo con una puerta o pisarlo. Ponga especial atención a los enchufes, tomas de corriente y al punto donde el cable sale del dispositivo.

PRECAUCIÓN: Use sólo el adaptador CA suministrado con este dispositivo. No utilice una fuente de alimentación de otro dispositivo o de otro fabricante. El uso de otros cables o unidades de alimentación puede causar daños a la unidad e invalidar la garantía.

Símbolos

~	Significa corriente alterna (CA).
— — —	Significa corriente directa (CD).
⊞	Significa equipo Clase II.
⏻	Significa espera.
I	Significa "ON" (encendido).
⚡	Significa alto voltaje.

Software de código abierto

Para obtener el código fuente bajo GPL, LGPL, MPL y otras licencias de código abierto que contiene este producto, visite <http://opensource.lge.com>.

Además del código fuente, se pueden descargar los términos de la licencia, las anulaciones de la garantía y los avisos de derechos de autor.

LG Electronics también le proporcionará el código abierto en un CD-ROM por un costo que cubra los gastos de dicha distribución (como el costo del medio, del envío y de la manipulación) una vez realizado el pedido por correo electrónico a la dirección opensource@lge.com.

Esta oferta es válida solo durante un período de tres años después de que se envíe el último cargamento de este producto. Esta oferta es válida para todo aquel que reciba esta información.

Tabla de Contenidos

1 Cómo empezar

- 2 Información de seguridad
- 6 Introducción
- 7 Panel frontal
- 8 Panel Trasero
- 9 Control remoto
- 12 Instalación de la barra de sonido
- 13 Montaje de la unidad principal en la pared

2 Conexión

- 15 Organización de los cables (Opcional)
- 15 Conexión del adaptador CA
- 16 Conexión del subwoofer inalámbrico y el altavoz trasero (se venden por separado)
 - 16 – Conexión de subwoofer inalámbrico
 - 17 – Conexión de los altavoces traseros (se venden por separado)
- 18 – Sonido envolvente
- 20 – Colocación del núcleo de ferrita
- 21 Conexión con su TV
 - 21 – Uso del cable OPTICAL
 - 21 – LG Sound Sync
 - 23 – Con un cable HDMI
 - 23 – Función ARC (Canal de retorno de audio)
 - 23 – ¿Qué es SIMPLINK?
 - 24 – Información adicional de HDMI
- 25 Conexión opcional de equipos
 - 25 – Conexión HDMI
 - 26 – Conexión OPTICAL IN
 - 26 – Conexión USB
 - 26 – Dispositivos USB compatibles
 - 27 – Requisitos de los dispositivos USB
 - 27 – Archivo reproducible

3 Operación

- 29 Operaciones básicas
- 29 – Funcionamiento del USB
- 30 Otras operaciones
- 30 – Uso del control remoto de su TV
- 31 – Encendido/Apagado AUTO POWER
- 32 – Cambio de función automática
- 32 – Inicio Rápido
- 33 Uso de la tecnología inalámbrica Bluetooth
- 33 – Acerca de Bluetooth
- 33 – Perfiles de Bluetooth
- 33 – Cómo escuchar música de un dispositivo Bluetooth
- 35 – Controla el dispositivo conectado Bluetooth
- 35 – Bloqueo de conexión Bluetooth (BT LOCK)
- 35 Uso de la aplicación BLUETOOTH
- 35 – Instale la aplicación "Music Flow Bluetooth" en su dispositivo BLUETOOTH
- 36 – Active el Bluetooth con la aplicación "Music Flow BLUETOOTH"

4 Solución de problemas

- 37 Solución de problemas
- 37 – General
- 38 – NOTAS para uso inalámbrico
- 39 – NOTAS para el lanzamiento de la versión Demo

5 Apéndice

- 40 Marcas comerciales y licencias
- 41 Especificaciones
- 43 Manejo del altavoz

1

2

3

4

5

Introducción

Símbolos utilizados en este manual



Nota

Indica notas especiales y características de operación.



Precaución

Indica precauciones para prevenir posibles daños por maltrato.

Panel frontal

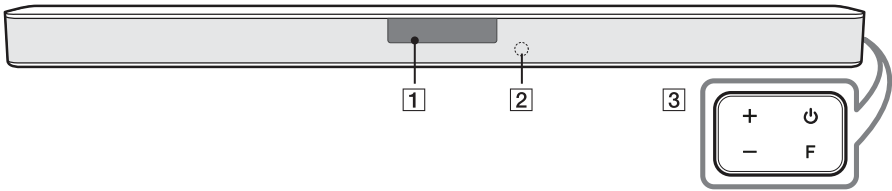

- 1** Ventana de la pantalla
- La ventana de la pantalla se oscurecerá automáticamente si no se pulsa ninguna tecla durante aproximadamente 15 segundos. Cuando se pulsa cualquier botón, aumenta el brillo de la ventana.

- 2** Sensor remoto

- ⏻ (En espera)
- ENCIENDE o APAGA la unidad.

F (Función)

- Seleccione la función y la fuente de entrada pulsando repetidamente el botón **F**.

3

Fuente de entrada / Función	Pantalla
Óptica ARC LG Sound Sync (con cable)	OPT/HDMI ARC
Bluetooth	BT
LG Sound Sync (inalámbrico)	LG TV
HDMI IN	HDMI
USB	USB

+ / - (Volumen)

- Ajusta el nivel de volumen.

- !** Esta unidad se apagará automáticamente para evitar el consumo de electricidad si la unidad principal no se conecta a un dispositivo externo y no se utiliza durante 15 minutos.

Panel Trasero

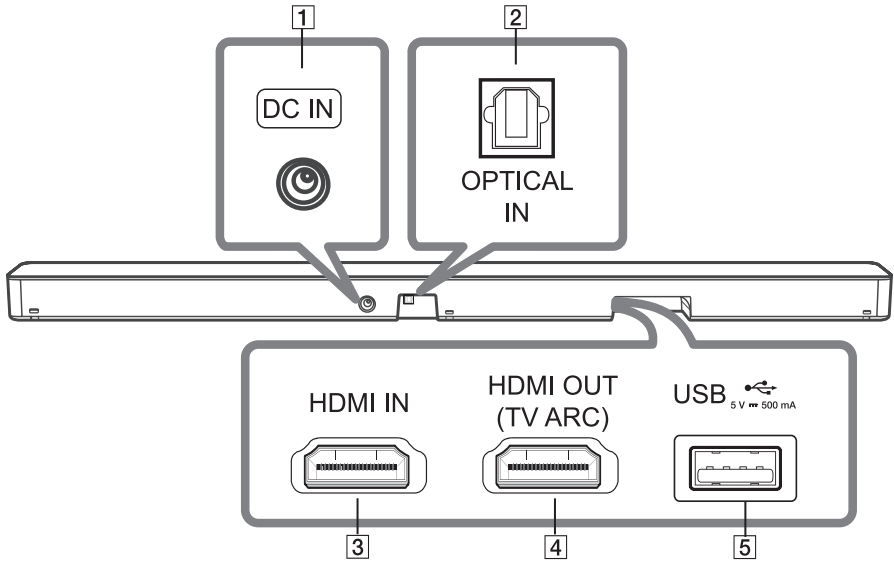

- | | |
|----------|--|
| 1 | DC IN
- Conectar el adaptador de CA |
| 2 | OPTICAL IN
- Conecte la toma OPTICAL IN en la parte trasera de la unidad a la toma OPTICAL OUT en el TV. |
| 3 | HDMI IN
- Conecte la toma HDMI IN de la parte trasera de la unidad a la toma HDMI OUT del dispositivo externo. Usted podrá disfrutar del sonido y la imagen de la conexión HDMI en un dispositivo externo. |
| 4 | HDMI OUT (TV ARC)
- Conecte la toma HDMI OUT (TV ARC) en la parte trasera de la unidad a la toma ARC en la televisión. |
| 5 | Puerto USB
- Conecte el dispositivo de memoria USB al puerto USB en la parte frontal de la unidad. |

Control remoto

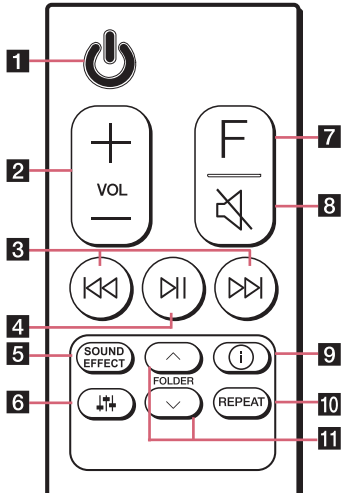

Reemplazo de baterías

Retire la cubierta de las baterías que está en la parte posterior del control remoto e introduzca la batería de forma que **+** y **-** coincidan.

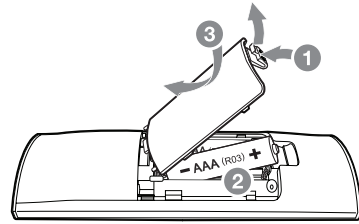

- 1** **⏻** (En espera)
 - ENCIENDE o APAGA la unidad.

- 2** **VOL** (Volumen) **+/-**
 - Ajusta el volumen del altavoz.

- 3** **⏮/⏭** (Saltar/Buscar)
 - Presione **⏮** o **⏭** para pasar al archivo siguiente o anterior.
 - Mantenga presionado **⏮** o **⏭** durante la reproducción y suéltelo en la parte que desee escuchar.

- 4** **⏸** (Reproducir/Pausa)
 - Inicia la reproducción / realiza una pausa.
- 4**
 - **Bloqueo de la conexión BT (Bluetooth):** Permite conectar el dispositivo **Bluetooth** sólo a las funciones **Bluetooth** y LG TV. (Página 35)
 - Para activar o desactivar el bloqueo de conexión **Bluetooth**, mantenga presionado **⏸** por 3 segundos, y presione de nuevo la función BT (**Bluetooth**).

SOUND EFFECT

- Selecciona un modo de efecto sonoro usando **SOUND EFFECT**.

En pantalla	Descripción
ASC (Control adaptable de sonido)	Analiza la propiedad del sonido de entrada y ofrece un sonido optimizado para el contenido en tiempo real.
BASS BLAST o BASS BLAST+	Refuerza los graves y el sonido potente.
STANDARD	Usted podrá disfrutar de un sonido optimizado.
DTS VIRTUAL : X	Usted podrá disfrutar de un sonido más envolvente y cinematográfico.

5

- **Mando a distancia de la televisión:** Le permite controlar el volumen de esta unidad utilizando el mando a distancia de su TV, aun en caso de que se trate de otra marca. (Página 30)
Para activar o desactivar la función de mando a distancia de la televisión, mantenga presionado **SOUND EFFECT** por aproximadamente 3 segundos y presione nuevamente.

- ① Marcas de televisores compatibles

LG	Panasonic	Philips	Samsung	Sharp	Sony	Toshiba	Vizio
----	-----------	---------	---------	-------	------	---------	-------

🔊 (Ajuste del sonido)

- Ajusta el nivel de sonido de cada altavoz.
Seleccione el altavoz que usted desea ajustar con la ayuda de **🔊** y ajusta el nivel del sonido usando **VOL +/—**.

- ① El ajuste del nivel de los altavoces traseros se aplica únicamente cuando los mismos están conectados.

6

Altavoz	Pantalla	Autonomía
Subwoofer	WF	-15 ~ 6
Parte trasera	R	-6 ~ 6
Tonos agudos	TRE	-5 ~ 5
Tonos graves	BAS	-5 ~ 5

- **Sonido envolvente:** Le permite disfrutar un sonido envolvente gracias a los altavoces posteriores. (Página 18)
Para activar o desactivar el sonido envolvente, mantenga presionado **🔊** por aproximadamente 3 segundos y presiónelo nuevamente.

7

F (Función)

- Seleccione la función y la fuente de entrada pulsando repetidamente el botón **F**.

8

🔇 (Silencio)

- Pulse **🔇** para silenciar su unidad. Para cancelar, presione **🔇** de nuevo.

ⓘ (Información)

- Puede visualizar diferentes informaciones de la fuente de entrada pulsando ⓘ.

- OPT (Óptico)/ARC/HDMI (HDMI IN): Formato audio
- BT (**Bluetooth**): Nombre del dispositivo **Bluetooth** conectado
- USB : Información del archivo contenido en un USB.

9

- **APAGADO/ENCENDIDO automático**: Permite que la unidad sea encendida y apagada automáticamente, mediante señales de entrada: Ópticas LG TV o **Bluetooth** (Página 31)
Para encender o apagar la función AUTO POWER, mantenga presionado ⓘ por aproximadamente 3 segundos y presione nuevamente.

REPEAT

10

- Presione **REPEAT** para seleccionar el modo deseado, de repetición o aleatorio.

FOLDER ^/∨

11

- Busca una carpeta en el dispositivo USB.
-

Instalación de la barra de sonido

Usted puede escuchar el sonido conectando la unidad a otro dispositivo: TV, reproductor Blu-ray, DVD, etc.

Coloque la unidad frente a la TV y conéctela al dispositivo que desee. (Páginas 21 - 26)

Usted puede colocar el subwoofer inalámbrico en cualquier lugar de su habitación. Sin embargo, lo mejor es ubicar el subwoofer cerca de la unidad. Diríjalo ligeramente hacia el centro de la habitación para reducir el rebote en las paredes.

Para obtener el mejor sonido envolvente, coloque los altavoces como se indica a continuación.

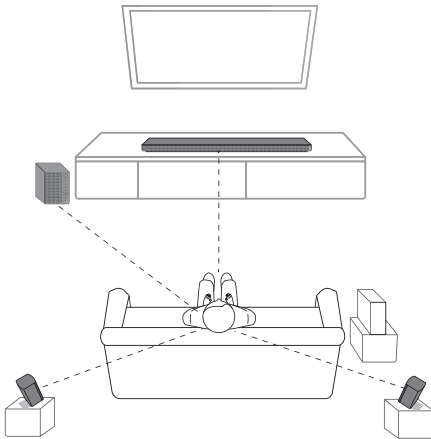

! Nota

- Si la barra de sonido abarca el sensor remoto del televisor, por favor haga que la distancia entre la barra de sonido y el televisor sea de 10 cm a 15 cm o más.
- La ilustración anterior puede no coincidir exactamente con las unidades reales.
- Usted podrá disfrutar de un sonido envolvente utilizando el kit de altavoces traseros inalámbricos. El kit de altavoces traseros inalámbricos se vende por separado (SPK8-S).

! Precaución

- Para un mejor desempeño de la conexión inalámbrica, como **Bluetooth** o el subwoofer inalámbrico, no instale la unidad en muebles metálicos ya que la conexión inalámbrica se comunica a través de un módulo que se encuentra en la parte inferior de la unidad.
- Tenga cuidado de no causar ralladuras en la superficie de la Unidad/subwoofer al instalarlos o moverlos.

Instalación del pie adicional

Usted puede extender la altura de la unidad, utilizando el pie adicional (altura: 14 mm)

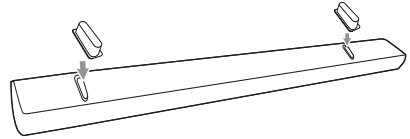

1. Ponga la unidad cabeza abajo
2. Quite el papel adhesivo del pie. Colóquelo sobre el pie existente de la unidad.
3. Presione el pie adicional con la fuerza adecuada para que se adhiera firmemente.

Montaje de la unidad principal en la pared

Usted puede montar la unidad principal en una pared.



! Precaución

Deber conectar los cables antes de la instalación, debido a que es difícil conectarlos después de instalar la unidad.

Preparación de materiales

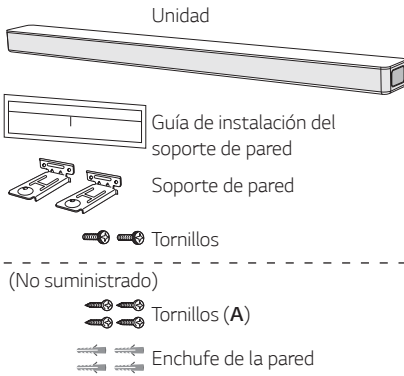

1. Haga coincidir el BORDE INFERIOR de la TV en la guía de instalación de soporte de pared con la parte inferior de su TV y adhiérala en su posición.

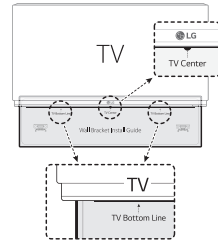

2. Para el montaje de pared (en hormigón), utilice taquetes de pared. Debe taladrar varios agujeros. Se suministra una ficha guía (Guía de instalación de soporte de pared) para taladrar. Use dicha guía para verificar los puntos a taladrar.

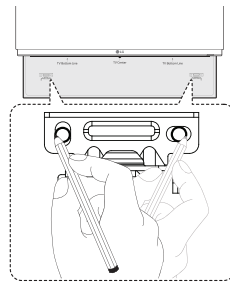

3. Retire la guía de instalación del soporte de pared.
4. Fije los soportes con los tornillos (A) como se muestra en la ilustración de abajo.

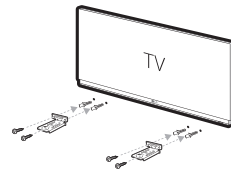

! Nota

No se suministran los taquetes y tornillos (A) para el montaje de la unidad en el muro. Para el montaje, recomendamos Hilti (HUD-1 6 x 30).

5. Ponga la unidad en los soportes para hacer coincidir los orificios para tornillos en la parte inferior de la misma.

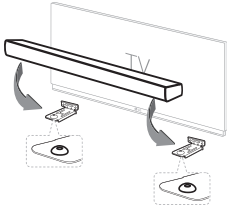

6. Fije la unidad firmemente con los tornillos.

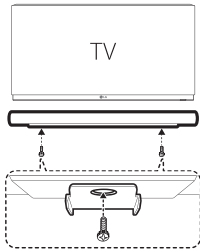

Nota

Para separar la unidad, hágalo en orden inverso.

Precaución

- No instale la unidad boca abajo. Se puede dañar las partes de esta unidad o causar lesiones personales.
- No cuelgue nada en la unidad instalada y evite cualquier impacto a la unidad.
- Asegure la unidad firmemente a la pared de modo que no se caiga. Si la unidad se cae, puede ocasionar una lesión o daños al producto.
- Cuando la unidad esté instalada en una pared, favor asegúrese que un niño no pueda tirar de algún cable, pues esto puede ocasionar que la unidad se caiga.

Organización de los cables (Opcional)

Puede organizar el cable con bridas.

1. Sujete los cables con bridas como se muestra más abajo.
2. Apriete las bridas.

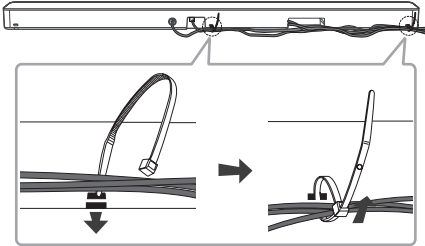

! Nota

- Después de haber realizado todas las conexiones, puede conectar los cables según sea necesario.
- No se usarán sujetacables.

Conexión del adaptador CA

Conecte la bocina al suministro eléctrico con el adaptador CA proporcionado.

1. Conecte el cable de alimentación de CA suministrado al adaptador de CA.
2. Conecte el cable del adaptador de CA a la entrada del adaptador DC IN.
3. Enchufe el cable de CA en una toma eléctrica de CA.

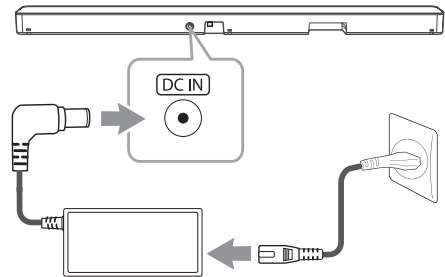

! Precaución

Utilice solo el adaptador de CA suministrado con este dispositivo. No utilice una fuente de alimentación de otro dispositivo o fabricante. El uso de otros cables o fuentes de alimentación puede causar daños a la unidad e invalidar la garantía.

Conexión del subwoofer inalámbrico y el altavoz trasero (se venden por separado)

2

Conexión

Conexión de subwoofer inalámbrico

Indicador LED del subwoofer inalámbrico

Color del LED	Estado
Verde (Parpadeando)	Se está intentando la conexión.
Verde	Se ha completado la conexión.
Rojo	El subwoofer inalámbrico está en modo de espera o falló la conexión.
Apagado (Sin visualización)	El cable de alimentación del subwoofer está desconectado.

Configuración inicial del subwoofer inalámbrico

1. Conecte el cable de alimentación eléctrica de la barra de sonido y el subwoofer inalámbrico a la salida.
2. Encienda la barra de sonido. La barra de sonido y el subwoofer inalámbrico se conectarán automáticamente.
 - Se ilumina el LED verde de la parte trasera del subwoofer inalámbrico.

Vinculación manual del subwoofer inalámbrico

Cuando su conexión no se haya completado, puede ver el LED rojo parpadeante en el subwoofer inalámbrico, y este no emite ningún sonido. Para resolver este problema, siga estos pasos.

1. Pulse el botón de **Pairing** en la parte trasera del subwoofer inalámbrico.

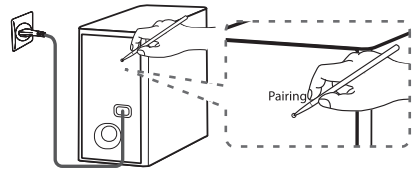

- El LED verde en la parte posterior del subwoofer inalámbrico parpadea rápidamente. (Si el LED verde no parpadea, mantenga presionado el botón de **Pairing**.)
2. Encienda la barra de sonido.
 - Se completa el emparejamiento. El LED verde en la parte posterior del subwoofer inalámbrico se enciende.

! Nota

- Pueden transcurrir varios segundos (e incluso más tiempo) para que la unidad y el subwoofer inalámbrico se comuniquen entre sí y emitan sonidos.
- Entre más cerca esté la unidad y el subwoofer, mejor será la calidad de la música. Se recomienda instalar la unidad y el subwoofer lo más cerca posible y evitar los siguientes escenarios.
 - Hay un obstáculo entre la unidad y el subwoofer.
 - Hay un dispositivo que utiliza la misma frecuencia que esta conexión inalámbrica, como un aparato médico, un microondas o un dispositivo LAN inalámbrico.
 - Mantenga la barra de sonido y el subwoofer alejados de otros dispositivos (por ejemplo, router inalámbrico, horno microondas, etc.) a una distancia no inferior a 1 m para evitar interferencias inalámbricas.

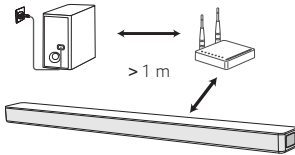

Conexión de los altavoces traseros (se venden por separado)

Cómo conectar los altavoces traseros

1. Conecte el cable negro de rayas con el terminal marcado con el signo - (menos) y el otro extremo al terminal marcado con el signo + (más).

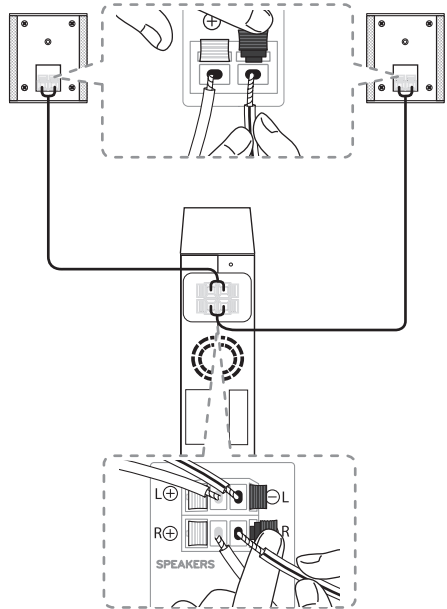

2. Conecte el receptor inalámbrico y los altavoces traseros (derecho, izquierdo) con los cables de los altavoces.

Color	Posición
Gris	Parte trasera derecha
Azul	Parte trasera izquierda

! Nota

Es necesario adquirir el kit de altavoces traseros inalámbricos (SPK8-S) para poder disfrutar de sonido envolvente.

! Precaución

- Utilice solamente el altavoz proporcionado con esta unidad. Utilizar cualquier otro altavoz puede provocar un mal funcionamiento.
- Asegúrese de conectar el cable del altavoz al terminal apropiado en los componentes: + con + y - con -. Si los cables están invertidos, el sonido se distorsionará y no se emitirán graves.

2

Conexión

Indicador LED del receptor inalámbrico

Color del LED	Estado
Amarillo - verde (Parpadeo)	Se está intentando realizar la conexión.
Amarillo - verde	Se ha completado la conexión.
Rojo	El receptor inalámbrico está en modo de espera o la conexión falló.
Apagado (Sin pantalla)	El cable de alimentación del receptor inalámbrico está desconectado.

Configuración inicial del receptor inalámbrico

1. Conecte el cable de alimentación del receptor inalámbrico en la toma de corriente.
2. Encienda la unidad principal: La barra de sonido y el receptor inalámbrico se conectarán automáticamente.
 - Se enciende el LED verde - amarillo en el receptor inalámbrico.

Sincronización manual del receptor inalámbrico

Cuando la conexión no se ha completado correctamente, se ilumina el LED rojo en el receptor inalámbrico y los altavoces no emiten sonido. Para resolver el problema, siga los pasos a continuación.

1. Presione **PAIRING** en la parte trasera del receptor inalámbrico.

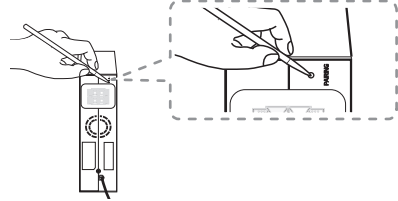

- El LED verde- amarillo en el receptor inalámbrico parpadea rápidamente.
2. Encienda la unidad principal
 - Ha finalizado el proceso de sincronización. Se enciende el LED verde-amarillo en el receptor inalámbrico.

Sonido envolvente

















Puede disfrutar de un excelente sonido envolvente para todas las fuentes del sonido de entrada con los altavoces traseros.

Si enciende la función de sonido envolvente, todas las salidas de altavoces emiten sonido. Cuando se apaga la función de sonido envolvente, los altavoces emiten sonido como un canal de sonido de entrada original.

Para activar la función de sonido envolvente, presione y mantenga presionado **◀▶** en el mando a distancia durante aproximadamente 3 segundos y vuelva a presionarlo mientras se desplaza por "OFF - SURROUND".

Para desactivar la función de sonido envolvente, presione y mantenga presionado **◀▶** en el mando a distancia durante aproximadamente 3 segundos y vuelva a presionarlo mientras se desplaza por "ON - SURROUND".

Función de sonido envolvente activada

Efecto de sonido	Entrada	Salida	
		Sin altavoces traseros	Altavoces traseros conectados
ASC	2,0 canales		
	5,1 canales		
STANDARD	2,0 canales		
	5,1 canales		
BASS BLAST o BASS BLAST +	2,0 canales		
	5,1 canales		
DTS VIRTUAL : X	2,0 canales		
	5,1 canales		

Función de sonido envolvente desactivada

Efecto de sonido	Entrada	Salida	
		Sin altavoces traseros	Altavoces traseros conectados
ASC	2,0 canales		
	5,1 canales		
STANDARD	2,0 canales		
	5,1 canales		
BASS BLAST o BASS BLAST +	2,0 canales		
	5,1 canales		
DTS VIRTUAL : X	2,0 canales		
	5,1 canales		

Colocación del núcleo de ferrita

El núcleo de ferrita puede no estar incluido, dependiendo de la normativa de cada país.

Acople el núcleo de ferrita a los cables del altavoz

Debe colocar un núcleo de ferrita para reducir o eliminar las interferencias eléctricas.

1. Tire del tope [a] del núcleo de ferrita para abrirlo.
2. Enrosque los cables del altavoz dos veces alrededor del núcleo de ferrita.
3. Cierre el núcleo de ferrita hasta escuchar un clic.

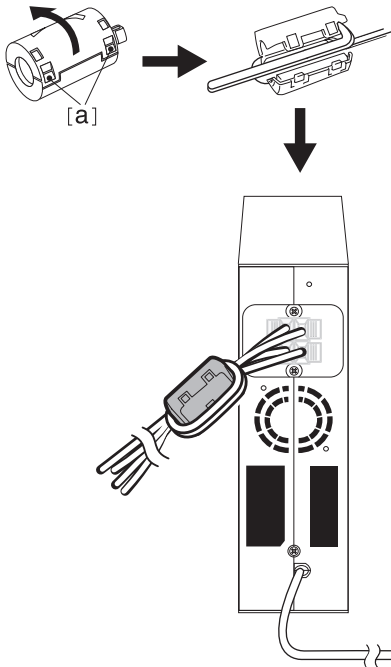

! Nota

- Si hay un producto que emita ondas electromagnéticas fuertes, pueden producirse interferencias. Aleje la unidad principal y el receptor del producto que emite las ondas.
- El receptor inalámbrico cambiará automáticamente al modo de espera en unos minutos tras el apagado de la barra de sonido. Cuando el receptor inalámbrico está en modo espera, el LED se ilumina en rojo.
- Cuando encienda la barra de sonido, se encenderá el receptor inalámbrico y el LED cambiará a amarillo - verde y los altavoces traseros emitirán un sonido en unos segundos.
- Es necesario que transcurran unos segundos (en algunas ocasiones algo más) para que se complete la comunicación entre la unidad principal y el receptor inalámbrico.
- Utilice el altavoz trasero a una distancia de al menos 30 cm de la pantalla de televisión o monitor de PC.
- Mientras se conecta o desconecta el receptor inalámbrico de la unidad principal, puede que se interrumpa el sonido de salida.
- Ajuste la distancia entre la barra de sonido y el receptor inalámbrico tan cerca como sea posible y manténgalos alejados del dispositivo (ej. router inalámbrico, horno microondas, etc.) más de un 1 m para evitar interferencias inalámbricas.

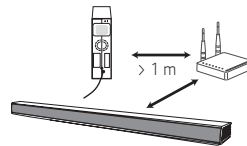

Conexión con su TV

Conecte esta unidad y el TV con cable digital óptico o cable HDMI, considerando las características de su TV.

Uso del cable OPTICAL

1. Conecte la toma OPTICAL IN en la parte posterior de la unidad con la toma de OPTICAL OUT del TV usando un cable OPTICAL.

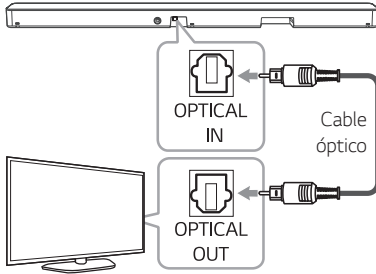

2. Seleccione la fuente de entrada para OPT/HDMI ARC pulsando el botón **F** repetidamente.

Puede visualizar "OPT" en la pantalla si se ha realizado normalmente la conexión entre esta unidad y su televisor.

! Nota

- Antes de conectar el cable óptico, asegúrese de quitar el tapón de protección, si está incluido con el cable.
- Puede disfrutar del sonido de la TV a través de los altavoces de esta unidad. En el caso de algunos modelos de TV, debe seleccionar la opción altavoz externo en el menú de su TV. (Para detalles, consulte el manual de usuario de su TV.)
- Configure la salida de audio de su TV para escuchar el sonido a través de esta unidad: menú de configuración de la TV → [Sonido] → [Salida de Sonido de TV] → [Altavoz Externo (Óptico)]
- Los detalles del menú de configuración de TV varían dependiendo de los fabricantes o de los modelos de su TV.
- Si la unidad tiene conexión ÓPTICA y ARC al mismo tiempo, la señal ARC tiene prioridad alta.

LG Sound Sync

Sound Sync Wireless

Usted puede controlar algunas funciones de esta unidad con el control remoto de su TV usando LG Sound Sync. Es compatible con la TV LG que admite LG Sound Sync. Asegúrese de que el logo LG Sound Sync aparece en su TV.

La función controlable con el control remoto de la TV LG: Aumento/disminución de volumen, silencio

Consulte el manual de instrucciones de la TV para obtener los detalles de LG Sound Sync.

Realice una de las siguientes conexiones, dependiendo de las capacidades de su equipo.

! Nota

- También puede utilizar el control remoto de esta unidad durante el uso de LG Sound Sync. Si utiliza nuevamente el control remoto de la TV, la unidad se sincroniza con la TV. Dependiendo de las especificaciones del TV, el volumen y el silencio de esta unidad se sincronizan con la TV.
- Cuando falle la conexión, asegúrese de verificar las funciones de la TV y el suministro de energía.
- Asegúrese de la función de la unidad y la conexión en los casos siguientes al utilizar LG Sound Sync.
 - La unidad está apagada.
 - Cambie a otra función.
 - Desconexión del cable óptico.
 - Desconectar la conexión inalámbrica debido a una interferencia o a la distancia.
- El tiempo empleado para apagar esta unidad es diferente dependiendo de la TV cuando la función AUTO POWER está activa.
- Los detalles del menú de ajustes del televisor varían según el fabricante o el modelo de su televisor.

LG Sound Sync con conexión por cable

1. Conecte su TV LG a la unidad con un cable óptico.

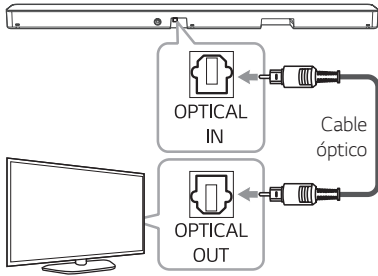

2. Configure la salida de sonido de su TV para escuchar el sonido a través de esta unidad: menú de configuración de TV → [Sonido] → [Salida de Sonido de TV] → [Sincronización de Sonido LG (Óptica)]
3. Encienda la unidad pulsando .
4. Seleccione la fuente de entrada para OPT/HDMI ARC pulsando el botón **F** repetidamente. Usted puede ver "LGOPT" en la ventana de visualización si hay una conexión normal entre esta unidad y la TV.

! Nota

Los detalles del menú de ajustes del televisor varían según el fabricante o el modelo de su televisor.

LG Sound Sync con conexión inalámbrica

1. Encienda la unidad pulsando .
2. Seleccione la función de televisión LG TV presionando repetidamente **F**.
3. Configure la salida de sonido de la televisión para escuchar el sonido a través de esta unidad: menú de configuración de TV → [Sound] → [TV Sound output] → [LG Sound Sync (Inalámbrico)]

La palabra "PAIRED" aparecerá en la ventana de visualización durante aproximadamente 3 segundos y luego se podrá ver "LG TV" en la ventana si hay una conexión normal entre esta unidad y la TV.

! Nota

Si usted apagó la unidad directamente oprimiendo  (Encendido), LG Sound Sync (Inalámbrico) se desconectará.

Con un cable HDMI

Si usted conecta esta unidad con su TV compatible con HDMI CEC y ARC (Canal de retorno de audio), podrá disfrutar del audio de su TV a través de los altavoces de esta unidad sin conexión de un cable óptico.

1. Conecte el conector HDMI OUT (TV ARC) en la parte trasera de la unidad con al conector ARC en el TV usando un cable HDMI.

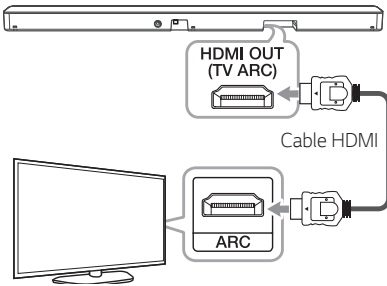

2. Seleccione la fuente de entrada para OPT/HDMI ARC pulsando el botón **F** repetidamente.

Puede ver "ARC" en la pantalla si se ha realizado normalmente la conexión entre esta unidad y su televisor.

! Nota

- Puede disfrutar del sonido del TV a través de los altavoces de esta unidad. En el caso de algunos modelos de TV, debe seleccionar la opción altavoz externo en el menú de su TV. (Para detalles, consulte el manual de usuario de su TV.)
- Configure la salida de sonido de su TV para escuchar el sonido a través de esta unidad: menú de configuración de TV → [Sonido] → [Salida de Sonido de TV] → [Altavoz Externo (HDMI ARC)]
- Los detalles del menú de configuración de TV varían dependiendo de los fabricantes o de los modelos de su TV.
- Según el modelo de TV LG, puede ser necesario activar la función SIMPLINK en su televisor LG.
- Cuando vuelva a la función ARC desde otra función, deberá seleccionar la fuente de entrada en OPT/HDMI ARC. A continuación, la función cambia a ARC automáticamente.

Función ARC (Canal de retorno de audio)

La función ARC le permite a una TV con HDMI enviar el flujo de audio al HDMI OUT de esta unidad.

Para usar esta función :

- Su TV debe ser compatible con HDMI-CEC y ARC, y la función HDMI-CEC y ARC debe estar encendida.
- El método de configuración de HDMI-CEC y ARC pueden diferir dependiendo de la TV. Para detalles acerca de la función ARC, consulte el manual de su TV.
- Debe usar un cable HDMI (Tipo A, de alta velocidad, HDMI™ con Ethernet).
- Debe conectar la toma HDMI OUT en la unidad con la toma HDMI IN de la TV compatible con la función ARC usando un cable HDMI.
- Puede conectar solo una unidad a un TV compatible con ARC.

¿Qué es SIMPLINK?



Algunas funciones de esta unidad se controlan con el control remoto de la TV cuando esta unidad y la TV LG con SIMPLINK se conectan a través de una conexión HDMI.

Las funciones controlables con el control remoto de su TV LG: Encendido/apagado, aumento/reducción de volumen, etc.

Consulte el manual del propietario de la TV para detalles de la función SIMPLINK.

La TV LG con función SIMPLINK tiene el logotipo que se muestra arriba.

! Nota

- Dependiendo del estado de la unidad, alguna operación con SIMPLINK puede variar de su propósito o no funcionar.
- Dependiendo de la TV o del reproductor conectado a esta unidad, la operación con SIMPLINK puede variar de su propósito o no funcionar.

Información adicional de HDMI

- Cuando conecte un dispositivo compatible con HDMI o DVI asegúrese de lo siguiente:
 - Intente apagar el dispositivo HDMI/DVI y este reproductor. A continuación, encienda el dispositivo HDMI/DVI por unos 30 segundos, y luego encienda el reproductor.
 - La conexión de entrada de vídeo del dispositivo está establecido correctamente para esta unidad.
 - El dispositivo conectado es compatible con una entrada de vídeo de 720 x 576p (o 480p), 1280 x 720p, 1920 x1080i o 1920 x 1080p.
- No todos los dispositivos HDCP compatibles con HDMI o DVI funcionarán con este reproductor.
 - La imagen no se desplegará correctamente en dispositivos que no sean HDCP.

! Nota

- Si un dispositivo HDMI conectado, no acepta la salida de audio del reproductor, el audio del HDMI en el dispositivo puede estar distorsionado o no proporcionar salida de sonido.
- Cambiar la resolución cuando la conexión ya se estableció, puede ocasionar fallas. Para resolver el problema apague el reproductor y enciéndalo nuevamente.
- Cuando la conexión HDMI con HDCP no está verificada, la pantalla de la TV cambia a pantalla negra. En este caso, verifique la conexión HDMI o desconecte el cable HDMI.
- Si hay ruido o líneas en la pantalla, revise el cable HDMI (normalmente, la longitud se limita a 4,5 m).
- No se puede cambiar la resolución de vídeo en el modo HDMI. Cambie la resolución de vídeo del componente conectado.
- Si la señal de salida de vídeo no es normal cuando se conecta el ordenador en la toma HDMI IN, cambie la resolución del ordenador a 576p (o 480p), 720p, 1080i o 1080p.

Lista de comprobación de cable HDMI

Algunos cables HDMI tienen una mala señal de transmisión, lo cual puede causar problemas con la transmisión del sonido y vídeo.

Incluso después de las conexiones del cable HDMI, si no hay sonido, el sonido está interrumpido, hay ruido que surge de la barra de sonido o no hay vídeo, o no hay un vídeo nítido en su TV, el cable HDMI puede ser el problema.

Use el cable etiquetado con el logo de certificación HDMI premium. También asegúrese que el cable que usa es un cable HDMI™ Ethernet de alta velocidad, certificado tipo A.

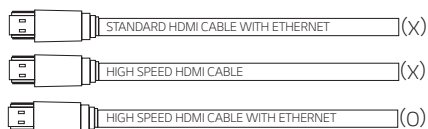

Conexión con cable HDMI*

Su TV debe ser compatible con las más recientes características HDMI (HDMI CEC¹⁾ / ARC (Canal de retorno de audio)) para disfrutar completamente del canal de transmisión en vivo con sistema de audio a través de un cable HDMI. A menos que su TV sea compatible con características HDMI, el sistema de audio deberá conectarse a través de un cable OPTICAL.

1) HDMI CEC (Interfaz multimedia de alta definición Control de productos electrónicos de consumo)

El control de productos electrónicos de consumo (CEC) es una función de HDMI diseñada para permitirle al usuario ordenar y controlar los dispositivos habilitados con CEC, que estén conectados a través de la HDMI usando solo sus controles remotos.

* Los nombres comerciales para CEC son SimLink (LG), Anynet+ (Samsung), BRAVIA Sync (Sony), EasyLink (Philips), etc.

Conexión opcional de equipos

Conexión HDMI

Puede disfrutar el sonido y la imagen de la conexión HDMI en el dispositivo externo.

Para disfrutar solamente del sonido

Puede disfrutar del sonido del dispositivo externo que conecte.

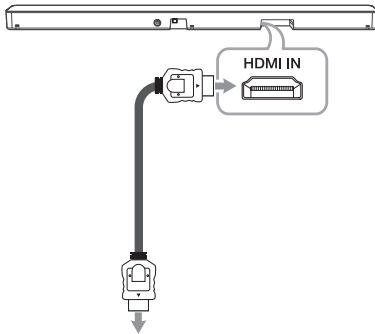

Para reproductores Blu-ray, DVD, etc.

1. Conecte la toma HDMI IN de la parte trasera de la unidad a la toma HDMI OUT del dispositivo de audio, como reproductor de discos Blu-ray, reproductor de DVD, etc.
2. Seleccione la fuente de entrada como HDMI pulsando repetidamente el botón **F**.

Para disfrutar del sonido y de la imagen

Puede disfrutar del sonido y de la imagen del dispositivo externo que conecte.

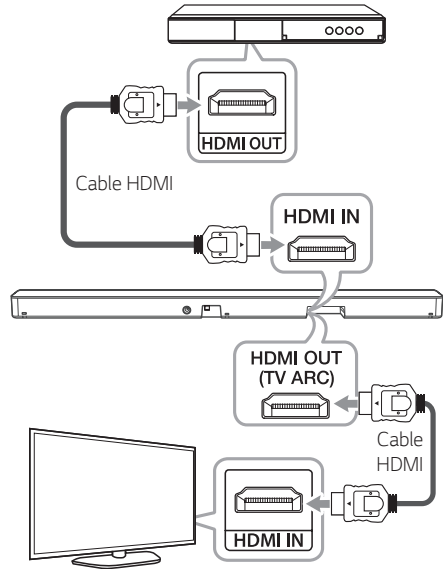

1. Conecte el conector HDMI IN de la parte trasera de la unidad al conector HDMI OUT de un dispositivo externo como un reproductor de discos Blu-ray, un reproductor DVD, etc.
2. Conecte la toma HDMI OUT (TV ARC) de la parte trasera de la unidad a la toma HDMI IN de la televisión.
3. Seleccione la fuente de entrada como HDMI pulsando repetidamente el botón **F**.

! Nota

- No se puede transferir la señal de audio y vídeo si esta unidad está apagada.
- La toma HDMI OUT (TV ARC) es para la conexión de la TV. Aunque multicanal se introduce en la unidad a través de un cable HDMI, la unidad solo puede dar salida a un canal PCM2 a laTV.

Conexión OPTICAL IN

Conecte una toma de salida óptica de dispositivos externos en la toma OPTICAL IN.

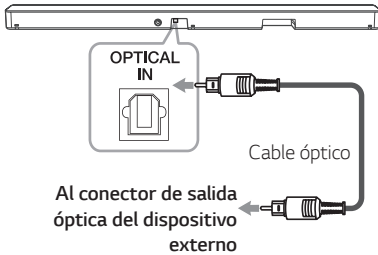

1. Conecte la clavija de OPTICAL IN de la parte trasera de la unidad en la toma de salida óptica del dispositivo externo.
2. Seleccione la fuente de entrada para OPT/HDMI ARC pulsando el botón **F** repetidamente.
Puede ver "OPT" en la pantalla si se ha realizado normalmente la conexión entre esta unidad y su dispositivo.

! Nota

Antes de conectar el cable óptico, asegúrese de quitar el tapón de protección, si está incluido con el cable.

Conexión USB

Conecte el dispositivo de memoria USB al puerto USB de la parte trasera de la unidad.

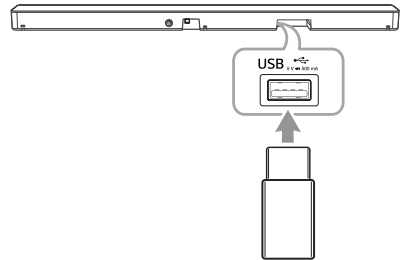

! Nota

Si el cable HDMI está conectado en la unidad, la inserción de un dispositivo USB podría no ser posible, dependiendo de la forma del dispositivo USB.

Para obtener más información de la reproducción de archivos en un dispositivo USB, consulte la página 29.

Retirada del dispositivo USB del aparato

1. Elija una función/modo diferente.
2. Retire el dispositivo USB del aparato.

Dispositivos USB compatibles

- Reproductor MP3: Reproductor MP3 tipo flash.
- Unidad USB Flash: Dispositivos compatibles con USB 2.0.
- La función USB de esta unidad no es compatible con algunos dispositivos USB.

Requisitos de los dispositivos USB

- No son compatibles aquellos dispositivos que requieren la instalación de programas adicionales conectados a un ordenador.
- No retire el dispositivo USB durante el funcionamiento.
- Para los USB de gran capacidad, puede necesitarse más de un minuto para realizar la búsqueda.
- Para evitar la pérdida de datos, haga una copia de seguridad de todos los datos.
- Esta unidad reconoce un máximo de 2,000 archivos.
- No se puede conectar el puerto USB de la unidad a un ordenador. El equipo no se puede utilizar como dispositivo de almacenaje.
- Esta unidad no admite el sistema de archivos exFat. (Los sistemas FAT16/FAT32/NTFS están disponibles.)
- Dependiendo de algunos dispositivos, puede que la unidad no reconozca los siguientes.
 - Disco duro externo
 - Lectores de tarjetas
 - Dispositivos bloqueados
 - Dispositivos USB de tipo rígido
 - Hub USB
 - Utilizar cables de extensión USB
 - iPhone/iPod/iPad
 - Dispositivo Android

Archivo reproducible

Frecuencia de muestreo

MP3 : de 32 a 48 kHz

WMA : de 32 a 48 kHz

OGG : de 32 a 48 kHz

FLAC : 32 kHz, 44.1 kHz, 48 kHz, 88.2 kHz, 96 kHz, 176.4 kHz y 192 kHz (16 bits / 24 bits)

WAV : 32 kHz, 44.1 kHz, 48 kHz, 88.2 kHz, 96 kHz, 176.4 kHz y 192 kHz (16 bits / 24 bits)

Bitrate

MP3 : de 80 a 320 kbps

WMA : de 56 a 128 kbps

OGG : de 64 a 500 kbps

- Número máximo de archivos: Hasta 2,000
- Directorios máximos: Hasta 200
- Un archivo protegido por DRM (Gestión de Derechos Digitales) no se puede utilizar en el dispositivo.
- No se pueden reproducir archivos de vídeo en el dispositivo de almacenaje USB.
- Dependiendo del rendimiento de su dispositivo USB puede que la reproducción no funcione bien.

! Nota

- Las carpetas y los archivos del USB se reconocen de la siguiente manera.

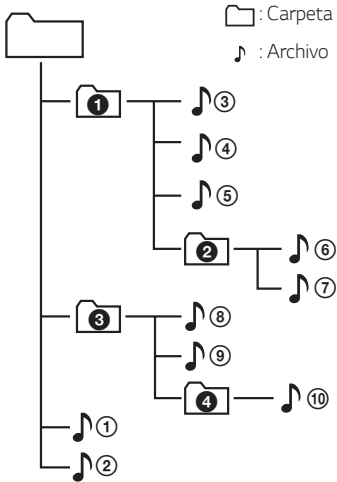

- Si no hay ningún archivo en una carpeta, la carpeta no aparecerá.
- Los archivos serán reproducidos desde el archivo 1 hasta el archivo 10 uno por uno.
- Los archivos se reproducen en el orden de grabación, el cual puede ser diferente en función de las circunstancias de grabación.
- Esta unidad puede mostrar solo los nombres de aquellos archivos o carpetas que contengan números o caracteres en inglés.
- *ROOT: la primera pantalla que aparece cuando esta unidad reconoce el USB es "ROOT".

Operaciones básicas

Funcionamiento del USB

1. Conecte el dispositivo USB al puerto USB.
2. Seleccione la función USB, pulsando repetidamente **F**.

Para	Haz lo siguiente
Reproducción	Pulse ▶ en el mando a distancia.
Pausar	Durante la reproducción, pulse ▶ en el mando a distancia.
Saltar al archivo siguiente/ anterior	Durante la reproducción, pulse ▶▶ en el mando a distancia para pasar al archivo siguiente. Antes de 3 segundos de reproducción, pulse ◀◀ en el mando a distancia para pasar al archivo anterior. Después de 3 segundos de reproducción, pulse ◀◀ en el mando a distancia para ir al principio del archivo.
Buscar una sección dentro de un archivo	Mantenga pulsado ◀◀ / ▶▶ en el mando a distancia durante la reproducción y suéltelo en el punto, a partir del cual desea escuchar.
Escuchar repetida o aleatoriamente	Pulse REPEAT en el mando a distancia repetidamente. Consulte la nota para más detalles acerca del cambio de visualización.
Buscar una carpeta	Pulse FOLDER ^ / v en el mando a distancia.
Continuar la reproducción	Esta unidad memoriza la canción actual que es reproducida antes de cambiar la función o de apagar la unidad.

! Nota

- El punto de reinicio puede ser borrado cuando se desconecta la fuente de alimentación o se remove el dispositivo USB de la unidad.
- La reproducción en modo de Repetición/ Aleatorio funciona de la siguiente manera:

En la pantalla	Descripción
OFF	Reproduce en orden las canciones del dispositivo USB.
ONE	Reproduce una misma canción repetidamente.
FOLDER	Reproduce repetidamente las canciones de una carpeta.
ALL	Reproduce repetidamente todas las canciones del dispositivo USB.
SHUFFLE	Reproduce todas las canciones una vez al azar, y detiene la reproducción.

Otras operaciones

Uso del control remoto de su TV

Puede controlar algunas funciones de esta unidad con el control remoto de su televisión, incluso si el producto es de otra empresa.

Las funciones controlables son aumento/disminución de volumen y silencio.

Mantenga presionado **SOUND EFFECT** en el control remoto unos 3 segundos. Aparece "ON - TV REMOTE" y puede controlar esta unidad con el control remoto de su televisión.

Para verificar el estatuto de esta función, mantenga presionado **SOUND EFFECT** en el mando a distancia.

Para desactivar esta función, mantenga presionado **SOUND EFFECT** en el mando a distancia y vuelva a presionar, mientras el mensaje "ON - TV REMOTE" se desplaza por la pantalla.



Nota

- Asegúrese que la salida de sonido de su TV está configurada para [Altavoz Externo].
- Esta función no es compatible con el control remoto magic del televisor LG.
- Esta función puede no operar correctamente cuando algunas de las funciones del control de su TV como HDMI CEC, SIMPLINK y LG Sound Sync están ENCENDIDAS.
- Algunos controles remotos pueden no ser compatibles.

Encendido/Apagado AUTO POWER

Una fuente de entrada enciende automáticamente esta unidad. Óptica, LG TV, o **Bluetooth**.

Cuando enciende su TV o un dispositivo externo conectado a esta unidad, ésta reconoce la señal de entrada y selecciona la función adecuada. Puede escuchar el sonido desde su dispositivo.

Si intenta conectar su dispositivo **Bluetooth**, esta unidad se enciende y se conecta a su dispositivo **Bluetooth**.

Para activar esta función, mantenga presionado ⓘ en el mando a distancia por aproximadamente 3 segundos distancia y vuelva a presionar, mientras el mensaje "OFF - AUTO POWER" se desplaza por la pantalla.

Para verificar el estatuto de esta función, mantenga presionado ⓘ en el mando a distancia.

Para desactivar esta función, mantenga presionado ⓘ en el mando a distancia por aproximadamente 3 segundos y vuelva a presionar, mientras el mensaje "ON - AUTO POWER" se desplaza por la pantalla.

! Nota

- Tras encender la unidad con la función AUTO POWER, se apagará automáticamente si durante un periodo de tiempo no hay señal del televisor conectado a través de Sincronización de Sonido LG (Óptico/Inalámbrico).
- Tras encender la unidad con la función AUTO POWER, se apagará automáticamente si durante un periodo no hay señal del dispositivo externo de un equipo externo.
- Si apaga la unidad directamente, no se podrá encender automáticamente la función AUTO POWER. Sin embargo, la unidad se puede encender con la función AUTO POWER cuando la señal óptica entra después de 5 segundos sin señal.
- La función podría no activarse, dependiendo del dispositivo conectado.
- Si desconecta el **Bluetooth** para esta unidad, algunos dispositivos con **Bluetooth** intentarán conectarse continuamente con la unidad. Por lo tanto, se recomienda hacer la desconexión antes de apagar la unidad.
- Cuando usted enciende esta unidad por primera vez, la función Encendido/apagado automático se configura en estado de encendido.
- Para usar esta función, la unidad principal debe estar registrada en la lista de dispositivos emparejados del dispositivo **Bluetooth**.
- Puede seleccionar la función AUTO POWER solo cuando la unidad está encendida.

Cambio de función automática

Esta unidad reconoce señales de entrada, tales como Óptica, HDMI ARC, **Bluetooth** y LG TV y pasa a la función adecuada automáticamente.

Cuando entra la señal óptica

Cuando enciende el dispositivo externo conectado a esta unidad mediante un cable óptico, esta unidad cambia la función a óptica. Puede escuchar el sonido desde su dispositivo.

Cuando intenta conectar un dispositivo BLUETOOTH

Cuando intenta conectar su dispositivo **Bluetooth** a esta unidad, se selecciona la función **Bluetooth**. Reproduzca su música en el dispositivo **Bluetooth**.

Cuando enciende su televisión o un dispositivo externo

Cuando usted enciende su TV o un dispositivo externo conectado por vía óptica, mediante LG Sound Sync (Óptico o Inalámbrico) o HDMI ARC, esta barra de sonido (sound bar) pasa a la función adecuada y usted podrá escuchar el sonido a través de la misma.

! Nota

- Esta unidad no cambia la función a óptica si se activa la función SIMPLINK de la TV, reproductor de discos Blu-ray, decodificador, etc conectado, dispositivo puesto en encendido o dispositivo compatible con CEC conectado.
Si desea usar el cambio de función automático, apague la función SIMPLINK del televisor LG. Se necesitan aproximadamente 30 segundos para el apagado de SIMPLINK.
- Si se selecciona la función de bloqueo de conexión **Bluetooth**, la conexión **Bluetooth** solo estará disponible en la función **Bluetooth** y LG TV. (página 35)

Inicio Rápido

Esta unidad puede permanecer en modo de espera con un consumo reducido de energía, de manera que la unidad pueda reducir el tiempo de arranque cuando esta unidad se enciende.

Para activar esta función, presione  en la unidad por 3 segundos cuando la unidad esté encendida.

“ON - Q. START” aparece en la pantalla.

Para desactivar esta función, presione  en la unidad por 3 segundos otra vez cuando la unidad esté encendida.

“OFF - Q. START” aparece en la pantalla.

! Nota

- Si la función de Inicio Rápido está activa y se reconecta accidentalmente una fuente de energía AC a la unidad debido a un fallo de energía etc, la función de Inicio Rápido se activará cuando la unidad se encienda y apague una vez.
- Cuando la función de Inicio Rápido está activa, el consumo de energía será mayor que cuando la función de Inicio Rápido está inactiva.
- Esta función puede no funcionar dependiendo del modelo.

Uso de la tecnología inalámbrica Bluetooth

Acerca de Bluetooth

Bluetooth es una tecnología de comunicación inalámbrica para conexiones de corto alcance.

El sonido puede interrumpirse si se producen interferencias con otras ondas electrónicas o si se conecta el **Bluetooth** en otras habitaciones.

La conexión de dispositivos individuales bajo tecnología inalámbrica **Bluetooth** no incurre en ningún cargo. Se puede utilizar un teléfono móvil con tecnología inalámbrica **Bluetooth** a través de Cascade, si la conexión se realiza con tecnología inalámbrica **Bluetooth**.

- Dispositivos disponibles: Smartphone, MP3, Notebook, etc.
- Version: 4,0
- Codec: SBC, AAC

Perfiles de Bluetooth

Para utilizar la tecnología inalámbrica **Bluetooth**, los dispositivos deben ser compatibles con ciertos perfiles. Este altavoz es compatible con los perfiles siguientes.

A2DP (Perfil avanzado de distribución de audio)

Cómo escuchar música de un dispositivo Bluetooth

Antes de iniciar el procedimiento de vinculación, asegúrese de que la función **Bluetooth** del dispositivo inteligente esté encendida. Consulte la guía de usuario de su dispositivo **Bluetooth**. Una vez realizada la operación de vinculación no es necesario volver a realizarla.

1. Seleccione la función **Bluetooth**, pulsando repetidamente F. Aparecerá "BT" y después "READY" en la ventana de visualización.
2. Ponga en funcionamiento el dispositivo **Bluetooth** y realice la operación de vinculación. Durante la búsqueda de este altavoz en el dispositivo **Bluetooth**, quizás se muestre una lista de los dispositivos **Bluetooth** encontrados en la pantalla del dispositivo **Bluetooth**, dependiendo del tipo de dispositivo de que se trate. Su altavoz aparecerá como "LG SL5Y(XX)".
3. Seleccione el "LG SL5Y(XX)".

! Nota

- XX:XX significa los cuatro últimos dígitos de la dirección. Por ejemplo, si su unidad tiene una dirección MAC como 9C:02:98:4A:F7:08, usted verá "LG SL5Y(08)" en el dispositivo **Bluetooth**.
- Dependiendo del tipo de dispositivo **Bluetooth**, algunos dispositivos pueden tener un modo de emparejamiento diferente. Para más detalles sobre el emparejamiento **Bluetooth**, consulte el manual de su dispositivo **Bluetooth**.

4. Cuando esta unidad se conecta con éxito a su dispositivo **Bluetooth**, aparece "PAIRED" → nombre de su dispositivo → "BT" en la ventana de la pantalla.

! Nota

- Si no está disponible el nombre del dispositivo en la unidad, aparecerá "-".
- Para comprobar el nombre del dispositivo conectado, pulse ⓘ en el mando a distancia. Se muestra el nombre del dispositivo **Bluetooth** conectado.

5. Escuche su música.

Para reproducir música en su dispositivo **Bluetooth**, consulte la guía del usuario del dispositivo **Bluetooth**.

! Nota

- Cuando utilice tecnología **Bluetooth**, deberá hacer una conexión entre la unidad y el dispositivo **Bluetooth** tan cercana como sea posible y mantener la distancia. Sin embargo, podría no funcionar correctamente en el caso siguiente:
 - Hay un obstáculo entre la unidad y el dispositivo **Bluetooth**.
 - Hay un dispositivo que utiliza la misma frecuencia con tecnología **Bluetooth**, como un aparato médico, un microondas o un dispositivo LAN inalámbrico.

! Nota

- Si la conexión **Bluetooth** no funciona bien, intente realizar de nuevo la conexión.
- El sonido podría interrumpirse cuando otra onda electrónica interfiera en la conexión.
- El emparejamiento está limitado a un dispositivo **Bluetooth** por cada unidad y no se admite el emparejamiento múltiple.
- Dependiendo del tipo de aparato, quizás no pueda usar la función **Bluetooth**.
- Puede disfrutar de la función **Bluetooth** con un teléfono, MP3, notebook, etc.
- Cuanto mayor sea la distancia entre la unidad y el dispositivo **Bluetooth**, peor será la calidad del sonido.
- La conexión **Bluetooth** se desconectará cuando se apague la unidad o se aleje el dispositivo **Bluetooth** de ella.
- Si se desconecta la conexión **Bluetooth**, vuelva a conectar el dispositivo **Bluetooth** a la unidad.
- Cuando la unidad no esté conectada, "READY" aparecerá en la ventana de visualización.
- Cuando se conecta un dispositivo **Bluetooth** (dispositivo iOS, etc.) a esta unidad o cuando se utiliza el dispositivo, se puede sincronizar su nivel de volumen.
- Si cambia a otra función tras conectar el dispositivo **Bluetooth**, se desconectará la conexión **Bluetooth**. Y si vuelve a la función **Bluetooth**, la conexión **Bluetooth** se conectará automáticamente.

Controla el dispositivo conectado Bluetooth

Usted puede controlar el dispositivo conectado **Bluetooth** desde la unidad, para reproducir, pausar, saltar y controlar el volumen.

! Nota

- Esta función solo está disponible para Android OS e iOS.
- Esta función puede no estar disponible, dependiendo del dispositivo **Bluetooth** o la televisión, que podría funcionar de manera diferente.

Bloqueo de conexión Bluetooth (BT LOCK)

Puede limitar la conexión **Bluetooth** a solamente la función BT (**Bluetooth**) y LG TV para evitar una conexión **Bluetooth** no deseada.

Para encender esta función, mantenga pulsado **▶|** en el mando a distancia durante aproximadamente 3 segundos en la función BT (**Bluetooth**) y púlselo de nuevo mientras se muestra "OFF - BT LOCK". A continuación, puede limitar la conexión **Bluetooth**.

Para apagar esta función, mantenga pulsado **▶|** en el mando a distancia durante aproximadamente 3 segundos en la función BT (**Bluetooth**) y púlselo de nuevo mientras se muestra "ON - BT LOCK".

! Nota

Incluso al activar función BT LOCK, la barra de sonido se enciende con la función de Encendido automático. Apague la función de Encendido automático para evitar que se encienda. (página 31)

Uso de la aplicación BLUETOOTH

! Nota

- Sólo el sistema operativo Android está disponible para usar la aplicación "Music Flow **Bluetooth**" con esta unidad.
- Pueden producirse cargos de datos adicionales si se instala sobre 3G/4G, dependiendo de su plan de precios.

Acerca de la aplicación "Music Flow Bluetooth"

La aplicación "Music Flow **Bluetooth**" trae un conjunto de nuevas funciones para esta unidad.

Para disfrutar de más funciones, le recomendamos que descargue e instale la aplicación gratuita "Music Flow **Bluetooth**".

Instale la aplicación "Music Flow Bluetooth" en su dispositivo BLUETOOTH

Hay dos maneras de instalar la Aplicación "Music Flow **Bluetooth**" en su Dispositivo **Bluetooth**.

Instale la Aplicación "Music Flow Bluetooth" a través del código QR

1. Instale la aplicación "Music Flow **Bluetooth**" con el código QR. Utilice el software de escaneo para escanear el código QR.



2. Toque un icono para la instalación.

! Nota

- Asegúrese de que el dispositivo **Bluetooth** esté conectado a Internet.
- Asegúrese de que el dispositivo **Bluetooth** tenga una aplicación de software de exploración. De lo contrario, descargue una de "Google (Google Play Store):"
- Dependiendo del área, el código QR podría no funcionar.
- Usted puede encontrar la aplicación disponible de esta unidad con la ayuda de la aplicación "LG Audio".
Sistema operativo Android: Ver 5.0 (o posterior)

3 Instale la aplicación "Music Flow Bluetooth" a través de "Google Android Market (Google Play Store)"

1. Toque el icono "Google Android Market (Google Store Play)".
2. Introduzca "Music Flow **Bluetooth**" en la barra de búsqueda y realice la búsqueda.
3. Encuentre y toque "Music Flow **Bluetooth**" en la lista de resultados para iniciar la descarga de la aplicación **Bluetooth**.
4. Toque un icono para la instalación.

! Nota

- Asegúrese de que el dispositivo **Bluetooth** esté conectado a Internet.
- Asegúrese de que el dispositivo **Bluetooth** está equipado con "Google Android Market (Google Play Store):"

Active el Bluetooth con la aplicación "Music Flow BLUETOOTH"

"Music Flow **Bluetooth**" permite conectar su dispositivo **Bluetooth** con esta unidad.

1. Toque el icono de la aplicación "Music Flow **Bluetooth**" en la pantalla de inicio para abrir la aplicación "Music Flow **Bluetooth**"; y vaya al menú principal.
2. Toque [Menú] y seleccione la unidad que desee.
3. Si desea obtener información adicional sobre el funcionamiento, toque [Ajustes] y toque el botón [Ayuda].

! Nota

- La aplicación "Music Flow **Bluetooth**" estará disponible en la versión software como sigue;
 - S/O Android: Ver 4.0.3 (o posterior)
- Si usa la aplicación "Music Flow **Bluetooth**" para operar, habrá algunas diferencia entre la app "Music Flow **Bluetooth**" y el mando a distancia suministrado. Use el mando a distancia suministrado según lo requiera.
- Dependiendo del dispositivo **Bluetooth**, "Music Flow **Bluetooth**" App podría no funcionar.
- Tras conectar la aplicación "Music Flow **Bluetooth**", la música se emitirá desde su dispositivo. En ese caso, vuelva a repetir el procedimiento para la conexión.
- Si opera otras aplicaciones o cambia los ajustes de su dispositivo **Bluetooth** mientras está utilizando la aplicación "Music Flow **Bluetooth**", "Music Flow **Bluetooth**" puede operar de manera anormal.
- Cuando la aplicación "Music Flow **Bluetooth**" opera de manera anormal, compruebe su dispositivo **Bluetooth** y la conexión de la aplicación "Music Flow **Bluetooth**" y, a continuación intente de nuevo la conexión.
- Dependiendo del sistema operativo del teléfono inteligente, pueden darse algunas diferencias en el uso de "Music Flow **Bluetooth**".
- Aunque se desconecte la conexión **Bluetooth**, puede usar la aplicación "Music Flow **Bluetooth**" cuando cambie la función.
- Las funciones adicionales ofrecidas por la aplicación "Music Flow **Bluetooth**" podrían no funcionar dependiendo de la distancia entre esta unidad y el dispositivo **Bluetooth** y las condiciones inalámbricas.

Solución de problemas

General

Síntomas	Causa / Solución
La unidad no funciona correctamente.	<ul style="list-style-type: none"> Desconecte la alimentación de esta unidad y del dispositivo externo conectado (TV, woofer, reproductor de DVD, amplificador, etc.) y vuelva a encenderlos. Desconecte el cable de alimentación de esta unidad y el dispositivo externo conectado (TV, Woofer, reproductor DVD, Amplificador, etc.) e intente de nuevo la conexión. Los ajustes previos podrían no guardarse cuando se apaga el dispositivo.
Sin alimentación eléctrica	<ul style="list-style-type: none"> No está enchufado el cable de alimentación. Conecte el cable de alimentación Compruebe si hay algún fallo eléctrico. Compruebe el estado accionando otros dispositivos electrónicos.
No hay sonido	<ul style="list-style-type: none"> Está seleccionada una fuente de entrada incorrecta. Compruebe la fuente de entrada y seleccione la fuente de entrada correcta. La función de silenciamiento del audio está activada. Pulse  (Silencio) o ajuste el nivel del volumen para cancelar la función de silenciamiento del audio. Cuando esté utilizando la conexión con un dispositivo externo (establezca el cuadro superior, dispositivo Bluetooth, etc.), ajuste el nivel de volumen del dispositivo.
No hay sonido procedente del woofer	<ul style="list-style-type: none"> El cable de alimentación del subwoofer no está conectado. Enchufe, de manera segura, el cable de alimentación a la toma de pared. Se ha desconectado la asociación entre la unidad y el subwoofer. Conecte la unidad y el subwoofer. (página 16)
El mando a distancia no funciona correctamente.	<ul style="list-style-type: none"> El mando a distancia está demasiado lejos de la unidad. Utilice el mando a una distancia no superior a 7 metros. Hay un obstáculo en el espacio entre el mando a distancia y la unidad. Retire el obstáculo. Las baterías del mando a distancia están descargadas. Reemplace las pilas por unas nuevas.
La función AUTO POWER no funciona.	<ul style="list-style-type: none"> Compruebe la conexión de los dispositivos externos tales como TV, DVD/Reproductor Blu-Ray o dispositivo Bluetooth. Compruebe el estado de SIMPLINK en su LG TV y desactive SIMPLINK. Dependiendo del dispositivo conectado, puede no estar disponible esta función.
LG Sound Sync no funciona.	<ul style="list-style-type: none"> Compruebe si su LG TV soporta LG Sound Sync. Compruebe la conexión de LG Sound Sync (Óptica o inalámbrica). Compruebe el ajuste de sonido de su TV y de esta unidad.

Síntomas	Causa / Solución
La unidad no se conecta con el dispositivo Bluetooth .	<ul style="list-style-type: none"> • Apaga la función de bloqueo de conexión Bluetooth. (página 35)
Cuando sienta que el sonido de salida de la unidad es bajo.	<p>Compruebe los detalles siguientes y ajuste la unidad de acuerdo a los mismos.</p> <ul style="list-style-type: none"> • Con la barra del sonido conectada con la TV, cambie la configuración de la AUDIO DIGITAL OUT (SÁLIDA DE AUDIO DIGITAL) en el Menú Configuración TV de [PCM] a [AUTO] o [BITSTREAM]. • Con la barra del sonido conectada con el Reproductor, cambie la configuración de la AUDIO DIGITAL OUT (SÁLIDA DE AUDIO DIGITAL) en el Menú Configuración Reproductor de [PCM] a [PRIMARY PASS-THROUGH] o [BITSTREAM]. • Cambie la configuración de Audio DRC en el menú de ajustes del dispositivo activado al estado apagado [OFF]. • Asegúrese de que el modo de Tiempo Nocturno no esté activado. Apague el modo de Tiempo Nocturno.

NOTAS para uso inalámbrico

Síntomas	Causa / Solución
Este dispositivo puede recibir interferencia inalámbrica.	<ul style="list-style-type: none"> • Es posible que la función inalámbrica no opere normalmente en áreas con señal débil. • Instale el dispositivo suficientemente cerca al subwoofer inalámbrico. • Para un rendimiento óptimo, no instale el dispositivo sobre muebles metálicos.
Es posible que el dispositivo Bluetooth funcione defectuosamente o produzca ruidos en los siguientes casos.	<ul style="list-style-type: none"> • Cuando cualquier parte de su cuerpo contacta el transceptor del dispositivo Bluetooth o la barra de sonido. • Cuando hay un obstáculo o muro, o el dispositivo se instala en un área aislada. • Cuando hay un dispositivo (un LAN inalámbrico, equipo médico o un microondas) usando la misma frecuencia, haga que la distancia entre los productos sea lo más alejada posible entre ellos. • Al conectar el dispositivo al Bluetooth, haga que la distancia entre los productos sea lo más cercana posible entre ellos. • Cuando el dispositivo se aleja demasiado del Bluetooth, la conexión se interrumpe y también es posible que ocurra un funcionamiento defectuoso.

NOTAS para el lanzamiento de la versión Demo

Síntomas	Causa / Solución
No se puede cambiar la fuente de entrada con F , tales como BT (Bluetooth), HDMI etc. y solo aparece la indicación [DEMO] en la pantalla frontal.	Desenchufe el cable de corriente y enchúfelo de nuevo. Si no funciona, mantenga presionado el botón F de la unidad principal (por aproximadamente 5 segundos) en la unidad principal hasta que la pantalla indique la función actual seleccionada.
No funciona el control remoto. (No responde)	

Marcas comerciales y licencias

Todas las otras marcas registradas son marcas registradas por sus respectivos propietarios.



Fabricado bajo licencia de Dolby Laboratories. Los símbolos Dolby, Dolby Audio y doble D son marcas comerciales de Dolby Laboratories.



Para patentes de DTS, consulte <http://patents.dts.com>. Fabricado bajo licencia de DTS Licensing Limited. DTS, el símbolo, DTS y el símbolo juntos, y Digital Surround son marcas re-gistradas y/o marcas comerciales de DTS, Inc. en Estados Unidos y/o en otros países. © DTS, Inc. Todos los derechos reservados.



En cuanto a las patentes de DTS, consulte <http://patents.dts.com>. Fabricado con licencia de DTS Licensing Limited. DTS, el Símbolo, DTS y el Símbolo juntos, Virtual:X, y el logo DTS Virtual:X son marcas registradas o marcas de DTS, Inc. en los Estados Unidos y/o en otros países. © DTS, Inc. Todos los derechos reservados.



La marca mundial **Bluetooth**® y los logotipos son marcas registradas de **Bluetooth SIG, Inc.** y el uso de esas marcas por parte de LG Electronics se realiza bajo licencia.

Otras marcas comerciales y nombres comerciales son propiedad de sus respectivos propietarios."



Los términos HDMI y HDMI interfaz multimedia de alta definición y el logotipo de HDMI son marcas comerciales o marcas registradas de HDMI Licensing LLC en los Estados Unidos y en otros países.

Especificaciones

General	
Consumo de Energía	Refiérase a la etiqueta principal.
Adaptador ca	<ul style="list-style-type: none"> • Modelo : DA-50F25 • Fabricante : Asian Power Devices Inc. • Entrada : 100 - 240 V ~ 50 - 60 Hz • Salida : 25 V $\overline{\text{---}}$ 2 A
Dimensiones (Amplitud x Altura x Profundidad)	Aprox. 890,0 mm X 57,0 mm X 85,0 mm Con pies
Temperatura de Operación	5 °C a 35 °C (41 °F a 95 °F)
Humedad de Operación	5 % a 90 %
Suministro de Alimentación de Bus (USB)	5 V $\overline{\text{---}}$ 500 mA
Frecuencia de muestreo de audio de entrada digital disponible	32 kHz, 44,1 kHz, 48 kHz, 88,2 kHz, 96 kHz
Formato de audio de entrada digital disponible	Dolby Audio, DTS Digital Surround, PCM
Entrada/salida	
OPTICAL IN	3 V (p-p), Enchufe Óptico x 1
HDMI IN	19 pines (tipo A, conector HDMI™) x 1
HDMI OUT	19 pines (tipo A, conector HDMI™) x 1
Amplificador (Salida de RMS)	
Total	400 W RMS
Frontal	90 W RMS x 2 (4 Ω al 1 kHz, THD 10 %)
Subwoofer	220 W RMS (3 Ω a 80 Hz, THD 10 %)

Subwoofer inalámbrico	
Requisitos de energía	Consulte la etiqueta principal del subwoofer.
Consumo de Energía	Consulte la etiqueta principal del subwoofer.
Tipo	1 bocina de 1 vía
Impedancia	3 Ω
Suministro graduado de energía	220 W RMS
Potencia máxima de suministro	440 W RMS
Dimensiones (Amplitud x Altura x Profundidad)	Aprox. 171,0 mm x 393,0 mm x 248,5 mm

SPK8-S (SPK8-S, S78S1-S), Se venden por separado

Receptor inalámbrico	
Requisitos de energía	Consulte la etiqueta principal en el receptor inalámbrico.
Consumo de Energía	Consulte la etiqueta principal en el receptor inalámbrico.
Trasero	70 W RMS x 2 (3 Ω al 1 kHz, THD 10 %)
Dimensiones (Amplitud x Altura x Profundidad)	Aprox. 60,0 mm x 220,0 mm x 175,0 mm

Altavoces traseros (cada uno)	
Tipo	1 bocina de 1 vía
Impedancia	3 Ω
Suministro graduado de energía	70 W RMS
Potencia máxima de suministro	140 W RMS
Dimensiones (Amplitud x Altura x Profundidad)	Aprox. 100,0 mm x 140,0 mm x 100,0 mm

- Los diseños y especificaciones están sujetas a cambio sin previo aviso.

Manejo del altavoz

Al transportar el altavoz

Guarde el empaque original del transporte y los materiales de embalaje. Si necesita transportar el altavoz, para obtener una protección máxima, vuelva a embalar el altavoz como llegó empacado de fábrica.

Mantenimiento de limpieza en superficies exteriores

- No utilice líquidos inflamables como insecticida en aerosol cerca del altavoz.
- La limpieza con presión excesiva puede dañar la superficie.
- No deje productos de goma o plástico en contacto prolongado con el altavoz.

Limpieza del altavoz

Para limpiar el reproductor use un paño suave y seco. Si las superficies están extremadamente sucias, use un paño ligeramente húmedo con una solución detergente suave. No utilice solventes fuertes como alcohol, benceno o diluyente de pintura, porque pueden dañar la superficie del altavoz.

