



# OWNER'S MANUAL

Safety and Reference

## LED TV\*

---

\* Disclaimer

LG LED TV applies LCD screen with LED backlights.

Please read this manual carefully before operating your set and retain it for future reference.



\* M F L 7 1 6 9 3 9 0 1 \*

(2107-REV02)

[www.lg.com](http://www.lg.com)

Copyright © 2019 LG Electronics Inc. All Rights Reserved.

## Warning! Safety Instructions





**CAUTION**

RISK OF ELECTRIC SHOCK  
DO NOT OPEN



CAUTION : TO REDUCE THE RISK OF ELECTRIC SHOCK, DO NOT REMOVE COVER (OR BACK). NO USER-SERVICEABLE PARTS INSIDE. REFER TO QUALIFIED SERVICE PERSONNEL.

 This symbol is intended to alert the user to the presence of uninsulated "dangerous voltage" within the product's enclosure that may be of sufficient magnitude to constitute a risk of electric shock to persons.

 This symbol is intended to alert the user to the presence of important operating and maintenance (servicing) instructions in the literature accompanying the appliance.

WARNING : TO REDUCE THE RISK OF FIRE AND ELECTRIC SHOCK, DO NOT EXPOSE THIS PRODUCT TO RAIN OR MOISTURE.

TO PREVENT THE SPREAD OF FIRE, KEEP CANDLES OR OTHER ITEMS WITH OPEN FLAMES AWAY FROM THIS PRODUCT AT ALL TIMES.

• **Do not place the TV and/or remote control in the following environments:**

- Keep the product away from direct sunlight.
- An area with high humidity such as a bathroom.
- Near any heat source such as stoves and other devices that produce heat.
- Near kitchen counters or humidifiers where they can easily be exposed to steam or oil.
- An area exposed to rain or wind.
- Do not expose to dripping or splashing and do not place objects filled with liquids, such as vases, cups, etc. on or over the apparatus (e.g., on shelves above the unit).
- Near flammable objects such as gasoline or candles, or expose the TV to direct air conditioning.
- Do not install in excessively dusty places.

Otherwise, this may result in fire, electric shock, combustion/explosion, malfunction or product deformation.

• **Ventilation**

- Install your TV where there is proper ventilation. Do not install in a confined space such as a bookcase.
- Do not install the product on a carpet or cushion.
- Do not block or cover the product with cloth or other materials while unit is plugged in.

• Take care not to touch the ventilation openings. When watching the TV for a long period, the ventilation openings may become hot.

• Protect the power cord from physical or mechanical abuse, such as being twisted, kinked, pinched, closed in a door, or walked upon. Pay particular attention to plugs, wall outlets, and the point where the cord exits the device.

• Do not move the TV whilst the Power cord is plugged in.

• Do not use a damaged or loosely fitting power cord.

• Be sure to grasp the plug when unplugging the power cord. Do not pull on the power cord to unplug the TV.

• Do not connect too many devices to the same AC power outlet as this could result in fire or electric shock.

• **Disconnecting the Device from the Main Power**

- The power plug is the disconnecting device. In case of an emergency, the power plug must remain readily accessible.

• Do not let your children climb or cling onto the TV. Otherwise, the TV may fall over, which may cause serious injury.

• **Outdoor Antenna Grounding** (Can differ by country):

- If an outdoor antenna is installed, follow the precautions below.

An outdoor antenna system should not be located in the vicinity of overhead power lines or other electric light or power circuits, or where it can come in contact with such power lines or circuits as death or serious injury can occur.

Be sure the antenna system is grounded to provide some protection against voltage surges and built-up static charges. Section 810 of the National Electrical Code (NEC) in the U.S.A. provides information with respect to proper grounding of the mast and supporting structure, grounding of the lead-in wire to an antenna discharge unit, size of grounding conductors, location of antenna discharge unit, connection to grounding electrodes and requirements for the grounding electrode.

Antenna grounding according to the National Electrical Code, ANSI/NFPA 70

- **Grounding** (Except for devices which are not grounded.)
    - TV with a three-prong grounded AC plug must be connected to a three-prong grounded AC outlet. Ensure that you connect the earth ground wire to prevent possible electric shock.
  - Never touch this apparatus or antenna during a lightning storm. You may be electrocuted.
  - Make sure the power cord is connected securely to the TV and wall socket if not secured damage to the Plug and socket may occur and in extreme cases a fire may break out.
  - Do not insert metallic or inflammable objects into the product. If a foreign object is dropped into the product, unplug the power cord and contact the customer service.
  - Do not touch the end of the power cord while it is plugged in. You may be electrocuted.
  - **If any of the following occur, unplug the product immediately and contact your local customer service.**
    - The product has been damaged.
    - If water or another substance enters the product (like an AC adapter, power cord, or TV).
    - If you smell smoke or other odors coming from the TV.
    - When lightning storms or when unused for long periods of time.

Even if the TV is turned off by the remote control or power button, AC power source is still connected to the unit if it is not unplugged.
  - Do not use high voltage electrical equipment near the TV (e.g., a bug zapper). This may result in product malfunction.
  - Do not attempt to modify this product in any way without written authorization from LG Electronics. Accidental fire or electric shock can occur. Contact your local customer service for service or repair. Unauthorized modification could void the user's authority to operate this product.
  - Use only an authorized attachments / accessories approved by LG Electronics. Otherwise, this may result in fire, electric shock, malfunction, or product damage.
  - Never disassemble the AC adapter or power cord. This may result in fire or electric shock.
  - Handle the adapter carefully to avoid dropping or striking it. An impact could damage the adapter.
  - To reduce the risk of fire or electrical shock, do not touch the TV with wet hands. If the power cord prongs are wet or covered with dust, dry the power plug completely or wipe dust off.
- **Batteries**
    - Store the accessories (battery, etc.) in a safe location out of the reach of children.
    - Do not short circuit, disassemble, or allow the batteries to overheat. Do not dispose of batteries in a fire. Batteries should not be exposed to excessive heat.
    - Caution : Risk of fire or explosion if the battery is replaced by an incorrect type.
  - **Moving**
    - When moving, make sure the product is turned off, unplugged, and all cables have been removed. It may take 2 or more people to carry larger TVs. Do not press or put stress on the front panel of the TV. Otherwise, this may result in product damage, fire hazard or injury.
  - Keep the packing anti-moisture material or vinyl packing out of the reach of children.
  - Do not allow an impact shock, any objects to fall into the product, and do not drop anything onto the screen.
  - Do not press strongly upon the panel with a hand or a sharp object such as a nail, pencil, or pen, or make a scratch on it. It may cause damage to screen.
  - **Cleaning**
    - When cleaning, unplug the power cord and wipe gently with a soft/dry cloth. Do not spray water or other liquids directly on the TV. Do not clean your TV with chemicals including glass cleaner, any type of air freshener, insecticide, lubricants, wax (car, industrial), abrasive, thinner, benzene, alcohol etc., which can damage the product and/or its panel. Otherwise, this may result in electric shock or product damage.

## Preparing

- If the TV is turned on for the first time after it was shipped from the factory, initialization of the TV may take a few minutes.
- Image shown may differ from your TV.
- Your TV's OSD (On Screen Display) may differ slightly from that shown in this manual.
- The available menus and options may differ from the input source or product model that you are using.
- New features may be added to this TV in the future.
- The device must be easily accessed to a location outlet near the access. Some devices are not made by turning on / off button, turning off the device and unplugging the power cord.
- The items supplied with your product may vary depending on the model.
- Product specifications or contents of this manual may be changed without prior notice due to upgrade of product functions.
- For an optimal connection, HDMI cables and USB devices should have bezels less than 10 mm thick and 18 mm width. Use an extension cable that supports USB 2.0 if the USB cable or USB memory stick does not fit into your TV's USB port.

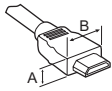

\* A ≤ 10 mm

\* B ≤ 18 mm

- Use a certified cable with the HDMI logo attached.
- If you do not use a certified HDMI cable, the screen may not display or a connection error may occur. (Recommended HDMI Cable Types)
  - Ultra High Speed HDMI®/TM Cable (3 m or less)

## Separate Purchase

Separate purchase items can be changed or modified for quality improvement without any notification. Contact your dealer to buy these items. These devices only work with certain models.

The model name or design may be changed depending on the upgrade of product functions, manufacturer's circumstances or policies.

## Wall Mounting Bracket

Make sure to use screws and wall mount bracket that meet the VESA standard. Standard dimensions for the wall mount kits are described in the following table.

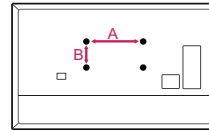

Model	32/43LT34*	49LT34*
<b>VESA (A x B) (mm)</b>	200 x 200	300 x 300
<b>Standard screw</b>	M6	M6
<b>Number of screws</b>	4	4
<b>Wall mount bracket</b>	LSW240B MSW240	OLW480B MSW240

## Lifting and moving the TV

Please note the following advice to prevent the TV from being scratched or damaged and for safe transportation regardless of its type and size.

- It is recommended to move the TV in the box or packing material that the TV originally came in.
- Before moving or lifting the TV, disconnect the power cord and all cables.
- When holding the TV, the screen should face away from you to avoid damage.



- Hold the top and bottom of the TV frame firmly. Make sure not to hold the transparent part, speaker, or speaker grill area.

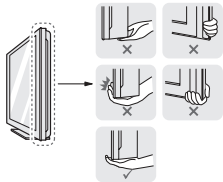

- When transporting a large TV, there should be at least 2 people.
- When transporting the TV by hand, hold the TV as shown in the following illustration.

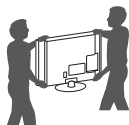

- When transporting the TV, do not expose the TV to jolts or excessive vibration.
- When transporting the TV, keep the TV upright, never turn the TV on its side or tilt towards the left or right.
- Do not apply excessive pressure to cause flexing / bending of frame chassis as it may damage the screen.
- When handling the TV, be careful not to damage the protruding buttons.



- Avoid touching the screen at all times, as this may result in damage to the screen.
- Do not move the TV by holding the cable holders, as the cable holders may break, and injuries and damage to the TV may occur.
- When attaching the stand to the TV set, place the screen facing down on a cushioned table or flat surface to protect the screen from scratches.

## Mounting on a Table

- 1 Lift and tilt the TV into its upright position on a table.
  - Leave a 10 cm (minimum) space from the wall for proper ventilation.

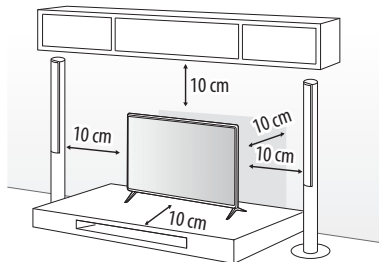

- 2 Connect the power cord to a wall outlet.



- Do not apply foreign substances (oils, lubricants, etc.) to the screw parts when assembling the product. (Doing so may damage the product.)
- If you install the TV on a stand, you need to take actions to prevent the product from overturning. Otherwise, the product may fall over, which may cause injury.
- Do not use any unapproved items to ensure the safety and product life span.
- Any damage or injuries caused by using unapproved items are not covered by the manufacturer's warranty.
- Make sure that the screws are inserted correctly and fastened securely. (If they are not fastened securely enough, the TV may tilt forward after being installed.) Do not use too much force and over tighten the screws; otherwise screw may be damaged and not tighten correctly.
- If a television is not positioned in a sufficiently stable location, it can be potentially hazardous due to falling. Many injuries, particularly to children, can be avoided by taking simple precautions such as:
  - Using cabinets or stands recommended by the manufacturer of the television.
  - Only using furniture that can safely support the television.
  - Ensuring the television is not overhanging the edge of the supporting furniture.
  - Not placing the television on tall furniture (for example, cupboards or bookcases) without anchoring both the furniture and the television to a suitable support.
  - Not standing the televisions on cloth or other materials placed between the television and supporting furniture.
  - Educating children about the dangers of climbing on furniture to reach the television or its controls.

## Using the Kensington security system

The Kensington security system connector is located at the rear of the TV. For more information of installation and using, refer to the manual provided with the Kensington security system or visit <http://www.kensington.com>. Connect the Kensington security system cable between the TV and a table.

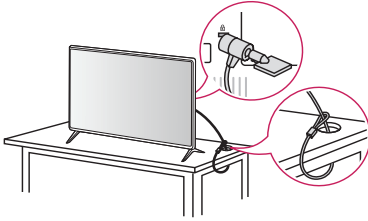

(Depending on model)

## Securing the TV to a Wall

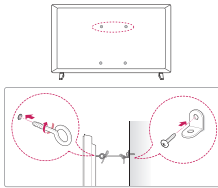

(Depending on model)

- 1 Insert and tighten the eye-bolts, or TV brackets and bolts on the back of the TV.
    - If there are bolts inserted at the eye-bolts position, remove the bolts first.
  - 2 Mount the wall brackets with the bolts to the wall. Match the location of the wall bracket and the eye-bolts on the rear of the TV.
  - 3 Connect the eye-bolts and wall brackets tightly with a sturdy rope. Make sure to keep the rope horizontal with the flat surface.
- Use a platform or cabinet that is strong and large enough to support the TV securely.
  - Brackets, bolts and ropes are not provided. You can obtain additional accessories from your local dealer.

## Mounting to the Wall

Attach an optional wall mount bracket at the rear of the TV carefully and install the wall mount bracket on a solid wall perpendicular to the floor. When you attach the TV to other building materials, please contact qualified personnel. LG recommends that wall mounting be performed by a qualified professional installer. We recommend the use of LG's wall mount bracket. LG's wall mount bracket is easy to move with cables connected. When you do not use LG's wall mount bracket, please use a wall mount bracket where the device is adequately secured to the wall with enough space to allow connectivity to external devices. It is advised to connect all the cables before installing fixed wall mounts.

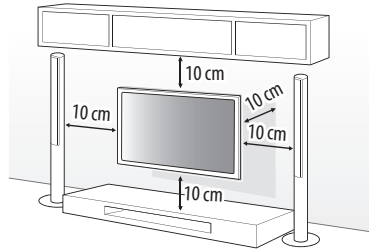

- Remove the stand before installing the TV on a wall mount by performing the stand attachment in reverse.
- For more information of screws and wall mount bracket, refer to the Separate purchase.
- If you intend to mount the product to a wall, attach VESA standard mounting interface (optional parts) to the back of the product. When you install the set to use the wall mounting bracket (optional parts), fix it carefully so as not to drop.
- When mounting a TV on the wall, make sure not to install the TV by hanging the power and signal cables on the back of the TV.
- Do not install this product on a wall if it could be exposed to oil or oil mist. This may damage the product and cause it to fall.

- When installing the wall mounting bracket, it is recommended to cover the stand hole using tape, in order to prevent the influx of dust and insects. (Depending on model)

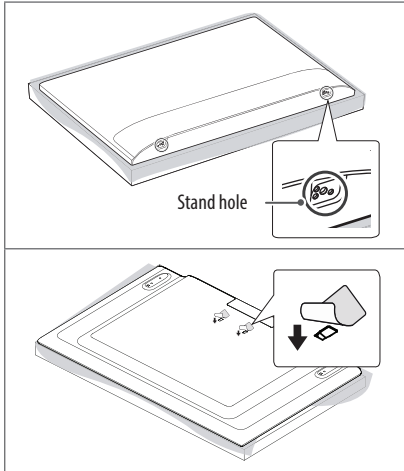

## Connections

Connect various external devices to the TV and switch input modes to select an external device. For more information of external device's connection, refer to the manual provided with each device.

### Antenna/Cable

Connect the TV to a wall antenna socket with an RF cable (75  $\Omega$ ).

- Use a signal splitter to use more than 2 TVs.
- If the image quality is poor, install a signal amplifier properly to improve the image quality.
- If the image quality is poor with an antenna connected, try to realign the antenna in the correct direction.
- An antenna cable and converter are not supplied.

### Satellite dish

Connect the TV to a satellite dish to a satellite socket with a satellite RF cable (75  $\Omega$ ). (Depending on model)

### CI module

View the encrypted (pay) services in digital TV mode. (Depending on model)

- Check if the CI module is inserted into the PCMCIA card slot in the right direction. If the module is not inserted properly, this can cause damage to the TV and the PCMCIA card slot.
- If the TV does not display any video and audio when CI+ CAM is connected, please contact to the Terrestrial/Cable/Satellite Service Operator.

### Other connections

Connect your TV to external devices. For the best picture and audio quality, connect the external device and the TV with the HDMI cable. Some separate cable is not provided.

#### HDMI

- Supported HDMI Audio format (Depending on model):  
DTS (44.1 kHz / 48 kHz),  
Dolby Digital / Dolby Digital Plus (32 kHz / 44.1 kHz / 48 kHz),  
PCM (32 kHz / 44.1 kHz / 48 kHz / 96 kHz / 192 kHz)

## USB

It is recommended that you use an external USB HDD with a rated voltage of 5 V or less and a rated current of 500 mA or less.

### External Devices

Available external devices are: Blu-ray player, HD receivers, DVD players, VCRs, audio systems, USB storage devices, PC, gaming devices, and other external devices.

- The external device connection may differ from the model.
- Connect external devices to the TV regardless of the order of the TV port.
- Refer to the external equipment's manual for operating instructions.
- If you connect a gaming device to the TV, use the cable supplied with the gaming device.
- In PC mode, there may be noise associated with the resolution, vertical pattern, contrast or brightness. If noise is present, change the PC output to another resolution, change the refresh rate to another rate or adjust the brightness and contrast on the PICTURE menu until the picture is clear.
- In PC mode, some resolution settings may not work properly depending on the graphics card.
- When connecting via a wired LAN, it is recommended to use a CAT 7 cable. (Only when **LAN** port is provided.)

## External Speakers

(Depending on model)

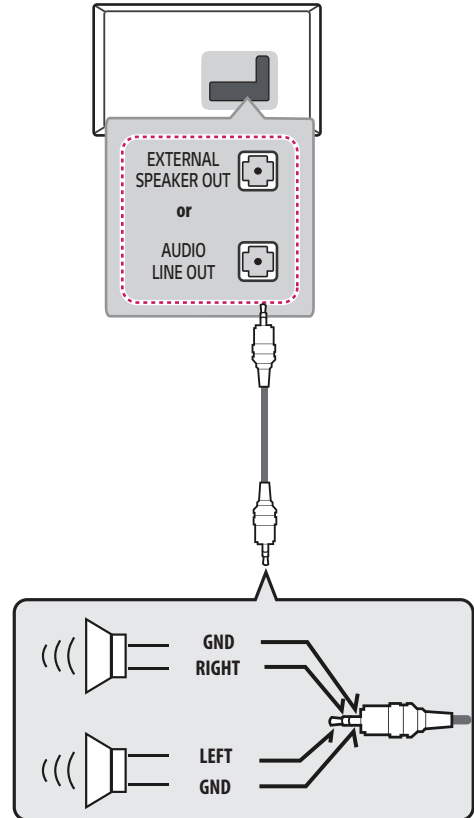

- Use only with the 3 Pole 3.5 mm Stereo Jack.
- Do not connect your headphones or earphones to the port for connecting an external speaker.

## Network

(Depending on model)

### Wired network connection

This TV can be connected to a Pro:Centric server via the **LAN** port. After making the physical connection, the TV needs to be set up for network communication.

Connect the **LAN** port of the Modem or Router from Pro:Centric server to the **LAN** port on the TV.

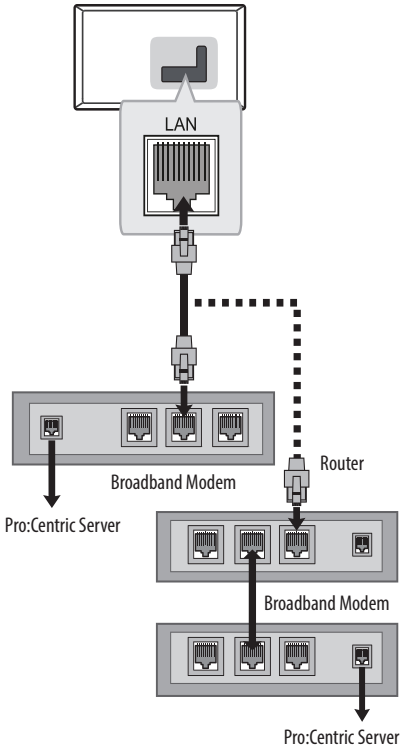

- 1 Connect the **LAN** port of the Modem or Router to the **LAN** port on the TV.



- Do not connect a modular phone cable to the **LAN** port.
- Since there are various connection methods, please follow the specifications of your telecommunication carrier or internet service provider.

## Using Button

You can simply operate the TV functions, using the button.

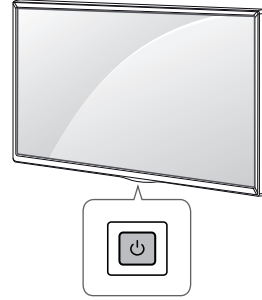

### Basic functions

	Power On (Press)
	Power Off <sup>1</sup> (Press and Hold)
	Menu Control (Press <sup>2</sup> )
	Menu Selection (Press and Hold <sup>3</sup> )

- 1 All running apps will close.
- 2 You can access and adjust the menu by pressing the button when TV is on.
- 3 You can use the function when you access menu control.

### Adjusting the menu

When the TV is turned on, press the button one time. You can adjust the Menu items using the button.

	Turns the power off.
	Changes the input source.
	Scrolls through the saved programmes.
	Adjusts the volume level.

## Using Remote Control

The descriptions in this manual are based on the buttons on the remote control. Please read this manual carefully and use the TV correctly.

To replace batteries, open the battery cover, replace batteries (1.5 V AAA) matching the ⊕ and ⊖ ends to the label inside the compartment, and close the battery cover. To remove the batteries, perform the installation actions in reverse.

Make sure to point the remote control toward the remote control sensor on the TV.

(Depending on model)

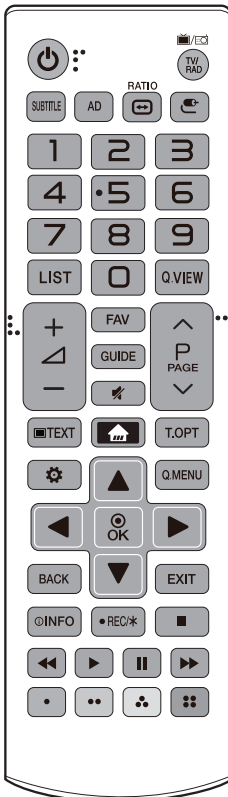

(Some buttons and services may not be provided depending on models or regions.)

\* To use the button, press and hold for more than 3 seconds.

**⏻ (POWER)** Turns the TV on or off.

**TV/RAD** / Selects Radio, TV and DTV programme.

**SUBTITLE** Recalls your preferred subtitle in digital mode.

**AD** Audio descriptions function will be enabled.

**⏏ RATIO** Resizes an image.

**⏪ (INPUT)** Changes the input source.

**Number buttons** Enters numbers.

**LIST** Accesses the saved programmes list.

**Q.VIEW** Returns to the previously viewed programme.

**+ / -** Adjusts the volume level.

**FAV** Accesses your favourite programme list.

**GUIDE** Shows programme guide.

**🔇 (MUTE)** Mutes all sounds.

**🔇\* (MUTE)** Accesses the [Accessibility] menu.

**^ / v** Scrolls through the saved programmes.

**^ / v PAGE** Moves to the previous or next screen.

**Teletext buttons** (, ) These buttons are used for teletext.

**🏠 (HOME)** Accesses the Home menu.

**⚙️ (SETTINGS)** Accesses the Settings menu.

**Q.MENU** Accesses the Quick menus.

**Navigation buttons (up/down/left/right)** Scrolls through menus or options.

**⏹ OK** Selects menus or options and confirms your input.

**BACK** Returns to the previous level.

**EXIT** Clears on-screen displays and returns to TV viewing.

**ⓘ INFO** Views the information of the current programme and screen.

● **REC/\*** This function is not supported.

**Control buttons** (, , , , ) Controls media contents.

These access special functions in some menus.

(Depending on model)

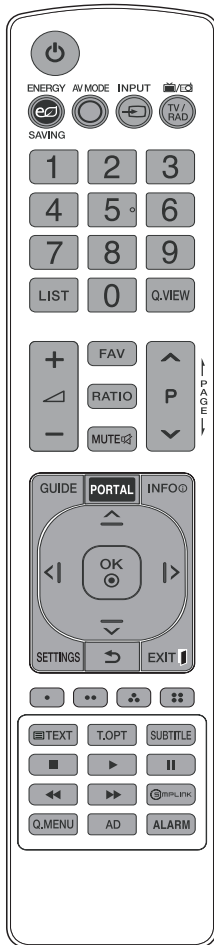

(Some buttons and services may not be provided depending on models or regions.)

**\*To use the button, press and hold for more than 3 seconds.**

**⏻ (POWER)** Turns the TV on or off.

**⏻ ENERGY SAVING** Adjusts the brightness of the screen to reduce energy consumption.

**⊖ AV MODE** Selects an AV mode.

**⊖ INPUT** Changes the input source.

**TV/RAD** Selects Radio, TV and DTV programme.

**Number buttons** Enters numbers.

**LIST** Accesses the saved programme list.

**Q.VIEW** Returns to the previously viewed programme.

**+ / -** Adjusts the volume level.

**FAV** Accesses your favourite programme list.

**RATIO** Resizes an image.

**MUTE** Mutes all sounds.

**MUTE** \* Accesses the [Accessibility] menu.

**^ / v** Scrolls through the saved programmes.

**⏪ / ⏩ PAGE** Moves to the previous or next screen.

**GUIDE** Shows programme guide.

**PORTAL** Displays and removes hotel interactive menu.

**INFO** Views the information of the current programme and screen.

**Navigation buttons (up/down/left/right)** Scrolls through menus or options.

**OK** Selects menus or options and confirms your input.

**SETTINGS** Accesses the main menus.

**↶ (BACK)** Returns to the previous level.

**EXIT** Clears on-screen displays and return to TV viewing.

These access special functions in some menus.

**Teletext buttons** ( **TEXT**, **T.OPT**) These buttons are used for teletext.

**SUBTITLE** Recalls your preferred subtitle in digital mode.

**Control buttons** ( **■**, **▶**, **⏸**, **⏪**, **⏩**) Controls media contents.

**SIMPLINK** Accesses the AV devices connected with the HDMI cable through HDMI-CEC. Opens the SIMPLINK menu.

**Q.MENU** Accesses the Quick menus.

**AD** Audio descriptions function will be enabled.

**ALARM** This function is not supported.



- Do not mix new batteries with old batteries. This may cause the batteries to overheat and leak.
- Failure to match the correct polarities of the battery may cause the battery to burst or leak, resulting in fire, personal injury, or ambient pollution.
- This apparatus uses batteries. In your community there might be regulations that require you to dispose of these batteries properly due to environmental considerations. Please contact your local authorities for disposal or recycling information.
- The product's internal and external batteries should not be exposed to excessive heat such as direct sunlight, fire, or the like.
- In Analogue TV and some countries, some remote control buttons may not work.

## Troubleshooting

The software version can be updated for improvement in performance.

Customer needs to ensure the compatibility of customer's equipment with LGE software. If needed, please consult with LGE and upload revised software version according to the guidance provided by LGE.

Cannot control the TV with the remote control.

- Check the remote control sensor on the product and try again.
- Check if there is any obstacle between the product and the remote control.
- Check if the batteries are still working and properly installed (⊕ to ⊕, ⊖ to ⊖).

No image display and no sound is produced.

- Check if the product is turned on.
- Check if the power cord is connected to a wall outlet.
- Check if there is a problem in the wall outlet by connecting other products.

The TV turns off suddenly.

- Check the power control settings. The power supply may be interrupted.
- Check if the auto-off function is activated on the settings related time.
- If there is no signal while the TV is on, the TV will turn off automatically after 15 minutes of inactivity.

When connecting to the PC (RGB/HDMI), no signal is detected.

- Turn the TV off/on using the remote control.
- Reconnect the RGB/HDMI cable.
- Restart the PC with the TV on.

### Abnormal display

- If the product feels cold to the touch, there may be a small "flicker" when it is turned on. This is normal, there is nothing wrong with product.
- This panel is an advanced product that contains millions of pixels. You may see tiny black dots and/or brightly coloured dots (red, blue or green) at a size of 1 ppm on the panel. This does not indicate a malfunction and does not affect the performance and reliability of the product. This phenomenon also occurs in third-party products and is not subject to exchange or refund.
- You may find different brightness and colour of the panel depending on your viewing position(left/right/top/down). This phenomenon occurs due to the characteristic of the panel. It is not related with the product performance, and it is not malfunction.
- Displaying a still image for a prolonged period of time may cause image sticking. Avoid displaying a fixed image on the TV screen for a long period of time.

### Generated sound

- "Cracking" noise: A cracking noise that occurs when watching or turning off the TV is generated by plastic thermal contraction due to temperature and humidity. This noise is common for products where thermal deformation is required.
- Electrical circuit humming/panel buzzing: A low level noise is generated from a high-speed switching circuit, which supplies a large amount of current to operate a product. It varies depending on the product. This generated sound does not affect the performance and reliability of the product.



- When cleaning the product, be careful not to allow any liquid or foreign objects to enter the gap between the upper, left or right side of the panel and the guide panel. (Depending on model)

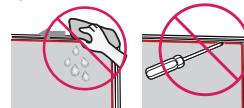

- Make sure to wring any excess water or cleaner from the cloth.
- Do not spray water or cleaner directly onto the TV screen.
- Make sure to spray just enough of water or cleaner onto a dry cloth to wipe the screen.

# Specifications

(Depending on country)

Broadcasting Specifications (-T*)		
	Digital TV (Depending on Country & Model)	Analogue TV (Depending on Country)
<b>Television system</b>	DVB-T/T2 DVB-C	PAL B/B, PAL B/G, PAL D/K, PAL-I SECAM B/G, SECAM D/K NTSC-M
<b>Programme coverage</b>	VHF, UHF	VHF, UHF, CATV
<b>Maximum number of storable programmes</b>	2,000	
<b>External antenna impedance</b>	75 Ω	
<b>CI Module (W x H x D)</b>	100.0 mm x 55.0 mm x 5.0 mm	

\* Only DVB-T2 support models. (Despite DVB-T2 Model, DVB-T/T2 does not apply in Philippine)

(Depending on country)

Broadcasting Specifications (-G*)				
	Digital TV			Analogue TV
<b>Television system</b>	DVB-S/S2 DVB-T/T2 DVB-C			PAL/SECAM B/G, D/K, I SECAM L
<b>Channel coverage (Band)</b>	DVB-S/S2	DVB-C	DVB-T/T2	46 ~ 862 MHz
	950~2,150 MHz	46 ~ 890 MHz	VHF III : 174 ~ 230 MHz UHF IV : 470 ~ 606 MHz UHF V : 606 ~ 862 MHz S Band II : 230 ~ 300 MHz S Band III : 300 ~ 470 MHz	
<b>Maximum number of storable programmes</b>	6,000	2,000		
<b>External antenna impedance</b>	75 Ω			
<b>CI Module (W x H x D)</b>	100.0 mm x 55.0 mm x 5.0 mm			

Environment condition	
<b>Operating Temperature</b>	0 °C to 40 °C
<b>Operating Humidity</b>	Less than 80 %
<b>Storage Temperature</b>	-20 °C to 60 °C
<b>Storage Humidity</b>	Less than 85 %

- The energy information provided with the product is indicated in accordance with the regulations of each country. (Depending on Country)
  - The Energy consumption is measured in accordance with IEC 62087.
- Actual Energy consumption may vary depending on factors such as the type of video content being played and TV settings.

## HDMI-DTV supported mode

Resolution	Horizontal Frequency (kHz)	Vertical Frequency (Hz)
640 x 480p	31.46	59.94
	31.50	60.00
720 x 480p	31.469	59.94
	31.50	60.00
720 x 576p	31.250	50.00
1280 x 720p	37.50	50.00
	45.00	60.00
	44.96	59.94
1920 x 1080i	28.125	50.00
	33.75	60.00
	33.72	59.94
1920 x 1080p	56.250	50.00
	67.50	60.00
	67.432	59.94
	27.00	24.00
	26.973	23.976
	33.75	30.00
	33.716	29.976

## RGB-PC supported mode

Resolution	Horizontal Frequency (kHz)	Vertical Frequency (Hz)
640 x 350	31.468	70.09
720 x 400	31.469	70.08
640 x 480	31.469	59.94
800 x 600	37.879	60.31
1024 x 768	48.363	60.00
1152 x 864	54.348	60.053
1360 x 768	47.712	60.015
1280 x 1024 <sup>1</sup>	63.981	60.020
1920 x 1080 <sup>1</sup>	66.587	59.934
	67.50	60.00

<sup>1</sup> Only 43/49LT34\*

## HDMI-PC supported Mode

- PC audio is not supported.
- Use HDMI IN 1 for PC mode. (Depending on model)

Resolution	Horizontal Frequency (kHz)	Vertical Frequency (Hz)
640 x 350	31.468	70.09
720 x 400	31.469	70.08
640 x 480	31.469	59.94
800 x 600	37.879	60.31
1024 x 768	48.363	60.00
1152 x 864	54.348	60.053
1360 x 768	47.712	60.015
1280 x 1024 <sup>1</sup>	63.981	60.020
1920 x 1080 <sup>1</sup>	67.50	60.00

<sup>1</sup> Only 43/49LT34\*

## Component port connecting information

Component ports on the TV	Y	P <sub>B</sub>	P <sub>R</sub>

Video output ports on DVD player	Y	P <sub>B</sub>	P <sub>R</sub>
	Y	B-Y	R-Y
	Y	Cb	Cr
	Y	Pb	Pr

Signal	Component
480i / 576i	0
480p / 576p	0
720p / 1080i	0
1080p	0

## My Media Supported Files

- Maximum data transfer rate: 20 Mbps (Mega bit per second)
- External supported subtitle formats: \*.srt, \*.smi, \*.sub (Only for SubViewer 1.0/2.0), \*.ass, \*.ssa, \*.txt

## Supported Photo Formats

Extension	Item	Resolution
.jpeg, .jpg, .jpe	Available File Type	SOF0 : Baseline SOF1 : Extend Sequential SOF2 : Progressive
	Photo Size	Minimum: 64 (W) x 64 (H) Maximum (Normal Type): 15360 (W) x 8640 (H) Maximum (Progressive Type): 1920 (W) x 1440 (H)
.bmp	Photo Size	Minimum: 64 (W) x 64 (H) Maximum: 9600 (W) x 6400 (H)
.png	Available File Type	Interlace, Non-Interlace
	Photo Size	Minimum: 64 (W) x 64 (H) Maximum (Interlace): 1200 (W) x 800 (H) Maximum (Non-Interlace): 9600 (W) x 6400 (H)

- BMP and PNG format files may be slower to display than JPEG.
- Non-standard photo/image file may not be displayed.

## Supported Audio Formats

File type	Item	Info
mp3	Bit rate	32 Kbps - 320 Kbps
	Sample freq.	16 kHz - 48 kHz
	Support	MPEG-1, MPEG-2, Layer2, Layer3
AAC	Bit rate	Free Format
	Sample freq.	8 kHz - 48 kHz
	Support	ADIF, ADTS
M4A	Bit rate	Free Format
	Sample freq.	8 kHz - 48 kHz
	Support	MPEG-4
WMA	Bit rate	128 Kbps ~ 320 Kbps
	Sample freq.	8 kHz - 48 kHz
	Support	WMA7, WMA8, WMA9 Standard
WMA 10 Pro	Bit rate	~ 768 Kbps
	Channel / Sample freq.	M0: up to 2 Channel @ 48 kHz (Except LBR mode), M1: up to 5.1 Channel @ 48 kHz, M2: up to 5.1 Channel @ 96 kHz
	Support	WMA 10 Pro
OGG	Bit rate	Free Format
	Sample freq.	8 kHz - 48 kHz
	Support	OGG Vorbis

## Supported Video Formats

- Maximum: 1920 x 1080 @ 30p (only Motion JPEG 640 x 480 @ 30p)
- H.264/AVC is supported profile level 4.1 or below.

Extension	Codec	
.asf .wmv	Video	MPEG-4 Part2, XViD, H.264/AVC, VC1(WMV3, WV1)
	Audio	WMA Standard, WMA9(Pro), MP3, AAC, AC3
.avi	Video	MPEG-2, MPEG-4 Part2, XViD, H.264/AVC
	Audio	HE-AAC, LPCM, ADPCM, MPEG-1 Layer I, MPEG-1 Layer II, Dolby Digital, MPEG-1 Layer III (MP3)
.ts, .trp, .tp .mts, .m2ts	Video	H.264/AVC, MPEG-2, H.265/HEVC
	Audio	MPEG-1 Layer I, MPEG-1 Layer II, MPEG-1 Layer III (MP3), Dolby Digital, Dolby Digital Plus, AAC, HE-AAC
.vob	Video	MPEG-1, MPEG-2
	Audio	Dolby Digital, MPEG-1 Layer I, MPEG-1 Layer II, DVD-LPCM
.mp4, .m4v .mov	Video	MPEG-2, MPEG-4 Part2, XViD, H.264/AVC
	Audio	AAC, MPEG-1 Layer III (MP3)
.mkv	Video	MPEG-2, MPEG-4 Part2, XViD, H.264/AVC
	Audio	HE-AAC, Dolby Digital, MPEG-1 Layer III (MP3), LPCM
.mpg, .mpeg .mpe	Video	MPEG-1, MPEG-2
	Audio	MPEG-1 Layer I, MPEG-1 Layer II, Dolby Digital, LPCM
.dat	Video	MPEG-1, MPEG-2
	Audio	MP2
.flv	Video	Sorenson H.263, H.264/AVC
	Audio	MP3, AAC, HE-AAC
.3gp	Video	H.264/AVC, MPEG-4 Part2
	Audio	AAC, AMR(NB/WB)
.rm <sup>1</sup> , .rmvb <sup>1</sup>	Video	RV30, RV40
	Audio	AAC, HE-AAC

<sup>1</sup> Depending on country

## Open Source Software Notice Information

To obtain the source code under GPL, LGPL, MPL, and other open source licenses, that is contained in this product, please visit <https://opensource.lge.com>.

In addition to the source code, all referred license terms, warranty disclaimers and copyright notices are available for download.

LG Electronics will also provide open source code to you on CD-ROM for a charge covering the cost of performing such distribution (such as the cost of media, shipping, and handling) upon email request to [opensource@lge.com](mailto:opensource@lge.com).

This offer is valid for a period of three years after our last shipment of this product. This offer is valid to anyone in receipt of this information.

## Licenses

Supported licenses may differ by model.



The terms HDMI, HDMI High-Definition Multimedia Interface, and the HDMI Logo are trademarks or registered trademarks of HDMI Licensing Administrator, Inc.

Manufactured under license from Dolby Laboratories. Dolby, Dolby Vision, Dolby Audio, Dolby Atmos, and the double-D symbol are trademarks of Dolby Laboratories.

(Depending on model)



# IR CODES

• This feature is not available for all models.

Code (Hexa)	Function	Note
08	(POWER)	Remote control Button (Power On/Off)
95	ENERGY SAVING	Remote control Button
30	AV MODE	Remote control Button
0B	INPUT (INPUT)	Remote control Button
F0	TV/RAD	Remote control Button
10-19	Number Key 0-9	Remote control Button
53	LIST	Remote control Button
1A	Q.VIEW	Remote control Button
02		Remote control Button
03		Remote control Button
1E	FAV	Remote control Button
79	RATIO 	Remote control Button
09	MUTE (MUTE)	Remote control Button
00	P PAGE PAGE	Remote control Button
01	P PAGE PAGE	Remote control Button
AB	GUIDE	Remote control Button
0C	PORTAL	Remote control Button
AA	INFO INFO	Remote control Button

Code (Hexa)	Function	Note
40		Remote control Button
41		Remote control Button
07		Remote control Button
06		Remote control Button
44	OK OK	Remote control Button
43	SETTINGS (SETTINGS)	Remote control Button
28	(BACK) BACK	Remote control Button
5B	EXIT EXIT	Remote control Button
72		Remote control Button
71		Remote control Button
63		Remote control Button
61		Remote control Button
20	TEXT	Remote control Button
21	T.OPT(T.Option)	Remote control Button
39	SUBTITLE	Remote control Button
B1		Remote control Button
B0		Remote control Button
BA		Remote control Button
8F		Remote control Button
8E		Remote control Button
7E	SIMPLINK	Remote control Button
45	Q.MENU	Remote control Button
91	AD	Remote control Button
E8	ALARM	Remote control Button
7C	(HOME)	Remote control Button
BD	REC/*	Remote control Button

## EXTERNAL CONTROL DEVICE SETUP

### RS-232C Setup

- Image shown may differ from your TV.

Connect the RS-232C (serial port) input jack to an external control device (such as a computer or an A/V control system) to control the product's functions externally.

Connect the serial port of the control device to the RS-232C jack on the product back panel.

- RS-232C connection cables are not supplied with the product.

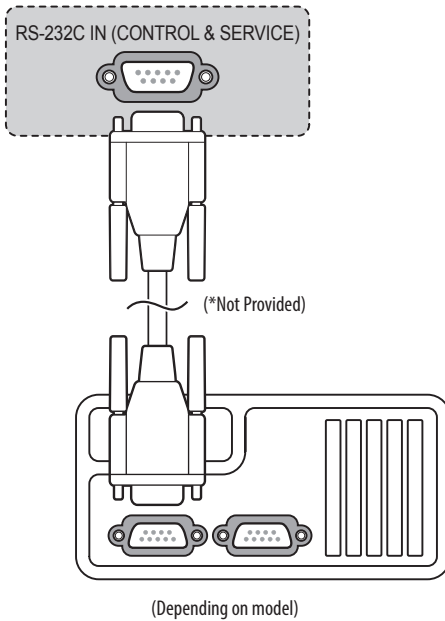

### Phone jack Type

(Depending on model)

- You need to purchase the phone-jack to RS-232C cable required for the connection between the PC and the TV, which is specified in the manual.
- \* For other models, connect to the USB port.
- \* The connection interface may differ from your TV.

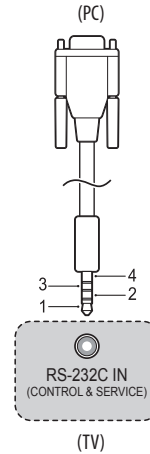

### Type of Connector : D-Sub 9-Pin Male

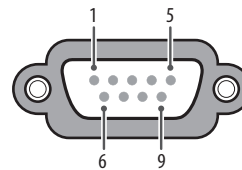

No.	Pin name
1	3.5 V
2	RXD (Receive data)
3	TXD (Transmit data)
4	IR OUT from TV
5	GND
6	No Connection
7	No Connection (5 V available in some models)
8	No Connection
9	No Connection (12 V available in some models)

## RS-232C Configurations

### 7-Wire Configurations (Standard RS-232C cable)

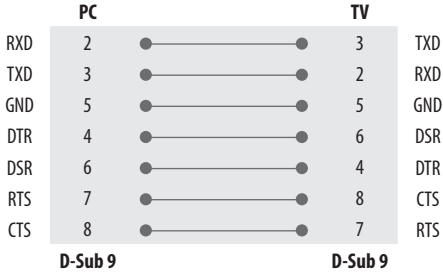

### 3-Wire Configurations (Not standard)

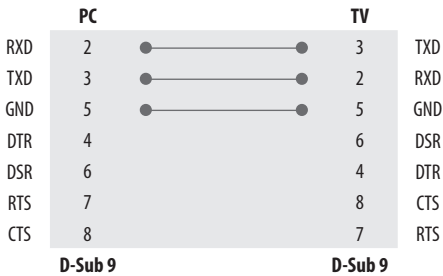

## Communication Parameters

- Baud rate: 9,600 bps (UART)
- Data length: 8 bits
- Parity: None
- Stop bit: 1 bit
- Communication code: ASCII code
- Use a crossed (reverse) cable.

## Command Reference List

(Depending on model)

	Command1	Command2	Data (Hexadecimal)
<b>1 Power</b>	k	a	00 to 01
<b>2 [Aspect Ratio]</b>	k	c	(See p. 20)
<b>3 Screen Mute</b>	k	d	(See p. 21)
<b>4 Volume Mute</b>	k	e	00 to 01
<b>5 Volume Control</b>	k	f	00 to 64
<b>6 [Contrast]</b>	k	g	00 to 64
<b>7 [Brightness]</b>	k	h	00 to 64
<b>8 [Colour]</b>	k	i	00 to 64
<b>9 [Tint]</b>	k	j	00 to 64
<b>10 [Sharpness]</b>	k	k	00 to 32
<b>11 OSD Select</b>	k	l	00 to 01
<b>12 Remote Control Lock Mode</b>	k	m	00 to 01
<b>13 [Balance]</b>	k	t	00 to 64
<b>14 [Colour Temperature]</b>	x	u	00 to 64
<b>15 [Energy Saving]</b>	j	q	(See p. 23)
<b>16 [Auto Configuration]</b>	j	u	01
<b>17 [Equalizer]</b>	j	v	(See p. 23)
<b>18 Tune Command</b>	m	a	(See p. 24)
<b>19 Programme [Skip/Add]</b>	m	b	00 to 01
<b>20 Key</b>	m	c	(See p. 24)
<b>21 Control [Backlight]</b>	m	g	00 to 64
<b>22 [Input] select</b>	x	b	(See p. 25)

- During USB operations such as DivX or EMF, all commands except Power(ka) and Key(mc) are not executed and treated as NG.

## Transmission / Receiving Protocol

(Depending on Model)

### Transmission

**(Command1)(Command2)([Set ID])([Data])(Cr)**

(Command1) : First command to control the TV. (j, k, m or x)

(Command2) : Second command to control the TV.

([Set ID]) : You can adjust the set ID to choose desired monitor ID number in option menu. Adjustment range is 1 to 99. When selecting Set ID '0', every connected set is controlled. Set ID is indicated as decimal (1 to 99) on menu and as Hexa decimal (0 x 0 to 0 x 63) on transmission/receiving protocol.

([Data]) : To transmit command data. Transmit 'FF' data to read status of command.

(Cr) : Carriage Return

ASCII code '0 x 0D'

( ) : ASCII code 'space (0 x 20)'

### OK Acknowledgement

**(Command2)([Set ID])(OK)([Data])(x)**

\* The set transmits ACK (acknowledgement) based on this format when receiving normal data. At this time, if the data is data read mode, it indicates present status data. If the data is data write mode, it returns the data of the PC computer.

### Error Acknowledgement

**(Command2)([Set ID])(NG)([Data])(x)**

\* The set transmits ACK (acknowledgement) based on this format when receiving abnormal data from non-viable functions or communication errors.

[Data] 00 : Illegal Code

### 1 Power (Command: k a)

► To control Power On/Off of the set.

Transmission

**(k)(a)([Set ID])([Data])(Cr)**

[Data] 00 : [Off]

[Data] 01 : [On]

Ack

**(a)([Set ID])(OK/NG)([Data])(x)**

► To Show TV is Power On/Off.

Transmission

**(k)(a)([Set ID])(FF)(Cr)**

Ack

**(a)([Set ID])(OK/NG)([Data])(x)**

\* Similarly, if other functions transmit '0 x FF' data based on this format, Acknowledgement data feed back presents status about each function.

\* OK Ack., Error Ack. and other message may display on the screen when TV is power On.

### 2 [Aspect Ratio] (Command: k c) (Main Picture Size)

► To adjust the screen format. (Main picture format) You can also adjust the screen format using the picture settings.

Transmission

**(k)(c)([Set ID])([Data])(Cr)**

[Data] 01 : [4:3] (Normal screen - [Just Scan] Off)

[Data] 02 : [16:9] (Wide screen - [Just Scan] Off)

[Data] 06 : [Original] ([Just Scan] Off)

[Data] 09 : [Just Scan]

\* Please make sure that the model doesn't support both Vertical Zoom and All-Direction Zoom mode.

Ack

**(c)([Set ID])(OK/NG)([Data])(x)**

\* Using the PC input, you select either 16:9 or 4:3 screen aspect ratio.

\* In DTV/HDMI (1080i 50 Hz / 60 Hz, 720p 50Hz / 60 Hz, 1080p 24 Hz / 30 Hz / 50 Hz / 60 Hz), Component (720p, 1080i, 1080p) mode, [Just Scan] is available.

\* Full Wide is supported only for Digital, Analogue, AV.

**3 Screen Mute** (Command: k d)

- ▶ To select screen mute on/off.

Transmission

`(k)(d)([Set ID])([Data])(Cr)`

[Data] 00 : Screen mute off (Picture on) / Video mute off

[Data] 01 : Screen mute on (Picture off)

[Data] 10 : Video mute on

Ack

`(d)([Set ID])(OK/NG)([Data])(x)`

- \* In case of video mute on only, TV will display On Screen Display (OSD).  
But, in case of Screen mute on, TV will not display OSD.

**4 Volume Mute** (Command: k e)

- ▶ To control volume mute on/off.  
You can also adjust mute using the mute button on remote control.

Transmission

`(k)(e)([Set ID])([Data])(Cr)`

[Data] 00 : Volume mute on (Volume off)

[Data] 01 : Volume mute off (Volume on)

Ack

`(e)([Set ID])(OK/NG)([Data])(x)`**5 Volume Control** (Command: k f)

- ▶ To adjust volume.  
You can also adjust volume with the volume buttons on remote control.

Transmission

`(k)(f)([Set ID])([Data])(Cr)`

[Data] Min : 00 to Max : 64

- \* Refer to "Real data mapping".

Ack

`(f)([Set ID])(OK/NG)([Data])(x)`**6 [Contrast]** (Command: k g)

- ▶ To adjust screen contrast.  
You can also adjust contrast in the picture settings.

Transmission

`(k)(g)([Set ID])([Data])(Cr)`

Data Min : 00 to Max : 64

- \* Refer to "Real data mapping".

Ack

`(g)([Set ID])(OK/NG)([Data])(x)`**7 [Brightness]** (Command: k h)

- ▶ To adjust screen brightness.  
You can also adjust brightness in the picture settings.

Transmission

`(k)(h)([Set ID])([Data])(Cr)`

Data Min : 00 to Max : 64

- \* Refer to "Real data mapping".

Ack

`(h)([Set ID])(OK/NG)([Data])(x)`**8 [Colour]** (Command: k i)

- ▶ To adjust the screen colour.  
You can also adjust colour in the picture settings.

Transmission

`(k)(i)([Set ID])([Data])(Cr)`

[Data] Min : 00 to Max : 64

- \* Refer to "Real data mapping".

Ack

`(i)([Set ID])(OK/NG)([Data])(x)`

**9 [Tint]** (Command: k j)

- ▶ To adjust the screen tint.  
You can also adjust tint in the picture settings.

Transmission

(k)(j)( )([Set ID])( )([Data])(Cr)

[Data] Red : 00 to Green : 64

\* Refer to "Real data mapping".

Ack

(j)( )([Set ID])( ) (OK/NG)([Data])(x)

**10 [Sharpness]** (Command: k k)

- ▶ To adjust the screen sharpness.  
You can also adjust sharpness in the picture settings.

Transmission

(k)(k)( )([Set ID])( )([Data])(Cr)

[Data] Min : 00 to Max : 32

\* Refer to "Real data mapping".

Ack

(k)( )([Set ID])( ) (OK/NG)([Data])(x)

**11 OSD Select** (Command: k l)

- ▶ To select OSD (On Screen Display) on/off when controlling remotely.

Transmission

(k)(l)( )([Set ID])( )([Data])(Cr)

[Data] 00 : [Off]

[Data] 01 : [On]

Ack

(l)( )([Set ID])( ) (OK/NG)([Data])(x)

**12 Remote Control Lock Mode** (Command: k m)

- ▶ To lock the front panel controls on the monitor and remote control.

Transmission

(k)(m)( )([Set ID])( )([Data])(Cr)

[Data] 00 : [Off]

[Data] 01 : [On]

Ack

(m)( )([Set ID])( ) (OK/NG)([Data])(x)

- \* If you are not using the remote control, use this mode. When main power is on/off, external control lock is released.
- \* In the standby mode, if key lock is on, TV will not turn on by power on key of IR & Local Key.

**13 [Balance]** (Command: k t)

- ▶ To adjust balance.  
You can also adjust balance in the audio settings.

Transmission

(k)(t)( )([Set ID])( )([Data])(Cr)

[Data] L : 00 to R : 64

\* Refer to "Real data mapping".

Ack

(t)( )([Set ID])( ) (OK/NG)([Data])(x)

**14 [Colour Temperature]** (Command: x u)

- ▶ To adjust Colour Temperature. You can also adjust Colour Temperature in the picture settings.

Transmission

(x)(u)( )([Set ID])( )([Data])(Cr)

[Data] Warm: 00 to Cool:64

\* Refer to "Real data mapping".

Ack

(u)( )([Set ID])( ) (OK/NG)([Data])(x)

**15 [Energy Saving]** (Command: j q)

- ▶ To reduce the power consumption of the TV. You can also adjust Energy Saving in picture settings.

Transmission

(j)(q)( )([Set ID])( )([Data])(Cr)

Power Saving Function					Level				Description
7	6	5	4		3	2	1	0	
0	0	0	0	Low Power	0	0	0	0	[Off]
0	0	0	0	Low Power	0	0	0	1	[Minimum]
0	0	0	0	Low Power	0	0	1	0	[Medium]
0	0	0	0	Low Power	0	0	1	1	[Maximum]
0	0	0	0	Low Power	0	1	0	1	[Screen Off]
0	0	0	0	Low Power	0	1	0	0	[Auto]

- ▶ [Auto] is available in TV that supports 'Intelligent Sensor'.

Ack

(q)( )([Set ID])( )(OK/NG)([Data])(x)

**16 [Auto Configuration]** (Command: j u) (Only RGB support model)

- ▶ To adjust picture position and minimize image shaking automatically. It works only in RGB (PC) mode.

Transmission

(j)(u)( )([Set ID])( )([Data])(Cr)

[Data] 01 : To set

Ack

(u)( )([Set ID])( )(OK/NG)([Data])(x)

**17 [Equalizer]** (Command : j v)

- ▶ To adjust equalizer.

Transmission

(j)(v)( )([Set ID])( )([Data])(Cr)

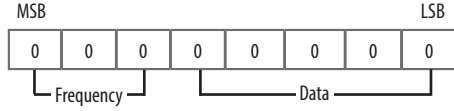

7	6	5	Frequency	4	3	2	1	0	Step
0	0	0	1st Band	0	0	0	0	0	0 (decimal)
0	0	1	2nd Band	0	0	0	0	1	1 (decimal)
0	1	0	3rd Band	...	...	...	...	...	...
0	1	1	4th Band	1	0	0	1	1	19 (decimal)
1	0	0	5th Band	1	0	1	0	0	20 (decimal)

Ack

(v)( )([Set ID])( )(OK/NG)([Data])(x)

**18 Tune Command** (Command: m a)

- Select channel to following physical number.

Transmission

`(m)(a)( )([Set ID])( )([Data] 00)( )([Data] 01)( )([Data] 02)(Cr)`

[Data] 00 : High channel data

[Data] 01 : Low channel data

ex. No. 47 → 00 2F (2FH)

No. 394 → 01 8A (18AH),

DTV No. 0 → Don't care

[Data] 02 : (Antenna)

0 x 00 : Analogue Main

0 x 10 : DTV Main

0 x 20 : Radio

(Cable)

0 x 80 : Analogue Main

0 x 90 : DTV Main

0 x A0 : Radio

(Satellite) (Depending on model)

0 x 40 : DTV Main

0 x 50 : Radio Main

Channel data range

Min : 00 Max : 270F (0 to 9999)

Ack

`(a)( )([Set ID])( )([OK/NG])([Data])(x)`**19 Programme [Skip/Add]** (Command: m b)

- To set skip status for the current Programme.

Transmission

`(m)(b)( )([Set ID])( )([Data])(Cr)`

[Data] 00 : [Skip]

[Data] 01 : [Add]

Ack

`(b)( )([Set ID])( )([OK/NG])([Data])(x)`**20 Key** (Command: m c)

- To send IR remote key code.

Transmission

`(m)(c)( )([Set ID])( )([Data])(Cr)`

[Data] IR CODES

Ack

`(c)( )([Set ID])( )([OK/NG])([Data])(x)`**21 Control [Backlight]** (Command: m g)

- To control the backlight.

Transmission

`(m)(g)( )([Set ID])( )([Data])(Cr)`

[Data] Min : 00 to Max : 64

Ack

`(g)( )([Set ID])( )([OK/NG])([Data])(x)`

**22 [Input] select** (Command: x b) (Main Picture Input)

► To select input source for main picture.

Transmission

(x)(b)( )([Set ID])( )([Data])(Cr)

[Data] Structure

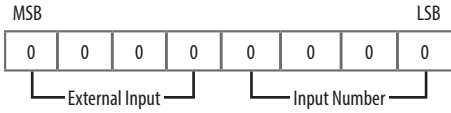

External Input				Data
0	0	0	0	[DTV]
0	0	0	1	[Analogue]
0	0	1	0	[AV]
0	1	0	0	[Component]
0	1	1	0	[RGB]
0	1	1	1	[HDMI]
1	0	0	0	
1	0	0	1	
1	0	1	0	

Input Number				Data
0	0	0	0	Input1
0	0	0	1	Input2
0	0	1	0	Input3
0	0	1	1	Input4

Ack

(b)( )([Set ID])( )(OK/NG)([Data])(x)

**\* Real data mapping**

- 00: Step 0
- ⋮
- A: Step 10 ([Set ID] 10)
- ⋮
- F: Step 15 ([Set ID] 15)
- 10: Step 16 ([Set ID] 16)
- ⋮
- 64: Step 100
- ⋮
- 6E: Step 110
- ⋮
- 73: Step 115
- 74: Step 116
- ⋮
- CF: Step 199
- ⋮
- FE: Step 254
- FF: Step 255



The model and serial number of the product are located on the back and on one side of the product. Record them below in case you ever need service.

MODEL \_\_\_\_\_

SERIAL NO. \_\_\_\_\_



تجد طراز المنتج ورقمه التسلسلي على الجهة الخلفية منه وعلى  
أحد جوانبه. دونهما أدناه في حال احتجت إلى أي خدمة.

الطراز \_\_\_\_\_

الرقم التسلسلي \_\_\_\_\_

**22 [مدخلات] تحديد (الأمر: b x) (مدخلات الصورة الرئيسية)**

◀ لتحديد مصدر الإدخال للصورة الرئيسية.

الإرسال

(x)(b)( ) (مُعَرَّف الضبط) ( ) (بيانات) (Cr)

هيكلية [بيانات]

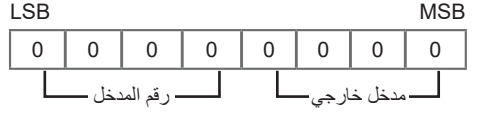

بيانات	مدخل خارجي			
[DTV]	0	0	0	0
[تناظري]	1	0	0	0
[AV]	0	1	0	0
[مكون (Component)]	0	0	1	0
[RGB]	0	1	1	0
[HDMI]	1	1	1	0
	0	0	0	1
	1	0	0	1
	0	1	0	1

بيانات	رقم المدخل			
إدخال 1	0	0	0	0
إدخال 2	1	0	0	0
إدخال 3	0	1	0	0
إدخال 4	1	1	0	0

إشعار

(x)(b)( ) (مُعَرَّف الضبط) ( ) (NG/OK) (بيانات) (x)

\* رسم خرائط البيانات الحقيقية

خطوة 0	:00
:	:
خطوة 10 (مُعَرَّف الضبط) (10)	:A
:	:
خطوة 15 (مُعَرَّف الضبط) (15)	:F
:	:
خطوة 16 (مُعَرَّف الضبط) (16)	:10
:	:
خطوة 100	:64
:	:
خطوة 110	:6E
:	:
خطوة 115	:73
خطوة 116	:74
:	:
خطوة 199	:CF
:	:
خطوة 254	:FE
خطوة 255	:FF

**18 ضبط الأوامر (الأمر: a m)**

◀ قم بتحديد القناة لتتبع الرقم الفعلي.

الإرسال

(a)(m) ( ) (مُعَرَّف الضبط) ( ) (بيانات) 00 ( ) (بيانات) 01 ( ) ( ) (بيانات) 02 (Cr)

بيانات] 00: بيانات القناة العالية

بيانات] 01: بيانات القناة المنخفضة

مثال. رقم. 47 ← 2F 00 (2FH)

رقم 394 ← 01 8A (18AH)،

DTV رقم 0 ← لا تكثرث

بيانات] 02: (هوائي)

0 × 00: التناظري الرئيسي

0 × 10: التلفاز الرقمي الرئيسي

0 × 20: الراديو

(كيل)

0 × 80: التناظري الرئيسي

0 × 90: التلفاز الرقمي الرئيسي

0 × A0: الراديو

(القمر الصناعي) (حسب الطراز)

0 × 40: التلفاز الرقمي الرئيسي

0 × 50: الراديو الرئيسي

نطاق بيانات القناة

الحد الأدنى: 00 الحد الأقصى: 270F (من 0 إلى 9999)

إشعار

(a) ( ) (مُعَرَّف الضبط) ( ) (NG/OK) (بيانات) (x)

**19 المفتاح [تخطي/إضافة] (الأمر: b m)**

◀ لضبط حالات التخطي من البرنامج الحالي.

الإرسال

(m)(b) ( ) (مُعَرَّف الضبط) ( ) (بيانات) (Cr)

بيانات] 00: [تخطي]

بيانات] 01: [إضافة]

إشعار

(b) ( ) (مُعَرَّف الضبط) ( ) (NG/OK) (بيانات) (x)

**20 مفتاح (الأمر: c m)**

◀ لإرسال كود مفتاح IR عن بُعد.

الإرسال

(m)(c) ( ) (مُعَرَّف الضبط) ( ) (بيانات) (Cr)

بيانات] رموز IR

إشعار

(c) ( ) (مُعَرَّف الضبط) ( ) (NG/OK) (بيانات) (x)

**21 التحكم [إضاءة خلفية] (الأمر: g m)**

◀ للتحكم في الإضاءة الخلفية.

الإرسال

(m)(g) ( ) (مُعَرَّف الضبط) ( ) (بيانات) (Cr)

بيانات] الحد الأدنى: من 00 إلى الحد الأقصى: 64

إشعار

(g) ( ) (مُعَرَّف الضبط) ( ) (NG/OK) (بيانات) (x)

### 15 [توفير الطاقة] (الأمر: q)

◀ لتقليل استهلاك الطاقة للتلفاز. يمكنك أيضاً ضبط توفير الطاقة من إعدادات الصورة.

الإرسال

(q)(j) ( ) (مُعَرَّف الضبط) ( ) (بيانات) (Cr)

### 17 [موازن الصوت] (الأمر: v)

◀ لضبط موازن الصوت.

الإرسال

(v)(j) ( ) (مُعَرَّف الضبط) ( ) (بيانات) (Cr)

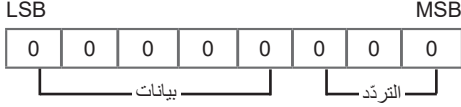

التردد

الخطوة	0	1	2	3	4	التردد	5	6	7
0 (عشري)	0	0	0	0	0	النطاق الأول	0	0	0
1 (عشري)	1	0	0	0	0	النطاق الثاني	1	0	0
...	...	...	...	...	...	النطاق الثالث	0	1	0
19 (عشري)	1	1	0	0	1	النطاق الرابع	1	1	0
20 (عشري)	0	0	1	0	1	النطاق الخامس	0	0	1

إشعار

(v)(j) ( ) (مُعَرَّف الضبط) ( ) (NG/OK) ( ) (بيانات) (x)

الوصف	المستوى				وظيفة موثر الطاقة				
	0	1	2	3	4	5	6	7	
[إيقاف]	0	0	0	0	الطاقة المنخفضة	0	0	0	0
[حد أدنى]	1	0	0	0	الطاقة المنخفضة	0	0	0	0
[متوسط]	0	1	0	0	الطاقة المنخفضة	0	0	0	0
[حد أقصى]	1	1	0	0	الطاقة المنخفضة	0	0	0	0
[إيقاف الشاشة]	1	0	1	0	الطاقة المنخفضة	0	0	0	0
[تلقائي]	0	0	1	0	الطاقة المنخفضة	0	0	0	0

◀ "تلقائي" متاح في التلفاز الذي يدعم خاصية "الاستشعار الذكي".

إشعار

(q)(j) ( ) (مُعَرَّف الضبط) ( ) (NG/OK) ( ) (بيانات) (x)

### 16 [التهينة التلقائية] (الأمر: u) (يدعم فقط نموذج الألوان الأحمر والأخضر والأزرق)

◀ لضبط موضع الصورة وتقليل اهتزاز الصورة تلقائياً. يعمل فقط على وضع نموذج الألوان الأحمر والأخضر والأزرق (المحمول).

الإرسال

(u)(j) ( ) (مُعَرَّف الضبط) ( ) (بيانات) (Cr)

بيانات: 01 لضبط

إشعار

(u)(j) ( ) (مُعَرَّف الضبط) ( ) (NG/OK) ( ) (بيانات) (x)

## 9 [درجة اللون] (الأمر: k j)

◀ لضبط درجة لون الشاشة.  
يمكنك أيضًا ضبط درجة اللون من إعدادات الصورة.

الإرسال

(m)(k)( ) (مُعَرَّف الضبط) ( ) (بيانات) (Cr)

[بيانات] 00: [إيقاف]

[بيانات] 01: [تشغيل]

إشعار

(m)( ) (مُعَرَّف الضبط) ( ) (NG/OK) (بيانات) (x)

\* إذا لم تكن تستخدم الريموت، فاستخدم هذا الوضع. عندما تكون الطاقة الرئيسية في وضع التشغيل/الإيقاف، فسيتم تحرير قفل التحكم الخارجي.

\* في وضع الاستعداد، إذا كان قفل المفتاح في وضع التشغيل، فلن يتم تشغيل التلفاز بواسطة مفتاح تشغيل IR والمفتاح المحلي.

## 13 [اتزان] (الأمر: t k)

◀ لضبط الاتزان.  
يمكنك أيضًا ضبط الاتزان من إعدادات الصوت.

الإرسال

(t)(k)( ) (مُعَرَّف الضبط) ( ) (بيانات) (Cr)

[بيانات] من L: 00 إلى R: 64

\* تشير إلى "رسم خرائط البيانات الحقيقية".

إشعار

(t)( ) (مُعَرَّف الضبط) ( ) (NG/OK) (بيانات) (x)

## 14 [درجة حرارة اللون] (الأمر: u x)

◀ لضبط درجة حرارة اللون. يمكنك أيضًا ضبط درجة حرارة اللون من إعدادات الصورة.

الإرسال

(u)(x)( ) (مُعَرَّف الضبط) ( ) (بيانات) (Cr)

[بيانات] الدافئة: من 00 إلى البارد: 64

\* تشير إلى "رسم خرائط البيانات الحقيقية".

إشعار

(u)( ) (مُعَرَّف الضبط) ( ) (NG/OK) (بيانات) (x)

الإرسال

(k)(j)( ) (مُعَرَّف الضبط) ( ) (بيانات) (Cr)

[بيانات] الحمراء: من 00 إلى الأخضر: 64

\* تشير إلى "رسم خرائط البيانات الحقيقية".

إشعار

(j)( ) (مُعَرَّف الضبط) ( ) (NG/OK) (بيانات) (x)

## 10 [حدة] (الأمر: k k)

◀ لضبط حدة الشاشة.  
يمكنك أيضًا ضبط الحدة من إعدادات الصورة.

الإرسال

(k)(k)( ) (مُعَرَّف الضبط) ( ) (بيانات) (Cr)

[بيانات] الحد الأدنى: من 00 إلى الحد الأقصى: 32

\* تشير إلى "رسم خرائط البيانات الحقيقية".

إشعار

(k)( ) (مُعَرَّف الضبط) ( ) (NG/OK) (بيانات) (x)

## 11 تحديد OSD (الأمر: l k)

◀ لتحديد تشغيل/إيقاف تصميم الأنظمة الاختيارية (على شاشة العرض) عند التحكم بها عن بُعد.

الإرسال

(l)(k)( ) (مُعَرَّف الضبط) ( ) (بيانات) (Cr)

[بيانات] 00: [إيقاف]

[بيانات] 01: [تشغيل]

إشعار

(l)( ) (مُعَرَّف الضبط) ( ) (NG/OK) (بيانات) (x)

### 3 كتم صوت الشاشة (الأمر: d k)

◀ لتحديد تشغيل/إيقاف كتم صوت الشاشة.  
الإرسال

(d)(k) (مُعَرَّف الضبط) ( ) (إبيانات)(Cr)

إبيانات] 00: إيقاف كتم صوت الشاشة (تشغيل الصورة) /  
إيقاف كتم صوت الفيديو  
إبيانات] 01: تشغيل كتم صوت الشاشة (إيقاف الصورة)  
إبيانات] 10: تشغيل كتم صوت الفيديو

إشعار

(d) (مُعَرَّف الضبط) ( ) (NG/OK)(إبيانات)(x)

\* في حالة تشغيل كتم صوت الفيديو فقط، سيتم عرض التلفاز على شاشة العرض (OSD). ولكن، في حالة تشغيل كتم صوت الشاشة، فلن يتم عرض التلفاز في OSD.

### 4 حجم كتم الصوت (الأمر: e k)

◀ للتحكم في تشغيل/إيقاف حجم كتم الصوت.  
يمكنك أيضًا ضبط كتم الصوت مستخدمًا زر كتم الصوت أو جهاز التحكم عن بُعد.

الإرسال

(e)(k) (مُعَرَّف الضبط) ( ) (إبيانات)(Cr)

إبيانات] 00: تشغيل حجم كتم الصوت (إيقاف حجم الصوت)  
إبيانات] 01: إيقاف حجم كتم الصوت (تشغيل حجم الصوت)

إشعار

(e) (مُعَرَّف الضبط) ( ) (NG/OK)(إبيانات)(x)

### 5 التحكم في حجم الصوت (الأمر: f k)

◀ لضبط حجم الصوت.  
يمكنك أيضًا ضبط حجم الصوت مستخدمًا زر حجم الصوت أو جهاز التحكم عن بُعد.

الإرسال

(f)(k) (مُعَرَّف الضبط) ( ) (إبيانات)(Cr)

إبيانات] الحد الأدنى: من 00 إلى الحد الأقصى: 64  
\* تشير إلى "رسم خرائط البيانات الحقيقية".

إشعار

(f) (مُعَرَّف الضبط) ( ) (NG/OK)(إبيانات)(x)

### 6 [تباين] (الأمر: g k)

◀ لضبط تباين الشاشة.  
يمكنك أيضًا ضبط التباين من إعدادات الصورة.

الإرسال

(g)(k) (مُعَرَّف الضبط) ( ) (إبيانات)(Cr)

البيانات الحد الأدنى: من 00 إلى الحد الأقصى: 64  
\* تشير إلى "رسم خرائط البيانات الحقيقية".

إشعار

(g) (مُعَرَّف الضبط) ( ) (NG/OK)(إبيانات)(x)

### 7 [سطوع] (الأمر: h k)

◀ لضبط سطوع الشاشة.  
يمكنك أيضًا ضبط السطوع من إعدادات الصورة.

الإرسال

(h)(k) (مُعَرَّف الضبط) ( ) (إبيانات)(Cr)

البيانات الحد الأدنى: من 00 إلى الحد الأقصى: 64  
\* تشير إلى "رسم خرائط البيانات الحقيقية".

إشعار

(h) (مُعَرَّف الضبط) ( ) (NG/OK)(إبيانات)(x)

### 8 [لون] (الأمر: i k)

◀ لضبط لون الشاشة.  
يمكنك أيضًا ضبط اللون من إعدادات الصورة.

الإرسال

(i)(k) (مُعَرَّف الضبط) ( ) (إبيانات)(Cr)

إبيانات] الحد الأدنى: من 00 إلى الحد الأقصى: 64  
\* تشير إلى "رسم خرائط البيانات الحقيقية".

إشعار

(i) (مُعَرَّف الضبط) ( ) (NG/OK)(إبيانات)(x)

## بروتوكول الإرسال / الاستلام

(حسب الطراز)

### 1 الطاقة (الأمر: a k)

◀ للتحكم في تشغيل/إيقاف الطاقة للجهاز.

الإرسال

(a)(k) ( ) (مُعَرَّف الضبط) ( ) ( [بيانات] ) (Cr)

[بيانات] 00: [إيقاف]

[بيانات] 01: [تشغيل]

إشعار

(a) ( ) (مُعَرَّف الضبط) ( ) (NG/OK) ( ) ( [بيانات] ) (x)

◀ لعرض التلفاز وهو تشغيل/إيقاف الطاقة.

الإرسال

(a)(k) ( ) (مُعَرَّف الضبط) ( ) (FF) (Cr)

إشعار

(a) ( ) (مُعَرَّف الضبط) ( ) (NG/OK) ( ) ( [بيانات] ) (x)

\* وبالمثل، إذا كانت الوظائف الأخرى تنقل بيانات "FF x 0" استنادًا على هذا الشكل، فإن تقرير بيانات الإشعار بالاستلام يُظهر الحالات لكل وظيفة.

\* يمكن لإشعار الاستلام بالموافقة أو الخطأ والرسائل الأخرى أن تظهر على الشاشة عندما يكون التلفاز قيد التشغيل.

### 2 نسبة طول إلى عرض [الأمر: c k] (الرئيسي الصورة الحجم)

◀ لضبط تنسيق الشاشة. (الرئيسي الصورة الحجم) يمكنك أيضًا ضبط تنسيق الشاشة مستخدمًا إعدادات الصورة.

الإرسال

(c)(k) ( ) (مُعَرَّف الضبط) ( ) ( [بيانات] ) (Cr)

[بيانات] 01: [3:4] (الشاشة العادية - إيقاف [مسح فقط])

[بيانات] 02: [9:16] (الشاشة الواسعة - إيقاف [مسح فقط])

[بيانات] 06: [أصلي] (إيقاف [مسح فقط])

[بيانات] 09: [مسح فقط]

\* يرجى التأكد من أن النموذج لا يدعم كل من التكبير الأفقي ووضع التكبير لكل الجهات.

إشعار

(c) ( ) (مُعَرَّف الضبط) ( ) (NG/OK) ( ) ( [بيانات] ) (x)

\* باستخدام مدخل PC، فإنك تحدد ما إذا كانت نسبة الطول إلى العرض للشاشة 9:16 أو 3:4.

\* في DTB/HDMI (1080i/50 هرتز / 60 هرتز،

720p/50 هرتز / 60 هرتز، 1080p/24 هرتز /

30 هرتز / 50 هرتز / 60 هرتز)، وضع المكون

(720p، 1080i، 1080p)، [مسح فقط] هو المتاح.

\* العرض بملء الشاشة مدعوم في الوضع الرقمي والتناظري وAV.

### الإرسال

(الأمر1) (الأمر2) ( ) (مُعَرَّف الضبط) ( ) ( [بيانات] ) (Cr)

(الأمر1): الأمر الأول للتحكم في التلفاز. (z أو k أو m أو x)

(الأمر2): الأمر الثاني للتحكم في التلفاز.

(مُعَرَّف الضبط): يمكنك ضبط التعريف لاختيار رقم المعرف للشاشة المطلوبة في القائمة الاختيارية. نطاق التعديل هو من 1 إلى 99.

عند اختيار ضبط التعريف "0"، فإن كل الإعدادات المتصلة سيتم التحكم بها. ويشير إلى ضبط التعريف على أنه عشري (من 1 إلى 99)

في القائمة وعلى إنه سداسي عشري (من 0 إلى 0 x 0 إلى 63 x 0) في بروتوكول الإرسال/الاستلام.

( [بيانات] ): لاستلام بيانات الأوامر. لاستلام بيانات "FF" لقراءة حالات الأوامر.

(Cr): الإرجاع

كود "0D x 0" ASCII

( ) : كود ASCII "مساحة (20 x 0)"

### إشعار بالموافقة

(الأمر2) ( ) (مُعَرَّف الضبط) ( ) (OK) ( ) ( [بيانات] ) (x)

\* يقوم الجهاز بإرسال إشعار الموافقة (ACK) استنادًا إلى هذا التنسيق عند

تلقي البيانات العادية. وفي ذلك الوقت، إذا كانت البيانات في وضع قراءة البيانات، فإنه يشير إلى بيانات الحالات الحالية. وإذا كانت البيانات في وضع كتابة البيانات، فإنه يُعيد بيانات الكمبيوتر المحمول.

### إشعار بحدوث خطأ

(الأمر2) ( ) (مُعَرَّف الضبط) ( ) (NG) ( ) ( [بيانات] ) (x)

\* يقوم الجهاز بإرسال إشعار بالاستلام (ACK) استنادًا إلى هذا التنسيق عندما يستلم بيانات غير طبيعية من وظائف غير صالحة أو أخطاء بالاتصال.

[بيانات] 00: كود غير قانوني

## قائمة إدارة المرجع

(حسب الطراز)

## تكوينات RS-232C

تكوينات 7 - أسلاك  
(كبل RS-232C القياسي)



تكوينات 3 - أسلاك  
(غير قياسي)

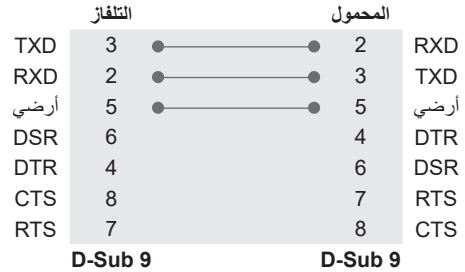

### مقاييس الاتصال

- معدل البود: 9600 بت في الثانية (الاستقبال/الإرسال المتزامن العالمي)
- طول البيانات: 8 بت
- التكايف: لا يوجد
- بت التوقف: 1 بت
- رمز الاتصال: كود ASCII
- استخدم كبل (عكسي) متقاطع.

بيانات (السادس عشري)	الأمر 2	الأمر 1	
من 00 إلى 01	a	k	1 الطاقة
(راجع الصفحة 20)	c	k	2 [نسبة طول إلى عرض]
(راجع الصفحة 21)	d	k	3 كتم صوت الشاشة
من 00 إلى 01	e	k	4 حجم كتم الصوت
من 00 إلى 64	f	k	5 التحكم في حجم الصوت
من 00 إلى 64	g	k	6 [تباين]
من 00 إلى 64	h	k	7 [سطوع]
من 00 إلى 64	i	k	8 [لون]
من 00 إلى 64	j	k	9 [درجة اللون]
من 00 إلى 32	k	k	10 [حدة]
من 00 إلى 01	l	k	11 تحديد OSD
من 00 إلى 01	m	k	12 وضع قفل جهاز التحكم عن بُعد
من 00 إلى 64	t	k	13 [اتزان]
من 00 إلى 64	u	x	14 [درجة حرارة اللون]
(راجع الصفحة 23)	q	j	15 [توفير الطاقة]
01	u	j	16 [التهيئة التلقائية]
(راجع الصفحة 23)	v	j	17 [موازن الصوت]
(راجع الصفحة 24)	a	m	18 ضبط الأوامر
من 00 إلى 01	b	m	19 برنامج [تخطي/إضافة]
(راجع الصفحة 24)	c	m	20 المفتاح
من 00 إلى 64	g	m	21 التحكم [إضاءة خلفية]
(راجع الصفحة 25)	b	x	22 [مدخلات] تحديد

- أثناء عمليات USB مثل DivX أو EMF، فإن كل الأوامر باستثناء التشغيل (ka) والمفتاح (mc) لا يتم تنفيذها وتعامل على أنها NG.

## ضبط جهاز التحكم الخارجي

### نوع مقبس الهاتف

(حسب الطراز)

- عليك شراء مقبس الهاتف لكبل RS-232C المطلوب لإنشاء اتصال بين الكمبيوتر والتلفاز، كما هو مذكور في الدليل.
- \* بالنسبة إلى طرازات أخرى، قم بالتوصيل بمنفذ USB.
- \* قد تختلف واجهة الاتصال عن التلفاز لديك.

(المحمول)

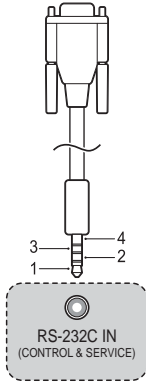

(التلفاز)

### نوع الموصل: 9 D-Sub - سنون ذكر

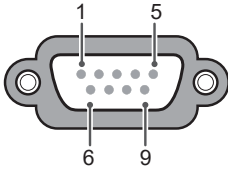

### إعداد RS-232C

- قد تختلف الصورة المعروضة عن صورة التلفاز لديك.
- قم بتوصيل مقبس المدخل RS-232C (المنفذ التسلسلي) بجهاز التحكم الخارجي (مثل الكمبيوتر أو نظام تحكم A/V) للتحكم بوظائف المنتج الخارجية.

قم بتوصيل المنفذ التسلسلي لجهاز التحكم بمقبس RS-232C الموجود في اللوحة الخلفية من المنتج.

- إن كابلات اتصال RS-232C غير مرفقة مع المنتج.

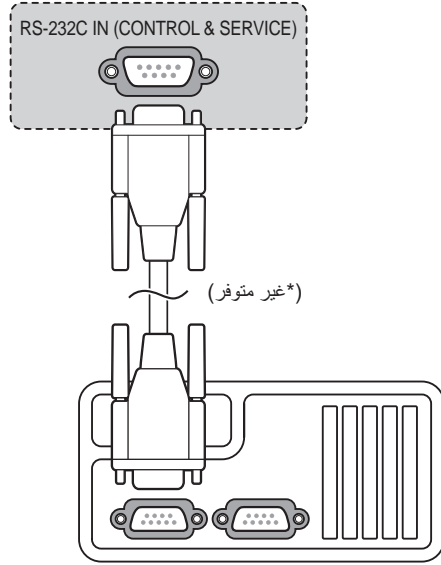

(حسب الطراز)

الرقم	اسم السن
1	3.5 فولت
2	RXD (تلقي البيانات)
3	TXD (نقل البيانات)
4	مخرج IR من التلفاز
5	أرضي
6	لا يوجد اتصال
7	لا يوجد اتصال (5 فولت متوفر في بعض النماذج)
8	لا يوجد اتصال
9	لا يوجد اتصال (12 فولت متوفر في بعض النماذج)

## رموز IR

• هذه الوظيفة غير متوفرة في جميع الطرازات.

الرمز (سداسي)	الوظيفة	ملاحظة
40	^ ▲	زر جهاز الريموت
41	▼ ▽	زر جهاز الريموت
07	< ◀	زر جهاز الريموت
06	> ▶	زر جهاز الريموت
44	OK ⊙ ⊙ OK	زر جهاز الريموت
43	SETTINGS ⚙️ (إعدادات)	زر جهاز الريموت
28	↶ (الرجوع) BACK	زر جهاز الريموت
5B	EXIT ] EXIT	زر جهاز الريموت
72	⦿	زر جهاز الريموت
71	⦿⦿	زر جهاز الريموت
63	⦿⦿⦿	زر جهاز الريموت
61	⦿⦿⦿⦿	زر جهاز الريموت
20	☰ TEXT	زر جهاز الريموت
21	T.OPT(T.Option)	زر جهاز الريموت
39	SUBTITLE	زر جهاز الريموت
B1	■	زر جهاز الريموت
B0	▶	زر جهاز الريموت
BA		زر جهاز الريموت
8F	◀	زر جهاز الريموت
8E	▶	زر جهاز الريموت
7E	📶 SIMPLINK	زر جهاز الريموت
45	Q.MENU	زر جهاز الريموت
91	AD	زر جهاز الريموت
E8	ALARM	زر جهاز الريموت
7C	🏠 (الصفحة الرئيسية)	زر جهاز الريموت
BD	● REC/*	زر جهاز الريموت

الرمز (سداسي)	الوظيفة	ملاحظة
08	⏻ (التشغيل)	زر جهاز الريموت (مفتاح التشغيل/الإيقاف)
95	⏻ ENERGY SAVING	زر جهاز الريموت
30	○ AV MODE	زر جهاز الريموت
0B	📺 INPUT 📺 (الإدخال)	زر جهاز الريموت
F0	TV/RAD 📺/📺	زر جهاز الريموت
19-10	مفاتيح الأرقام 9-0	زر جهاز الريموت
53	LIST	زر جهاز الريموت
1A	Q.VIEW	زر جهاز الريموت
02	+ ▽	زر جهاز الريموت
03	▽ -	زر جهاز الريموت
1E	FAV	زر جهاز الريموت
79	RATIO ⏪ RATIO	زر جهاز الريموت
09	MUTE 🚫 🔊 (كتم الصوت)	زر جهاز الريموت
00	^ P ↓ PAGE ^ PAGE	زر جهاز الريموت
01	P ▽ PAGE ↓ PAGE ▽	زر جهاز الريموت
AB	GUIDE	زر جهاز الريموت
0C	PORTAL	زر جهاز الريموت
AA	INFO ⓘ ⓘ INFO	زر جهاز الريموت

## تنسيقات الفيديو المدعومة

## معلومات حول إشعار البرامج المفتوحة المصدر

- الحد الأقصى: 30p @ 1080 x 1920 (فقط الحركة JPEG)
- (30p @ 480 x 640)
- يتم دعم ملف التعريف H.264/AVC بالمستوى 4.1 وأقل فقط.

للحصول على التعليمات البرمجية المصدر بموجب GPL و LGPL و MPL وتراخيص مفتوحة المصدر أخرى يتضمنها هذا المنتج، يرجى زيارة الموقع <https://opensource.lge.com>.

بالإضافة إلى التعليمات البرمجية المصدر، تتوفر كل أحكام الترخيص وإشعارات إخلاء المسؤولية وإشعارات حقوق النشر للتوزيع.

ستوفر LG Electronics أيضاً التعليمات البرمجية المفتوحة المصدر على قرص CD-ROM مقابل رسم يغطي تكلفة القيام بهذا التوزيع (مثل تكلفة وسائل النقل والشحن والتسليم) بناءً على طلب يُرسل عبر البريد الإلكتروني إلى [opensource@lge.com](mailto:opensource@lge.com).

إن هذا العرض سار لفترة ثلاث سنوات بعد عملية الشحن الأخيرة لهذا المنتج. يتوفر هذا العرض لأي شخص يتلقى هذه المعلومات.

## التراخيص

قد تختلف التراخيص المدعومة وفقاً للطراز.



مصطلحا HDMI و HDMI High-Definition و Multimedia Interface و شعار HDMI علامات تجارية أو علامات تجارية مسجلة لشركة HDMI Licensing Administrator, Inc. في الولايات المتحدة الأمريكية ودول أخرى.

تم التصنيع بموجب ترخيص من معامل Dolby. إن Dolby Atmos, Dolby Audio, Dolby Vision, Dolby و رمز D المزوج تمثل علامات تجارية لمعامل Dolby.

(حسب الطراز)



الامتداد	برنامج فك التشفير
.asf	MPEG-4 Part2, XViD, H.264/AVC, VC1(WMV3, WVC1), الفيديو
.wmv	WMA Standard, WMA9 (Pro), MP3, AAC, AC3, الصوت
.avi	MPEG-2, MPEG-4 Part2, XViD, H.264/AVC, الفيديو
	HE-AAC, LPCM, ADPCM, MPEG-1 Layer I, MPEG-1 Layer II, Dolby Digital, MPEG-1 Layer III (MP3), الصوت
.ts	H.264/AVC, MPEG-2, H.265/HEVC, الفيديو
.tp .trp .mts .m2ts	MPEG-1 Layer I, MPEG-1 Layer II, MPEG-1 Layer III (MP3), Dolby Digital, Dolby Digital Plus, AAC, HE-AAC, الصوت
.vob	MPEG-1, MPEG-2, الفيديو
	Dolby Digital, MPEG-1 Layer I, MPEG-1 Layer II, DVD-LPCM, الصوت
.mp4 .m4v	MPEG-2, MPEG-4 Part2, XViD, H.264/AVC, الفيديو
.mov	AAC, MPEG-1 Layer III (MP3), الصوت
.mkv	MPEG-2, MPEG-4 Part2, XViD, H.264/AVC, الفيديو
	HE-AAC, Dolby Digital, MPEG-1 Layer III (MP3), LPCM, الصوت
.mpg	MPEG-1, MPEG-2, الفيديو
.mpeg .mpe	MPEG-1 Layer I, MPEG-1 Layer II, Dolby Digital, LPCM, الصوت
.dat	MPEG-1, MPEG-2, الفيديو
.flv	MP2, الصوت
	Sorenson H.263, H.264/AVC, الفيديو
.3gp	MP3, AAC, HE-AAC, الصوت
	H.264/AVC, MPEG-4 Part2, AAC, AMR(NB/WB), الفيديو
.rm <sup>1</sup>	RV30, RV40, الفيديو
.rmvb <sup>1</sup>	Realaudio6(cook), AAC LC, HE-AAC, الصوت

1 وفقاً للبلد

## تنسيقات الصوت المدعومة

## الملفات التي تدعم وسائط

- الحد الأقصى لمعدل نقل البيانات: 20 ميجابايت في الثانية (Mbps)
- تنسيقات الترجمة الخارجية المدعومة: \*.smi ، \*.srt ،  
(فقط SubViewer 1.0/2.0) ، \*.ass ، \*.sub ، \*.txt ، \*.ssa

## تنسيقات الصور المدعومة

نوع الملف	العنصر	المعلومات
mp3	معدل البت	32 كيلوبت في الثانية - 320 كيلوبت في الثانية
	تردد العينة	16 كيلو هرتز - 48 كيلو هرتز
AAC	الدعم	MPEG-1, MPEG-2, Layer2, Layer3
	معدل البت	تنسيق حر
M4A	تردد العينة	8 كيلو هرتز - 48 كيلو هرتز
	الدعم	ADIF, ADTS
WMA	معدل البت	تنسيق حر
	تردد العينة	8 كيلو هرتز - 48 كيلو هرتز
WMA Pro	الدعم	MPEG-4
	معدل البت	128 كيلوبت في الثانية ~ 320 كيلوبت في الثانية
OGG	تردد العينة	8 كيلو هرتز - 48 كيلو هرتز
	الدعم	WMA7, WMA8, WMA9 Standard
OGG	معدل البت	~ 768 كيلوبت في الثانية
	القناة / تردد العينة	M0: ما يصل إلى قناتين بتردد 48 كيلو هرتز (باستثناء وضع LBR)، M1: ما يصل إلى 5.1 قناة بتردد 48 كيلو هرتز، M2: ما يصل إلى 5.1 قناة بتردد 96 كيلو هرتز
OGG	الدعم	WMA 10 Pro
	معدل البت	تنسيق حر
OGG	تردد العينة	8 كيلو هرتز - 48 كيلو هرتز
	الدعم	OGG Vorbis

الامتداد	العنصر	الدقة
،.jpeg ،.jpg ،.jpe	نوع الملف المتوفر	SOF0: خط الأساس SOF1: متوالي ممتد SOF2: تقديمي
	حجم الصورة	الحد الأدنى: 64 (العرض) × 64 (الارتفاع) الحد الأقصى (النوع العادي): 15360 (العرض) × 8640 (الارتفاع) الحد الأقصى (النوع المتقدم): 1920 (العرض) × 1440 (الارتفاع)
.bmp	حجم الصورة	الحد الأدنى: 64 (العرض) × 64 (الارتفاع) الحد الأقصى: 9600 (العرض) × 6400 (الارتفاع)
.png	نوع الملف المتوفر	مدمج، غير مدمج
	حجم الصورة	الحد الأدنى: 64 (العرض) × 64 (الارتفاع) الحد الأقصى (مدمج): 1200 (العرض) × 800 (الارتفاع) الحد الأقصى (غير مدمج): 9600 (العرض) × 6400 (الارتفاع)

- قد تكون الملفات المتاحة ذات صيغة BMP و PNG أبطأ في العرض من الملفات ذات صيغة JPEG.
- قد لا يتم عرض ملف الصورة/الأيقونة غير القياسي.

## HDMI-DTV الوضع المدعوم

## HDMI-PC الوضع المدعوم

- صوت الحاسوب الشخصي غير مدعوم.
- استخدم HDMI IN 1 لوضع الكمبيوتر. (حسب الطراز)

التردد الرأسي (هرتز)	التردد الأفقي (كيلوهرتز)	الدقة
70.09	31.468	350 × 640
70.08	31.469	400 × 720
59.94	31.469	480 × 640
60.31	37.879	600 × 800
60.00	48.363	768 × 1024
60.053	54.348	864 × 1152
60.015	47.712	768 × 1360
60.020	63.981	1024 <sup>1</sup> × 1280
60.00	67.50	1080 <sup>1</sup> × 1920

1 فقط \*43/49LT34

### معلومات توصيل منفذ المكون

P <sub>R</sub>	P <sub>B</sub>	Y	منافذ المكونات على التلفاز

P <sub>R</sub>	P <sub>B</sub>	Y	منافذ إخراج الفيديو على مشغل أقراص DVD
R-Y	B-Y	Y	
Cr	Cb	Y	
Pr	Pb	Y	

المكون	الإشارة
O	576i / 480i
O	576p / 480p
O	1080i / 720p
O	1080p

التردد الرأسي (هرتز)	التردد الأفقي (كيلوهرتز)	الدقة
59.94	31.46	480p x 640
60.00	31.50	
59.94	31.469	480p x 720
60.00	31.50	
50.00	31.250	576p x 720
50.00	37.50	720p x 1280
60.00	45.00	
59.94	44.96	
50.00	28.125	1080i x 1920
60.00	33.75	
59.94	33.72	
50.00	56.250	1080p x 1920
60.00	67.50	
59.94	67.432	
24.00	27.00	
23.976	26.973	
30.00	33.75	
29.976	33.716	

## وضع المدعوم RGB-PC

التردد الرأسي (هرتز)	التردد الأفقي (كيلوهرتز)	الدقة
70.09	31.468	350 × 640
70.08	31.469	400 × 720
59.94	31.469	480 × 640
60.31	37.879	600 × 800
60.00	48.363	768 × 1024
60.053	54.348	864 × 1152
60.015	47.712	768 × 1360
60.020	63.981	1024 <sup>1</sup> × 1280
59.934	66.587	1080 <sup>1</sup> × 1920
60.00	67.50	

1 فقط \*43/49LT34

## المواصفات

(وفقاً للبلد)

مواصفات البث (-T*)		
التلفاز التناظري (وفقاً للبلد)	تلفاز رقمي (وفقاً للبلد والطرز)	
PAL-I ، PAL D/K ، PAL B/G ، PAL B/B SECAM D/K ، SECAM B/G NTSC-M	DVB-T/T2 DVB-C	نظام التلفاز
CATV ، UHF ، VHF	UHF ، VHF	تغطية البرامج
2000		أقصى عدد من البرامج القابلة للتخزين
75 أوم (Ω)		معاوقة الهوائي الخارجي
100.0 مم x 55.0 مم x 5.0 مم		حجم وحدة CI (العرض x الارتفاع x العمق)

\* الطرازات التي تدعم DVB-T2 فقط. (رغم أنّ ميزة DVB-T/T2 في طراز DVB-T2 لا تنطبق في الغالبين.)

(وفقاً للبلد)

مواصفات البث (-G*)				
التلفاز التناظري	تلفاز رقمي			
PAL/SECAM I ، D/K ، B/G SECAM L	DVB-S/S2 DVB-T/T2 DVB-C			نظام التلفاز
862 ~ 46 ميغاهرتز	DVB-T/T2	DVB-C	DVB-S/S2	تغطية البرامج (النطاق)
	VHF III : 174 ~ 230 ميغاهرتز UHF IV : 470 ~ 606 ميغاهرتز UHF V : 606 ~ 862 ميغاهرتز النطاق II : 230 ~ 300 ميغاهرتز النطاق III : 300 ~ 470 ميغاهرتز	890 ~ 46 ميغاهرتز	2150 ~ 950 ميغاهرتز	
	2000		6000	أقصى عدد من البرامج القابلة للتخزين
	75 أوم (Ω)			معاوقة الهوائي الخارجي
	100.0 مم x 55.0 مم x 5.0 مم			حجم وحدة CI (العرض x الارتفاع x العمق)

ظروف بيئة التشغيل	
من 0 إلى 40 درجة مئوية	درجة حرارة التشغيل
أقل من 80 %	نسبة رطوبة التشغيل
من -20 إلى 60 درجة مئوية	درجة حرارة التخزين
أقل من 85 %	نسبة الرطوبة في مكان التخزين

- تُحدّد معلومات الطاقة المقّمة مع المنتج وفقاً للوائح البلد. (تبعاً للبلد).
- يُقاس استهلاك الطاقة تبعاً للجنة الكهربائية التقنية الدولية (IEC 62087).
- قد يختلف استهلاك الطاقة الفعلي تبعاً لعوامل مثل نوع محتوى الفيديو المعروض وإعدادات التلفاز.

## استكشاف الأخطاء وإصلاحها

### عرض غير طبيعي

- إذا كان ملمس المنتج باردًا، فقد تنشأ "موضة" صغيرة عند تشغيله. يُعد ذلك طبيعيًا، لا يوجد خطأ في المنتج.
- تُعدُّ هذه اللوحة منتجًا متقدمًا يحتوي على الملايين من وحدات البكسل. قد ترى نقاطًا سوداء صغيرة و/أو نقاطًا ملونة بألوان زاهية (أحمر أو أزرق أو أخضر) على حجم جزء واحد في المليون على الشاشة. لا يشير ذلك إلى خلل ولا يؤثر في أداء المنتج ودقته. تحدث هذه الظاهرة أيضًا مع منتجات الغير ولا تخضع للاستبدال أو استعادة الأموال.
- قد يختلف لون اللوحة وبريقها حسب الموقع الذي تنظر منه (يسار/يمين/أعلى/أسفل).
- تحدث هذه الظاهرة تبعًا لخصائص اللوحة. لا تتعلق بأداء المنتج، ولا تُعدُّ خللًا.
- قد يؤدي عرض صورة ثابتة لفترة طويلة إلى التصاق الصورة. تجنب عرض صورة ثابتة على شاشة التلفاز لمدة طويلة.

### الصوت الصادر

- صوت "تكسير": يعود سبب الصوت الصادر عند مشاهدة التلفاز أو إيقاف تشغيله إلى التقلص الحراري للبلاستيك بفعل الحرارة والرطوبة. هذا الصوت شائع في المنتجات التي يكون فيها تغيير الشكل بفعل الحرارة ضروريًا.
- طنين الدائرة الكهربائية/طنين الشاشة: يصدر صوت خافت من دائرة التبدل ذات السرعة العالية، والتي تمتد المنتج بقوة تيار عالية لتشغيله. ويختلف ذلك بحسب المنتج. هذا الصوت المولد لا يؤثر في أداء المنتج ودقته.
- عند تنظيف المنتج، احرص على ألا تسمح بدخول أي سائل أو أجسام غريبة إلى الفتحة الموجودة بين الجزء العلوي أو الأيمن أو الأيسر من الشاشة و لوحة التوجيه. (حسب الطراز)

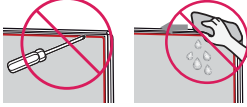

- تأكد من إزالة أي ماء أو منظف زائد من قطعة القماش.
- لا ترش الماء أو المنظف مباشرةً على شاشة التلفاز.
- احرص على رش قدر كافٍ فحسب من الماء أو المنظف على قطعة القماش الجافة لمسح الشاشة.

يمكن تحديث إصدار البرنامج لتحسين الأداء.

- يحتاج العميل لضمان توافق الجهاز الخاص به مع برنامج LGE. إذا لزم الأمر، يرجى التشاور مع LGE وتحميل نسخة البرنامج المنفحة وفقًا للتوجيهات المقدمة من قبل LGE.
- يتعذر التحكم في التلفاز باستخدام الريموت.
- افحص مستشعر الريموت على المنتج وحاول مجددًا.
- تحقق من عدم وجود أي عائق بين المنتج والريموت.
- تحقق ما إذا كانت البطاريات لا تزال تعمل وما إذا كانت مثبتة على نحو صحيح (+ إلى +، - إلى -).
- لا تُعرض أي صورة ولا يصدر أي صوت.
- تحقق ما إذا كان المنتج يعمل.
- تحقق ما إذا كان سلك الطاقة متصلًا بمقبس الحائط.
- تحقق ما إذا كان هناك مشكلة في مقبس الحائط من خلال توصيل منتجات أخرى.
- يتوقف تشغيل التلفاز فجأة.

- تحقق من إعدادات التحكم في الطاقة. قد يُقطع الإمداد بالطاقة.
- تحقق من تنشيط خاصية العلق التلفازي في الإعدادات المتعلقة بالوقت.
- في حالة عدم وجود إشارة أثناء تشغيل الجهاز، سيتوقف تشغيل الجهاز تلقائيًا بعد مرور 15 دقيقة دون وجود إشارة.
- عند الاتصال بالكمبيوتر الشخصي (RGB/HDMI)، لا يُكتشف عن أي إشارة.
- شغل التلفاز أو أوقف تشغيله باستخدام جهاز التحكم عن بُعد.
- أعد توصيل كابل RGB/HDMI.
- أعد تشغيل الكمبيوتر الشخصي مع تشغيل التلفاز.

Ⓜ/Ⓜ TV/RAD لتحديد برامج الراديو والتلفاز وبرامج فيديو سطح المكتب.

أزرار الأرقام لإدخال الأرقام.

**LIST** للوصول إلى قائمة البرامج المحفوظة.

**Q.VIEW** للعودة إلى البرنامج المعروض مسبقاً.

**+**/**-** لضبط مستوى الصوت.

**FAV** للوصول إلى قائمة البرامج المفضلة لديك.

**RATIO** لتغيير حجم الصورة.

**MUTE** لكتم جميع الأصوات.

**MUTE\*** للوصول إلى قائمة [إمكانية الوصول].

**P** للتمرير عبر البرامج المحفوظة.

**↑**/**↓** للانتقال إلى الشاشة السابقة أو التالية.

**GUIDE** لعرض دليل البرنامج.

**PORTAL** لعرض قائمة الفندق التفاعلية.

**INFO** لعرض معلومات عن البرنامج الحالي والشاشة.

أزرار التنقل (للأعلى/للأسفل/لليمين/للشمال) للتمرير بين القوائم أو الخيارات.

**OK** لتحديد القوائم أو الخيارات وتأكيد إدخالك.

**SETTINGS** للوصول إلى القوائم السريعة.

**↶** (الرجوع) للعودة إلى المستوى السابق.

**EXIT** لمسح شاشات العرض الظاهرة على الشاشة والعودة إلى عرض التلفاز.

تتيح هذه الأزرار الوصول إلى الوظائف المميزة في بعض القوائم.

أزرار عرض المعلومات (**TEXT, T.OPT**) تُستخدم هذه الأزرار لعرض المعلومات.

**SUBTITLE** لاستدعاء ترجماتك المفضلة في الوضع الرقمي.

أزرار التحكم (**■, ▶, ■, ◀, ▶▶**) للتحكم في محتويات الوسائط.

**Simplink** للوصول إلى أجهزة الصوت والصورة المتصلة

بجهاز العرض باستخدام كابل HDMI عبر HDMI-CEC.

لفتح قائمة **SIMPLINK**.

**Q.MENU** للوصول إلى القوائم السريعة.

**AD** سيتم تمكين وظيفة الأوصاف الصوتية.

**ALARM** هذه الوظيفة غير مدعومة.

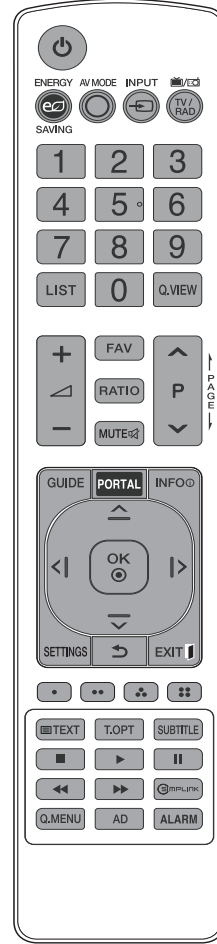

(قد لا تتوفر بعض الأزرار والخدمات بحسب الطرازات أو المناطق)

\* لاستخدام الزر، اضغط مطولاً لأكثر من 3 ثوانٍ.

Ⓜ (التشغيل) لتشغيل التلفاز أو إيقاف تشغيله.

**Ⓜ ENERGY SAVING** يضبط مستوى سطوع الشاشة لتقليل استهلاك الطاقة.

**○ AV MODE** لتحديد وضع AV.

**Ⓜ INPUT** لتغيير مصدر الإدخال.

- لا تخلط بين البطاريات الجديدة والبطاريات القديمة. لأن هذا قد يؤدي إلى ارتفاع حرارة البطاريات وحدث تسرب بها.
- قد يتسبب عدم التطابق مع أقطاب البطارية الصحيحة بحدوث انفجار أو تسرب، مما يؤدي إلى نشوب حريق أو حدوث إصابة جسدية أو تلوث البيئة المحيطة.
- يستخدم هذا الجهاز بطاريات. ومن الممكن أن تكون هناك قوانين تنظيمية في مجتمعك تُلزمك بالتخلص من هذه البطاريات بشكل صحيح بسبب الاعتبارات البيئية. يُرجى الاتصال بالسلطات المحلية للحصول على معلومات حول طريقة التخلص منها أو كيفية إعادة تدويرها.
- يجب عدم تعريض بطاريات المنتج الخارجية والداخلية لدرجة حرارة زائدة مثل التعرض لأشعة الشمس المباشرة أو النيران أو ما شابه ذلك.
- في أجهزة التلفاز التناظري وبعض البلدان، قد لا تعمل أزرار الريموت.

## استخدام الريموت

\* لاستخدام الزر، اضغط مطولاً لأكثر من 3 ثوانٍ.

- ⏻ (التشغيل) لتشغيل التلفاز أو إيقاف تشغيله.
- ⏻/TV/RAD لتحديد برامج الراديو والتلفاز وفيديو سطح المكتب.
- AD سبتم تمكين وظيفة الأوصاف الصوتية.
- RATIO لتغيير حجم الصورة.
- ⏻ (الإدخال) لتغيير مصدر الإدخال.
- أزرار الأرقام لإدخال الأرقام.
- LIST للوصول إلى قائمة البرامج المحفوظة.
- Q.VIEW للعودة إلى البرنامج المعروض مسبقاً.
- + / - لضبط مستوى الصوت.
- FAV للوصول إلى قائمة البرامج المفضلة لديك.
- GUIDE لعرض دليل البرنامج.
- 🔊 (كتم الصوت) لكتم جميع الأصوات.
- 🔊\* (كتم الصوت) يؤدي إلى الوصول إلى قائمة [إمكانية الوصول].
- ^ P ^ للتمرير عبر البرامج المحفوظة.
- ^ PAGE ^ للانتقال إلى الشاشة السابقة أو التالية.
- أزرار عرض المعلومات (TEXT, T.OPT) تُستخدم هذه الأزرار لعرض المعلومات.
- 🏠 (الصفحة الرئيسية) للوصول إلى قائمة الصفحة الرئيسية.
- ⚙️ (الإعدادات) للوصول إلى قائمة الإعدادات.
- Q.MENU للوصول إلى القوائم السريعة.
- أزرار التنقل (للاعلى/للاأسفل/للإيسار/للإيمين) للتمرير بين القوائم أو الخيارات.
- OK لتحديد القوائم أو الخيارات وتأكيدها.
- BACK للعودة إلى المستوى السابق.
- EXIT لمسح شاشات العرض الظاهرة على الشاشة والعودة إلى عرض التلفاز.
- ⓘ INFO لعرض معلومات عن البرنامج الحالي والشاشة.
- REC/\* هذه الوظيفة غير مدعومة.
- أزرار التحكم (⏪, ⏩, ⏮, ⏭, ⏸, ⏹) للتحكم في محتويات الوسائط.
- ⏪ ⏩ ⏮ ⏭ ⏸ ⏹ تتيح هذه الأزرار الوصول إلى الوظائف المميزة في بعض القوائم.

تستند الأوصاف المذكورة في هذا الدليل إلى الأزرار الموجودة في الريموت. يُرجى قراءة هذا الدليل بعناية واستخدام التلفاز استخداماً صحيحاً.

لاستبدال البطاريات، افتح غطاء البطارية، واستبدل البطاريات (1.5 فولت من نوع AAA) التي تتطابق فيها الأقطاب (+) و(-) مع التسمية الموجودة داخل حجرة البطاريات وأغلق غطاء البطارية. لنزع البطاريات، نَقِّذ إجراءات التركيب معكوسة. تأكد من توجيه الريموت إلى مستشعر التحكم عن بُعد في التلفاز.

(حسب الطراز)



(قد لا تتوفر بعض الأزرار والخدمات بحسب الطرازات أو المناطق)

## الشبكة

(حسب الطراز)

### الاتصال بالشبكة السلكية

يمكن لهذا التلفاز أن يتم توصيله بخادم Pro:Centric عن طريق منفذ LAN. بعد إجراء اتصال فعلي، فإن التلفاز يحتاج إلى إعداد للاتصال بالشبكة.

قم بتوصيل منفذ LAN بالمودم أو جهاز التوجيه من خادم Pro:Centric إلى منفذ LAN الموجود في التلفاز.

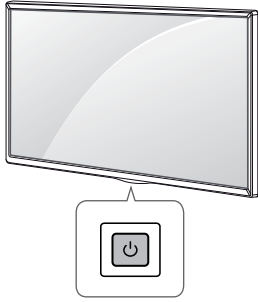

### الوظائف الأساسية

التشغيل (ضغط)	
إيقاف التشغيل <sup>1</sup> (ضغط مع الاستمرار)	
التحكم في القائمة (ضغط <sup>2</sup> ) الاختيار من القائمة (ضغط مع الاستمرار <sup>3</sup> )	

- 1 سُدِّغْ جميع التطبيقات قيد التشغيل.
- 2 يمكنك الوصول إلى القائمة وضبطها عن طريق الضغط على الزر عندما يكون التلفاز قيد التشغيل.
- 3 يمكنك استخدام الوظيفة عندما تصل إلى عنصر التحكم في القائمة.

### ضبط القائمة

عند تشغيل التلفاز، اضغط على زر مرة واحدة. يمكنك ضبط العناصر في القائمة باستخدام الزر.

	لإيقاف التشغيل.
	لتغيير مصدر الإدخال.
	للتمرير عبر البرامج المحفوظة.
	لضبط مستوى الصوت.

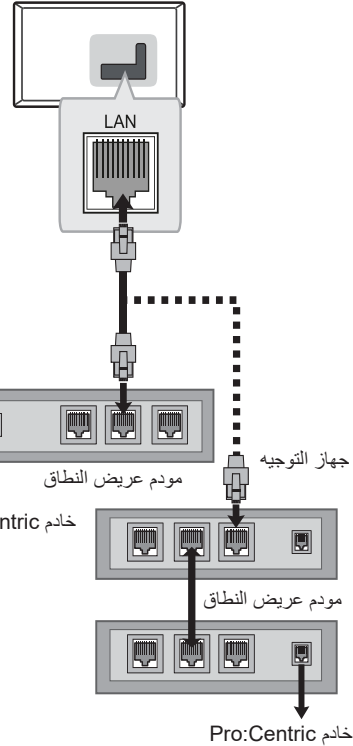

- 1 قم بتوصيل منفذ LAN بالمودم أو جهاز التوجيه إلى منفذ LAN الموجود في التلفاز.

⚠ لا تقم بتوصيل كابل جوال ذو وحدات بمنفذ LAN المحلي. وبما أن هناك طرق مختلفة للاتصال، فيرجى اتباع مواصفات متعدد الاتصالات الهاتفية الخاص بك أو مزود خدمة الإنترنت.

## مكبرات الصوت الخارجية

## USB

يُوصى باستخدام قرص USB ثابت خارجي ذي فولتية مقدره بـ 5 فولت أو أقل وتيار مقدر بـ 500 مللي أمبير أو أقل. (حسب الطراز)

### الأجهزة الخارجية

الأجهزة الخارجية المتاحة هي: مشغلات Blu-ray، وأجهزة الاستقبال عالية الدقة، ومشغلات أقراص الفيديو الرقمية (DVD)، وأجهزة VCR، والأنظمة الصوتية، وأجهزة تخزين USB، وأجهزة الكمبيوتر الشخصي، وأجهزة الألعاب، وأجهزة خارجية أخرى.

- قد يختلف توصيل الجهاز الخارجي عن هذا الطراز.
- وصل الأجهزة الخارجية بالتلفاز بغض النظر عن ترتيب المنافذ في التلفاز.
- راجع الدليل المرفق مع الجهاز الخارجي للاطلاع على تعليمات التشغيل.
- إذا وصلت جهاز ألعاب بالتلفاز، فاستخدم الكابل المرفق مع جهاز الألعاب.
- في وضع الكمبيوتر، قد يحدث تشويش ذو صلة بالدقة أو النمط الرأسي أو التباين أو السطوع. إذا حدث تشويش، فغيّر إخراج الكمبيوتر إلى دقة أخرى أو غير معدل التجديد إلى معدل آخر أو اضبط السطوع والتباين على قائمة "الصورة" إلى أن تصبح الصورة واضحة.
- في وضع الكمبيوتر، قد لا تعمل بعض إعدادات الدقة بشكل صحيح استناداً إلى بطاقة الرسومات.
- عند الاتصال عبر شبكة LAN سلكية، يوصى باستخدام كبل CAT 7. (عند تزويد الجهاز بمنفذ LAN فقط.)

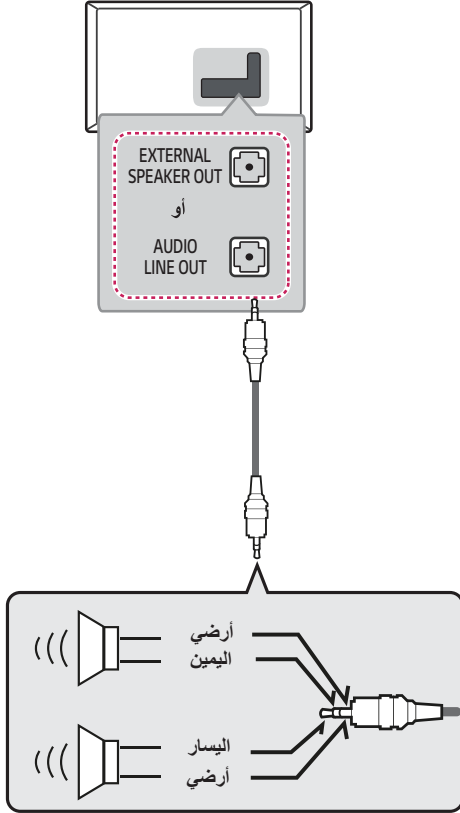

٥٤

٥٤

- استخدم فقط مع مقبض الستريو 3.5 مم ذو 3 أقطاب.
- لا توصل سماعات الرأس أو سماعات الأذن بالمنفذ لتوصيل مكبر صوت خارجي.



- عند تركيب قوس التثبيت على الحائط، يوصى بتغطية فتحة الحامل باستخدام شريط لاصق، لمنع دخول الغبار والحشرات. (حسب الطراز)

## التوصيلات

وصل الأجهزة الخارجية المتنوعة بالتلفاز وببذل أوضاع الإدخال لتحديد جهاز خارجي. للحصول على مزيد من المعلومات عن الاتصال بالجهاز الخارجي، راجع الدليل المرفق مع كل جهاز.

### الهوائي/الكابل

وصل التلفاز بمقيس هوائي على الحائط باستخدام كابل تردد راديوي (بمقاومة قدرها 75 أوم  $\Omega$ ).

- استخدم مجزئ الإشارة لاستخدام أكثر من جهاز ي تلفاز.
- إذا كانت جودة الصورة رديئة، فثبّت مكبر الإشارة بشكل صحيح لتحسين جودة الصورة.
- إذا كانت جودة الصورة رديئة مع وجود هوائي متصل، فحاول إعادة توجيه الهوائي في الاتجاه الصحيح.
- لا يتوفر كابل هوائي ومحوّل.

### طبق القمر الصناعي

وصل التلفاز بطبق القمر الصناعي ومقيس القمر الصناعي باستخدام كابل تردد راديوي (بمقاومة قدرها 75 أوم  $\Omega$ ). (حسب الطراز)

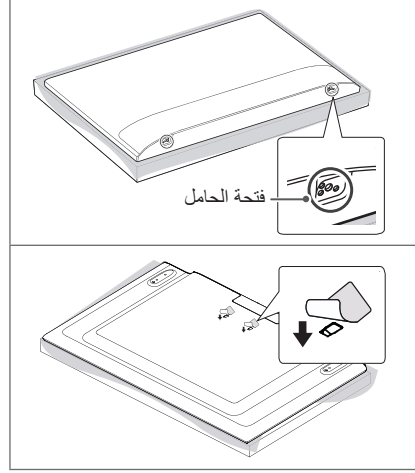

### وحدة CI

لعرض الخدمات المشفرة (المدفوعة) في وضع التلفاز الرقمي. (حسب الطراز)

- تحقق من إدخال وحدة CI في فتحة بطاقة PCMCIA بالاتجاه الصحيح. فقد يؤدي عدم إدخال الوحدة بالشكل الصحيح إلى إلحاق ضرر بالتلفزيون وفتحة بطاقة PCMCIA.
- إذا لم يتم التلفاز بعرض أي ملف فيديو أو صوت عندما يكون CI+ CAM متصل، يُرجى الاتصال بمشغل خدمة نظام البث الأرضي/الكابل/القمر الصناعي.

### وصلات أخرى

وصل تلفازك بأجهزة خارجية للحصول على أفضل جودة للصور والملفات الصوتية، وصل الجهاز الخارجي والتلفاز بكابل HDMI. لا تتوفر بعض الكابلات المنفصلة.

### HDMI

- تنسيق الملفات الصوتية المدعوم في HDMI (حسب الطراز):  
DTS (44.1 كيلو هرتز / 48 كيلو هرتز)،  
Dolby Digital Plus / Dolby Digital (32 كيلو هرتز / 44.1 كيلو هرتز / 48 كيلو هرتز)،  
PCM (32 كيلو هرتز / 44.1 كيلو هرتز / 48 كيلو هرتز / 96 كيلو هرتز / 192 كيلو هرتز)

## استخدام نظام الأمن كينسينجتون

يقع موصل نظام الأمن كينسينجتون في الجزء الخلفي من التلفاز. للحصول على مزيد من المعلومات عن التثبيت والاستخدام، راجع الدليل المرفق مع نظام أمن كينسينجتون أو تفضل بزيارة <http://www.kensington.com>. قم بتوصيل كبل نظام الأمن كينسينجتون بين التلفاز والطاولة.

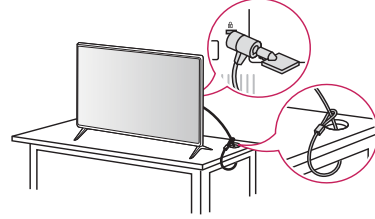

(حسب الطراز)

## تثبيت التلفاز على جدار

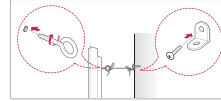
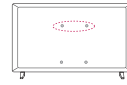
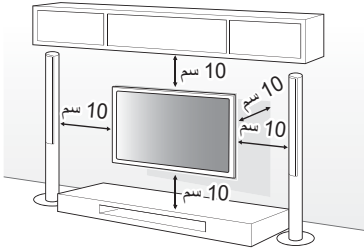

(حسب الطراز)

- أزل الحامل قبل تركيب التلفاز على أداة التثبيت على الحائط من خلال جعل أداة التعليق بالحامل في الاتجاه المعاكس.
- لمزيد من المعلومات حول البراغي وحامل التثبيت على الحائط، يمكنك الرجوع إلى قسم "الشراء المنفصل".
- إذا كنت تنوي تثبيت المنتج على حائط، فثبّت واجهة التثبيت المطابقة لمعيار VESA (أجزاء اختيارية) على الجهة الخلفية للمنتج. عند تركيب جهاز التلفاز لاستخدام قوس التثبيت على الحائط (أجزاء اختيارية)، ثبّته جيدًا حتى لا يسقط.
- عند تثبيت التلفاز على الحائط، تأكد من عدم تركيب التلفاز بطريقة تكون فيها كابلات التشغيل والإشارة مُعلّقة على الجهة الخلفية من التلفاز.
- لا تثبّت هذا المنتج على حائط في حال وجود احتمال تعرّضه للزيت أو رذاذ الزيت. فقد يلحق هذا ضررًا بالمنتج ويسبب سقوطه.



- 1 أدخل المسامير ذات العروة أو قوسي التلفاز والمسامير في جهة التلفاز الخلفية وقم بربطها بإحكام.
- أزل المسامير التي تم إدخالها في موضع المسامير ذات العروة أولاً في حالة توفرها.
- 2 ثبّت قوسي التثبيت على الحائط بالمسامير الموجودة على الحائط. طبق موضع قوس التثبيت على الحائط مع المسامير ذات العروة في جهة التلفاز الخلفية.
- 3 قم بتوصيل المسامير ذات العروة وقوسي التثبيت على الحائط بإحكام بواسطة جبل قوي. تأكد من المحافظة على الحبل في وضع أفقي مع السطح المستوي.

- استخدم منصة أو خزانة قوية وكبيرة بشكل كافٍ لتحمل جهاز التلفاز بشكل آمن.
- الأقواس والمسامير والحبال غير مرفقة. يمكنك الحصول على الملحقات الإضافية من الوكيل المحلي.

## التثبيت على الطاولة

- أمسك الجزء العلوي والسفلي من إطار التلفاز بإحكام. تأكد من عدم الإمساك بالجزء الشفاف أو بمكبر الصوت أو بمنطقة شبكة مكبر الصوت.

- 1 ارفع التلفاز وأمله إلى الوضع المستقيم على الطاولة.
- أبق مسافة 10 سم (على الأقل) من الحائط للتهوية المناسبة.

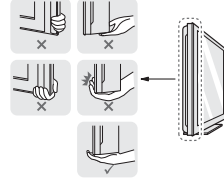
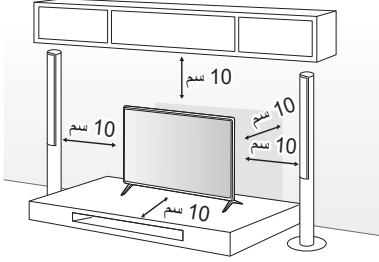

- يتطلب نقل جهاز تلفاز كبير شخصين على الأقل.
- عند نقل التلفاز باليد، يجب الإمساك به كما هو موضح في الصورة التالية.

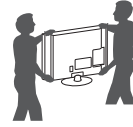

- 2 قم بتوصيل سلك الطاقة بمصدر الطاقة في الحائط.

- لا تضع مواد غريبة (زيوت وشحوم وما إلى ذلك) على البراغي عند تركيب المنتج.
- (فقد يلحق ذلك الضرر بالمنتج.)
- في حالة تركيب التلفاز على حامل، ستحتاج إلى القيام ببعض الإجراءات لتفادي سقوط المنتج. وإلا فقد يسقط المنتج مما قد يتسبب في حدوث إصابة.
- لا تستخدم أي مواد غير معتمدة لضمان السلامة وطول العمر الافتراضي للمنتج.
- لا يغطي الضمان أي أضرار أو إصابات تنتج عن استخدام مواد غير معتمدة.
- احرص على إدخال البراغي بشكل صحيح وارتبطها بإحكام. (في حال عدم ربطها بإحكام بشكل كافٍ، قد يميل التلفاز نحو الأمام بعد تثبيته.) لا تستخدم القوة المفرطة لربط البراغي وإلا فقد يؤدي ذلك إلى إلحاق ضرر بالبرغي وارتخائه.
- إذا لم يتم وضع التلفاز في موضع ثابت بشكل كافٍ، فيمكن لهذا أن يشكل خطرًا حيث يصبح التلفاز معرضًا للسقوط. يمكن تجنب حدوث إصابات، خصوصًا للأطفال من خلال اتخاذ إجراءات بسيطة مثل:
  - استخدام خزانين أو حاملات توصي بها الجهة المصنعة للتلفاز.
  - استخدام قطع الأثاث التي تدعم التلفاز بشكل آمن فقط.
  - الحرص على وضع التلفاز بموضع لا يتجاوز طرف قطعة الأثاث الداعمة.
  - عدم وضع التلفاز على قطع أثاث طويلة (على سبيل المثال، خزانة أو خزانة كتب) من دون تثبيت الأثاث والتلفاز على دعامة مناسبة.
  - عدم وضع التلفاز على قطعة قماش أو مواد أخرى تم وضعها بين التلفاز وقطعة الأثاث الداعمة.
  - توعية الأطفال حول مخاطر تسلق قطع الأثاث للوصل إلى التلفاز وأدوات التحكم الخاصة به.

- عند نقل التلفاز باليد، لا تعرضه للارتجاج أو الاهتزاز الشديد.
- عند نقل التلفاز، اجعله دومًا مستقيمًا، وتجنب قلبه على جانبه أو إمالة يمينًا أو يسارًا.

- لا تستخدم القوة الزائدة لدرجة التسبب في إمالة/ثني هيكل الإطار، إذ قد يؤدي هذا إلى إلحاق الضرر بالشاشة.
- عند حمل التلفاز، احرص على عدم إلحاق ضرر بالأزرار البارزة.
- تجنب لمس سطح الشاشة في كل وقت، إذ قد يؤدي ذلك إلى إلحاق الضرر بها.

- لا تحمل التلفاز عن طريق الإمساك بحوامل الكابل، إذ يمكن لهذه الحوامل أن تنكسر، ومن ثم قد يتسبب هذا في حدوث إصابات وإلحاق الضرر بالتلفاز.
- عند توصيل الحامل بالتلفاز، وجه الشاشة إلى الأسفل وضعها على طاولة مغطاة بقماش ناعم أو سطح مستوي لحمايتها من الخدوش.

## التحضير

## الشراء المنفصل

يمكن تغيير عناصر الشراء المنفصل أو تعديلها لتحسين الجودة من دون أي إخطار. اتصل بالبايع لشراء هذه العناصر. لا تعمل هذه الأجهزة إلا مع طرازات معينة.

قد يتغير اسم الطراز أو تصميمه حسب ترقية وظائف المنتج أو ظروف جهة التصنيع أو سياساتها.

### قوس التثبيت على الحائط

تأكد من استخدام البراغي وأقواس التثبيت على الحائط التي توافق معايير VESA. يوفر الجدول التالي وصفاً للأبعاد القياسية لمجموعة قوس التثبيت على الحائط.

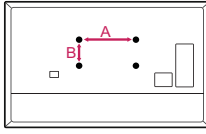

الطراز	32/43LT34*	49LT34*
(B x A) VESA (مم)	200 x 200	300 x 300
البرغي القياسي	M6	M6
عدد البراغي	4	4
قوس التثبيت على الحائط	LSW240B MSW240	OLW480B MSW240

### حمل التلفاز ونقله

يرجى قراءة الإرشادات التالية لمنع خدش التلفاز أو إلحاق الضرر به ولضمان النقل الآمن بغض النظر عن نوعه وحجمه.

- يُوصى بنقل التلفاز في الصندوق أو مغلفاً بمواد التعبئة التي أرفق بها.
- أفضل سلك الطاقة وجميع الكابلات قبل نقل التلفاز أو حمله.
- عند الإمساك بالتلفاز، يجب أن يكون اتجاه الشاشة بعيداً عنك وذلك لتجنب إلحاق الضرر بها.



• إذا كانت هذه هي المرة الأولى لتشغيل التلفاز بعد شحنه من المصنع، فقد تستغرق تهيئته عدة دقائق.

• قد تختلف الصورة المعروضة عن صورة التلفاز لديك.

• قد تختلف خيارات العرض على الشاشة الخاصة بكل جهاز تلفاز بشكل بسيط عما هو مبين في هذا الدليل.

• قد تختلف القوائم والخيارات المتوفرة عن مصدر الإدخال أو طراز المنتج الذي تستخدمه.

• يمكن إضافة ميزات جديدة إلى هذا التلفاز في المستقبل.

• يجب توصيل الجهاز بمنفذ تيار سهل الوصول. لم يتم صنع بعض الأجهزة بزر التشغيل / إيقاف التشغيل، إيقاف التشغيل وفصل سلك الطاقة.

• قد تختلف العناصر المرفقة مع المنتج حسب الطراز.

• قد تتغير مواصفات المنتج أو المحتويات في هذا الدليل من دون إخطار مسبق نتيجة ترقية وظائف المنتج.

• للحصول على أفضل اتصال، يجب ألا تتجاوز أطراف كبلات

HDMI ووحدة USB 10 مم سمكاً و18 مم عرضاً.

استخدم كبل إطالة يدعم USB 2.0 إذا كان كبل USB أو بطاقة ذاكرة USB لا تلائم منفذ USB في التلفاز.

$$10 \geq A^*$$

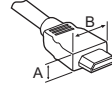

$$18 \geq B^*$$



• استخدم كابلًا معتمدًا مع وجود شعار HDMI عليه.

• إذا لم تستخدم كابل HDMI معتمدًا، فقد لا تُعرض الشاشة أي بيانات أو قد يحدث خطأ في الاتصال. (أنواع كبلات HDMI الموصى بها)

- كبل HDMI®/TM فائق السرعة (3 أمتار أو أقل)

## • البطاريات

- خزن الملحقات (البطاريات وغيرها) في مكان آمن بعيداً عن متناول الأطفال.
- لا تقم بتقصير الدائرة أو فك البطاريات أو تركها لتسخن أكثر مما ينبغي. لا تتخلص من البطاريات في النار. فلا ينبغي أن تتعرض البطاريات للحرارة الزائدة.
- تنبيه: في حال تم استبدال البطارية بنوع غير صحيح، فسيؤدي ذلك إلى خطر نشوب حريق أو حدوث انفجار.

## • النقل

- أثناء النقل، تأكد من إيقاف تشغيل المنتج وفصله عن الطاقة وأنه تمت إزالة كل الكبلات. قد يتطلب حمل أجهزة التلفاز الكبيرة شخصين أو أكثر. لا تضغط على الشاشة الأمامية من جهاز التلفاز. وإلا، فقد يحدث تلف للمنتج أو تتعرض لخطر الحريق أو الإصابة.
- أبق مواد التغليف المضادة للرطوبة أو المصنوعة من الفينيل بعيدة عن متناول الأطفال.

- لا تسمح بتعرض الجهاز للصدمات أو بسقوط أي أشياء داخله، ولا تطرق على الشاشة بأي شيء.
- لا تضغط بشدة على الشاشة أو تخدشها بيدك أو بواسطة شيء حاد مثل مسمار أو قلم رصاص أو قلم حبر. قد يتسبب هذا في تلف الشاشة.

## • التنظيف

- عند التنظيف، افصل سلك الطاقة وامسح برفق بقطعة قماش ناعمة/جافة. لا ترش الماء أو السوائل الأخرى على التلفاز مباشرة. لا تستخدم مطلقاً مواد تنظيف الزجاج ومعطرات الجو ومبيدات الحشرات والشحوم والشمع (الشمع المخصص للسيارات، الشمع الصناعي) والمواد الكاشطة والنتن والبنزين والكحول، إلخ. التي قد تلحق ضرراً بالمنتجات وشاشاتها. وإلا، فقد يتسبب ذلك في حدوث صدمة كهربائية أو تلف المنتج.

## • التاريض (باستثناء الأجهزة التي لا يتم تاريضها).

- يجب توصيل جهاز التلفاز المزود بقابس تيار متردد ثلاثي الأطراف بمقبس تيار متردد ذو الطرف الأرضي ثلاثي الأطراف. تأكد من توصيل سلك التاريض الأرضي لمنع احتمال حدوث صدمة كهربائية.
- لا تلمس أبداً هذا الجهاز أو الهوائي أثناء العاصفة الرعدية. فقد تتعرض للصعق الكهربائي.
- تأكد من توصيل سلك الطاقة بالتلفاز ومقبس الحائط بأمان، فقد يحدث تلفاً في القابس أو المقبس وقد ينشب حريق في أصعب الحالات إذا لم يتم توصيله بأمان.
- لا تدخل أجساماً صلبة أو قابلة للاشتعال في المنتج. إذا سقط جسم غريب في المنتج، فافصل سلك الطاقة واتصل بخدمة العملاء.
- لا تلمس طرف سلك الطاقة أثناء توصيله بالكهرباء. فقد تتعرض للصعق الكهربائي.
- إذا حدث أي مما يلي، فافصل المنتج على الفور واتصل بمركز خدمة العملاء المحلي.
  - في حال تلف المنتج.
  - في حال تسرب المياه أو مادة أخرى إلى المنتج (مثل محوّل التيار المتردد أو سلك الطاقة أو التلفاز).
  - إذا شممت رائحة دخان أو رائحة أخرى من التلفاز.
  - عندما تهب عواصف رعدية أو عند عدم استخدامه لفترة زمنية طويلة.
- حتى عند إيقاف تشغيل التلفاز عن طريق الريموت أو زر الطاقة، سيظل مصدر طاقة التيار المتردد متصلاً بالوحدة إذا لم يتم فصلها عن القابس.
- لا تستخدم منتجات كهربائية ذات فولتية عالية بالقرب من التلفاز (على سبيل المثال صاعق الحشرات). فقد يلحق ذلك ضرراً بالمنتج.
- لا تحاول تعديل هذا المنتج بأي طريقة من دون الحصول على تصريح مكتوب من LG Electronics. فقد ينشب حريق أو تحدث صدمة كهربائية. اتصل بخدمة العملاء المحلية للحصول على الخدمة أو الإصلاح. قد يؤدي التعديل غير المصرح به إلى إلغاء صلاحية المستخدم لتشغيل هذا المنتج.
- لا تستخدم سوى المرفقات/الملحقات المعتمدة من شركة LG Electronics. وإلا، فقد يتسبب ذلك في نشوب حريق أو حدوث صدمة كهربائية أو قصور وظيفي أو تشوه المنتج.
- لا تفكك أبداً محوّل التيار المتردد أو سلك الطاقة. فقد يتسبب ذلك في نشوب حريق أو حدوث صدمة كهربائية.
- توخّ الحرص عند استخدام المحوّل لتجنب سقوطه أو وقوعه على الأرض. فقد يلحق ذلك ضرراً بالمحوّل.
- للحد من مخاطر نشوب حريق أو حدوث صدمة كهربائية، لا تلمس التلفاز عندما تكون يداك مبللتين. إذا كانت أطراف سلك الطاقة رطبة أو يغطيها الغبار، فأحرص على تجفيف قابس الطاقة تماماً أو امسح الغبار عنه.

## تحذير! تعليمات الأمان



لمنع انتشار الحريق، ابقِ الشموع أو العناصر المشتعلة الأخرى دائمًا بعيدة عن المنتج.

### • لا تضع التلفاز و/أو الريموت في الظروف التالية:

- ابقِ المنتج بعيدًا عن أشعة الشمس المباشرة.
- منطقة ذات رطوبة عالية كالحمام مثلاً.
- بالقرب من مصدر حرارة كالمواقد أو الأجهزة الأخرى التي تُصدر حرارة.
- بالقرب من طاولات المطبخ أو أجهزة ضبط الرطوبة حيث يمكن أن يتعرض بسهولة للبخار أو الزيت.
- منطقة معرضة للمطر أو الرياح.
- لا تعرّض الجهاز لقطرات المياه ولا تضع أغراضًا تحتوي على سائل، مثل المزهريات أو الأكواب وما إلى ذلك عليه (مثلاً على الرفوف الموجودة فوق الوحدة).
- بالقرب من المواد القابلة للاشتعال مثل البنزين أو الشموع أو تعريض التلفاز لتكييف هواء مباشر.
- لا تركّب الجهاز في أماكن تتعرض للغيبار كثيرًا.
- وإلا، فقد يتسبب ذلك في نشوب حريق أو حدوث صدمة كهربائية أو احتراق/انفجار أو قصور وظيفي أو تشوّه المنتج.

### • التهوية

- قم بتثبيت جهاز التلفاز لديك في مكان جيد التهوية. لا تقم بتثبيته في مساحة ضيقة مثل خزانة الكتب.
- لا تقم بتثبيت المنتج على سجادة أو سادة.
- لا تقم بحجب المنتج أو تغطيته بقطعة قماش أو مواد أخرى أثناء توصيل الوحدة.
- احرص على عدم لمس فتحات التهوية. أثناء مشاهدة التلفاز لفترة طويلة، قد تصبح فتحات التهوية ساخنة.
- احرص على حماية سلك الطاقة من سوء الاستخدام المادي والميكانيكي، مثل تعرضه للثني أو الالتواء أو الضغط عليه أو إغلاق الباب عليه أو المشي فوقه. انتبه جيدًا إلى المقابس والمآخذ في الحائط ومخرج السلك من الجهاز.
- لا تحرك جهاز التلفاز أثناء توصيل سلك الطاقة.
- لا تستخدم سلك الطاقة التالف أو غير محكم التركيب.
- تأكد من الإمساك بالمقابض عند فصل سلك الطاقة. لا تسحب سلك الطاقة لفصل التلفاز.
- لا توصل أجهزة كثيرة جدًا بمآخذ التيار المتردد نفسه، لأن هذا قد يؤدي إلى نشوب حريق أو حدوث صدمة كهربائية.
- **فصل الجهاز عن مصدر الطاقة الرئيسي**
- إن قابس الطاقة هو الجهاز المستخدم لفصل الجهاز عن الطاقة. في الحالات الطارئة، يجب أن يبقى قابس الطاقة موضوعًا في مكان يسهل الوصول إليه.
- لا تدع الأطفال يتسلقون التلفاز أو يتعلقون به. وإلا فقد يسقط التلفاز مما يتسبب في حدوث إصابة خطيرة.
- **تأريض الهوائي الخارجي** (يمكن أن يختلف حسب البلد):
- في حال تركيب هوائي خارجي، اتبع الاحتياطات الواردة أدناه. ينبغي عدم وضع نظام الهوائي الخارجي بالقرب من خطوط الكهرباء العلوية أو الإضاءة الكهربائية أو دوائر الطاقة الأخرى أو في الأماكن التي يمكنه فيها أن يلامس خطوط أو دوائر الطاقة هذه، حيث يمكن أن يتسبب هذا في حدوث وفاة أو إصابة خطيرة.
- تأكد من تأريض نظام الهوائي لتوفير بعض الحماية من الجهد العالي والشحنات الاستاتيكية المتراكمة. تقدم الفقرة 810 من قانون المواصفات القياسية الكهربائية الأمريكية (NEC) معلومات عن التأريض السليم لعمود الإشارات وهيكل الدعم وتأريض أسلاك التوصيل بوحدة تفريغ الهوائي وحجم الموصل الأرضي وموقع وحدة تفريغ الهوائي والتوصيل بأقطاب التأريض ومتطلبات قطب التأريض.
- تأريض الهوائي وفقًا لقانون الكهرباء الوطني، ANSI/NFPA 70

دليل المالك  
السلامة والمرجع

# تلفاز LED\*

---

\* إخلاء المسؤولية

يأتي التلفاز الذي يعمل بتقنية LED من LG مزوداً بشاشة LCD مع تقنية الإضاءة الخلفية LED. يرجى قراءة هذا الدليل بعناية قبل تشغيل الجهاز والاحتفاظ به للرجوع إليه في المستقبل.