



FOYDALANUVCHI QO'LLANMASI

LG UltraGear™

Gaming Monitor

(LED MONITOR*)

* LG LED monitorlari bu LED yoritkichlariga ega LCD monitorlardir.

Iltimos, qurilmangizdan foydalanishdan avval ushbu qo'llanmani diqqat bilan o'qib chiqing va undan keyinchalik foydalanish uchun saqlab qo'ying.

24GL600F

24GN50W

24GN53A

www.lg.com

Mualliflik huquqi © 2018 LG Electronics Inc. Barcha huquqlar himoyalangan.

MUNDARIJA

LITSENZIYA.....3

OCHIQ MANBA DASTURI ESLATMASI.....4

YIG'ISH VA TAYYORLASH4

- Qo'llab-quvvatlanadigan drayverlar va dasturiy ta'minot..... 5
- Mahsulot va tugma ta'rifi..... 5
 - Joystik tugmasidan foydalanish
- Monitorni tashish va ko'tarish..... 6
 - Stol ustiga o'rnatish
 - Eg'ilishni sozlash
 - Kensington qulfidan foydalanish
 - Devorga o'rnatish plastinasini o'rnatish
 - Devorga o'rnatish

MONITORDAN FOYDALANISH 12

- Kompyuterga ulash..... 13
 - HDMI ulanishi
 - DisplayPort ulanishi
- AV qurilmalarini ulash..... 14
 - HDMI ulanishi
 - Quloqlikni ulash

FOYDALANUVCHI SOZLANMALARI 15

- Asosiy menyularni faollashtirish..... 15
 - Asosiy menyu funksiyalari
- Foydalanuvchi sozlanmalari..... 17
 - Menyu sozlanmalari

NOSOZLIKLARNI TUZATISH.... 27

MAHSULOT XUSUSIYATI..... 30

- Zavod qo'llab-quvvatlash rejimi 32
- HDMI Vaqtni belgilash (Video) 33
- Quvvat LED 33

LITSENZIYA

Har bir model turli litsenziyalarga egadir. Litsenziya haqida qo'shimcha ma'lumot olish uchun www.lg.com saytiga tashrif buyuring.



The terms HDMI and HDMI High-Definition Multimedia Interface, and the HDMI Logo are trademarks or registered trademarks of HDMI Licensing Administrator, Inc. in the United States and other countries.

OCHIQ MANBA DASTURI ESLATMASI

GPL, LGPL, MPL va ushbu mahsulotda mavjud bo'lgan boshqa ochiq kod litsenziyalari ostida manba kodini olish uchun <http://opensource.lge.com> saytiga tashrif buyuring.

Ochiq turdagi kodlarga qo'shimcha ravishda barcha tegishli litsenziya shartlari, kafolatlarning rad qilinishlari va mualliflik huquqlari to'g'risidagi bildirishnomalarni ham yuklab olish mumkin.

LG Electronics opensource@lge.com manziliga so'rov yuborilgan hollarda bunday yetkazib berish xarajatlarini (jumladan, media, jo'natish va qayta ishlash xarajatlari) qoplovchi to'lov evaziga CD-ROM orqali ham ochiq turdagi kodni yetkazib beradi.

Bu taklif mahsulotni yetkazib berilgandan so'ng uch yil ichida amal qiladi. Bu taklif ushbu ma'lumotni olgan har kim uchun amal qiladi.

YIG'ISH VA TAYYORLASH



EHTIYOT BO'LING

- Xavfsizlik va mahsulotning ishlashini ta'minlash uchun doim asl nusxali komponentlardan foydalaning.
- Mahsulot kafolati qalbaki komponentlardan foydalanish sababli zarar yoki shikastlanishni qoplamaydi.
- Taqdim qilingan komponentlardan foydalanish tavsiya etildi.
- Agar siz LG tomonidan tasdiqlanmagan umumiy kabellardan foydalansangiz, ekran ko'rsatmasligi yoki tasvirlarda xalaqitlar mavjud bo'lishi mumkin.
- Ushbu hujjatdagi tasvirlar oddatdagi jarayonlarni aks etadi, shuning uchun ular haqiqiy mahsulotdan farq qilishi mumkin.

- Mahsulotni yig'ishda qotiriladigan joylariga begona moddalar (moy, smazka) surtmang. (Buning natijasida mahsulotga shikast yetishi mumkin.)
- Vintlarni mahkamlashda me'yordan ortiq kuch ishlatish monitoring shikastlanishiga olib kelishi mumkin. Bunday shikastlanishni mahsulotga berilgan kafolat qoplamaydi.
- Monitorni shunchaki asosidan ushlab, teskarisini ag'darib tashib yurmang. Monitor asosdan chiqib ketishi va sog'liqqa zarar yetkazishi mumkin.
- Monitorni ko'targanda yoki tashiganda uning ekranini tegmang. Monitor ekraniga ishlatilgan kuch uning buzilishiga sabab bo'lishi mumkin.
- Tashqi ko'rinishidagi to'liqsimon namuna bezak hosil bo'lishi uchun, qoplashning umumiy usulidan farq qilgan holda, xom-ashyo materialidagi qo'shilgan yaltiroq materialga qo'llaniladi. Archib tashlanmagan holda u yaxshi chidamlilikka ega bo'ladi. Undan ishonch bilan foydalaning, chunki mahsulotdan foydalanish bilan bog'liq hech qanday muammo yo'q.



ESLATMA

- Komponentlar bu yerda ko'rsatilgandan farq qilishi mumkin.
- Mahsulotning ishlashini yaxshilash maqsadlarida ushbu qo'llanma tarkibidagi barcha ma'lumot va xususiyatlari oldindan ogohlantirishsiz o'zgartirilib mumkin.
- Qo'shimcha aksessuarlarni xarid qilish uchun elektrojihozlarni sotuvchi do'kon yoki onlayn do'konning saytiga tashrif buyuring, yoki ushbu mahsulotni sizga sotgan sotuvchiga murojaat qiling.
- Quvvat manbaiga ulash shnuri mintaqaga bog'liq bo'lib farq qilishi mumkin.

Qo'llab-quvvatlanadigan drayverlar va dasturiy ta'minot

So'nggi versiyasini LGE veb-saytidan (www.lg.com) yuklab olishingiz va o'rnatishingiz mumkin.

Drayverlar va dasturiy ta'minot	O'rnatish ustuvorligi
Monitor drayveri	Tavsiya etiladi
OnScreen Control	Tavsiya etiladi

Mahsulot va tugma ta'rifi

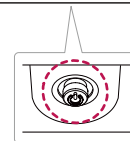







Joystik tugmasi

Joystik tugmasidan foydalanish

Siz monitorning funksiyalaridan joystik tugmasini bosib yoki barmoqlaringiz bilan o'ngga/chapga yo'naltirish yordamida osongina boshqarishingiz mumkin.

Asosiy funksiyalar

		Yoqish	Monitorni yoqish uchun barmog'ingiz bilan joystikni bir marta bosib.
		O'chirish	Monitorni o'chirish uchun barmog'ingiz bilan joystikni bosib, ushlab turing.
		Ovoz balandligi Boshqaruv	Joystikni o'ngga/chapga yo'naltirish yordamida ovoz balandligini boshqarishingiz mumkin.
		Ekran yorqinligini boshqarish	Joystik tugmasini yuqoriga/pastga harakatlantirish orqali ekran yorqinligini boshqarish mumkin.



ESLATMA

- Joystik tugmasi monitorning tagida joylashgan.

Monitorni tashish va ko'tarish

Monitorni tashish yoki ko'tarishda, uning turi va o'lchamlaridan qat'iy nazar, tiralish yoki shikastlanishning oldini olish va xavfsiz tarzda tashish uchun quyidagi yo'riqnomalarga amal qiling.

- Tashishdan avval monitorni asl nusxali qutisiga joylashtirish tavsiya etiladi.
- Monitorni ko'chirishdan avval quvvat manbaiga ulash shnuri va barcha boshqa kabellarni uzing.
- Monitor korpusining yon va tagidagi qismlarini mahkam ushlang. Panelga qo'lingizni tekkizmang.

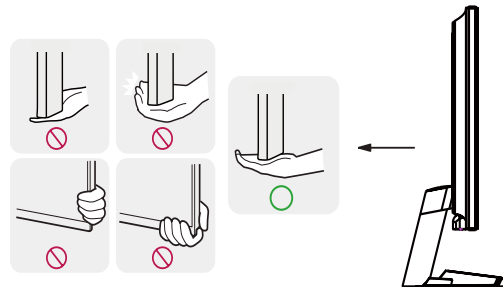

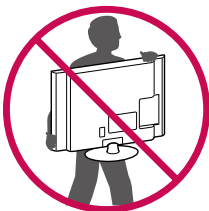

- Monitorni ushlaganda timalishning oldini olish uchun ekran sizga qarama-qarshi tomonga qarab turishi kerak.
- Monitorni tashish vaqtida uni zarbalar yoki ortiqcha tebranishlar ta'siriga qo'ymang.
- Monitorni ko'targanda, vertikal holatda tuting va hech qachon yon tomonga ag'darmang yoki engashtirmang.



EHTIYOT BO'LING

- Iloji boricha monitor ekraniga qo'l tekkizmaslikka harakat qiling.
 - Aks holda ekran yoki tasvirni yaratishda ishtirok etuvchi piksellar shikastlanishi mumkin.



- Agar siz monitor panelidan tayanch asosisiz foydalansangiz, uning joystik tugmasi monitorning mahkam o'rnatilishini va yiqilishiga sabab bo'lishi, bu esa monitorning shikastlanishi yoki odamlarning jarohatlanishiga olib kelishi mumkin. Bundan tashqari bu joystik tugmasining noto'g'ri ishlashiga olib kelishi mumkin.

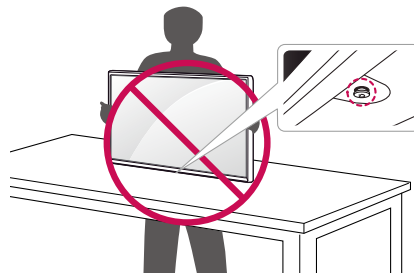

Stol ustiga o'rnatish

- Monitorni ko'taring va stol ustiga vertikal holatda joylashtiring. Yetarli ventilyatsiyani ta'minlash uchun monitorni devordan kamida 100 mm uzoqlikda joylashtiring.

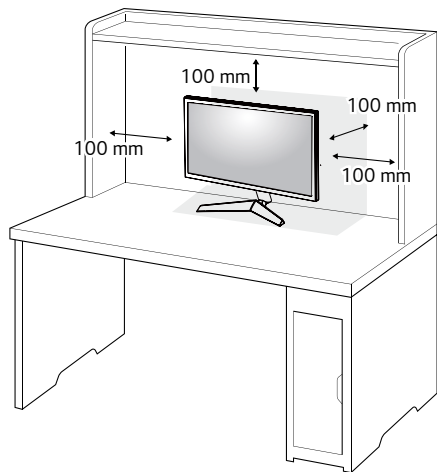

EHTIYOT BO'LING

- Monitorni ko'chirish yoki o'rnatishdan avval quvvat manbaiga ulash shnurini ajratib. Elektr toki urishi xavfi mavjud.
- Mahsulot to'plami bilan berilgan elektr manbaiga ulash shnuridan foydalaning va uni yerga ulangan rozetkaga ulang.
- Agar sizga boshqa elektr manbaiga ulash shnuri kerak bo'lsa, mahalliy dilerga yoki sizga yaqin joylashgan chakana savdo do'koniga murojaat qiling.

Egillishni sozlash

- 1 Tayanch asosiga o'rnatilgan monitorni vertikal holatga o'rnatish.
- 2 Ekran egilishini sozlang.

Qulay ko'rish uchun ekran egilishini -2° dan 15° gacha oldinga yoki orqaga sozlash mumkin.

⚠️ DIQQAT

- Ekran sozlash vaqtida barmoqlarga shikast yetishining oldini olish uchun quyida ko'rsatilgani kabi monitor ramasining quyi qismidan ushlang.

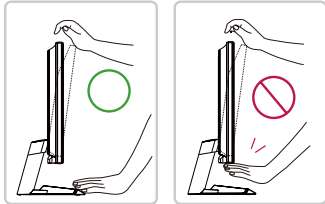

- Monitor egilishini sozlaganda ekran yuzini tegish yoki bosishdan ehtiyot bo'ling.

Kensington qulfidan foydalanish

Kensington xavfsizlik tizimining ulagichi monitorning pastida joylashgan.

O'rnatish va foydalanish bo'yicha qo'shimcha ma'lumot olish uchun Kensington qulfining foydalanuvchi qo'llanmasiga murojaat qiling yoki <http://www.kensington.com> saytiga tashrif buyuring.

Kensington xavfsizlik tizimining kabelidan foydalanib, monitorni stolga ulang.

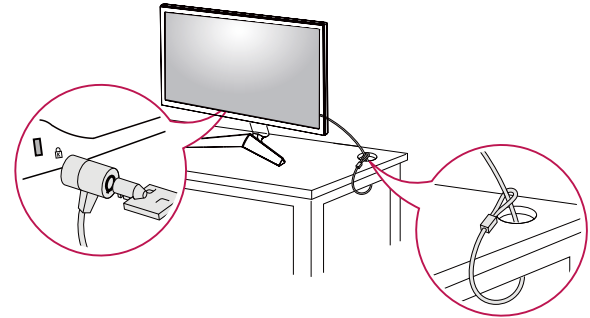

⚠️ ESLATMA

- Kensington xavfsizlik tizimimi ixtiyoriy hisoblanadi. Siz qo'shimcha aksessuarlarni elektrojihozlarni sotuvchi ko'p do'konlardan olishingiz mumkin.

Devorga o'rnatish plastinasini o'rnatish

Bu monitor devorga o'rnatish plastinasi yoki boshqa mos keluvchi qurilmalarning xususiyatlariga javob beradi.

- 1 Ekran tomonini pastga qarating joylashtiring. Monitor panelini (ekran) himoya qilish uchun yuzasini yumshoq latta yoki mahsulot qadog'iga qo'shib berilgan monitorni himoya qilish yostiqligi bilan yoping.
- 2 Monitorning orqa tomonida qotirilgan to'rtta burama mixni bo'shatib oling.
- 3 Devorga o'rnatish plastinasini monitorga joylashtiring va vint teshiklariga to'g'rilang.
- 4 Platani monitorga mahkamlash uchun otvyortka bilan to'rtta burama mixni burab kirgizing.

! ESLATMA

- Devorga o'rnatish plastinasi alohida sotiladi.
- O'rnatish bo'yicha qo'shimcha ma'lumot olish uchun devorga o'rnatish plastinasining o'rnatish yo'riqnomasini ko'ring.
- Devorga o'rnatish plastinasini o'rnatganda juda ko'p kuch ishlatishdan ehtiyot bo'ling, chunki bu ekranning shikastlanishiga olib kelishi mumkin.

Devorga o'rnatish

Yetarli ventilyatsiyani ta'minlash uchun monitorni devordan kamida 100 mm uzoqlikda va uning har bir tomonidan o'rtacha 100 mm bosh joy qoldirib o'rnatish. O'rnatish bo'yicha batafsil yo'riqnomalarni mahalliy do'kondan olish mumkin. Boshqa yo'li, devorga o'rnatish engashuvchi kronshteynini qanday o'rnatishni bilish uchun uning qo'llanmasiga qarang.

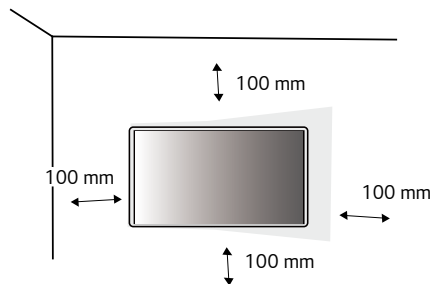

Monitorni devorga o'rnatish uchun devorga o'rnatish kronshteynini (ixtiyoriy) monitoring orqasiga birlitiring.

Devorga o'rnatish kronshteyni monitor va devorga mustahkam qotirilganligiga ishonch hosil qiling.

- 1 Agar siz standart uzunlikdan uzunroq vintlardan foydalansangiz, mahsulotning ichiga zarar yetishi mumkin.
- 2 VESA standartiga to'g'ri kelmaydigan vint mahsulotga zarar yetkazishi va monitoring qulashiga sabab bo'lishi mumkin. LG Electronics standartga javob bermagan vintlardan foydalanishga tegishli bo'lgan hech qanday baxtsiz hodisa uchun javobgar emas.

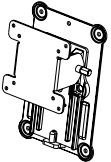
Devorga o'rnatish (mm)	100 x 100
Standart vint	M4 x L10
Vintlar soni	4
Devorga o'rnatish plastinasi (ixtiyoriy)	RW120 

! ESLATMA

- VESA standartlarida belgilangan vintlardan foydalaning.
- Devorga o'rnatish to'plami qo'llanma va barcha kerakli qismlarni o'z ichiga oladi.
- Devorga o'rnatish kronshteyni ixtiyoriy hisoblanadi. Siz qo'shimcha aksessuarlarni mahalliy dileringizdan olishingiz mumkin.
- Har bir devorga o'rnatish kronshteyni uchun vint uzunligi farq qilishi mumkin. Kerakli uzunlikdan foydalanilganligiga ishonch hosil qiling.
- Qo'shimcha ma'lumot uchun devorga o'rnatish kronshteynining foydalanuvchi qo'llanmasiga qarang.

! EHTIYOT BO'LING

- Elektr toki urishining oldini olish uchun monitorni ko'chirish yoki o'rnatishdan avval quvvat manbaiga ulash shnurini ajrating.
- Monitorni shiftga yoki qiya devorga o'rnatmangiz, u qulab tushishi va sog'liqqa zarar yetkazishi mumkin. Vakolatli LG devorga mahkamlovchisidan foydalaning va mahalliy diler yoki malakali xodimlarga murojaat qiling.
- Vintlarni mahkamlashda me'yordan ortiq kuch ishlatish monitoring shikastlanishiga olib kelishi mumkin. Bunday shikastlanishni mahsulotga berilgan kafolat qoplamaydi.

- VESA standartlariga mos keluvchi devorga o'rnatish kronshteyni va vintlaridan foydalaning. Yaroqsiz komponentlardan foydalanish yoki noto'g'ri foydalanish sababli buzilishni mahsulotga berilgan kafolat qoplamaydi.
- Monitorning orqasidan o'lchasa, har bir o'rnatilgan vintning uzunligi 8 mm yoki undan kam bo'lishi shart.

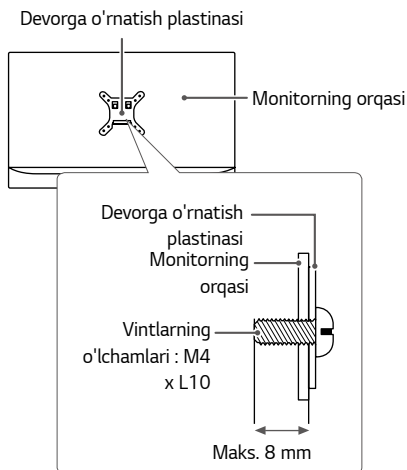

MONITORDAN FOYDALANISH

- Quyidagi yo'riqnomalar 24GL600F-modelga asoslangan. Ushbu qo'llanmadagi rasmlar haqiqiy mahsulotdan farq qilishi mumkin. Joystik tugmasini bosib, **Settings (Sozlamalar)** → **Input (Kiritish)**-ga o'tib, kiritish variantlarini tanlang.



EHTIYOT BO'LING

- Ekranini uzoq vaqt bosib turmang. Bu tasvirning buzilishiga olib kelishi mumkin.
- Ekranida harakatsiz tasvirlarni uzoq vaqtga joylashtirmang. Bu qoldiq tasvirga olib kelishi mumkin. Imkon bo'lsa, ekran saqlovchisidan foydalaning.



ESLATMA

- Quvvat manbaiga ulash shnurini devordagi rozetkaga ulaganda, yerga ulangan (3-teshikli) udlinitel yoki yerga ulangan rozetkadan foydalaning.
- Harorati past bo'lgan joyda yoqilganda, monitor miltillab ishlashi mumkin. Bu oddiy holdir.
- Ba'zan ekranda qizil, yashil yoki ko'k nuqtalar ko'rinishi mumkin. Bu oddiy holdir.

Kompyuterga ulash

- Ushbu monitor *Plug and Play funksiyasini qo'llab-quvvatlaydi.
- * Plug and Play: Hech narsalarni qayta konfiguratsiya yoki hech qanday drayverlarni o'rnatmasdan, kompyuterga biron-bir qurilmani ulashga imkon beruvchi funksiyadir.

HDMI ulanishi

Raqamli video va audio signallarni kompyuterdan monitorga o'tkazadi.



EHTIYOT BO'LING

- DVI-dan HDMI-ga / DP-dan (DisplayPort) HDMI-ga kabelidan foydalanish moslik muammolarini keltirib chiqarishi mumkin.
- HDMI logotipiga ega kafolatlangan kabeldan foydalaning. Agar kafolatlanmagan HDMI kabelidan foydalansangiz, ekran namoyish qilmasligi yoki ulanishda xatolik yuzaga kelishi mumkin.
- Tavsiya qilingan HDMI kabeli turlari
 - Yuqori tezlikda ishlaydigan HDMI®/™ kabeli
 - Ethernet tamoq ulanishiga ega yuqori tezlikda ishlaydigan HDMI®/™ kabeli

DisplayPort ulanishi

Raqamli video va audio signallarni kompyuterdan monitorga o'tkazadi.

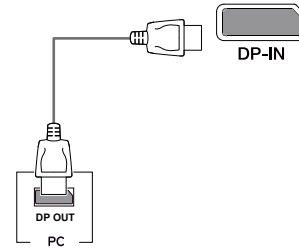

ESLATMA

- Kompyuterdagi DP (DisplayPort) versiyasiga qarab video yoki audio chiqish mavjud bo'lmisligi mumkin.
- Mahsulot bilan birga berilgan DisplayPort kabelidan foydalanilganligiga ishonch hosil qiling. Aks holda bu qurilmaning noto'g'ri ishlashiga olib kelishi mumkin.
- Mini DisplayPort chiqish grafika platasidan foydalansangiz, Mini DP va DP portlarini ulaydigan (Mini DisplayPort - DisplayPort) kabeldan yoki DisplayPort 1.2 ga mos keladigan ulagichdan foydalaning. (Alohida sotiladi)

AV qurilmalarini ulash

HDMI ulanishi

Raqamli video va audio signallarini AV qurilmasidan monitorga o'tkazadi.

! ESLATMA

- DVI-dan HDMI-ga / DP-dan (DisplayPort) HDMI-ga kabelidan foydalanish moslik muammolarini keltirib chiqarishi mumkin.
- HDMI logotipiga ega kafolatlangan kabeldan foydalaning. Agar kafolatlanmagan HDMI kabelidan foydalansangiz, ekran namoyish qilmasligi yoki ulanishda xatolik yuzaga kelishi mumkin.
- Tavsiya qilingan HDMI kabeli turlari
 - Yuqori tezlikda ishlaydigan HDMI®/™ kabeli
 - Ethernet tamoq ulanishiga ega yuqori tezlikda ishlaydigan HDMI®/™ kabeli

Quloqlikni ulash

Quloqlik porti orqali tashqi moslamani monitorga ulaydi.

! ESLATMA

- Tashqi moslamalar alohida sotiladi.
- Agar siz Bukilgan naushniklardan foydalansangiz, boshqa tashqi moslamani ulashda muammo tug'ilishi mumkin. Shuning uchun To'g'ri naushniklardan foydalanish tavsiya etiladi.



Bukilgan

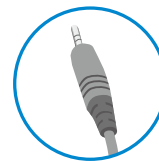

To'g'ri
(Tavsiya etiladi)

- Kompyuter va tashqi moslamaning audio sozlanmalariga bog'liq ravishda quloqlik va karnay funksiyalari chegaralangan bo'lishi mumkin.

FOYDALANUVCHI SOZLANMALARI

Asosiy menyularni faollashtirish

- 1 Monitorning tagida joylashgan joystikni bosing.
- 2 Variantlarni belgilash uchun joystikni yuqoriga/ pastga (▲/ ▼) va chapga/o'ngga (◀/ ▶) bosing.
- 3 Asosiy menyudan chiqish uchun joystik tugmasini yana bir marta bosing.

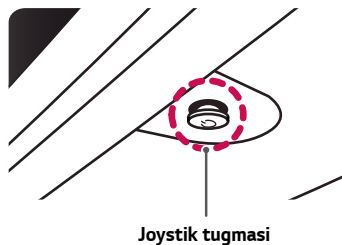

Tugma	Menu holati	Tavsifi
	Asosiy menu o'chirilgan	Asosiy menyuni faollashtiradi.
	Asosiy menu yoqilgan	Asosiy menyudan chiqadi. (Monitorni o'chirish uchun tugmani ushlab turing: Bu yo'l bilan siz monitorni istagan vaqtda ochirishingiz mumkin, shu jumladan, OSD (display) yoqilganda ham)
	◀ Asosiy menu o'chirilgan	Monitorning ovoz balandligi darajasini sozlaydi.
	Asosiy menu yoqilgan	Input (Kirish) xususiyatiga kiradi.
	▶ Asosiy menu o'chirilgan	Monitorning ovoz balandligi darajasini sozlaydi.
	Asosiy menu yoqilgan	Settings (Sozlamalar) xususiyatlariga kiradi.
	▲ Asosiy menu o'chirilgan	Monitorning yorqinlik darajasini sozlaydi.
	Asosiy menu yoqilgan	Monitorni o'chiradi.
	▼ Asosiy menu o'chirilgan	Monitorning yorqinlik darajasini sozlaydi.
	Asosiy menu yoqilgan	Game Mode (O'yin rejimi) xususiyatiga kiradi.

Asosiy menyu funksiyalari

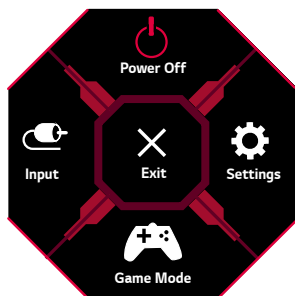

Asosiy menyu	Tavsifi
Input (Kirish)	Kiritish rejimini o'rnatadi.
Power Off (O'chirish)	Monitorni o'chiradi.
Settings (Sozlamalar)	Ekran sozlanmalarini o'rnatadi.
Game Mode (O'yin rejimi)	O'yin uchun o'yin rejimini o'rnatadi.
Exit (Chiqish)	Asosiy menyu sahifasidan chiqish.

Foydalanuvchi sozlanmalari

Menyu sozlanmalari

- 1 Sozlamalar menyusini ko'rish uchun monitor pastki qismidagi joystick tugmasini bosing va keyin **Settings (Sozlamalar)** ga kiring.
- 2 Joystickni yuqoriga/pastga/chapga/o'ngga bosib variantlarni belgilang.
- 3 Oldidagi sozlamalar ga qaytish yoki boshqa sozlamalar o'rnatish uchun joystickni ◀ ga siljiting yoki (⏪) tugmasini bosing.
- 4 Sozlamalar menyusidan chiqish uchun, chiqib bo`lguncha joystick'ni ◀ belgisi ustiga siljiting.



Game Mode (O'yin rejimi)



Game Adjust (O'yinni sozlash)



Picture Adjust
(Tasvirni sozlash)



Input (Kirish)



General (Umumiy)



Settings (Sozlamalar)		Tavsifi
Game Mode (O'yin rejimi)		O'yin rejimini berilgan xususiyat uchun optimallashtirgan rejimga o'zgartiradi.
Game Adjust (O'yinni sozlash)		1ms Motion Blur Reduction* , FreeSync , Black Stabilizer , Response Time , Cross Hair va Game Reset parametrlarini sozlaydi.
Picture Adjust (Tasvirni sozlash)		Brightness , Contrast , Sharpness , Gamma , Color Temp , R/G/B , Black Level , DFC va Picture Reset parametrlarini sozlaydi.
Input (Kirish)	Input List (Kiritish ro'yxati)	Kirish rejimini tanlaydi.
	Aspect Ratio (Nisbat koeffitsiyenti)	Ekran tomonlarining nisbatini sozlaydi.
General (Umumiy)		Language , SMART ENERGY SAVING , Power LED , Automatic Standby , HDMI Compatibility Mode , DisplayPort 1.2 , OSD Lock , Information va Reset parametrlarini sozlaydi.



EHTIYOT BO'LING

- Monitoringidagi OSD (Ekrandagi display) ushbu qo'llanmada ko'rsatilganidan bir oz farq qilishi mumkin.
- * faqat 24GL600F, 24GN50W uchun.

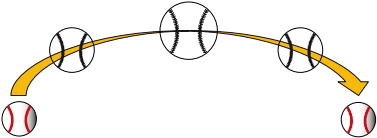
Settings (Sozlamalar) > Game mode (O'yin rejimi)		Tavsifi
Game Mode (O'yin rejimi)	Gamer 1 (Geymer 1)	Bu rejimda foydalanuvchilar o'yinga bog'liq opsiyalarni sozlashlari mumkin.
	Gamer 2 (Geymer 2)	Gamer 1 (Geymer 1) va Gamer 2 (Geymer 2) tasvir rejimlari ikkita displey sozlamalari majmuasini, jumladan, o'yinga bog'liq opsiyalarni saqlash imkonini beradi.
	FPS	Bu rejim FPS o'yinlari uchun optimallashtirilgan. U juda qora FPS o'yinlariga mos keladi.
	RTS	Bu rejim RTS o'yini uchun optimallashtirilgan.
	Reader (O'qigich)	Hujjatlarni ko'rish uchun ekranni optimallashtiring. sozlamalar menyusida ekranni yoriq qilish mumkin.

Settings (Sozlamalar) > Game Adjust (O'yinni sozlash)		Tavsifi	
Game Adjust (O'yinni sozlash)	1ms Motion Blur Reduction*	On (Yoqish)	<p>Ushbu tartib-tez harakatli video harakat xiraligini kamaytiradi. Ushbu funktsiya to'liq foyda olish uchun, 1ms Motion Blur Reduction (1ms harakatli xiralikni kamaytirish) kamaytirishdan oldin. 120Hz/144Hz @ 1920 x 1080 tanlang.</p>  <p>Ushbu funktsiya quyidagi vertikal chastota uchun foydalanish mumkin. (120Hz,144Hz)</p>
		Off (O'chirish)	<p>Buraganda 1ms Motion Blur Reduction (1ms harakatli xiralikni kamaytirish) o'chirish.</p> 
		<p>ESLATMA</p> <ul style="list-style-type: none"> • Harakatda xirra bo`lishi kamaytirish uchun, yorqinligi orqa yorug'lik bilan kamayadi. • 1ms Motion Blur Reduction (1ms harakatli xiralikni kamaytirish) va FreeSync xususiyati bir vaqtning o'zida ishlatilishi mumkin emas. • Ushbu funktsiya o'yin-optimallashtirilgan hisoblanadi. • O'yin vazifasini foydalanmayotgan bo'lsangiz o'chirib qo'yish tavsiya etiladi. • 1ms Motion Blur Reduction (1ms harakatli xiralikni kamaytirish) operatsiyasi vaqtida miltillash yuz berishi mumkin. 	



* faqat 24GL600F, 24GN50W uchun.

Game Adjust (O'yinni sozlash)	FreeSync	Kelayotgan tik signal qaytarilishini chiqayotgan signalniki bilan sinxronlashtirib tasvirni yaxlit va tabiiy qiladi.	
		 EHTIYOT BO'LING	
		<ul style="list-style-type: none"> • Mos keladigan interfeys: DisplayPort, HDMI. • Mos keladigan Video karta: AMDning FreeSync video kartasi kerak bo'ladi. • Mos keladigan turi: Video kartani oxirgi ishlatgich dasturga mos qilib yangilab oling. • Boshqa ma'lumot bilan talablar http://www.amd.com/FreeSync manzilidagi AMD veb sahifasida berilgan. • FreeSync va 1ms Motion Blur Reduction bir vaqtning o'zida yoqilishi mumkin emas. 	
		Extended (Kengaytirilgan)	Asosiy rejimiga ko'ra keng chastota diapazoning FreeSync funksiyasini yoqish. Ekran o'yin paytida miltillashi mumkin.
	Basic (Asosiy)	Asosiy chastota diapazoning FreeSync funksiyasi yoqish.	
	Off (O'chirish)	FreeSync funksiyasini o'chirish.	
	Black Stabilizer (Qora stabilizator)	Qora sahnalarda yaxshiroq ko'rinishga ega bo'lish uchun qora kontrastni boshqarishingiz mumkin. Qorong'i o'yin ekranlarida obyektlarni osongina tanib olish mumkin.	

Game Adjust (O'yinni sozlash)	Response Time (Javob berish vaqti)	Ekran tezligiga asoslanib ko'rsatilayotgan tasvirlar uchun javob berish vaqtini o'rnatadi. Odatdagi muhit uchun Fast (Tez) dan foydalanish tavsiya etiladi. Tez harakatlanuvchi tasvir uchun Faster (Tezroq) variantidan foydalanish tavsiya etiladi. Tezroq Rejim tanlanganida kontentga bog'liq ravishda Harakat Chaplanishi yuz berishi mumkin.	
		Faster (Tezroq)	Javob berish vaqtini Faster (Tezroq) holatiga o'rnatadi.
		Fast (Tez)	Javob berish vaqtini Fast (Tez) holatiga o'rnatadi.
		Normal (Odatdagi)	Javob berish vaqtini Normal (Odatdagi) holatiga o'rnatadi.
		Off (O'chirish)	Javob berish vaqti yaxshilash xususiyatidan foydalanilmaydi.
	Cross Hair (Krest)	Krest o'yinlarda (FPS - First Person Shooter - Otishma) ekran markaziga krest belgisini qo'yadi. To'rtta krestdan oyin muhitiga mos keladigan bittasini tanlash mumkin. • Monitor o'chiq bo'lsa yoki energiyani tejash rejimiga kirsam, Krest xususiyati avtomatik ravishda o'chadi.	
Game Reset (O'yinni qayta tiklash)	O'yinni standart qiymatlariga qaytaradi.		

Settings (Sozlamalar) > Picture Adjust (Tasvirni sozlash)	Tavsifi		
Picture Adjust (Tasvirni sozlash)	Brightness	Ekraning yorqinligini sozlash.	
	Contrast	Ekraning kontrastini sozlash.	
	Sharpness (Aniqlik Kiritish)	Ekran o'tkirligini sozlang	
	Gamma	Mode 1, Mode 2, Mode 3	Gamma qiymati qanchalik baland bo'lsa, tasvir shunchalik qoraroq bo'ladi. Shu kabi gamma qiymati qanchalik past bo'lsa, tasvir shunchalik yorug'roq bo'ladi.
		Mode 4	Agar gamma sozlashi o'zgartirish kerak bo'lmasa, Mode 4-ni tanlang.
	Color Temp (Rang harorati)	Custom (Sozlanadigan)	Zavodda o'rnatilgan tasvir rangini tanlaydi.
		Warm (Iliq)	Ekran rangini qizg'ish tusga o'rnatadi.
		Medium (O'rtacha)	Ekran rangini qizil bilan ko'k rang oralig'ida o'rnatadi.
		Cool (Sovuq)	Ekran rangini ko'kimtir rangga o'rnatadi.
	R/G/B	Siz tasvir rangini Red (Qizil) , Green (Yashil) va Blue (Ko'k) ranglardan foydalanib o'rnatishingiz mumkin.	
	Black Level (Qora Rang Darajasi)	Siljish darajasini o'rnatish uchun (faqat HDMI kiritish uchun) • Siljish: video signal uchun ma'lumot sifatida, bu monitor tasvirlay oladigan eng to'q rang hisoblanadi.	
		High (Yuqori)	Ekraning hozirgi keskinlik darajasini saqlab turadi.
		Low (Past)	Ekrandagi joriy kontrast nisbatining qora darajalarni kamaytiradi va oq darajalarni ko'paytiradi.
	DFC	On (Yoqish)	Ekranga ko'ra ravshanlikni avtomatik ravishda sozlaydi.
		Off (O'chirish)	DFC xususiyatini o'chiradi.
Picture Reset (Tasvirni qayta tiklash)	Tasvir va ranglarni standart qiymatlariga qaytaradi.		

Settings (Sozlamalar) > Input (Kiritish)		Tavsifi	
Input (Kirish)	Input List (Kiritish ro'yxati)	Kirish rejimini tanlaydi.	
	Aspect Ratio (Nisbat koeffitsiyenti)	Ekran tomonlarining nisbatini sozlaydi.	
		Full Wide (To'la kenglik)	Kiruvchi signaldan qat'iy nazar videoni keng ekranda ko'rsatadi.
		Original (Asl)	Kiruvchi video signaldagi tomonlar nisbatiga mos video ko'rsatadi.
		Just Scan	Tomonlarining nisbatini aslidan boshqarib bo'lmaydi.
		<p> ESLATMA</p> <ul style="list-style-type: none"> Tavsiya qilingan tasvir aniqligida displey Full Wide (To'la kenglik), Original (Asl) va Just Scan opsiyalari uchun bir xil ko'rinishi mumkin. (1920 x 1080) Bu FreeSync (FreeSync) rejimida Just Scan yo'q, (Picture (Tasvir) → Game Adjust (o'yin moslashtirish) → FreeSync (FreeSync), orqali FreeSync On (FreeSync yoqish) yoki Off (O`chirish)deb sozlang) 	

Settings (Sozlamalar) > General (Umumiy)		Tavsifi	
General (Umumiy)	Language (Til)	Ekran menyusini istagan tilga o'rnatadi.	
	SMART ENERGY SAVING (AQILLI ENERGIYA TEJASH)	High (Yuqori)	Samaradorligi yuqori bo'lgan SMART ENERGY SAVING funksiyasi yordamida quvvatni saqlaydi.
		Low (Past)	Samaradorligi past bo'lgan SMART ENERGY SAVING funksiyasi yordamida quvvatni saqlaydi.
		Off (O'chirish)	SMART ENERGY SAVING funksiyasini o'chiradi.
	Power LED (Quvvat LED)	Monitoring pastidagi Quvvat LED-ni yoqadi yoki o'chiradi.	
		On (Yoqish)	Quvvat LED avtomatik ravishda yonadi.
		Off (O'chirish)	Quvvat LED o'chadi.
	Automatic Standby (Avto kutish rejimi)	Ma'lum vaqt davomida ekranda harakat bo'lmagan vaqtda monitorni avtomatik ravishda o'chiruvchi xususiyat. Siz taymerni avtomatik o'chirish funksiyasi uchun o'rnatishingiz mumkin. (Off (O'chirish) , 4H , 6H , va 8H)	
	HDMI Compatibility Mode	HDMI Compatibility Mode (HDMI moslashuv rejimi) xususiyati HDMI 2.0. ni qo'llamaydigan eski uskunalarni tanish mumkin.	
		On (Yoqish)	HDMI Compatibility Mode (HDMI moslashuv rejimi) yoqish.
		Off (O'chirish)	HDMI Compatibility Mode (HDMI moslashuv rejimi) o'chirish.
	<p> ESLATMA</p> <ul style="list-style-type: none"> Agar ulangan moslama HDMI Compatibility Mode (HDMI moslashuv rejimi) ni qo'llamasa, ekran yoki ovoz normal ishlamay qolishi mumkin. Ba'zi eski grafik kartalar HDMI 2.0,-ni qo'llab-quvvatlamaydi, lekin siz Windos kontrol panelida HDMI 2.0 o'lchamini tanlashingiz mumkin. Bu ekranning g'ayritabiiy ko'rinishiga olib kelishi mumkin. 		
	DisplayPort 1.2	DisplayPort 1.2-ni yoqadi yoki o'chiradi.	
<p> ESLATMA</p> <ul style="list-style-type: none"> Bu variantni grafik kartangiz qo'llab-quvvatlovchi DisplayPort versiyasiga moslanganligini tekshiring. Agar grafik kartangiz DisplayPort 1.2-ni qo'llab-quvvatlamasa, ushbu variantni Off (O'chirilgan)ga o'rnatilganligiga ishonch hosil qiling. 			

General (Umumiy)	OSD Lock (OSD Qulfi)	Bu xususiyat konfiguratsiya va sozlash menyularini o'chirib qo'yadi.	
		On (Yoqish)	OSD Lock (OSD Qulfi) -ni yoqadi.
		Off (O'chirish)	OSD Lock (OSD Qulfi) -ni o'chiradi.
	 ESLATMA <ul style="list-style-type: none"> • Picture Adjust (Tasvirni sozlash)da Brightness (Yorqinlik)dan tashqari, Input (Kiritish), General (Umumiy)da OSD Lock (OSD qulfi) va Information (Ma'lumot)dan tashqari barcha xususiyatlar o'chirib qo'yiladi 		
	Information (Ma'lumot)	Ekranida haqida Serial Number (Seriya raqami), Total Power On Time (Quvvat yoqilgan umumiy vaqti), Resolution (Ravshanligi) haqidagi ma'lumotlar ko'rsatiladi.	
Reset (Qayta tiklash)	Sukut bo'yicha o'rnatilgan sozlanmalarni tiklaydi.		

NOSOZLIKARNI TUZATISH

Displayda hech narsa ko'rsatilmaydi.	
Monitoring elektr manbaiga ulash shnuri ulanganmi?	<ul style="list-style-type: none"> Quvvat manbaiga ulash shnurining rozetkaga to'g'ri ulanganligini tekshiring.
Quvvat LED ko'rsatkichi yoqilganmi?	<ul style="list-style-type: none"> Quvvat manbaiga ulash shnuri ulanishini tekshiring va quvvat tugmasini bosing.
Quvvat yoqilganmi va quvvat LED qizil rangda ko'rindimi?	<ul style="list-style-type: none"> Ulangan kirish signali yoqilganligini tekshiring (Settings (Sozlamalar) - Input (Kiritish)).
Quvvat LED ko'rsatkichi miltillayaptimi?	<ul style="list-style-type: none"> Agar monitor uyqu rejimida bo'lsa, displeyni yoqish uchun sichqonchani qimirlating yoki klaviaturada bironta tugmani bosing. Kompyuter yoqilganligini tekshiring.
The screen is not currently set to the recommended resolution. If you have no video or the screen flickers, see the troubleshooting guide in the product owner's manual. (Ekran hozirda tavsiya qilingan o'lchamlarga ega emas. Video ko'rsatilmasa yoki ekran pirpirasa, mahsulotning qo'llanmasidagi nosozliklarni tuzatish bo'limini ko'ring.) xabari ko'rsatilmoqdam?	<ul style="list-style-type: none"> Bu ShK (videokarta)dan uzatilayotgan signallar monitoring tavsiya etilgan gorizontaal yoki vertikal chastotasi diapazonidan tashqarida bo'lganda yuz beradi. Iltimos, tegishli chastotani belgilash uchun ushbu qo'llanmaning Product Specification (Mahsulot xususiyati) bo'limini ko'ring.
No Signal (Signal Yo'q) xabari ko'rsatilmoqdam?	<ul style="list-style-type: none"> Bunday xabar kompyuter bilan monitor o'rtasidagi signal kabeli ulanmagan yoki unda signal yo'qligida ko'rsatiladi. Kabelni tekshiring va uni qayta ulang.
Display drayverini o'rnatganmisiz?	<ul style="list-style-type: none"> Display drayverini veb-saytimizdan albatta o'rnatib oling: http://www.lg.com. Videokartaning Plug and Play funksiyasini qo'llab-quvvatlashi yoki yo'qligini tekshiring.

Ayrim xususiyatlar o'chirib qo'yilgan.	
Menu (Menyu) tugmasini bosganda ba'zi funksiyalar mavjud emasmi?	<ul style="list-style-type: none"> Display qulflangan. Settings (Sozlamalar) > General (Umumiy) ga o'ting va OSD Lock (OSD Qulfi) ni Off (O'chirish) ga o'rnatib.

Ekran tasvirni saqlamoqda.	
Monitor o'chirilganda tasvir saqlanib qolmoqdam?	<ul style="list-style-type: none"> • Harakatsiz tasvirlarni uzoq vaqt davomida aks ettirish tasvirning saqlanishi natijasida ekraning shikastlanishiga olib kelishi mumkin. • Monitoring ishlatish muddati davomiyligini cho'zish uchun ekran qo'riqchisidan foydalaning.

Display ekрани mustahkam emas va tebranib turadi. / Monitor da namoyish etilgan tasvirlar soyali izlar qoldirmoqda.	
Piksellar sonini to'g'ri tanlaganmisiz?	<ul style="list-style-type: none"> • Agar tanlangan piksellar soni HDMI 1080i 60/50 Hz (tutashgan) bo'lsa, ekran miltillab ishlashi mumkin. Piksellar sonini 1080p yoki talab etilganga o'zgartiring.

! ESLATMA

- Vertikal chastota: Tasvirni ko'rsatish uchun fluoressent lampa kabi, ekran bir soniyada ko'p marotaba yangilanishi kerak. Bir soniyada ekran yangilanishining soni vertikal chastota yoki yangilash tezligi deb ataladi va Gz bilan ifodalanadi.
- Gorizontaal chastota: Bitta gorizontaal chiziqni ko'rsatishga ketgan vaqtni gorizontaal davr deb atashadi. Agar 1-ni gorizontaal oraliqqa bo'lsak, natijada bir soniyada gorizontaal chiziq soni kelib chiqadi. Buni gorizontaal chastota deb atashadi va u kGz bilan ifodalanadi.
- Videokartaning piksellar soni yoki chastotasi monitor ruxsat etgan doirada ekanligini tekshiring va Windows-da **Boshqaruv paneli > Display > Sozlamalar** ga o'tib, tavsiya etilgan (optimal) piksellar sonini o'rnatish. (Parametrlar siz foydalanayotgan operatsion tizimga qarab farq qilishi mumkin.)
- Videokartani tavsiya etilgan (optimal) piksellar soniga o'rnatmaslik, matnning noaniqligi, ekran xiralaniishi, tasvir yuzasining kesilishi yoki tasvirning noto'g'ri joylashuviga olib kelishi mumkin.
- Kompyuter yoki operatsion tizimga bog'liq bo'lib, sozlash usullari turlicha bo'lishi mumkin, va videokartaning xususiyatlariga bog'liq ravishda ba'zi piksellar soni mavjud bo'lmasligi mumkin. Bunday hollarda yordam uchun kompyuter yoki videokarta ishlab chiqaruvchisiga murojaat qiling.
- Ba'zi videokartalar 1920 x 1080 tasvir aniqligini qo'llab-quvvatlamasligi mumkin. Agar piksellar soni ko'rsatilmasa, videokartangiz ishlab chiqaruvchisiga murojaat qiling.

Display rangi buzilgan.	
Namoyish rangsizdek ko'rinmoqdami (16 rang)?	<ul style="list-style-type: none"> Rangni 24 bit (true color) yoki undan yuqorisiga o'rnatib. Windowsda, Boshqaruv paneli > Display > Sozlanmalar > Rang sifati ga o'ting. (Parametrlar siz foydalanayotgan operatsion tizimga qarab farq qilishi mumkin.)
Display rangi mustahkam emas va oq-qora rangda ko'rsatilmog'dami?	<ul style="list-style-type: none"> Signal kabeli to'g'ri ulanganligini tekshiring. Kabelni qayta ulang yoki ShKdagi videokartani qayta o'rnatib ko'ring.
Ekranda dog'lar mavjudmi?	<ul style="list-style-type: none"> Monitoridan foydalanganda (qizil, yashil, ko'k, oq yoki qora) nuqtali dog'lar paydo bo'lishi mumkin. LCD (Suyuq Kristalli Display) ekrani uchun bu oddiy holdir. Bu xato ham emas, monitorning ishlashiga ham tegishli emasdir.

Naushnikdan ovoz chiqmayapti.	
Tasvirlar DP (DisplayPort) yoki HDMI kiritishidan foydalangan holda ovozsiz ko'rsatilayaptimi?	<ul style="list-style-type: none"> Naushnik porti ulanishlari to'g'ri bajarilganligiga ishonch hosil qiling. Joystik yordamida ovoz balandligini ko'tarib ko'ring. ShKning audio chiqishini foydalanayotgan monitorga sozlang: Microsoft Windows-da Boshqaruv paneli > Apparat va ovoz > Ovoz > Monitorni standart qurilmaga o'rnatish-ga o'ting. (Parametrlar siz foydalanayotgan operatsion tizimga qarab farq qilishi mumkin.)

MAHSULOT XUSUSIYATI

LCD ekran	Rang chuqurligi	8-bitli rang qo'llab-quvvatlanadi.
Piksellar soni	Piksellarining maksimal soni	1920 x 1080 @ 144 Hz
	Tavsiya etilgan piksellar soni	1920 x 1080 @ 60 Hz (uchun 24GL600F 24GN53A) 1920 x 1080 @ 144 Hz (uchun 24GN50W)
Elektr quvvat manbalari	Kuchlanish	19 V $\overline{\text{---}}$ 2,0 A
	Quvvat iste'moli (Oddiy)	Ish rejimi: 30 W (Oddiy)* Uyqu rejimi (Kutish rejimi): \leq 0,3 W O'chirish rejimi: \leq 0,3 W
AC/DC Adapteri	<p>Turi ADS-45SN-19-3 19040G, SHENZHEN HONOR ELECTRONIC mahsuloti</p> <p>Yoki turi ADS-45SQ-19-3 19040E, SHENZHEN HONOR ELECTRONIC mahsuloti</p> <p>Yoki turi ADS-45FSQ-19 19040EPG-1, SHENZHEN HONOR ELECTRONIC mahsuloti</p> <p>Yoki turi ADS-45FSQ-19 19040EPK-1, SHENZHEN HONOR ELECTRONIC mahsuloti</p> <p>Yoki turi ADS-45FSQ-19 19040EPCU-1, SHENZHEN HONOR ELECTRONIC mahsuloti</p> <p>Yoki turi ADS-45FSQ-19 19040EPBR-1, SHENZHEN HONOR ELECTRONIC mahsuloti</p> <p>Yoki turi LCAP21C, LIEN CHANG ELECTRONIC ENTERPRISE mahsuloti</p> <p>Yoki turi LCAP26B-E, LIEN CHANG ELECTRONIC ENTERPRISE mahsuloti</p> <p>Yoki turi LCAP26B-A, LIEN CHANG ELECTRONIC ENTERPRISE mahsuloti</p> <p>Yoki turi AD10530LF, PI Electronics (H.K.) Ltd. mahsuloti</p> <p>Yoki turi AD2137S20, PI Electronics (H.K.) Ltd. mahsuloti</p> <p>Yoki turi AD2137620, PI Electronics (H.K.) Ltd. mahsuloti</p> <p>Chiqish: 19 V $\overline{\text{---}}$ 2,1 A</p>	

Atrof-muhit sharoitlari	Ishlash sharoitlari	Harorat	0 °C dan 40 °C gacha
		Namlilik	Quyidagidan kam 80 %
	Saqlash sharoitlari	Harorat	-20 °C dan 60 °C gacha
		Namlilik	Quyidagidan kam 85 %
O'lchamlari	Monitor o'lchamlari (Eni x Balandligi x Chuqurligi)		
	Tayanch bilan	556,8 x 419,8 x 180,6 (mm)	
	Tayanchsiz	556,8 x 333,8 x 61,1 (mm)	
Og'irligi (Upakovkasiz)	Tayanch bilan	3,7 kg	
	Tayanchsiz	3,2 kg	

Xususiyatlar ogohlantirishsiz o'zgartirilishi mumkin.

* Quvvat iste'molining Ish rejimi LGE test standarti bilan o'lchanadi. (To'liq oq namuna, Maksimal tasvir aniqligi)

* Quvvat iste'moli darajasi ishlatish sharoiti va monitor parametriga qarab har xil bo'lishi mumkin.

Zavod qo'llab-quvvatlash rejimi

(Dastlabki rejim, HDMI/ DisplayPort PC)

Dastlabki rejim	Gorizontal chastota (kHz)	Vertikal chastota (Hz)	Qarama-qarshilik G/V	Izoh
640 x 480	31,469	59,94	+/-	
800 x 600	76,302	120	+/-	
1024 x 768	97,551	120	+/-	
1280 x 1024	63,194	59,96	+/-	
1280 x 1024	130,035	119,96	+/-	
1920 x 1080	137,26	119,98	+/-	
1920 x 1080	67,50	60	+/+	
1920 x 1080	84,36	74,99	+/+	
1920 x 1080	113,22	99,93	-/-	
1920 x 1080	158,11	144,00	+/-	

HDMI Vaqtni belgilash (Video)

Zavod qo'llab-quvvatlash rejimi (Dastlabki rejim)	Gorizontal chastota (kHz)	Vertikal chastota (Hz)	Izoh
480p	31,5	60	
576P	31,25	50	
720p	37,5	50	
720p	45	60	
1080p	56,25	50	
1080p	67,5	60	
1080p	112,5	100	
1080p	135	120	

Quvvat LED

Rejim	LED rangi
Yoqish rejimi	Qizil (Bir necha soniya davomida)
Uyqu rejimi (Kutish rejimi)	O'chirish
O'chirish rejimi	O'chirish



Mahsulot modeli va seriya raqami mahsulotning orqa paneli va yon tomonlaridan birida joylashgan.

Servis xizmati ko'rsatish zarur bo'ladigan hollar uchun ularni quyidagiga yozib oling.

Modeli _____

Seriya raqami _____