



# MANUAL DO PROPRIETÁRIO

# CAIXA ACÚSTICA

# XBOOM

---

Por favor, leia este manual cuidadosamente antes de operar seu aparelho e guarde-o para referência futura.

MODELO

RNC7

## Prezado Consumidor,

Parabéns e bem-vindo à Família LG, você está levando para sua casa um produto de alta tecnologia e de fácil operação. Usufrua de todos os recursos lendo atentamente este manual e seguindo as orientações aqui descritas. Se ainda surgirem dúvidas, acesse o manual eletrônico ou fale conosco. O número de atendimento está na última capa deste manual.

## Meio Ambiente

Somos uma empresa preocupada com o meio ambiente. O nosso compromisso é promover o aprimoramento contínuo, procurando desenvolver produtos com o máximo de materiais recicláveis. A sua consciência ambiental também é importante, destine esses materiais de forma adequada. Siga as dicas abaixo e colabore com o meio ambiente:

### 1. Manuais e Embalagens:

Os materiais utilizados nas embalagens (manuais, caixas de papelão, plásticos, sacos e calços de EPS - isopor) dos produtos LG são 100% recicláveis. Procure fazer esse descarte preferencialmente em recicladores especializados.

### 2. Pilhas e Baterias:



1. Não é recomendável o descarte de pilhas ou baterias em lixo comum.

2. Após o uso, estes itens devem ser descartados de forma adequada, sob o risco de ocasionarem danos ao meio ambiente e à saúde humana (Conama nº 401 de

11/2008).

3. A LG criou o Programa Coleta Inteligente, para facilitar e viabilizar o descarte adequado de aparelhos celulares, pilhas e baterias.

4. Através do Programa Coleta Inteligente, a LG disponibiliza pontos de coleta em localidades diversas, incluindo assistências técnicas autorizadas da LG Electronics. Para mais informações, visite o site:

**[www.lg.com/br/suporte/coleta-seletiva](http://www.lg.com/br/suporte/coleta-seletiva)** ou contate nosso SAC através do número 4004-5400 (capitais e regiões metropolitanas) ou 0800-707-5454 (demais localidades).

### 3. Produto:

No fim de sua vida útil, destine corretamente materiais perigosos de nossos produtos (painéis, cinescópios, compressores, etc.), encaminhando-os às companhias especializadas em reciclagem. Não queime e nem jogue estes itens em lixo doméstico.

## ⚠ Aviso importante

Para estabelecer um nível de áudio seguro, recomendamos ajustar o volume a um nível baixo e em seguida aumentar lentamente o som até poder ouvi-lo confortavelmente e sem distorções.

Também recomendamos evitar a exposição prolongada a ruídos muito altos.

## Informação de Segurança



**CUIDADO:** PARA REDUZIR O RISCO DE CHOQUE ELÉTRICO, NÃO REMOVA A TAMPA (OU A PARTE TRASEIRA).

Este símbolo de relâmpago com ponta de seta dentro de um triângulo equilátero destina-se a alertar o usuário sobre a presença de voltagem perigosa não isolada dentro do gabinete do produto que pode ser de magnitude suficiente para constituir um risco de choque elétrico para as pessoas.



O ponto de exclamação dentro de um triângulo equilátero destina-se a alertar o usuário sobre a presença de importantes instruções de operação e manutenção (assistência) na literatura que acompanha o produto.

**AVISO:** PARA EVITAR INCÊNDIO OU RISCO DE CHOQUE ELÉTRICO, NÃO EXPONHA ESTE PRODUTO À CHUVA OU UMIDADE.

**CUIDADO:** O aparelho não deve ser exposto à água (pingos ou respingos) e nenhum objeto com líquidos, como vasos, deve ser colocado sobre o aparelho.

**AVISO:** Não instale este equipamento em um espaço confinado, como uma estante ou unidade semelhante.

**CUIDADO:** Não use produtos de alta tensão perto deste produto. (ex. Mata-mata) Este produto pode funcionar mal devido a choque elétrico.

**CUIDADO:** Não bloqueie nenhuma abertura de ventilação. Instale de acordo com as instruções do fabricante.

As ranhuras e aberturas no gabinete são fornecidas para ventilação e para garantir a operação confiável do produto e protegê-lo contra superaquecimento. As aberturas nunca devem ser bloqueadas colocando o produto sobre uma cama, sofá, tapete ou outra superfície semelhante. Este produto não deve ser colocado em uma instalação embutida, como uma estante ou estante, a menos que haja ventilação adequada ou que as instruções do fabricante tenham sido seguidas.

**AVISO:** Para obter informações sobre marcações de segurança, incluindo identificação do produto e classificações de fornecimento, consulte a etiqueta principal na parte inferior ou na outra superfície do produto.

**CUIDADO** com o cabo de alimentação

O plugue de alimentação é o dispositivo de desconexão. Em caso de emergência, o plugue de alimentação deve permanecer facilmente acessível.

Verifique a página de especificações deste manual do proprietário para ter certeza dos requisitos atuais.







Não sobrecarregue as tomadas de parede. Tomadas de parede sobrecarregadas, tomadas de parede soltas ou danificadas, cabos de extensão, cabos de alimentação desgastados ou isolamento de fio danificado ou rachado são perigosos. Qualquer uma dessas condições pode resultar em choque elétrico ou incêndio. Examine periodicamente o cabo de seu dispositivo e, se sua aparência indicar danos ou deterioração, desconecte-o, interrompa o uso do dispositivo e substitua o cabo por uma peça de reposição exata em um centro de serviço autorizado. Proteja o cabo de alimentação de danos físicos ou mecânicos, como ser torcido, comprimido, fechado em uma porta ou pisado. Preste atenção especial aos plugues, tomadas de parede e ao ponto onde o cabo sai do dispositivo.

**CUIDADO:** Tenha cuidado para garantir que as crianças não coloquem as mãos ou quaisquer objetos no duto do alto-falante \*.

\* Duto do alto-falante: Um orifício para som grave abundante no gabinete do alto-falante. (gabinete)

**CUIDADO:** Nenhuma fonte de chama aberta, como velas acesas, deve ser colocada sobre o aparelho.

**Símbolos**

	Refere-se à corrente alternada (AC).
	Refere-se à corrente contínua (DC).
	Refere-se a equipamentos de classe II.
	Refere-se ao modo de espera (Standby)
	Refere-se à "Ligado" (Energia)
	Refere-se a Tensão perigosa.

# Índice

## 1 Começando

- 3 Informação de Segurança
- 7 Recursos exclusivos
- 8 Requisito de arquivo reproduzível
  - 8 – Requisito de arquivo de música
  - 8 – Dispositivos USB compatíveis
  - 8 – Requisito do dispositivo USB
- 9 Controle remoto
- 11 Painel superior
- 13 Painel frontal / Painel traseiro

## 2 Conectando

- 15 Conexão do cabo de alimentação AC
- 15 Conexão de equipamento opcional
  - 15 – Conexão USB
  - 16 – Conexão da Antena
  - 17 – Conexão OPTICAL IN
- 18 LG Sound Sync

## 3 Operando

- 19 Operações básicas
  - 19 – Operações USB
  - 20 – Selecionar uma pasta e um arquivo MP3/WMA
    - 21 – Excluindo um arquivo/pasta ou formato
  - 22 Efeito de reprodução
    - 22 – AUTO DJ
    - 22 – DJ PAD
  - 23 Usando a tecnologia sem fio BLUETOOTH®
    - 23 – Ouvir música armazenada nos dispositivos Bluetooth
    - 26 Usando o aplicativo LG XBOOM
      - 26 – Sobre o aplicativo “LG XBOOM”
      - 26 – Instale o aplicativo “LG XBOOM” em seu dispositivo Bluetooth
    - 27 – Ative o Bluetooth com o aplicativo “LG XBOOM”
  - 28 Operações de Rádio
    - 28 – Ouvir rádio
    - 28 – Melhorar a má recepção de FM
    - 28 – Predefinindo as estações de rádio
    - 28 – Excluindo todas as estações salvas
  - 29 Ajuste de som
    - 29 – Configurando o modo de som
    - 29 – Configurando o USER EQ
  - 30 Operações Avançadas
    - 31 – Gravação para USB

1

2

3

4

5

- 32 – Reprodução de JUKEBOX
- 33 Outras Operações
- 33 – Desligue o som temporariamente
- 33 – DRC (controle de alcance dinâmico)
- 33 – Modo SEGURO PARA CRIANÇAS
- 34 – DEMO
- 34 – Usando o controle remoto da TV
- 35 – Usando um instrumento
- 35 – Usando o microfone
- 38 – ILUMINAÇÃO
- 38 – Configuração do Temporizador
- 38 – Dimmer
- 39 – LIGAÇÃO AUTOMÁTICA
- 40 – Mudança de função automática
- 41 Acerto do Relógio
- 41 – Acertar o relógio através da aplicação “LG XBOOM”
- 41 – Usando sua unidade como um despertador
- 42 Conexão WIRELESS PARTY LINK

## **4 Solução de problemas**

---

- 44 Solução de problemas
- 44 – Geral
- 45 – NOTAs para liberar o modo Demo

## **5 Apêndice**

---

- 46 Especificações gerais
- 47 Marcas registradas e licenças
- 48 Manutenção
- 48 – Manuseio da Unidade

## Recursos exclusivos

### **BLUETOOTH®**

Ouve a música armazenada no seu dispositivo **Bluetooth**.

### **Optical In**

Ouve música do seu dispositivo óptico.

### **Efeitos de reprodução**

Ouve música com vários efeitos sonoros e de reprodução.

### **Gravação Direta USB**

Grava música para o seu dispositivo USB.

### **LG XBOOM**

LG XBOOM é um aplicativo desenvolvido para permitir que você controle alguns dos dispositivos de áudio mais recentes da LG. (Página 26-27 )

### **LG Sound Sync**

Controla o nível de volume desta unidade pelo controle remoto da sua LG TV compatível com LG Sound Sync.

## Requisito de arquivo reproduzível

### Requisito de arquivo de música

A compatibilidade de arquivos MP3/WMA com esta unidade é limitada conforme a seguir.

- Frequência de amostragem: de 32 a 48 kHz (MP3), de 32 a 48 kHz (WMA)
- Taxa de bits: de 32 a 320 kbps (MP3), 40 a 192 kbps (WMA)
- Máximo de arquivos: 2.000
- Máximo de pastas: 200
- Extensões de arquivo: “.mp3”/ “.wma”
- Certos arquivos MP3/WMA podem não ser reproduzidos dependendo do tipo ou formato do arquivo.

### Dispositivos USB compatíveis

- Leitor de MP3: Leitor de MP3 tipo Flash.
- Unidade flash USB: Dispositivos que suportam USB 2.0 ou USB 1.1.
- A função USB desta unidade não suporta todos os dispositivos USB.

### Requisito de dispositivo USB

- Dispositivos que requerem instalação de programa adicional quando você os conecta a um computador não são suportados.
- Não extraia o dispositivo USB durante a operação.
- Para um USB de grande capacidade, pode demorar mais do que alguns minutos para ser pesquisado.
- Para evitar a perda de dados, faça backup de todos os dados.
- Se você usar um cabo de extensão USB ou um hub USB, o dispositivo USB não será reconhecido.
- O uso do sistema de arquivos NTFS não é suportado. (Apenas o sistema de arquivos FAT(16/32) é suportado.)
- Esta unidade reconhece até 2.000 arquivos.
- HDD externo, leitores de cartão, dispositivos bloqueados ou dispositivos USB do tipo rígido não são suportados.
- A porta USB da unidade não pode ser conectada ao PC. A unidade não pode ser usada como um dispositivo de armazenamento.
- Alguns USB podem não funcionar com esta unidade.

## Controle Remoto

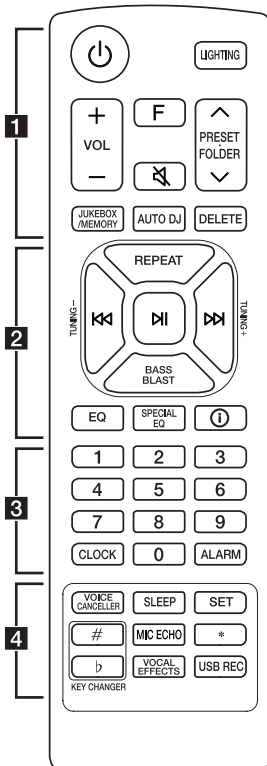

### Substituição da bateria

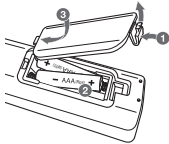

Remova a tampa da bateria na parte traseira do controle remoto e insira a bateria com **+** e **-** correspondido corretamente.

Risco de incêndio ou explosão se a bateria for substituída por um tipo incorreto.

- ..... **1** .....
- ⏻ (Standby): Liga ou desliga a alimentação.
- LIGHTING**: Seleciona o modo de iluminação.
- VOL** (Volume) +/-: Ajusta o volume do alto-falante.
- F** (Função): Seleciona a função e a fonte de entrada.

Fonte de entrada / Função	Display
USB	USB1 / USB2
Óptico	OPTICAL
LG Sound Sync (Optical)	LG OPT
<b>Bluetooth</b>	BT
LG Sound Sync (Wireless)	LG TV
Rádio	FM

🔇 (Mute):

- Silencia o som.
- Controla esta unidade usando o controle remoto da TV. (Página 34)

#### PRESET-FOLDER $\wedge/\vee$ :

- Escolhe um número predefinido para uma estação de rádio. (Página 28)
- Procura uma pasta de arquivos MP3/WMA. Quando um USB contendo arquivos MP3/WMA em várias pastas estiver sendo reproduzido, pressione **PRESET-FOLDER  $\wedge/\vee$**  para selecionar a pasta que deseja reproduzir.

#### JUKEBOX/MEMORY:

- Armazena estações de rádio. (Página 28)
- Seleciona o modo JUKEBOX. (Página 31)
- Faz lista JUKEBOX.

**AUTO DJ**: Seleciona o modo AUTO DJ. (Página 22)

#### DELETE:

- Exclui arquivos MP3/WMA. (somente USB). (Página 21)
- Exclui uma música da lista JUKEBOX.
- Exclui todas as estações salvas.

2

**REPEAT:** Escuta seus arquivos repetidamente ou aleatoriamente.

**TUNING-/+:** Seleciona as estações de rádio.

**⏮/⏭** (Pular/Pesquisar):

- Pula para trás ou para frente.
- Pesquisa uma seção dentro de um arquivo.

**⏸** (Reproduzir/Pausar):

- Inicia ou pausa a reprodução.
- Seleciona estéreo/mono.
- Bloqueio de conexão **Bluetooth** (BT LOCK):  
Selecione a função **Bluetooth** pressionando **F** repetidamente. E pressione e segure **⏸** para limitar a conexão **Bluetooth** apenas para BT e LG TV.

**BASS BLAST** (or **BASS BLAST+**): Selecionar o efeito BASS (ou BASS+) diretamente.

**EQ:** Seleciona modos de equalização sonora.

**SPECIAL EQ:** Escolhe um equalizador especial.

**i** (Informação):

- Vê informações sobre sua música. Um arquivo MP3 geralmente vem com tag ID3. A tag fornece as informações de Título, Artista, Álbum ou Tempo.
- Vê as informações da fonte óptica no modo OPTICAL.
- Vê o nome do dispositivo **Bluetooth** da unidade em BT READY.
- Vê o nome de todos os dispositivos **Bluetooth** conectados no modo **Bluetooth**.
- Quando essas unidades são conectadas com sucesso no modo WIRELESS PARTY LINK, cada um dos nomes dos dispositivos conectados aparece em cada unidade.

3

Botões numéricos de **0** a **9**: Seleciona arquivos numerados ou número predefinido.

**CLOCK:** Define um relógio e verifica uma hora.

**ALARM:** Com a função ALARM, você pode ativar a reprodução USB e a recepção do sintonizador no horário desejado.

4

**VOICE CANCELLER:** Você pode reduzir os tons vocais durante a reprodução de música de várias fontes de entrada.

**SLEEP:** Define o sistema para desligar automaticamente em um horário especificado.

(Dimmer: A janela de exibição será escurecida pela metade.)

**SET:** Confirma a configuração.

**KEY CHANGER (#/b):** Altera a tonalidade para se adequar ao seu alcance vocal.

**MIC** (Microfone) **ECHO:** Seleciona o modo ECHO.

**★:** Este botão não está disponível.

**VOCAL EFFECTS:** Seleciona vários modos de efeitos vocais.

**USB REC:**

- Grava para USB.
- Pára a gravação.

## Painel superior

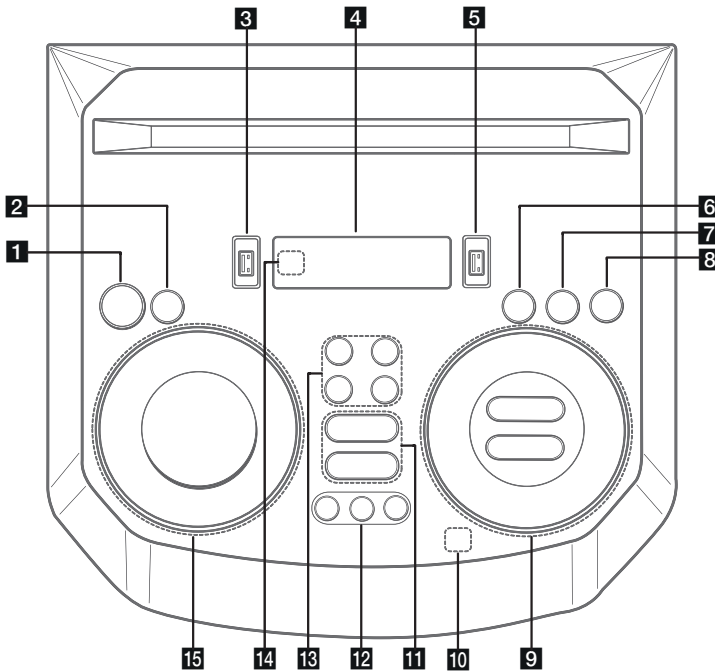

### 1 (Standby)

Liga ou desliga a alimentação.

### 2 USB REC / DEMO

- Grava para USB.
- Pára a gravação.
- No estado desligado, se você pressionar **USB REC / DEMO**, mostra o modo de demonstração.

### 3 Porta 1 USB

Você pode reproduzir arquivos de som conectando o dispositivo USB.

### 4 Janela do display

### 5 Porta 2 USB

Você pode reproduzir arquivos de som conectando o dispositivo USB.

### 6 F (Função)

Seleciona a função e a fonte de entrada.

Fonte de entrada / Função	Display
USB	USB1 / USB2
Optical	OPTICAL
LG Sound Sync (Optical)	LG OPT
<b>Bluetooth</b>	BT
LG Sound Sync (Wireless)	LG TV
Rádio	FM

**7 LIGHTING**

Seleciona o modo de iluminação.

**8 TWIN**

Conecta duas unidades para o modo TWIN em WIRELESS PARTY LINK.

**9**   (Ignorar/Pesquisar)

- Pula para trás ou para frente.
- Procura uma seção dentro de um arquivo.
- Seleciona as estações de rádio.

**DI** (Reproduzir/Pausar)

- Inicia ou pausa a reprodução.
- Seleciona estéreo/mono.
- Bloqueio de conexão **Bluetooth** (BT LOCK):  
Selecione a função **Bluetooth** pressionando **F** repetidamente. E pressione e segure **DI** para limitar a conexão Bluetooth apenas para BT e LG TV.

**AUTO DJ**

Seleciona o modo AUTO DJ.

**VOL** (Volume) **-/+**

Ajusta o volume do alto-falante.

**MIC** (Microfone) / **GUITAR** **-/+**

Ajusta o volume do microfone ou o volume da guitarra.

**10**  (Reprodução Automática de Música)

Reproduz o áudio atualmente sendo reproduzido marcando o celular (com o aplicativo "LG XBOOM") para esta unidade. (Apenas Android)

**11 VOICE CANCELLER**

Você pode reduzir os tons vocais durante a reprodução de música de várias fontes de entrada.

**EQ**

Escolhe impressões sonoras.

**12 CLUB, DRUM, USER** (DJ PAD)

Seleciona o efeito sonoro CLUB, DRUM ou USER para mixar.

(Se você quiser usar o USER, você deve registrar uma fonte com o aplicativo "LG XBOOM". (Somente Android))

**1, 2, 3** (DJ PAD)

Pressione um bloco de som desejado.

**13 MIC** (Microfone) **ECHO**

Selects ECHO mode.

**VOCAL EFFECTS**

Seleciona vários modos de efeitos vocais.

**KEY CHANGER** (**b/#**)

Altera a tonalidade para se adequar ao seu alcance vocal.

**14 Sensor remoto****15 SPECIAL EQ / BASS BLAST** (ou **BASS BLAST+**)

- Escolhe um equalizador especial.
- Pressione e segure para selecionar o efeito **BASS** (ou **BASS+**) diretamente.

**SEARCH**

Move para a pasta ou arquivo no modo de seleção.

**OK**

Seleciona uma pasta ao pesquisar um arquivo.

**USER EQ**

Seleciona o equalizador criado por você.

**Multi jog**

- Pesquisa uma pasta ou um arquivo.
- Gira no sentido horário ou anti-horário para controlar o nível USER EQ.
- Escolhe um equalizador especial.

## Painel frontal / Painel traseiro

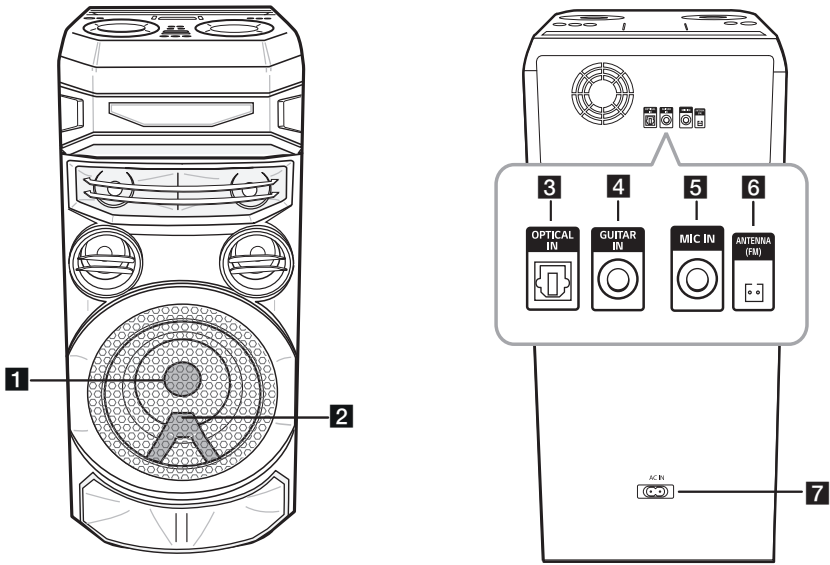

- 1** Iluminação
- 2** Sensor Remoto

### Cuidado







Coloque a unidade a uma distância segura do alcance da criança. Caso contrário, pode resultar na queda da unidade e causar ferimentos pessoais e/ou danos materiais.

- 3** **OPTICAL IN:** Conecte um dispositivo óptico.
- 4** **GUITAR IN:** Conecte um instrumento.
- 5** **MIC (Microfone) IN:** Conecte um microfone.
- 6** **ANTENA (FM)**
- 7** **AC IN** soquete

### Cuidado

- Conecte o cabo de alimentação à tomada de parede diretamente, se possível. Ou quando você usa um cabo de extensão, é altamente recomendável usar um cabo de extensão de 110 V / 15 A ou 230 V / 15 A, caso contrário, a unidade pode não funcionar corretamente devido à falta de fonte de alimentação.
- Não sobrecarregue o cabo de extensão com carga elétrica excessiva.

## Funções úteis para usar a unidade

Função	Descrição	Faça	Para fazer isso
Ligar/desligar controle remoto da TV (Página 34)	Ele permite que você controle o volume desta unidade pelo controle remoto da sua TV, mesmo por um produto de outra empresa.  A configuração inicial desta função foi ativada.	Ligar	Pressione e segure  no controle remoto por 3 segundos na função Óptica.
		Desligar	Pressione e segure  no controle remoto por 3 segundos na função Óptica.
Bloqueio BT ativado/desativado (Página 25)	Ele permite que você conecte um dispositivo <b>Bluetooth</b> apenas nas funções BT ( <b>Bluetooth</b> ) e LG TV.  A configuração inicial desta função foi desativada.	Ligar	Pressione e segure  por 5 segundos na função BT ( <b>Bluetooth</b> ).
		Desligar	Pressione e segure  por 5 segundos na função BT ( <b>Bluetooth</b> ).
Ligar automaticamente (Page 39)	Permite que a unidade ligue automaticamente por sinais de entrada: Óptica, TV LG ou BT ( <b>Bluetooth</b> )	Ligar	Desligue a unidade pressionando  na unidade por 5 segundos.
		Desligar	Desligue a unidade pressionando  na unidade por 5 segundos.

## Conexão do cabo de alimentação AC

1. Conecte uma extremidade do cabo de alimentação AC (incluído) ao soquete AC IN.

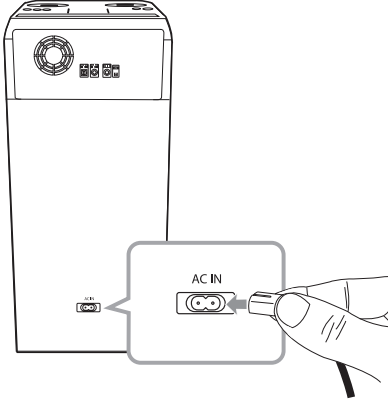

2. Conecte a outra extremidade na tomada da parede.

### ! Nota

Desconecte o cabo de alimentação AC da tomada se não for usá-lo por um longo período de tempo.

## Conexão de equipamento opcional

### Conexão USB

Conecte um dispositivo USB (ou MP3 player, etc.) às portas USB da unidade.

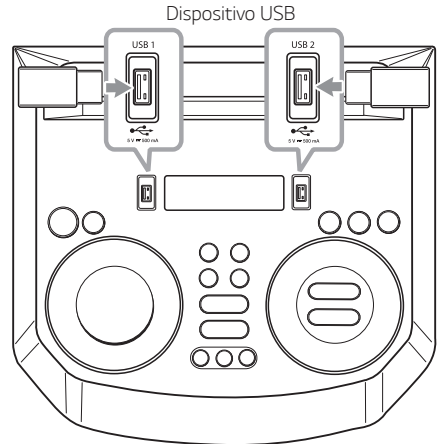

### ! Nota

Removendo o dispositivo USB da unidade:

1. Escolha uma função/modo diferente.
2. Remova o dispositivo USB da unidade.

## Conexão de Antena

Conecte a antena FM fornecida para ouvir rádio.

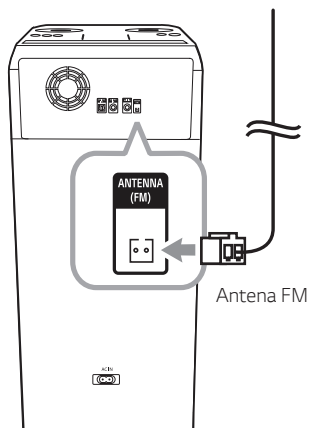

### ! Nota

Certifique-se de estender totalmente a antena de fio FM.

## Conexão OPTICAL IN

1. Conecte um conector de saída óptica de dispositivos externos ao conector OPTICAL IN.

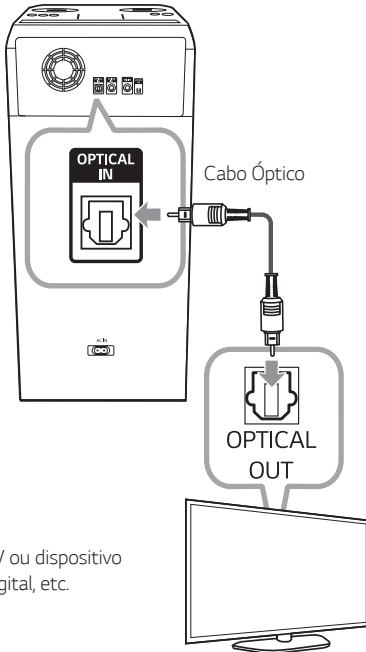

2. Pressione F até que a função OPTICAL seja selecionada.

### ! Nota

- Antes de conectar o cabo óptico, certifique-se de remover a tampa do plugue de proteção se o seu cabo tiver a tampa.
- Você pode desfrutar do áudio da TV através dos alto-falantes desta unidade. No caso de alguns modelos de TV, você deve selecionar a opção de alto-falante externo no menu da TV. (Para obter detalhes, consulte o manual do usuário da TV.)

### ! Cuidado

Certifique-se de alinhar e conectar corretamente o cabo óptico; alinhamento incorreto pode causar danos ao soquete.



Soquete Óptico

Cabo Óptico

Soquete Óptico

Cabo Óptico

&lt;O&gt;

&lt;X&gt;

## LG Sound Sync



Você pode controlar algumas funções desta unidade pelo controle remoto da sua TV com o LG Sound Sync. É compatível com LG TV que suporta LG Sound Sync. Certifique-se de que sua TV tenha o logotipo LG Sound Sync.

Função controlável pelo controle remoto da TV LG: Aumentar/diminuir volume, mudo

### LG Sound Sync com conexão com fio

1. Conecte sua TV LG à unidade usando um cabo óptico.
2. Configure a saída de som da TV para ouvir o som através desta unidade.

(Consulte o manual de instruções da TV para obter os detalhes do LG Sound Sync.)

3. Ligue a unidade pressionando .
4. Pressione **F** até que a função OPTICAL seja selecionada.

Você pode ver "LG OPT" no visor se estiver conectando normalmente entre esta unidade e sua TV.

### LG Sound Sync com conexão sem fio

1. Ligue a unidade pressionando .
2. Pressione **F** até que a função LG TV seja selecionada.
3. Configure a saída de som da TV para ouvir o som através desta unidade:

"PAIRED" aparece no visor por cerca de 3 segundos e, em seguida, você pode ver "LG TV" no visor se a TV e esta unidade estiverem conectadas normalmente.

(Consulte o manual de instruções da TV para obter os detalhes do LG Sound Sync.)

### ! Nota

- Você também pode usar o controle remoto desta unidade enquanto estiver usando o LG Sound Sync. Se você usar o controle remoto da TV novamente, a unidade será sincronizada com a TV. (De acordo com as especificações da TV, o volume e o mudo desta unidade são sincronizados com a TV.)
- Se a conexão falhar, verifique as condições desta unidade e da sua TV: alimentação, funcionamento.
- Certifique-se da condição desta unidade e da conexão nos casos abaixo ao usar o LG Sound Sync.
  - A unidade está desligada.
  - Mudar para uma função diferente.
  - Desconexão da conexão sem fio causada por interferência ou distância.
  - Desconectando o cabo óptico.
- Se você tentar alterar a função usando a função LG TV, o volume será alterado de acordo com o nível de volume da LG TV.
- Se você desligou a unidade diretamente pressionando , o LG Sound Sync será desconectado. Para usar esta função novamente, você deve reconectar a TV e a unidade.
- O volume pode ser aumentado quando a TV e esta unidade estiverem conectadas pelo LG Sound Sync. Diminua o volume da TV e conecte a esta unidade.
- Quando você liga sua TV LG conectada por LG Sound Sync ou entra na função LG TV, esta unidade muda a função para LG TV automaticamente.
- Você deve definir a saída de som da TV manualmente dependendo da versão da TV.
- Se você controlar o volume da TV quando esta unidade e a TV estiverem conectadas pelo LG Sound Sync, esta unidade poderá aumentar o volume devido à sincronização do volume com a TV.

# Operações básicas

## Operações USB

1. Conecte o dispositivo USB à porta USB.
2. Selecione a função USB pressionando **F**.

Função	Operação
Reprodução	Pressione <b>▶ </b> .
Pausar	Pressione <b>⏸</b> durante a reprodução.
Procurando por uma seção dentro de um arquivo	Pressione e segure <b>⏮/▶ </b> durante a reprodução e solte-o no ponto que deseja ouvir.
Selecionando um arquivo diretamente	Pressione os botões numéricos de <b>0</b> a <b>9</b> no controle remoto para ir diretamente para o arquivo desejado.
Pular para o arquivo seguinte/ anterior	<p>(1) Usando os botões <b>⏮/▶ </b>:</p> <p>Pressione <b>▶ </b> para ir para o próximo arquivo.</p> <p>Reproduzindo em menos de 3 segundos, pressione <b>⏮</b> para ir para o arquivo anterior.</p> <p>Reproduzindo após 3 segundos, pressione <b>⏮</b> para ir para o início do arquivo.</p> <p>(2) Usando a <b>PESQUISA</b>:</p> <p>Gire para Mult jog: <b>⏮/▶ </b> e pressione <b>▶ </b> para reproduzir o arquivo.</p>
Jogando repetidamente ou aleatoriamente	Pressione <b>REPEAT</b> no controle remoto repetidamente. Consulte a nota para obter detalhes sobre a alteração do visor.

### ! Nota

- A reprodução repetida/aleatória funciona da seguinte maneira.

No Display	Descrição
OFF	Reproduz as músicas em ordem e interrompe a reprodução.
ONE	Toca uma mesma música repetidamente.
FOLDER	Reproduz músicas em uma pasta repetidamente.
ALL	Reproduz todas as músicas repetidamente.
SHUFFLE	Reproduz todas as músicas uma vez aleatoriamente e interrompe a reprodução.

- Quando você reproduz a lista JUKEBOX, apenas ONE e ALL estão disponíveis.
- Mesmo depois de reiniciar a unidade ou mudar uma função para outra, você pode ouvir música a partir do ponto em que foi tocada pela última vez.

## Selecionando uma pasta e um arquivo MP3/WMA

### na unidade

1. Pressione **SEARCH** e gire o Multi Jog ou **⏮/⏭** até que um arquivo desejado apareça. Você também pode pesquisar uma pasta se pressionar **SEARCH** novamente.
2. Pressione **OK** ou **⏮** para reproduzir o arquivo selecionado. Ao pesquisar uma pasta, pressione **OK** para selecionar um arquivo na pasta e pressione **OK** ou **⏮** novamente. O arquivo selecionado é reproduzido.

### No controle remoto

1. Pressione **PRESET-FOLDER** **▲/▼** repetidamente até que a pasta desejada apareça.
2. Selecione o arquivo desejado usando **⏮/⏭**.
3. Pressione **▶** para reproduzi-lo.

### ! Nota

- As pastas/arquivos USB são reconhecidos conforme abaixo.

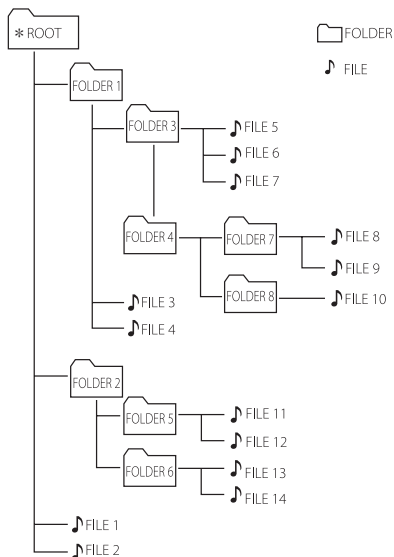

- Se não houver nenhum arquivo em uma pasta, a pasta não aparecerá.
- As pastas serão apresentadas na seguinte ordem:  
ROOT → FOLDER 1 → FOLDER 3 → FOLDER 7 → FOLDER 8 → FOLDER 5 → FOLDER 6
- O arquivo será reproduzido de **FILE 1** para **FILE 14** um por um.
- Os arquivos e pastas serão apresentados na ordem de gravação, podendo ser apresentados de forma diferenciada conforme as circunstâncias do registro.

\*ROOT: A primeira tela que você pode ver quando um computador reconhece o USB é "ROOT".

## Excluindo um arquivo/pasta ou formato

Você pode excluir arquivo, pasta em seu USB ou formatar o USB.

1. Selecione a função USB pressionando **F**.
2. Pressione **DELETE** no controle remoto repetidamente, o visor muda conforme a seguir.  
DEL FILE → DEL DIR → FORMAT

No Display	Descrição
DEL FILE	Selecione o arquivo que deseja excluir.
DEL DIR	Selecione a pasta que deseja excluir.
FORMAT	Selecione para formatar o dispositivo USB.

Se você quiser sair do modo atual, pressione **DELETE** no controle remoto repetidamente até que "FORMAT" apareça e, em seguida, pressione **DELETE** no controle remoto mais uma vez.

3. To excluir arquivo/pasta ou formato, pressione e segure **DELETE** no controle remoto.



### Cuidado

- Não extraia o dispositivo USB durante a operação. (reproduzir, excluir, etc.)
- O backup regular é recomendado para evitar a perda de dados.
- A função de exclusão pode não ser suportada de acordo com o status do USB. (bloqueio, etc.)

## Efeito de Reprodução

A unidade suporta vários efeitos sonoros e de reprodução: AUTO DJ, DJ PAD.

### AUTO DJ

O Auto DJ combina o final de uma música com o início de outra para uma reprodução perfeita. Ele equaliza o volume entre os arquivos para reprodução ininterrupta.

Pressione **AUTO DJ** repetidamente, o display muda conforme a seguir:

SHUFFLE → SEQUENTIAL → OFF

No Display	Descrição
OFF	-
SHUFFLE	A música é tocada aleatoriamente neste modo.
SEQUENTIAL	A música é reproduzida repetidamente neste modo.

#### ! Nota

- O modo AUTO DJ não suporta a busca de uma seção dentro de um arquivo ou a reprodução repetida ou aleatória.
- Se você mudar para outras funções no modo AUTO DJ, o AUTO DJ será desativado.
- AUTO DJ não é compatível com arquivos de música com duração inferior a 60 segundos.
- Somente SEQUENTIAL é selecionado quando a lista JUKEBOX é reproduzida.

### DJ PAD

Permite misturar efeitos sonoros CLUB, DRUM ou USER. Cada modo tem até 3 sons de efeito.

1. Pressione e segure **DJ PAD (CLUB, DRUM ou USER)** na unidade para selecionar um efeito de som DJ PAD desejado.
2. Pressione o **DJ PAD (1, 2, 3)** do som desejado na unidade.

#### ! Nota

- Se você quiser usar o USER, você deve registrar uma fonte com o aplicativo "LG XBOOM!" (Somente Android) Se a fonte não estiver registrada em USER, "EMPTY" ou "NO SOUND" aparecerá no visor.
- Initial DJ PAD mode is CLUB sound effect.
- O modo DJ PAD é exibido por 3 segundos quando você pressiona DJ PAD (CLUB, DRUM ou USER) na unidade.
- O som do DJ PAD é mixado quando você pressiona um DJ PAD (1, 2, 3) na unidade.
- O som do DJ PAD atualmente em reprodução é interrompido e o som do DJ PAD selecionado é emitido se você pressionar um DJ PAD diferente (1, 2, 3) na unidade enquanto o som do DJ PAD estiver sendo reproduzido.

# Usando a tecnologia sem fio **BLUETOOTH®**

## Sobre Bluetooth

**Bluetooth** é uma tecnologia de comunicação sem fio para conexão de curto alcance.

O som pode ser interrompido quando a conexão for interferida por outra onda eletrônica ou você conectar o **Bluetooth** em outros cômodos.

A conexão de dispositivos individuais com a tecnologia sem fio **Bluetooth** não acarreta nenhum custo.

Um telemóvel com tecnologia sem fios **Bluetooth** pode ser operado através do Cascade se a ligação tiver sido feita através da tecnologia sem fios Bluetooth.

- Dispositivos disponíveis: Smart phone, MP3, Notebook, etc.
- Versão: 4.0
- Codec: SBC, AAC

## Perfis Bluetooth

Para usar a tecnologia sem fio Bluetooth, os dispositivos devem ser capazes de interpretar determinados perfis.

Esta unidade é compatível com o seguinte perfil.

A2DP (Perfil de distribuição de áudio avançado)

# Ouvir música armazenada nos dispositivos Bluetooth

## Emparelhar sua unidade e dispositivos Bluetooth

Antes de iniciar o procedimento de pareamento, certifique-se de que o recurso **Bluetooth** esteja ativado em seu dispositivo **Bluetooth**. Consulte o guia do usuário do seu dispositivo **Bluetooth**. Depois que uma operação de emparelhamento é realizada, ela não precisa ser executada novamente.

1. Ligue a unidade.

### ! Nota

Quando o bloqueio de conexão Bluetooth está ativado, você pode pesquisar o dispositivo Bluetooth na função BT.

2. Opere o dispositivo **Bluetooth** e execute a operação de emparelhamento. Ao procurar esta unidade com o dispositivo **Bluetooth**, uma lista dos dispositivos encontrados pode aparecer no visor do dispositivo **Bluetooth**, dependendo do tipo de dispositivo Bluetooth. Sua unidade aparece como "LG RNC7 (XX)".

### ! Nota

- XX significa os dois últimos dígitos do endereço **Bluetooth**. Por exemplo, se sua unidade tiver um endereço **Bluetooth** como 9C:02:98:4A:F7:08, você verá "LG RNC7 (08)" em seu dispositivo **Bluetooth**.
- Dependendo do tipo de dispositivo **Bluetooth**, alguns dispositivos têm uma forma de emparelhamento diferente. Para obter detalhes sobre o emparelhamento **Bluetooth**, consulte o manual do dispositivo **Bluetooth**.
- Você pode conectar esta unidade com até 3 dispositivos **Bluetooth** simultaneamente usando o mesmo método descrito acima, apenas na função **Bluetooth**.
- A conexão de emparelhamento de vários telefones é suportada apenas em dispositivos Android. (A conexão de emparelhamento de vários telefones pode não ser suportada dependendo das especificações do dispositivo conectado.)
- Dispositivos **Bluetooth** removíveis/destacáveis (Ex: Dongle etc.) não suportam emparelhamento de vários telefones.

3. Quando esta unidade estiver conectada com sucesso ao seu dispositivo **Bluetooth**, "PAIRED" aparecerá no visor e mudará para o nome do dispositivo **Bluetooth** em breve. Então "BT" aparecerá no visor.

**! Nota**

- "PAIRED" aparecerá momentaneamente no visor quando você conectar outros dispositivos para emparelhamento de vários telefones.
- Se o nome do dispositivo não estiver disponível, "\_ " será exibido.

4. Ouvir música.  
Para reproduzir uma música armazenada em seu dispositivo **Bluetooth**, consulte o guia do usuário do dispositivo **Bluetooth**.

**! Nota**

- Ao usar a tecnologia **Bluetooth**, você deve fazer uma conexão entre a unidade e o dispositivo **Bluetooth** o mais próximo possível e manter a distância. No entanto, pode não funcionar bem em determinadas situações, conforme descrito abaixo:
  - Existe um obstáculo entre a unidade e o dispositivo **Bluetooth**.
  - Existe um dispositivo usando a mesma frequência com a tecnologia **Bluetooth**, como um equipamento médico, um micro-ondas ou um dispositivo LAN sem fio.
- Se a conexão **Bluetooth** não funcionar bem, tente emparelhá-la novamente.
- Mesmo que esta unidade esteja conectada a até 3 dispositivos **Bluetooth** no modo **Bluetooth**, você pode reproduzir e controlar música usando apenas um dos dispositivos conectados.

**! Nota**

- O som pode ser interrompido quando a conexão tiver interferência de outros aparelhos eletrônicos.
- Dependendo do tipo de dispositivo, você pode não conseguir usar a função **Bluetooth**.
- Você pode desfrutar do sistema sem fio usando telefone, MP3, notebook, etc.
- Quanto maior a distância entre a unidade e o dispositivo **Bluetooth**, menor será a qualidade do som.
- A conexão **Bluetooth** será desconectada quando a unidade for desligada ou o dispositivo **Bluetooth** ficar muito longe da unidade.
- Quando a conexão **Bluetooth** for desconectada, conecte o dispositivo **Bluetooth** à unidade novamente.
- Quando um dispositivo **Bluetooth** não está conectado, "BT READY" aparece no visor.
- Ao usar a função **Bluetooth**, ajuste o volume para um nível adequado no dispositivo **Bluetooth**.
- Quando você conecta um dispositivo **Bluetooth** (dispositivo iOS, etc.) a esta unidade ou opera o dispositivo, o nível de volume pode ser sincronizado entre si.
- A conexão **Bluetooth** será desconectada quando você alterar a função **Bluetooth** para outra função. Na conexão do aplicativo "LG XBOOM", apenas um dispositivo que você está jogando mantém a conexão **Bluetooth**. Você pode controlar o dispositivo **Bluetooth** com esta unidade, mas não pode usar a saída de som.
- Ao entrar na função **Bluetooth**, esta unidade se conecta automaticamente ao último dispositivo **Bluetooth** conectado ou ao dispositivo que reproduziu por último. (A conexão automática pode não ser suportada dependendo das especificações do dispositivo conectado.)

## Controla o dispositivo Bluetooth conectado

Você pode controlar o dispositivo Bluetooth conectado pela unidade; reproduzir, pausar, pular.



### Nota

- Apenas Android OS e iOS estão disponíveis para usar esta função.
- Esta função pode não ser suportada dependendo do dispositivo **Bluetooth** ou operada de forma diferente.

## Bloqueio de conexão Bluetooth (BT LOCK)

Você pode limitar a conexão **Bluetooth** apenas para BT (**Bluetooth**) e a função LG TV para evitar conexões **Bluetooth** não intencionais.

Para ativar esta função, pressione e segure **▶||** por cerca de 5 segundos na função BT (**Bluetooth**).

“ON-BT LOCK” aparece então você pode limitar a conexão **Bluetooth**.

Para desativar esta função, pressione e segure **▶||** por cerca de 5 segundos na função BT (**Bluetooth**).

“OFF-BT LOCK” aparece.



### Nota

- Mesmo que você configure o bloqueio de conexão **Bluetooth** para Ligado, esta unidade será ligada pela função Auto Power. Desligue a função Auto Power para evitar isso. (Página 39)
- Ao ativar ou desativar o bloqueio de conexão **Bluetooth**, procure e conecte-se novamente usando o **Bluetooth** após excluir a lista de pareamento do seu dispositivo **Bluetooth**.
- Quando você ativa o bloqueio de conexão **Bluetooth**, o emparelhamento de vários telefones não é suportado.

## Usando o aplicativo LG XBOOM

### ! Nota

Recomenda-se usar a versão mais recente do aplicativo.

### Sobre o aplicativo “LG XBOOM”

O aplicativo “LG XBOOM” traz um conjunto de novos recursos para esta unidade.

Para desfrutar de mais recursos, é recomendável baixar e instalar o aplicativo “LG XBOOM” gratuito.

## Instale o aplicativo “LG XBOOM” em seu dispositivo Bluetooth

Existem duas maneiras de instalar o aplicativo “LG XBOOM” em seu dispositivo **Bluetooth**.

### Instale o aplicativo “LG XBOOM” através do código QR

1. Instale o aplicativo “LG XBOOM” através do código QR. Use o software de digitalização para escanear o código QR.



<Android>



<iOS>

2. Toque em um ícone para instalação.

### ! Nota

- Certifique-se de que seu dispositivo **Bluetooth** esteja conectado à Internet.
- Certifique-se de que seu dispositivo **Bluetooth** tenha um aplicativo de software de digitalização. Se você não tiver um, baixe um do “Google Android Market (Google Play Store)” ou “Apple App Store”.
- Dependendo da área, o código QR pode não funcionar.

## Instale o aplicativo “LG XBOOM” através do “Google Android Market (Google Play Store)” ou “Apple App Store”

1. Toque no ícone “Google Android Market (Google Play Store)” ou “Apple App Store”.
2. Na barra de pesquisa, digite “LG XBOOM” e pesquise.
3. Na lista de resultados da pesquisa, localize e toque em “LG XBOOM” para iniciar o download do aplicativo **Bluetooth**.

### ! Nota

- Certifique-se de que seu dispositivo **Bluetooth** esteja conectado à Internet.
- Certifique-se de que seu dispositivo **Bluetooth** esteja equipado com “Google Android Market (Google Play Store)” ou “Apple App Store”.

## Ative o Bluetooth com o aplicativo “LG XBOOM”

O aplicativo “LG XBOOM” ajuda a conectar seu dispositivo Bluetooth a esta unidade.

Toque no ícone do aplicativo “LG XBOOM” na tela inicial para abrir o aplicativo “LG XBOOM” e vá para o menu principal.

### ! Nota

- O aplicativo “LG XBOOM” estará disponível na versão do software a seguir;
  - SO Android: Versão 6.0 ou superior
  - SO iOS: Versão 12.0 ou superior
  - As versões mínimas suportadas para cada sistema operacional podem mudar posteriormente.
- Se você usar o aplicativo “LG XBOOM” para operação, haverá algumas diferenças entre o aplicativo “LG XBOOM” e o controle remoto fornecido. Use o controle remoto fornecido conforme necessário.
- Dependendo do dispositivo **Bluetooth**, o aplicativo “LG XBOOM” pode não funcionar.
- Após a conexão do aplicativo “LG XBOOM”, a música pode ser reproduzida do seu dispositivo **Bluetooth**. Neste caso, tente conectar o procedimento novamente.
- Se você operar os outros aplicativos ou alterar as configurações do seu dispositivo **Bluetooth** enquanto estiver usando o aplicativo “LG XBOOM”, o aplicativo “LG XBOOM” poderá funcionar de forma anormal.
- Quando o aplicativo “LG XBOOM” funcionar de forma anormal, verifique seu dispositivo **Bluetooth** e a conexão do aplicativo “LG XBOOM” e tente conectar novamente.
- Dependendo do sistema operacional do smartphone, há algumas diferenças para a operação “LG XBOOM”.
- Verifique a configuração do **Bluetooth** no seu dispositivo **Bluetooth** se a conexão do aplicativo “LG XBOOM” não funcionar bem.

## Operações de Rádio

Certifique-se de que a antena FM esteja conectada. (Página 16)

### Ouvindo o rádio

1. Pressione **F** até FM aparecer no visor. A última estação recebida está sintonizada.
2. Sintonização automática  
Pressione e segure **TUNING-/+** no controle remoto ou **KK/▷** na unidade até que a indicação de frequência comece a mudar, então solte. A busca pára quando a unidade sintoniza uma estação.

Ou

Sintonização manual:

Pressione **TUNING-/+** no controle remoto ou **KK/▷** na unidade repetidamente.

3. Ajuste o volume pressionando **VOL +/-** repetidamente.

### Melhorando a má recepção de FM

Pressione **▷**. Isso mudará o sintonizador de estéreo para mono e geralmente melhorará a recepção.

## Predefinição das estações de rádio

Você pode predefinir 50 estações para FM.

Antes de sintonizar, certifique-se de diminuir o volume.

1. Pressione **F** até FM aparecer no visor.
2. Selecione a frequência desejada pressionando

**TUNING -/+** no controle remoto ou **KK/▷** na unidade.

3. Pressione **JUKEBOX/MEMORY** no controle remoto. Um número predefinido piscará na janela do visor.
4. Pressione **PRESET-FOLDER ^/V** no controle remoto para selecionar o número predefinido desejado.
5. Pressione **JUKEBOX/MEMORY** no controle remoto. A estação é armazenada.
6. Repita os passos 2 a 5 para armazenar outras estações.
7. Para ouvir uma estação predefinida, pressione **PRESET-FOLDER ^/V** ou **0 a 9** nos botões numéricos no controle remoto.

## Excluindo todas as estações salvas

1. Pressione **DELETE** no controle remoto. "DEL ALL" piscará no display.
2. Pressione **DELETE** no controle remoto para apagar todas as estações de rádio salvas. "DELETED ALL" rolará na janela do visor.

## Ajustes de Som

### Configurando o modo de som

Este sistema possui vários equalizadores predefinidos. Os itens exibidos para o equalizador podem ser diferentes dependendo das fontes de som e efeitos.

Você pode selecionar um modo de som desejado usando **EQ**.

No Display	Descrição
BASS (BASS BLAST) ou BASS+ (BASS BLAST+)	Reforça os graves e o som poderoso.
POP CLASSIC ROCK JAZZ	Este programa confere uma atmosfera entusiástica ao som, dando-lhe a sensação de estar num verdadeiro concerto de rock, pop, jazz ou clássico.
FOOTBALL	Você pode desfrutar do equalizador FOOTBALL STADIUM.
STANDARD	Você pode desfrutar de um som otimizado.

Você pode selecionar um modo de som desejado usando **SPECIAL EQ** no controle remoto ou **SPECIAL EQ / BASS BLAST** (ou **BASS BLAST+**) na unidade.

No Display	Região	Descrição
FUNK, REGUETON, SAMBA, MERENGUE, AXE, SALSA, SERTANEJ, FORRO	América latina	Equalizador otimizado para o gênero musical preferido em cada região.
ARABIC	Médio Oriente	
DANGDUT	Indonésia	
AFRO	África	
INDIA	Índia	

#### ! Nota

Pressionando **BASS BLAST** (ou **BASS BLAST+**) no controle remoto ou pressionando e segurando **SPECIAL EQ / BASS BLAST** (ou **BASS BLAST+**) na unidade por 3 segundos, você pode selecionar diretamente o efeito BASS (BASS BLAST) ou BASS+ (BASS BLAST+)

### Configurando o USER EQ

Você pode ajustar o nível de som de graves, médios e agudos conforme sua preferência.

1. Pressione **USER EQ** na unidade. "USER EQ" é exibido.
2. Pressione **USER EQ** na unidade repetidamente até que a configuração desejada apareça no visor.
3. Gire o Multi Jog na unidade para ajustar o valor.

## Operações Avançadas

### Gravando em USB

Você pode gravar várias fontes de som em USB enquanto ouve música (reproduzir ou pausar). (USB 1, FM)

1. Conecte o dispositivo USB à unidade.
  2. Pressione **F** para selecionar uma função que deseja gravar.
  3. Inicie a gravação pressionando **USB REC** no controle remoto ou **USB REC / DEMO** na unidade.
- Se você conectar USB1 e USB2, pressione **USB REC** no controle remoto ou **USB REC / DEMO** na unidade quando USB1 ou USB2 que você deseja gravar pisca no visor.

### Para parar de gravar

Para parar a gravação, pressione **USB REC** no controle remoto ou **USB REC / DEMO** na unidade.

### Para selecionar a taxa de bits de gravação

Você pode selecionar a taxa de bits de gravação. (USB 1, FM)

1. Pressione e segure **USB REC** no controle remoto ou **USB REC / DEMO** na unidade por 3 segundos.
2. Pressione **⏮/⏭** para selecionar uma taxa de bits.
3. Pressione **USB REC** no controle remoto ou **USB REC / DEMO** na unidade para concluir a configuração.

### Copiando arquivo de USB 1 para USB 2

Você pode copiar arquivos de áudio de USB 1 para USB 2 rapidamente.

1. Conecte o dispositivo USB à porta USB 2 da unidade.
2. Conecte um dispositivo USB incluindo os arquivos de áudio desejados à porta USB 1 da unidade.
3. Pressione **F** para selecionar a função USB 1.
4. Pressione **USB REC** no controle remoto ou **USB REC / DEMO** na unidade para iniciar a cópia.
  - Pressione **USB REC** no controle remoto ou **USB REC / DEMO** na unidade enquanto exibe a pasta total e o índice de arquivo. Todos os arquivos no **USB 1** serão copiados.
  - Pressione **USB REC** no controle remoto ou **USB REC / DEMO** na unidade enquanto exibe o nome da pasta. Todos os arquivos da pasta serão copiados.
  - Pressione **USB REC** no controle remoto ou **USB REC / DEMO** na unidade enquanto exibe o índice ou nome do arquivo. O arquivo será copiado.

#### ! Nota

- Você pode copiar conforme descrito acima, mesmo se o status de ligar/desligar ou o status de função for alterado.
- Para pesquisar uma pasta ou arquivo, consulte a página 20.

5. Para cancelar a cópia, pressione **USB REC** no controle remoto ou **USB REC / DEMO** na unidade.

A realização de cópias não autorizadas de material protegido contra cópia, incluindo programas de computador, arquivos, transmissões e gravações de som, pode ser uma violação de direitos autorais e constituir uma ofensa criminal.

Este equipamento não deve ser utilizado para tais fins.

**Seja responsável**

**Respeite os direitos autorais**

### ! Nota

- Quando você parar de gravar, o arquivo que foi gravado naquele momento será armazenado. (Exclua os arquivos que estão sendo copiados ou a serem copiados.)
- Não remova o dispositivo USB nem desligue a unidade durante a gravação USB. Caso contrário, um arquivo incompleto pode ser criado e não excluído do PC.
- Se a gravação USB não funcionar, a mensagem "NO USB", "ERROR", "USB FULL", "NOT SUPPORT" ou "FILE MAX" é exibida no visor.
- O dispositivo leitor de cartão múltiplo ou HDD externo não pode ser usado para gravação USB.
- Um arquivo é gravado em cerca de 512 Mbyte quando você grava por um longo período.

### ! Nota

- Você pode gravar vários sons usando DJ PAD, MIC ou GUITAR. (Exceto cópia USB)
- O som do microfone e da guitarra será gravado em um nível de volume fixo, mesmo se você controlar o volume do microfone e da guitarra.
- Você não pode armazenar mais de 2.000 arquivos.
- No caso de arquivo MP3/WMA não suportado, a gravação do arquivo pode ser interrompida.
- Quando você está gravando durante a reprodução, o som que está sendo reproduzido é emitido.
- VOICE CANCELLER ou KEY CHANGER será redefinido, se você usar a função de gravação durante a operação de VOICE CANCELLER ou KEY CHANGER.
- VOICE CANCELLER ou KEY CHANGER não podem ser operados durante a gravação.
- Ele será armazenado da seguinte maneira.

MP3/WMA	
Play or pause status ■ FILE_REC   AUDIO_0001   AUDIO_0002   -	The other status ■ FILE_REC   ABC(File name)   DEF(File name)   -
<b>Tuner</b>	
■ TUNER_REC   AUDIO_10001_107-7FM   -   -	

Sintonizador: A frequência de gravação atual é exibida.

## Reprodutor JUKEBOX

A função JUKEBOX permite criar uma lista de reprodução de seus arquivos favoritos a partir de um dispositivo USB.

Uma lista de reprodução de até 100 arquivos pode ser inserida.

### Fazendo lista JUKEBOX

1. Pressione e segure **JUKEBOX/MEMORY** no controle remoto para entrar no modo de edição. (A reprodução será interrompida quando você pressionar **JUKEBOX/MEMORY** no controle remoto.)
2. Selecione um arquivo pressionando **◀▶** no controle remoto.
3. Pressione **JUKEBOX/MEMORY** no controle remoto para salvar o arquivo.
4. Repita as etapas 2 a 3 para armazenar outros arquivos. (Você pode modificar a lista pressionando **PRESET-FOLDER ▲/▼** no controle remoto para selecionar o número do programa JUKEBOX.)
5. Pressione **JUKEBOX/MEMORY** no controle remoto novamente.

Para reproduzir a lista JUKEBOX, pressione **▶** no controle remoto depois de fazer a lista.



#### Nota

Ao criar ou modificar a lista JUKEBOX, o modo REPEAT está desativado.

### Curtindo JUKEBOX

Pressione **JUKEBOX/MEMORY** no controle remoto uma vez. "ON-JUKEBOX" aparece no visor.

Para reproduzir a lista JUKEBOX, pressione **▶** no controle remoto.

Para cancelá-lo, pressione **JUKEBOX/MEMORY** no controle remoto uma vez.

"OFF-JUKEBOX" aparece no visor.

### Editando JUKEBOX

1. Pressione e segure **JUKEBOX/MEMORY** no controle remoto para entrar no modo de edição. (A reprodução será interrompida quando você pressionar **JUKEBOX/MEMORY** no controle remoto.)
2. Pressione **PRESET-FOLDER ▲/▼** no controle remoto para selecionar um arquivo para editar.
3. Pressione **◀▶** no controle remoto.
4. Pressione **JUKEBOX/MEMORY** no controle remoto.
5. Repita 2 a 4 para armazenar os outros arquivos.
6. Pressione **JUKEBOX/MEMORY** no controle remoto novamente.

Para reproduzir a lista JUKEBOX, pressione **▶** no controle remoto depois de editar a lista.

### Deletando a lista JUKEBOX

A função de exclusão só funciona no modo de edição.

1. Pressione e segure **JUKEBOX/MEMORY** no controle remoto para entrar no modo de edição.

Ou

Pressione **DELETE** no controle remoto enquanto o JUKEBOX é reproduzido para entrar no modo de edição.

2. Selecione uma música pressionando **PRESET-FOLDER ▲/▼** no controle remoto repetidamente.
3. Pressione **DELETE** no controle remoto enquanto uma música é selecionada.



#### Nota

- Se não houver uma lista JUKEBOX, "NO PROG" aparecerá no visor quando você pressionar **JUKEBOX/MEMORY** no controle remoto.
- JUKEBOX está desligado no caso abaixo.
  - Mudar para uma função diferente.
  - Desligar e ligar a unidade.
  - Operação dos botões numéricos no controle remoto.
  - Reproduzir um arquivo usando **SEARCH** e Multi jog na unidade.
- A lista JUKEBOX é apagada no caso abaixo.
  - Removendo o dispositivo USB.
  - Excluindo ou gravando arquivos de música no dispositivo USB.

## Outras Operações

### Desligue o som temporariamente

Pressione  no controle remoto para silenciar o som.

Você pode silenciar sua unidade, por exemplo, para atender o telefone, o "MUTE" aparecerá no visor.

Para cancelá-lo, pressione  no controle remoto novamente ou altere o nível de volume.

### DRC (Controle de faixa dinâmica)

Deixe o som claro quando o volume estiver baixo e evite um aumento súbito do som (somente Dolby Digital).

Pressione  na função OPTICAL para ligar ou desligar esta função.

No Display	Descrição
ON-DRC	A função DRC está ativada.
OFF-DRC	A função DRC está desativada.



#### Nota

Esta função opera apenas na função OPTICAL.

### Modo SEGURO PARA CRIANÇAS

Esta função ajuda a evitar que você seja surpreendido ao ligar a unidade caso o volume da unidade esteja em um nível alto.

Para ativar o modo CHILDSAFE, pressione e segure **OK** na unidade quando o volume da unidade for "MIN".

No modo CHILDSAFE, o volume aumenta gradualmente.

Para desligar o modo CHILDSAFE, pressione e segure **OK** na unidade quando o volume da unidade for "MIN" e este modo estiver ativado.



#### Nota

No caso da função USB ou BT (**Bluetooth**), o modo CHILDSAFE não funciona após cerca de 2 minutos após ligar a unidade, mesmo que este modo esteja ativado.

## DEMO

No estado desligado, pressione **USB REC / DEMO** na unidade uma vez. A unidade ligará e exibirá cada uma das funções. Para cancelar a função DEMO, pressione **USB REC / DEMO** na unidade mais uma vez.

## Usando o controle remoto da TV

Você pode controlar algumas funções desta unidade pelo controle remoto da TV, mesmo por produtos de outras empresas.

As funções controláveis são aumentar/diminuir o volume e silenciar.

Pressione e segure  no controle remoto por cerca de 3 segundos na função OPTICAL para ligar ou desligar esta função.

No Display	Descrição
ON-TV REMOTE	A função TV REMOTE está ativada.
OFF-TV REMOTE	A função TV REMOTE está desativada.

### Nota

- Marcas de TV suportadas.

LG	Panasonic	Philips
Samsung	Toshiba	Vizio

- Certifique-se de que a saída de som da sua TV esteja definida como [Alto-falante externo].
- Dependendo do controle remoto, esta função pode não funcionar bem.
- Esta função não funciona no controle remoto mágico da LG TV.
- Esta função opera apenas na função OPTICAL.

## Usando um Instrumento

1. Conecte seu instrumento ao conector **GUITAR IN**.
2. Toque a música que você quiser.
3. Toque sua guitarra com o acompanhamento. Ajuste o volume da guitarra pressionando **MIC/GUITAR -/+** na unidade.

### ! Nota

- Quando não estiver usando a guitarra, coloque o volume **GUITAR** no mínimo e remova o instrumento do conector **GUITAR IN**.
- Se o instrumento estiver muito perto do alto-falante, um som uivante pode ser produzido. Neste caso, afaste o instrumento do alto-falante ou diminua o nível do som usando **MIC/GUITAR -/+** na unidade.
- Se o som do instrumento for extremamente alto, pode ser distorcido. Neste caso, pressione **MIC/GUITAR -/+** no aparelho.
- Não conecte um microfone ao conector **GUITAR IN**.

## Usando o microfone

1. Conecte seu microfone ao conector **MIC IN**.
2. Toque a música que você quiser.
3. Cante junto com o acompanhamento. Ajuste o volume do microfone pressionando **MIC/GUITAR -/+** na unidade.

### ! Nota

- Quando não estiver usando o microfone, coloque o volume do **MIC** no mínimo ou desligue o **MIC** e remova o microfone do conector **MIC IN**.
- Se o microfone for colocado muito perto do alto-falante, um som de uivo pode ser produzido. Neste caso, afaste o microfone do alto-falante ou diminua o nível do som usando **MIC/GUITAR -/+** na unidade.
- Se o som através do microfone for extremamente alto, pode ser distorcido. Neste caso, pressione **MIC/GUITAR -/+** no aparelho.
- Você pode dar um efeito de eco ao som dos microfones pressionando **MIC ECHO**.
- Não conecte um instrumento ao conector **MIC IN**.

## VOICE CANCELLER

Você pode reduzir os tons vocais utilizando o VOICE CANCELLER com a função KEY CHANGER ativa durante a reprodução de música de várias fontes de entrada.

Pressione **VOICE CANCELLER** e "ON-VOICE CANCELLER" aparecerá no visor.

Para cancelá-lo, pressione **VOICE CANCELLER** novamente.

A qualidade do VOICE CANCELLER pode ser diferente dependendo das condições de gravação dos arquivos de música.

### ! Nota

- Esta função está disponível na função USB ou BT (**Bluetooth**).
- Se a função não estiver disponível, "NOT SUPPORT" aparecerá no visor.
- Esta função está disponível para uso somente quando um microfone está conectado.
- Se um microfone não estiver conectado, "INSERT MIC" aparecerá no visor.
- Não está disponível na fonte mono.
- Para inicializá-lo, altere a função ou desconecte o microfone.
- Esta função pode não ser inicializada dependendo do status dos dispositivos conectados.

## KEY CHANGER

Você pode ajustar a chave para 9 etapas (4 etapas acima, 4 etapas abaixo e a chave original).

- Para deixar as notas musicais com um tom acima, uma a uma, pressione **KEY CHANGER(#)** repetidamente durante a reprodução.
- Para deixar as notas musicais com um tom abaixo, uma a uma, pressione a tecla **KEY CHANGER(b)** repetidamente durante a reprodução.

### ! Nota

- Esta função está disponível na função USB ou BT (Bluetooth).
- Para inicializá-lo, altere a função, conecte o microfone ou altere a música.
- Esta função pode não ser inicializada dependendo do status dos dispositivos conectados.
- Se a função não estiver disponível, "NOT SUPPORT" aparecerá no visor.
- Se um microfone não estiver conectado, "INSERT MIC" aparecerá no visor.

## EFEITOS VOCAIS

Ao conectar seu microfone ao conector MIC, você pode aproveitar a função de karaokê alterando a voz nas várias fontes.

Para selecionar vários modos de efeitos vocais, pressione **VOCAL EFFECTS** repetidamente quando o modo de efeitos vocais aparecer no visor.

BASS → SOPRANO → HELIUM → ROBOT →  
DUET MAN → DUET WOMAN → BASS ECHO1  
→ SOPRANO ECHO1 → HELIUM ECHO1  
→ ROBOT ECHO1 → DUET MAN1 → DUET  
WOMAN1 → BASS ECHO2 → SOPRANO  
ECHO2 → HELIUM ECHO2 → ROBOT ECHO2  
→ DUET MAN2 → DUET WOMAN2 → OFF

### ! Nota

- Se um microfone não estiver conectado, "INSERT MIC" aparecerá no visor.
- Se você pressionar **KEY CHANGER** ou **MIC ECHO** no modo VOCAL EFFECTS, depois de fazer backup dos VOCAL EFFECTS atuais, desligue o modo VOCAL EFFECTS e opere o modo KEY CHANGER ou ECHO.
- Para desligar o modo VOCAL EFFECTS, pressione e segure **VOCAL EFFECTS**.

## ECHO

Ao conectar seu microfone ao conector MIC, você pode dar um efeito de eco ao som dos microfones pressionando **MIC ECHO**.

ECHO 1 → ECHO 2 → OFF

### ! Nota

- Se um microfone não estiver conectado, "INSERT MIC" aparecerá no visor.
- Se você pressionar o botão **VOCAL EFFECTS** no modo ECHO, depois de fazer backup do ECHO atual, desligue o modo ECHO e opere o modo VOCAL EFFECTS.
- Pressione **MIC ECHO** novamente, depois de fazer backup dos VOCAL EFFECTS atuais, opere o modo **ECHO**.

## ILUMINAÇÃO

Esta função oferece uma atmosfera de festa ao operar a iluminação da unidade.

Pressione **LIGHTING** repetidamente.

PARTY → WATER → FOREST → (MY STYLE) → OFF

### ! Nota

- A função de iluminação está disponível em todas as funções.
- O modo de iluminação mantém seu modo anterior quando você pressiona **LIGHTING** pela primeira vez, pressione novamente para alterar os modos.
- Se você quiser usar MY STYLE, você deve registrar uma fonte com o aplicativo "LG XBOOM".
- Não olhe diretamente para a parte emissora de luz quando a ILUMINAÇÃO estiver ligada.
- A operação pode ser diferente dependendo da música reproduzida, do dispositivo conectado ou do status da configuração.
- Se o brilho da iluminação for ofuscante, ligue as luzes da sala ou desligue a ILUMINAÇÃO da unidade.
- Você também pode desligar a luz pressionando e segurando **LIGHTING**.

## Configuração do Temporizador

Pressione **SLEEP** no controle remoto repetidamente para selecionar o tempo de atraso entre 10 e 180 minutos.

Após o tempo de atraso, a unidade será desligada.

Para cancelar a função dormir, pressione **SLEEP** no controle remoto repetidamente até que "OFF" apareça.

### ! Nota

- Você pode verificar o tempo restante antes que a unidade seja desligada. Pressione **SLEEP** no controle remoto para verificar ou alterar o tempo restante.
- Você pode editar o tempo restante quando o tempo restante ou "DIMMER" for exibido.

## Dimmer

Pressione **SLEEP** no controle remoto uma vez.

A janela do visor ficará escurecida pela metade.

Para cancelá-lo, pressione **SLEEP** no controle remoto repetidamente até que "OFF" apareça.

### ! Nota

Toda a iluminação se apaga quando o Dimmer está sendo operado.

## AUTO POWER Ligado

Esta unidade liga automaticamente por uma fonte de entrada: LG TV, **Bluetooth**.

Quando você liga sua TV conectada a esta unidade, esta unidade reconhece o sinal de entrada e seleciona a função adequada. Você pode ouvir o som da unidade.

Se você tentar conectar seu dispositivo **Bluetooth**, esta unidade liga e conecta seu dispositivo **Bluetooth**.

Você pode tocar sua música.

Quando você desliga esta unidade pressionando  na unidade por 5 segundos de cada vez, você pode ligar ou desligar a função AUTO POWER.

No Display	Descrição
ON-AUTO POWER	A função AUTO POWER está ligada.
OFF-AUTO POWER	A função AUTO POWER está desligada.

### ! Nota

- Dependendo do dispositivo conectado, esta função pode não funcionar.
- Dependendo do dispositivo conectado, a unidade liga, mas a função **Bluetooth** pode não estar conectada.
- Se você desconectar a conexão **Bluetooth** desta unidade, alguns dispositivos **Bluetooth** tentarão se conectar continuamente à unidade. Portanto, é recomendável desconectar a conexão antes de desligar a unidade.
- Se você tentar se conectar ao aplicativo "LG XBOOM"; a função **Bluetooth** desta unidade será ativada. (Apenas Android)
- Se você ligar a unidade usando LG TV ou função **Bluetooth**, a função adequada desta unidade será ativada.
- Se você já tiver emparelhado com esta unidade, esta unidade pode ser ligada automaticamente por uma fonte de entrada quando esta unidade for desligada.
- Se você desligou a unidade diretamente, ela não pode ser ligada automaticamente pela função AUTO POWER. No entanto, a unidade pode ser ligada pela função AUTO POWER quando um sinal óptico chegar após 5 segundos sem sinal.

## Mudança de função automática

Esta unidade reconhece os sinais de entrada, como **Bluetooth** e TV LG, e muda automaticamente para a função adequada.

### Quando você tenta conectar o dispositivo Bluetooth

Quando você tenta conectar seu dispositivo **Bluetooth** a esta unidade, a função **Bluetooth** é selecionada. Reproduza sua música no dispositivo **Bluetooth**.

### Quando o sinal óptico entra

Quando você liga o dispositivo externo conectado a esta unidade por um cabo ótico, esta unidade muda a função para ótica. Você pode ouvir o som do seu dispositivo.

### Quando a LG TV está conectada

Quando você liga sua LG TV conectada por LG Sound Sync (conexão sem fio), esta unidade muda a função para LG TV. Você pode ouvir o som da sua TV.

#### ! Nota

- Esta função não está disponível durante a gravação ou exclusão.
- Se a função de bloqueio de conexão **Bluetooth** estiver definida, a conexão **Bluetooth** e LG TV estará disponível apenas na função **Bluetooth** e LG TV.
- LG Sound Sync (Optical) altera a mesma função OPTICAL.

## Ajustando o relógio

1. Ligue a unidade.
2. Pressione e segure **CLOCK** no controle remoto.
3. Selecione o modo de hora pressionando **⏪ / ⏩** no controle remoto.
  - AM 12:00 (para uma exibição AM e PM) ou 0:00 (para uma exibição de 24 horas)
4. Pressione **SET** no controle remoto para confirmar sua seleção.
5. Select the hours by pressing **⏪ / ⏩** no controle remoto.
6. Pressione **SET** no controle remoto.
7. Selecione os minutos pressionando **⏪ / ⏩** no controle remoto.
8. Pressione **SET** no controle remoto.

## Acertar o relógio através da aplicação "LG XBOOM"

Instale o aplicativo "LG XBOOM" em seu dispositivo Android ou iOS. (Página 26-27)

O relógio da sua unidade será sincronizado automaticamente com o seu dispositivo ativando a conexão **Bluetooth** através do aplicativo "LG XBOOM".

## Usando sua unidade como um despertador

1. Ligue a unidade.
2. Pressione e segure **ALARM** no controle remoto.
3. Pressione **⏪ / ⏩** no controle remoto para alterar as horas e minutos e pressione **SET** no controle remoto para salvar.
  - Pressione **⏪ / ⏩** no controle remoto para selecionar um número predefinido ao selecionar o sintonizador e, em seguida, pressione **SET** no controle remoto. Se não houver um número predefinido, esta etapa será ignorada.
5. Pressione **⏪ / ⏩** no controle remoto para alterar o volume e pressione **SET** no controle remoto para salvar.

### ! Nota

- Se você definir a hora do relógio, poderá verificar a hora pressionando **CLOCK** no controle remoto, mesmo quando a unidade estiver desligada.
- Você pode definir o alarme depois de definir a hora do relógio.
- Se você definir a hora do relógio e o alarme, poderá verificar as informações de configuração do alarme pressionando **ALARM** no controle remoto, mesmo quando a unidade estiver desligada.
- Você pode selecionar o modo **ALARM ON/OFF** pressionando **ALARM** no controle remoto.

## Conexão WIRELESS PARTY LINK

Você pode apreciar o som usando duas unidades. Para desfrutar do WIRELESS PARTY LINK, você precisa adquirir outra unidade.

É compatível com unidades que suportam WIRELESS PARTY LINK.

1. Pressione **TWIN** na unidade. **ROLE SELECT** aparece na janela do display.
2. Pressione **TWIN** na unidade para selecionar **MAIN** ou **OTHER**.

- **A** unidade: Seleciona **PRINCIPAL**.
- **B** unidade: Seleciona **OUTRO**.

Duas unidades tentam se conectar uma com a outra.

3. Quando essas unidades são conectadas entre si com sucesso, cada um dos nomes dos dispositivos conectados aparece em cada unidade.

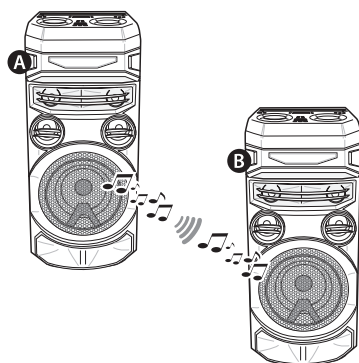

### ! Nota

- Se você estiver usando a conexão LG Sound Sync ou OPTICAL, esta função não estará disponível.
  - Se você tentar conectar o WIRELESS PARTY LINK ao usar a função LG Sound Sync ou OPTICAL, "NOT SUPPORT" aparecerá no visor.
  - Se você alterar a função de qualquer outra para OPTICAL ou conectar LG Sound Sync/OPTICAL ao usar WIRELESS PARTY LINK, o WIRELESS PARTY LINK será liberado.
- Você pode usar o microfone ou a guitarra apenas na OUTRA unidade. No caso de OUTRA unidade, apenas algumas funções são suportadas.
- Quando WIRELESS PARTY LINK é desconectado, OTHER unidade é alterada para a função BT (Bluetooth).
- Se a conexão falhar, "FAILED" aparecerá no visor.
- A função mudo é sincronizada entre si.
- A conexão WIRELESS PARTY LINK será desconectada quando você desligar a unidade ou pressionar **Ⓜ** **TWIN** na unidade.
- O som da unidade PRINCIPAL e OUTRA unidade pode ser diferente dependendo do status de reprodução ou fonte.

### ! Nota

- Verifique as seguintes informações ao conectar ao **Bluetooth**.
  - Você pode conectar apenas um dispositivo **Bluetooth** na unidade PRINCIPAL. Você não pode conectar o dispositivo **Bluetooth** à OUTRA unidade.
  - A conexão WIRELESS PARTY LINK é compatível apenas com dispositivos Android. (A conexão WIRELESS PARTY LINK pode não ser suportada dependendo das especificações do dispositivo conectado ou sistema operacional.)
  - Dispositivos **Bluetooth** removíveis/destacáveis (ex. Dongle etc.) não suportam conexão WIRELESS PARTY LINK.
  - Quando WIRELESS PARTY LINK está conectado, a conexão **Bluetooth** não está disponível no status de gravação ou exclusão.
  - Se você conectar o WIRELESS PARTY LINK enquanto estiver reproduzindo o dispositivo **Bluetooth** conectado, ele poderá ser reconectado novamente, dependendo da especificação do telefone.

## Solução de problemas

### Em geral

Problema	Causa & Solução
A unidade não funciona corretamente.	<ul style="list-style-type: none"> <li>Desligue esta unidade e o dispositivo externo conectado (TV, Woofer, DVD player, amplificador, etc.) e ligue-os novamente.</li> <li>Desligue o cabo de alimentação desta unidade e do dispositivo externo ligado (TV, Woofer, leitor de DVD, amplificador, etc.) e tente ligar novamente.</li> <li>A configuração anterior pode não ser salva quando a energia do dispositivo é desligada.</li> </ul>
Não liga.	<ul style="list-style-type: none"> <li>O cabo de alimentação não está conectado. Conecte o cabo de alimentação</li> <li>Verifique se a eletricidade falhou. Verifique a condição operando dispositivos eletrônicos usando a mesma tomada AC.</li> </ul>
Sem som.	<ul style="list-style-type: none"> <li>Verifique se você selecionou a função correta. Pressione o botão de função e verifique se você selecionou a função correta.</li> </ul>
As estações de rádio não podem ser sintonizadas corretamente.	<ul style="list-style-type: none"> <li>A antena está mal posicionada ou conectada.</li> <li>Conecte a antena com segurança.</li> <li>A força do sinal da estação de rádio é muito fraca.</li> <li>Sintonize a estação manualmente.</li> <li>Nenhuma estação foi predefinida ou as estações predefinidas foram apagadas (ao sintonizar por varredura de canais predefinidos).</li> <li>Predefinir algumas estações de rádio, consulte a página 28 para obter detalhes.</li> </ul>

Problema	Causa & Solução
O controle remoto não funciona corretamente.	<ul style="list-style-type: none"> <li>• O controle remoto está muito longe da unidade. Opere o controle remoto dentro de cerca de 7 m (23 pés).</li> <li>• Há um obstáculo no caminho do controle remoto e da unidade. Remova o obstáculo.</li> <li>• As pilhas do controle remoto estão gastas. Substitua as pilhas por novas.</li> </ul>
Sem luz do alto-falante.	<ul style="list-style-type: none"> <li>• Verifique os efeitos de luz pressionando LIGHTING (Página 38).</li> </ul>
O LG Sound Sync não funciona.	<ul style="list-style-type: none"> <li>• Verifique se a sua TV LG é compatível com o LG Sound Sync.</li> <li>• Verifique a conexão do LG Sound Sync.</li> <li>• Verifique a configuração de som da sua TV e desta unidade.</li> </ul>
A função AUTO POWER ON não funciona.	<ul style="list-style-type: none"> <li>• Verifique a conexão do dispositivo externo, como TV ou dispositivo <b>Bluetooth</b>.</li> <li>• Dependendo do dispositivo conectado, esta função pode não funcionar.</li> </ul>
USB não é reconhecido.	<ul style="list-style-type: none"> <li>• Formate o dispositivo USB e conecte-o novamente. Ao formatar o dispositivo USB, selecione o sistema de arquivos disponível. (Página 7).</li> </ul>

## NOTAS para liberar o modo Demo

Problema	Causa & Solução
<p>Não é possível alterar a fonte de entrada com a tecla 'F', como BT (Bluetooth), USB etc. e apenas o modo DEMO é mostrando no visor.</p> <p>O controle remoto não funciona corretamente.</p>	<ul style="list-style-type: none"> <li>• Pressione a tecla 'DEMO' na unidade por 15 segundos.</li> </ul>

## Especificações Gerais

Em geral	
Requerimentos de energia	Consulte a informação na parte traseira do produto
Consumo	Consulte a informação na parte traseira do produto
Dimensões (L x A x P)	Aprox. 330.0 mm x 785.0 mm x 344.0 mm
Temperatura de Operação	5 °C a 35 °C
Umidade operacional	5 % a 60 % RH

Entradas	
Entrada de áudio digital (OPTICAL IN)	3.3 V (p-p), conector óptico x 1
Microfone (MIC IN)	Sensibilidade 20 mV (1 kHz), conector de 6,3 mm x 1
Instrumento (GUITAR IN)	Sensibilidade 190 mV (1 kHz), conector de 6,3 mm x 1

Sintonizador	
Faixa de Sintonização FM	87.5 a 108.0 MHz ou 87.50 a 108.00 MHz

Sistema	
Resposta de frequência	250 a 20,000 Hz
A relação sinal-ruído	Mais do que 80 dB
Faixa dinâmica	Mais do que 80 dB
Fonte de alimentação de barramento (USB)	5 V  500 mA
Frequência de amostragem de áudio de entrada digital disponível	32 kHz, 44.1 kHz, 48 kHz, 88.2 kHz, 96 kHz
Formato de áudio de entrada digital disponível	Dolby Audio, PCM

- O design e as especificações estão sujeitos a alterações sem aviso prévio.

## Marcas registradas e licenças

Todas as outras marcas comerciais são marcas comerciais de seus respectivos proprietários.



Fabricado sob licença da Dolby Laboratories. Dolby, Dolby Audio e o símbolo de duplo D são marcas comerciais da Dolby Laboratories Licensing Corporation.



A palavra e os logotipos **Bluetooth®** são marcas registradas de propriedade da **Bluetooth SIG, Inc.** e qualquer uso de tais marcas pela LG Electronics está sob licença.

Outras marcas comerciais e nomes comerciais são de seus respectivos proprietários.



“Made for iPhone” e “Made for iPod” significam que um acessório eletrônico foi projetado para se conectar especificamente ao iPhone ou iPod, respectivamente, e foi certificado pelo desenvolvedor para atender aos padrões de desempenho da Apple. A Apple não é responsável pela operação deste dispositivo ou por sua conformidade com os padrões regulamentares e de segurança. Observe que o uso deste acessório com iPhone ou iPod pode afetar o desempenho sem fio.

# Manutenção

## Manuseio da Unidade

### Ao enviar a unidade

Guarde a embalagem original e os materiais de embalagem. Se precisar despachar a unidade, para proteção máxima, reembale a unidade como foi originalmente embalada na fábrica.

### Mantendo as superfícies externas limpas

Não use líquidos voláteis, como spray de inseticida, perto da unidade. Limpar com muita pressão pode danificar a superfície. Não deixe produtos de borracha ou plástico em contato com a unidade por um longo período de tempo.

### Limpendo a unidade

Para limpar a unidade, use um pano macio e seco. Se as superfícies estiverem extremamente sujas, use um pano macio levemente umedecido com uma solução de detergente neutro. Não use solventes fortes como álcool, benzina ou diluente, pois podem danificar a superfície da unidade.



**SAC** serviço de atendimento  
ao consumidor  
**4004 5400** Capitais e Regiões Metropolitanas  
**•0800 707 5454** Demais localidades  
\*Somente chamadas originadas de telefone fixo  
[www.lg.com/br](http://www.lg.com/br)  
**EM CASO DE DÚVIDA, CONSULTE NOSSO SAC**

**PRODUZIDO NO  
POLO INDUSTRIAL  
DE MANAUS**



CONHEÇA A AMAZÔNIA

**LG Electronics do Brasil Ltda.**  
CNPJ: 01.166.372/0008-21  
Rua Javari, nº 1004, Distrito Industrial, CEP  
69075-110, Manaus/AM, Indústria Brasileira