

NÁVOD NA POUŽÍVANIE

CHLADNIČKA S MRAZNIČKOU



Pred inštaláciou si pozorne prečítajte tieto pokyny. Inštalácia tak bude jednoduchšia a bude zaručené, že produkt je nainštalovaný správne a bezpečne. Uschovajte si tieto pokyny v blízkosti produktu na budúce použitie.

SLOVENČINA



MFL69905439
Rev.05_031022

www.lg.com

Copyright © 2020-2022 LG Electronics Inc. Všetky práva vyhradené

OBSAH

Tento návod na používanie môže obsahovať obrazový materiál a obsah, ktoré sa líšia od modelu, ktorý ste si zakúpili.

Tento návod podlieha revízií vykonanej výrobcom.

BEZPEČNOSTNÉ POKYNY

PRED POUŽITÍM SI PREČÍTAJTE VŠETKY POKYNY	3
VAROVANIE	3
UPOZORNENIE	9

INŠTALÁCIA

Pred inštaláciou	11
Vybratie dvierok chladničky a mrazničky	12
Pripojenie prívodu vody	14
Zarovnanie a nastavenie dverí	16
Zapnutie napájania	17
Presun spotrebiča kvôli premiestneniu	17

PREVÁDZKA

Pred použitím	18
Funkcie výrobku	20
Ovládací panel	23
Dávkovač vody a výrobnik ľadu	24
Automatický výrobnik ľadu	26
Dvierka vo dverách	28
Zásuvka	29
Polička	29
Kôš na dverách	30

ÚDRŽBA

Čistenie	31
Vodný filter	32

RIEŠENIE PROBLÉMOV

Kým zavoláte servis	34
---------------------------	----

DODATOK

STAROSTLIVOSŤ O ŽIVOTNÉ PROSTREDIE	41
--	----

BEZPEČNOSTNÉ POKYNY

PRED POUŽITÍM SI PREČÍTAJTE VŠETKY POKYNY

Cieľom týchto bezpečnostných pravidiel je predchádzať nepredvídaným rizikám a škodám spôsobeným nebezpečným alebo nesprávnym používaním produktu.

Tieto pravidlá sú rozdelené do skupín „**VAROVANIA**“ a „**UPOZORNENIA**“, ktoré sú podrobnejšie vysvetlené nižšie.

Bezpečnostné správy



Tento symbol označuje situácie a činnosti, ktoré môžu predstavovať riziko. Text označený týmto symbolom si dôkladne prečítajte a postupujte podľa pokynov, aby ste týmto rizikám predišli.



VAROVANIE

označuje situácie, v ktorých môže mať nedodržanie pokynov za následok závažné zranenie alebo smrť.



UPOZORNENIE

označuje situácie, v ktorých môže nedodržanie pokynov spôsobiť menej závažné zranenie alebo poškodenie produktu.

VAROVANIE

VAROVANIE

Aby ste pri používaní tohto výrobku znížili riziko výbuchu, vzniku požiaru, usmrtenia, zásahu elektrickým prúdom, poranenia alebo obarenia osôb, dodržiavajte základné bezpečnostné opatrenia vrátane opatrení, ktoré sa uvádzajú nižšie:

Technická bezpečnosť

- Toto zariadenie smú deti vo veku aspoň 8 rokov a osoby so zníženými fyzickými, zmyslovými alebo duševnými schopnosťami či s nedostatkom skúseností a znalostí používať pod dozorom alebo po poučení o bezpečnom používaní spotrebiča a za predpokladu, že prípadným rizikám porozumeli. Deťom nedovoľte hrať sa so spotrebičom. Deti nesmú bez dozoru spotrebič čistiť ani vykonávať jeho používateľskú údržbu.
- Tento spotrebič nie je určený na používanie osobami (vrátane detí) so zníženými fyzickými, zmyslovými alebo duševnými schopnosťami, či s nedostatkom skúseností a znalostí, pokiaľ nie sú pod dozorom alebo ich osoba zodpovedná za ich bezpečnosť nepoučila o používaní spotrebiča. Deti musia byť pod dozorom, aby sa so spotrebičom nehrali.
- Deti vo veku od 3 do 8 rokov môžu do chladiacich spotrebičov veci ukladať a vykladať ich von.
- Tento spotrebič je určený na použitie v domácnosti a na iných miestach, ako sú napríklad:
 - kuchyne pre zamestnancov v obchodoch, kanceláriách a na iných pracoviskách;
 - vidiecke domy, hotely, motely a iné typy obytných budov využívaných klientmi;
 - penzióny a podobné typy ubytovacích zariadení;
 - priestory poskytujúce catering a iné nekomerčné služby.
- Toto chladiace zariadenie nie je určené na použitie ako zabudovaný spotrebič.



Tento symbol upozorňuje na horľavé materiály, ktoré sa môžu vznietiť a spôsobiť požiar v prípade vašej neopatrnosti.

- Tento spotrebič obsahuje malé množstvo izobutánového chladiva (R600a), ktoré je tiež horľavé. Počas prepravy a inštalácie spotrebiča je potrebné zabezpečiť, aby sa nepoškodil žiaden z komponentov chladiaceho okruhu.

- Chladiaca látka a izolačný plyn použité v zariadení vyžadujú osobitný postup likvidácie. Pred ich likvidáciou sa poraďte so servisným zástupcom alebo s podobne kvalifikovanou osobou.
- Nepoškodte chladiaci okruh.
- Ak je napájací kábel alebo zástrčka poškodená alebo otvory v zásuvke sú uvoľnené, kábel nepoužívajte a kontaktujte autorizované servisné stredisko.
- Na zadnú časť spotrebiča neumiestňujte viacero prenosných zásuviek pre prenosné napájacie zdroje.
- Po úplnom odstránení všetkej vlhkosti a prachu elektrickú zástrčku bezpečne zapojte do zásuvky.
- Pri odpájaní spotrebiča od zásuvky nikdy neťahajte za napájací kábel. Zástrčku vždy pevne uchopte a vytiahnite ju priamo z elektrickej zásuvky.
- Ventilačné otvory v kryte spotrebiča alebo v priestore, v ktorom je spotrebič vstavaný, udržiavajte bez prekážok.
- V tomto spotrebiči neskladujte žiadne výbušné látky, ako sú aerosólové nádoby s horľavou náplňou.
- Počas prepravy spotrebič pri ťahaní alebo tlačení nenakláňajte.
- Pri umiestňovaní spotrebiča sa uistite, že napájací kábel nie je zaseknutý alebo poškodený.
- Na urýchlenie rozmrazovania nepoužívajte mechanické prostriedky ani iné spôsoby.
- Na vysušenie vnútra spotrebiča nepoužívajte sušič na vlasy. Na odstránenie pachov vo vnútri spotrebiča nepoužívajte sviečky.
- V chladničke nepoužívajte elektrické spotrebiče.
- Uistite sa, že si pri hýbaní so spotrebičom neprivriete žiadnu časť tela, ako napr. ruku alebo nohu.
- Pred čistením vnútra alebo vonkajšieho povrchu spotrebiča odpojte napájací kábel.
- Aby ste spotrebič vyčistili, nestriekajte do vnútra ani na povrch spotrebiča vodu ani horľavé látky (zubná pasta, alkohol, riedidlo, benzén, horľavé kvapaliny, abrazíva, atď.).

- Spotrebič nečistite pomocou kief, handričiek alebo špongií s drsným povrchom alebo častou vyrobenou z kovového materiálu.
- Spotrebič by mali demontovať, opravovať alebo upravovať iba kvalifikovaní servisní pracovníci zo servisného strediska spoločnosti LG Electronics. Ak chcete presunúť spotrebič a nainštalovať ho na inom mieste, obráťte sa na zákaznícke informačné centrum spoločnosti LG Electronics.

Riziko požiaru a horľavé materiály

- Ak zistíte, že chladivo uniká, z blízkosti spotrebiča ihneď odstráňte zdroje otvoreného ohňa alebo iného zápalného zdroja. Miestnosť, v ktorej sa spotrebič nachádza, niekoľko minút vetrajte. Aby ste pri zistení netesností chladiaceho okruhu predišli vytvoreniu zápalnej zmesi plynu a vzduchu, veľkosť miestnosti, v ktorej sa spotrebič používa, musí zodpovedať množstvu používaného chladiva. Na každých 8 g chladiva R600a v spotrebiči musí pripadať 1 m² rozlohy miestnosti.
- Chladivo unikajúce z potrubia sa môže vznietiť alebo spôsobiť výbuch.
- Množstvo chladiva vo vašom spotrebiči je uvedené na identifikačnom štítku vo vnútri spotrebiča.

Inštalácia

- Tento spotrebič by mali prepravovať aspoň dve osoby, ktoré ho budú bezpečne držať.
- Spotrebič nainštalujte na pevnú a rovnú podlahu.
- Spotrebič neinštalujte na vlhkom a prašnom mieste. Spotrebič neinštalujte ani neskladujte vonku, ani na miestach podliehajúcim vplyvom počasia ako je priame slnečné svetlo, vietor, dážď alebo teploty pod bodom mrazu.
- Spotrebič neumiestňujte na priame slnko ani v blízkosti spotrebičov vyžarujúcich teplo, ako sú sporáky alebo ohrievače.
- Počas inštalácie neodkrývajte zadnú stranu spotrebiča.

- Spotrebič nainštalujte na miesto, kde je ľahko možné odpojiť elektrické napájanie.
- Dbajte na to, aby vám dvierka spotrebiča počas montáže a demontáže nespadli.
- Počas montáže a demontáže dvierok spotrebiča dbajte na to, aby ste neprepichli, nestlačili alebo nepoškodili napájací kábel.
- Dbajte na to, aby kábel zo zástrčky zapojenej v zásuvke nesmeroval nahor alebo aby sa spotrebič o zástrčku neopieral.
- Zástrčku nezapájajte do zásuvkového adaptéra alebo iného podobného príslušenstva.
- Napájací kábel neupravujte ani nepredlžujte.
- Ubezpečte sa, že zásuvka je riadne uzemnená. Presvedčte sa, že uzemňovací kolík na napájacom kábli nie je poškodený, ani nie je zo zástrčky odstránený. Viac informácií o uzemnení získate v zákazníckom informačnom centre spoločnosti LG Electronics.
- Spotrebič je vybavený napájacím káblom s ochranným vodičom a uzemňovacou zástrčkou. Zástrčka musí byť zapojená do zodpovedajúcej elektrickej zásuvky, ktorá je správne nainštalovaná a uzemnená v súlade so všetkými miestnymi predpismi a nariadeniami.
- Spotrebič javiaci známky poškodenia nikdy nezapínajte. V prípade pochybností sa poraďte s vaším predajcom.
- Spotrebič nezapájajte do adaptéra s viacerými zásuvkami, ktorý nemá napájací kábel (ako súčasť adaptéra).
- Tento spotrebič by mal byť pripojený k elektrickému napájaniu na to určenému s osobitnou poistkou.
- Nepoužívajte adaptér s viacerými zásuvkami, ktorý nie je správne uzemnený (prenosný). Ak je takýto adaptér správne uzemnený (prenosný), použite adaptér s viacerými zásuvkami s aktuálnou prúdovou kapacitou napájacieho kábla alebo vyššou a adaptér s viacerými zásuvkami používajte iba pre spotrebič.
- Zlikvidujte všetok obalový materiál (ako plastové vrecia a polystyrén) mimo dosahu detí. Obalový materiál môže spôsobiť udusenie.

Prevádzka

- Spotrebič nepoužívajte na iné účely ako skladovanie potravín v domácnosti (skladovanie zdravotníckeho alebo experimentálneho materiálu alebo na prepravu).
- Ak do elektronických častí spotrebiča prenikne voda, odpojte napájací kábel a obráťte sa na zákaznícke informačné centrum spoločnosti LG Electronics.
- Počas silnej búrky alebo ak sa spotrebič dlhšie nepoužíva, elektrickú zástrčku odpojte.
- Elektrickej zástrčky a ovládačov spotrebiča sa nedotýkajte mokrými rukami.
- Napájací kábel nadmerne neohýbajte, ani naň nekladte ťažké predmety.
- Ak zaznamenáte nezvyčajný hluk, zápach alebo dym unikajúci zo spotrebiča, okamžite ho odpojte zo zásuvky a obráťte sa na zákaznícke informačné centrum spoločnosti LG Electronics.
- Do priestoru tvorby chladného vzduchu, ani na kryt alebo chladiacu mriežku na zadnej strane spotrebiča nekladte ruky ani kovové predmety.
- Na zadný kryt spotrebiča nevyvíjajte nadmernú silu ani ho nevystavujte nárazom.
- Pri otváraní alebo zatváraní dvierok dajte pozor na deti pohybujúce sa v blízkosti spotrebiča. Môžu do dieťaťa naraziť a spôsobiť mu poranenie. Nedovoľte iným osobám, aby vyliezali a hojdali sa na dvierkach spotrebiča. Spotrebič by sa mohol prevrútiť a spôsobiť vážne poranenie.
- Zabráňte riziku uviaznutia dieťaťa vo vnútri spotrebiča. Dieťa uviaznuté vo vnútri sa môže udusiť.
- Do spotrebiča nekladajte zvieratá, napríklad domácich miláčikov.
- Na spotrebič nekladajte ťažké alebo krehké predmety, nádoby naplnené vodou, horľaviny, horľavé predmety (ako sú sviečky, lampy, atď.) alebo ohrievacie zariadenia (ako sú platničky, ohrievače, atď.).
- Počas používania spotrebiča neumiestňujte do jeho vnútra ďalšie elektronické zariadenia (ako ohrievač alebo mobilný telefón).

- V prípade úniku plynu (izobutánu, propánu, zemného plynu a pod.) sa nedotýkajte spotrebiča ani zástrčky a miestnosť okamžite vyvetrajte. Tento spotrebič používa chladiaci plyn (izobután, R600a). Hoci používa malé množstvo plynu, stále je to horľavý plyn. Únik plynu počas prepravy, inštalácie alebo prevádzky spotrebiča môže v prípade vzniku iskier spôsobiť požiar, výbuch alebo zranenie.
- V blízkosti spotrebiča nepoužívajte ani neskladujte zápalné látky (éter, benzén, alkohol, chemikálie, LPG, zápalné spreje, insekticídy, osviežovače vzduchu, kozmetiku a pod.).

Likvidácia

- Pri likvidácii spotrebiča odstráňte tesnenie dvierok, pričom poličky a koše ponecháte na mieste. Spotrebič uchovajte mimo dosahu detí.

UPOZORNENIE

UPOZORNENIE

Aby ste pri používaní tohto výrobku znížili riziko ľahkého zranenia osôb, poruchy alebo poškodenia výrobku alebo majetku, dodržiavajte základné bezpečnostné opatrenia vrátane opatrení, ktoré sa uvádzajú nižšie:

Prevádzka

- Zmrazených potravín alebo kovových častí mrazničky sa nedotýkajte mokrymi alebo vlhkými rukami. Môže to spôsobiť omrzliny.
- Neumiestňujte sklenené nádoby, fľaše alebo konzervy (najmä tie, ktoré obsahujú sýtené nápoje) do mraziacej priehradky, políc alebo do nádoby na ľad, ktoré budú vystavené teplotám pod bodom mrazu.
- Tvrdené sklo na prednej strane dvierok spotrebiča alebo na policiach sa môže nárazom poškodiť. Ak je poškodené, nedotýkajte sa ho rukami.
- Dvierok spotrebiča, ukladacieho priestoru alebo poličiek sa nepridržiajte, neviste na nich, ani sa po nich nešplhajte.

- V košíkoch vo dverách neskladujte nadmerné množstvo fliaš s vodou alebo nádob na prílohy.
- Spotrebič neotvárajte ani nezatvárajte použitím nadmernej sily.
- Ak sú závesy dvier spotrebiča poškodené alebo nefungujú správne, prestaňte ich používať a obráťte sa na servisné stredisko spoločnosti LG Electronics.
- Dávajte pozor, aby zvieratá neohrýzli napájací kábel alebo hadicu na prívod vody.
- Zmrazené potraviny ihneď po vybratí z mrazničky nekonzumujte.
- Dávajte pozor, aby ste si pri otváraní alebo zatváraní dverí spotrebiča alebo dvierok vo dverách neprivreli ruku alebo nohu.

Údržba

- Studené sklenené poličky alebo kryty neumývajte teplou vodou. Prudké teplotné zmeny môžu spôsobiť, že popraskajú.
- Police nevkladajte hore dnom. Mohli by spadnúť.
- Ak chcete zvnútra spotrebiča odstrániť námrazu, obráťte sa na zákaznícke informačné centrum spoločnosti LG Electronics.
- V prípade dlhodobjšieho výpadku prúdu vyberte ľad z nádoby na skladovanie ľadu.

INŠTALÁCIA

Pred inštaláciou

Rozmery a vzdialenosti

Príliš malá vzdialenosť od susediacich položiek môže mať za následok zhoršenie schopnosti mrazenia a zvýšenie nákladov na elektrickú energiu. Pri inštalácii spotrebiča nechajte medzi zadnou časťou spotrebiča a stenou vzdialenosť viac ako 50 mm.

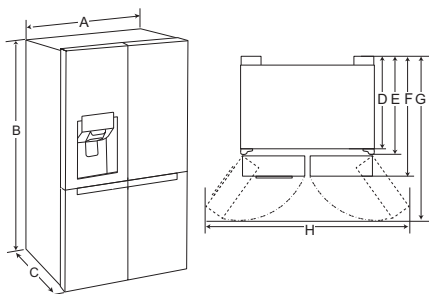

-	Typ A (mm)	Typ B (mm)
A	912	912
B	1 790	1 790
C	927	738
D	797	615
E	877	690
F	922	733
G	1 384	1 180
H	1 713	1 750

POZNÁMKA

- Typ spotrebiča sa dá zistiť, keď sa pozriete na štítok vnútri spotrebiča.

Teplota okolia

- Spotrebič je navrhnutý tak, aby fungoval v obmedzenom rozsahu okolitých teplôt, v závislosti od klimatických zón.
- Vnútorne teploty môžu byť ovplyvnené umiestnením spotrebiča, teplotou okolia, frekvenciou otvárania dverí atď.
- Klimatická trieda je uvedená na energetickom štítku.

Klimatická trieda	Rozsah teploty okolia °C
SN (Rozšírené Mierne Pásmo)	+10 - +32
N (Mierne Pásmo)	+16 - +32
ST (Subtropické Pásmo)	+16 - +38 / +18 - +38**
T (Tropické Pásmo)	+10 - +43* / +16 - +43 / +18 - +43**

*Austrália, India, Keňa

** Argentína

POZNÁMKA

- Spotrebiče s hodnotením od SN do T sú určené na použitie pri teplote prostredia medzi 10 °C a 43 °C.

Príslušenstvo

*1 Táto funkcia je dostupná len pri niektorých modeloch.

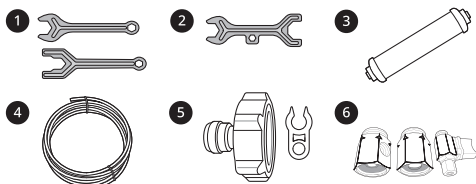

1 Kľúč A*1

2 Kľúč B*1

3 Vodný filter*1

4 Potrubie na prívod vody*1

5 Konektor a svorka hadice*1

6 Konektor a ventil hadice*1

Vybratie dvierok chladničky a mrazničky

Ak sú vaše vchodové dvere na prenesenie spotrebiča príliš úzke, odmontujte dvierka spotrebiča a preneste ho otočený bokom.

! VAROVANIE

- Pred inštaláciou, vybratím dvierok alebo čistením spotrebiča odpojte napájací kábel, vypnite bytové poistky alebo istič. Ak nebudete rešpektovať tieto pokyny, môže dôjsť k úmrtiu, požiaru alebo zásahu elektrickým prúdom.

Ako zosadiť dvere mrazničky

- 1 Potrubie pre prívod vody je pripojené k pravej hornej časti na zadnej strane spotrebiča. Podržte prípojku pre prívod vody a jemne

zatlačte klieštinu 1, aby sa potrubie odpojilo. Odskrutkujte kryt 2.

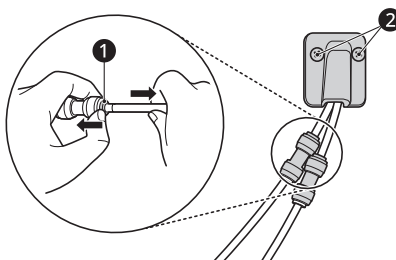

- 2 Odskrutkujte skrutku na kryte závesov dverí v hornej časti spotrebiča. Plochým skrutkovačom dvihnite háčik, ktorý sa nachádza na spodnej strane prednej strany krytu.

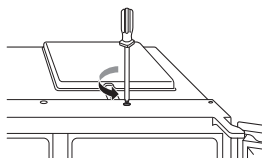

- 3 Vytiahnite hadicu 3. Odskrutkujte uzemňovací vodič 4. Odpojte všetky káblové zväzky 5.

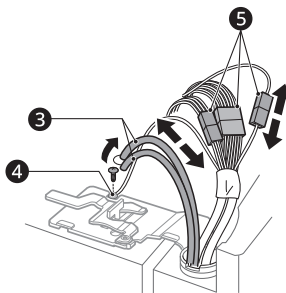

POZNÁMKA

- Počet zväzkov vodičov sa môže líšiť v závislosti od modelu.

- 4 Páčku závesu 6 otočte proti smeru hodinových ručičiek. Zdvihom uvoľnite vrchný záves 7 dverí zo západky 8.

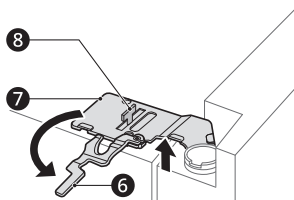

UPOZORNENIE

- Pri zdvíhaní závesu bez západky dbajte na to, aby dvere nespadli dopredu. Odporúča sa, aby demontáž a montáž dverí vykonávali minimálne dve osoby.

- 5 Nadvihnite dvere mrazničky, až kým nebudú uvoľnené zo zostavy spodného závesu.

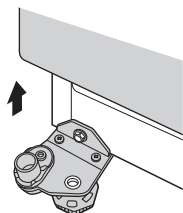

UPOZORNENIE

- Odmontované dvere umiestnite na neabrazívny povrch, vnútornou stranou hore.

Ako zosadiť dvere chladničky

- 1 Rozpojte všetky elektrické konektory 1.

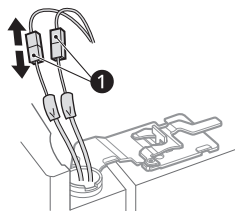

POZNÁMKA

- Počet zväzkov vodičov sa môže líšiť v závislosti od modelu.

- 2 Páčku závesu otočte 2 v smere hodinových ručičiek. Zdvihom uvoľnite vrchný záves 3 dverí zo západky 4.

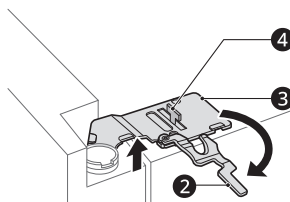

UPOZORNENIE

- Pri zdvíhaní závesu bez západky dbajte na to, aby dvere nespadli dopredu. Odporúča sa, aby demontáž a montáž dverí vykonávali minimálne dve osoby.

14 INŠTALÁCIA

- 3** Nadvihnite dvere chladničky, až kým nebudú uvoľnené zo zostavy spodného závesu.

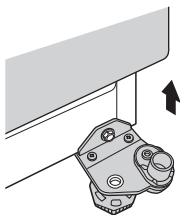

! UPOZORNENIE

- Odmontované dvere umiestnite na neabrazívny povrch, vnútornou stranou hore.

Opätovné nasadenie dverí chladničky a mrazničky

Dvere spotrebiča opätovne nasadte opačným postupom, ako ste použili pri odmontovaní dverí pri prenášaní cez vchodové dvere.

! UPOZORNENIE

- Najskôr namontujte dvere chladničky.

POZNÁMKA

- Demontáž/montáž vodovodných potrubí

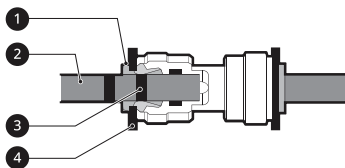

- **1** Vyberte **2** potrubie **3** Namontujte **4** sponu
- Opatrne zasuňte potrubie, kým nebude viditeľná iba jedna z vkladacích rýh. Zatiahnite za potrubie, aby ste sa uistili, že je pevne upevnené.

Správne

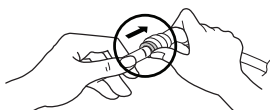

Nesprávne

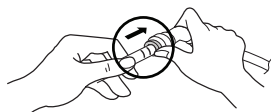

- Odstrihnutím poškodeného konca hadice na prívod vody zabezpečíte, že pri opätovnom nasadení hadice z nej nebude unikať voda.

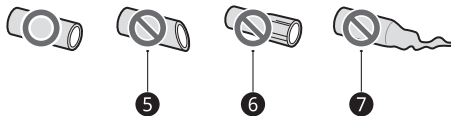

- 5** Nerovný **6** Poškodený **7** Narovnaný

Pripojenie prívodu vody

Táto funkcia je dostupná len pri niektorých modeloch.

Požiadavky na prívod vody

Spotrebič pripojte k prívodu studenej vody s maximálnym tlakom privádzanej vody neprekračujúcim 1,0 MPa. Na optimálnu prevádzku dávkovača vody sa odporúča tlak vody od 138 kPa do 827 kPa. Ak sa chladnička inštaluje v oblasti s nízkym tlakom vody (do 138 kPa), na kompenzáciu nízkeho tlaku môžete nainštalovať hnacie čerpadlo.

Ak máte k prívodu studenej vody pripojený filtračný systém na báze reverznej osmózy, tlak vody do filtračného systému reverznou osmózou musí byť aspoň 138 kPa.

! VAROVANIE

- Pred vykonávaním akýchkoľvek prác na pripojenom potrubí na prívod vody odpojte spotrebič z napájania. V opačnom prípade môže dôjsť k zásahu elektrickým prúdom.
- Potrubie pripájajte len k prívodu studenej vody. Nedodržanie tohto pokynu môže spôsobiť nefunkčnosť vodného filtra. Búchanie vody (zvuky v potrubí) vo vodovodnom potrubí môže poškodiť časti spotrebiča a spôsobiť únik vody alebo vytopenie.
- Pripojte iba k prívodu pitnej vody.

- Pripojenie potrubia na prívod vody musí vykonať kvalifikovaný inštalatér v súlade s miestnou legislatívou a nariadeniami, ktoré špecifikujú kvalitu vody.

- Ak vaša prípojka k vodovodu nezodpovedá veľkosti závitú dodaného konektora, bude možno potrebné zakúpiť samostatný konektor alebo adaptér.

POZNÁMKA

- Na túto inštaláciu potrubia na prívod vody sa záruka na spotrebič nevzťahuje.

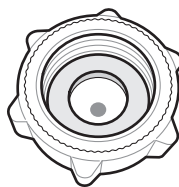

Pripojenie vody k spotrebiču

- 1 Odskrutkujte maticu kovovej závitovej objímky na zadnej strane spotrebiča a nasadte ju na jeden koniec hadice na prívod vody.
- 2 Hadicu na prívod vody pevne zatlačte do ventilu na prívod vody a utiahnite maticu objímky.

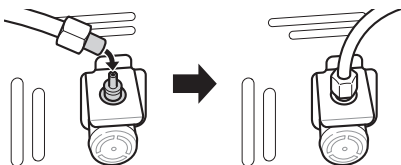

Pripojenie k vodovodu

Táto funkcia je dostupná len pri niektorých modeloch.

- 1 Hadicu zatlačte do otvoru prípojky k vodovodu, ktorá sa dodáva spolu s príslušenstvom. Počas zatlačania prípojky na hadicu je potrebné hadicu držať pevne.

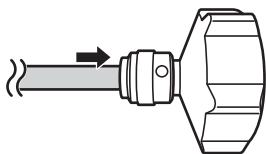

- 2 Pred priskrutkovaním prípojky k vodovodu sa uistite, že v nej vložená gumená podložka.

POZNÁMKA

Len pre Nemecko

- Spotrebič pripojte iba k vodovodnému kohútiku s bezpečnostným zariadením (podľa normy EN 1717), aby ste zabránili znečisteniu pitnej vody spätným tokom vody.
- Ak si nie ste istí, obráťte sa na svojho montéra. Ak je vodovodný kohútik bez ventilu zabraňujúceho spätnému toku (podľa normy EN 1717), musíte medzi vodovodným kohútikom a hadicou na prívod vody použiť dodatočný ventil zabraňujúci spätnému toku spĺňajúci nemeckú vyhlášku o pitnej vode.

Kontrola pripojenia prívodu vody

- 1 Otvorte prívod vody a zapnite spotrebič. Dôkladne skontrolujte všetky spoje, či cez ne v dôsledku nesprávneho pripojenia neuniká voda.
- 2 Stlačte a na 3 sekundy podržte tlačidlo **Water Filter**. Nový vodný filter sa aktivoval.
- 3 Umiestnite pohár pod dávkovač vody, aby ste sa presvedčili, že voda prúdi cez spotrebič.
- 4 Ešte raz skontrolujte potrubie a spoje, či niekde neuniká voda.

Zarovnanie a nastavenie dverí

Pred začatím prevádzky

Ak sú dvierka spotrebiča nerovnomerné, zarovnajzte ich podľa pokynov uvedených nižšie.

POZNÁMKA

- Kľúč sa môže líšiť v závislosti od modelu. K dispozícii je kľúč typu A alebo B.

- Kľúč typu A

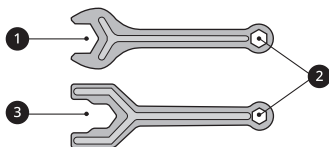

- Kľúč typu B

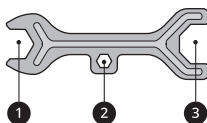

Vyrovnanie spotrebiča

Spotrebič má dve predné vyrovnávacie nohy. Nohy upravte tak, aby sa ich sklon zmenil spredu dozadu alebo zo strany na stranu. Ak sa zdá, že je spotrebič nestabilný alebo sa dvierka nezatvárajú ľahko, upravte jeho sklon podľa pokynov uvedených nižšie.

Pomocou kľúča ❶ upravte výšku otáčaním vyrovnávacej nohy doľava, aby ste ju zdvihli, alebo doprava, aby ste ju znížili.

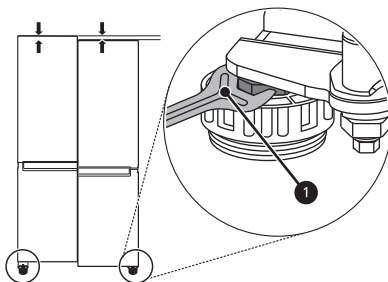

Zarovnanie dverí mrazničky a chladničky

Ak dvie dvierka spotrebiča nie sú zarovnané, vyrovnajzte výškový rozdiel nasledujúcim spôsobom.

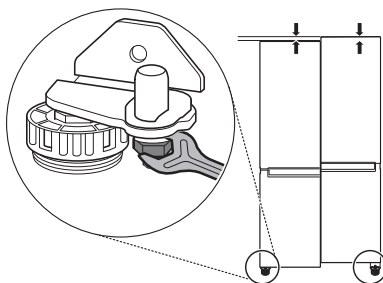

- 1 Otvorte dvie dvierka a pomocou kľúča ❶ uvoľnite poistnú maticu otočením doľava.

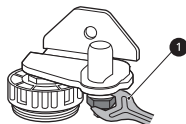

- 2 Pomocou kľúča ② upravte výšku otáčaním vyrovnávacej nohy doľava alebo doprava.

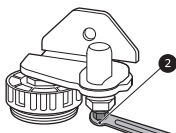

⚠ UPOZORNENIE

- Neupravujte výšku dverí spotrebiča o viac ako 3 mm.

- 3 Pomocou kľúča ① upevnite poistnú maticu otočením doprava.

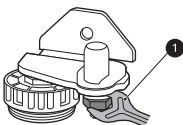

POZNÁMKA

- Zarovnanie dverí nemusí byť možné, ak podlaha nie je rovná alebo je zle skonštruovaná.
- Chladnička je ťažká a mala by byť umiestnená na pevnom a tvrdom povrchu.
- Niektoré drevené podlahy môžu spôsobiť ťažkosti pri zarovnávaní, ak sa nadmerne ohýbajú.

Zapnutie napájania

Pripojenie spotrebiča

Po inštalácii spotrebiča pripojte sieťovú zástrčku do zásuvky.

POZNÁMKA

- Po zapojení napájacieho kábla (alebo zástrčky) do zásuvky počkajte pred vložení potravín do spotrebiča 3 až 4 hodiny. Ak dovnútra vložíte potraviny skôr, než sa spotrebič úplne schladí, môžu sa pokaziť.

Presun spotrebiča kvôli premiestneniu

Príprava na premiestnenie

- 1 Vyberte všetky potraviny z vnútra spotrebiča.
- 2 Vytiahnite zástrčku, vložte a upevnite ju na háku pre napájací kábel na zadnej strane alebo na hornej časti spotrebiča.
- 3 Lepiacou páskou upevnite časti, ako sú police a rukoväť dverí, aby ste predišli ich vypadnutiu pri premiestňovaní spotrebiča.
- 4 Spotrebič presúvajte opatrne a vo dvojici. Pri preprave spotrebiča na dlhú vzdialenosť udržiavajte spotrebič v stojí.
- 5 Po inštalácii spotrebiča pripojte sieťovú zástrčku do elektrickej zásuvky a zapnite ho.

PREVÁDZKA

Pred použitím

Poznámky k prevádzke

- Nezabúdajte, že ak sa dvere spotrebiča úplne neuzavrú alebo ak je v lete vysoká vlhkosť vzduchu, môže sa vo vnútri spotrebiča tvoriť námraza.
- Dbajte na to, aby bol medzi potravinami uloženými na policike alebo v koši dostatočný priestor, aby bolo možné dvere úplne uzavrieť.
- Otvorenie dverí na dlhšiu dobu môže spôsobiť výrazné zvýšenie teploty v priehradkách spotrebiča.
- Ak chladiaci spotrebič zostane po dlhšiu dobu prázdny, vypnite ho, odmrazte, vyčistite, vysušte a nechajte dvierka otvorené, aby sa zabránilo tvorbe plesní vo vnútri spotrebiča.

Alarm otvorených dverí

Alarm zaznie 3-krát v 30-sekundových intervaloch, ak necháte dvere otvorené, alebo ak nebudú úplne zatvorené jednu minútu.

POZNÁMKA

- Ak sa signalizácia ani po zatvorení všetkých dvier ne vypne, obráťte sa na zákaznícke informačné centrum spoločnosti LG Electronics.

Zistenie poruchy

Tento spotrebič umožňuje automatické zisťovanie porúch počas prevádzky.

POZNÁMKA

- Po zistení problému prestane spotrebič pracovať a po stlačení akéhokoľvek tlačidla zobrazí chybový kód.
- Ak sa na displeji zobrazí chybový kód, vypínajte napájanie. Okamžite kontaktujte zákaznícke informačné stredisko spoločnosti LG Electronics a nahláste chybový kód. Ak vypnete

napájanie, technik z nášho informačného centra môže mať problém zistiť, aký je problém.

Odporúčania na úsporu energie

- Aby ste energiu využívali čo najefektívnejšie, nechajte vnútorné časti (napr. dverové priehradky, zásuvky a police) namontované na pôvodnom mieste.
- Dbajte na to, aby bol medzi skladovanými potravinami dostatočný priestor. To umožňuje rovnomernú cirkuláciu studeného vzduchu a znižuje náklady na elektrinu.
- Horúce potraviny skladujte až po vychladení, aby ste predišli roseniu a vytváraniu námrazy.
- Pri uchovávaní potravín v mrazničke, nastavte jej teplotu nižšie, než je teplota uvedená na danej potravine.
- Nenastavujte teplotu spotrebiča na nižšiu teplotu, ako je potrebné.
- Potraviny neumiestňujte v blízkosti snímača teploty vo vnútri chladničky. Udržiavajte vzdialenosť aspoň 3 cm od snímača.
- Zvýšenie teploty po rozmrazení má prípustné rozmedzie, ktoré je uvedené v špecifikáciách spotrebiča. Ak chcete minimalizovať vplyv na skladovanie potravín v dôsledku zvýšenia teploty, uterajte alebo zabaľte uložené potraviny do niekoľkých obalov.

Efektívne skladovanie potravín

- Potraviny uchovávané pri nesprávnej teplote môžu zamrznúť alebo sa pokaziť. Nastavte chladničku na správnu teplotu pre uchovávané potraviny.
- Mrazené alebo chladené potraviny uchováajte v uzavretých nádobách.
- Pred vložením potravín do spotrebiča si skontrolujte dátum spotreby a pokyny na skladovanie uvedené na štítku.
- Ak ide o potraviny, ktoré sa pri nízkych teplotách ľahko kazia, dlho ich neskladujte.

- Zamedzte priamy kontakt nemrazených potravín s tými, ktoré sú už zmrazené. Môže byť preto potrebné znížiť množstvo potravín na zmrazenie.
- Chladené alebo mrazené potraviny ihneď po zakúpení umiestnite do chladničky alebo mrazničky.
- Surové mäso a ryby skladujte vo vhodných nádobách v chladničke tak, aby nedochádzalo ku kontaktu s inými potravinami.
- Chladené potraviny a ďalšie potraviny môžu byť uložené v hornej časti zásuvky na zeleninu.
- Úplne rozmrazené potraviny opätovne nezmrázujte. Opätovné zmrazovanie už rozmrazených potravín znehodnotí ich chuť a zníži obsah živín.
- Spotrebič nepreplňajte. Ak je spotrebič preplnený, studený vzduch nemôže správne cirkulovať.
- Horúce potraviny nechajte pred uložením vychladnúť. Umiestnením prílišného množstva horúcich potravín do spotrebiča stúpa vnútorná teplota, čo môže negatívne ovplyvniť ostatné potraviny, ktoré sú v ňom uložené.
- Ak nastavíte príliš nízku teplotu, potraviny môžu zmrznúť. Nenastavujte nižšiu teplotu, ako je teplota odporúčaná na správne skladovanie daných potravín.
- Ak sú v spotrebiči chladiace priehradky, neuchovávajú v nich zeleninu a ovocie s vyšším obsahom vlhkosti, pretože môžu kvôli nižšej teplote zamrznúť.
- V prípade výpadku prúdu sa u poskytovateľa elektrickej energie informujte ako dlho bude trvať.
 - Mali by ste sa vyhýbať otváraniu dverí, keď je spotrebič vypnutý.
 - Po opätovnom zapojení do prúdu, skontrolujte v akom stave sú potraviny.
- **Express Freeze** sa musí zapnúť 7 hodiny predtým, než sa čerstvé potraviny umiestnia do mrazničky.
- Na dosiahnutie lepšej cirkulácie vzduchu vložte dnu všetky vnútorné časti, ako sú koše a poličky.

Zmrazenie maximálneho množstva potravín

Ak chcete skladovať veľké množstvo potravín, z mrazničky by ste mali vybrať všetky zásuvky a potraviny uložiť priamo na poličky mrazničky.

⚠ UPOZORNENIE

- Ak chcete vybrať zásuvku, najprv vyberte potraviny zo zásuviek, a potom opatrne vytiahnite zásuvky. Ak tak neurobíte, môže dôjsť k zraneniu alebo poškodeniu zásuviek.

POZNÁMKA

- Tvar každej zásuvky môže byť iný, vkladajte ich na správne miesto.

Dvojhviezdičková priehradka

- Priehradka alebo zásuvka v dvojhviezdičkovej priehradke (***) sa môže používať na krátkodobé skladovanie ľadu a potravín pri teplote -12 °C až -18 °C.
- Priehradky na mrazené potraviny s dvoma hviezdikami sú vhodné na skladovanie predmrazených potravín, skladovanie alebo výrobu zmrzliny a výrobu ľadových kociek.
- Priehradky s dvoma hviezdikami nie sú vhodné na zmrazovanie čerstvých potravín.

Maximálna mraziaca kapacita

- Funkcia expresného mrazenia **Express Freeze** nastaví mrazničku na maximálnu mraziacu kapacitu. Toto zvyčajne trvá až 24 hodín a automaticky sa vypne.

Funkcie výrobku

Vzhľad alebo súčasti spotrebiča sa líšia v závislosti od modelu.

Exteriér

*1 Táto funkcia je dostupná len pri niektorých modeloch.

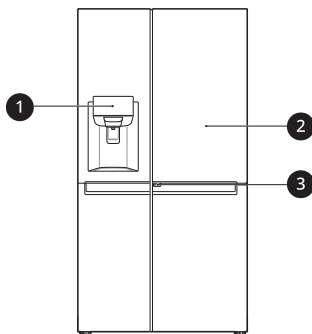

❶ Ovládací Panel

Slúži na nastavenie teploty chladničky a mrazničky, stavu vodného filtra a režimu dávkovača.

❷ Door in Door^{*1}

Slúži ako praktický priestor na skladovanie často používaných potravín, ktoré vyžadujú ľahký prístup.

❸ Páčka dvierok vo dverách^{*1}

Slúži na otváranie dvierok vo dverách.

Vnútorná (Dve hviezdičky)

*1 Táto funkcia je dostupná len pri niektorých modeloch.

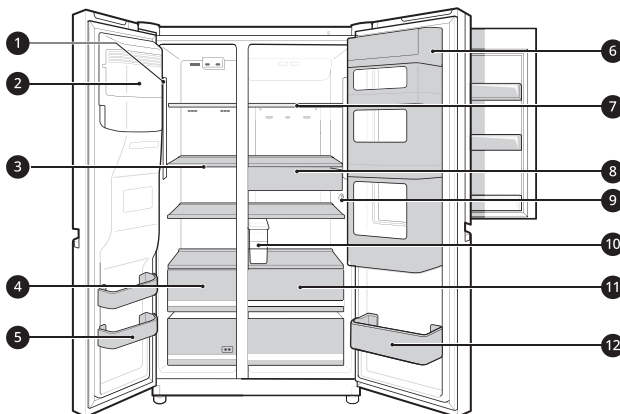

1 Žiarovka LED

Po otvorení dverí spotrebiča sa vo vnútri rozsvieti žiarovka LED.

2 Automatický výrobnik ľadu*¹

V tejto časti sa automaticky vyrába a skladuje ľad.

3 Polička Mrazničky*¹

Slúži na uskladnenie zmrazených potravín ako mäso, ryby a zmrzlina.

- Ak chcete potraviny rýchlo zmraziť, uložte ich na ľubovoľnú policu okrem hornej police. Potraviny sa na ľubovoľnej polici okrem hornej police najrýchlejšie zmrazia.

4 Zásuvka mrazničky*¹

Slúži na dlhšie skladovanie mrazených potravín.

- Spodná zásuvka nie je podľa nového nariadenia o označovaní energetickými štítkami (EÚ) 2019/2016 2-hviezdičkovým priestorom.

5 Kôš na dverách mrazničky

Slúži na uskladnenie malých balení mrazených potravín. Neskladujte v ňom zmrzlinu ani jedlo, ktoré sa bude skladovať dlhší čas.

6 Door in Door priehradka*¹

Slúži na uskladnenie bežne používaných potravín, ako sú nápoje a občerstvenie.

7 Polička chladničky

Slúži na uskladnenie chladených a iných potravín.

- Potraviny s vysokým obsahom vody skladujte v prednej časti poličky.
- Výšku police možno zmeniť vložením poličky do drážok v inej výške.
- Počet poličiek sa v závislosti od modelu líši.

8 Zásuvka na drobné potraviny*¹

Slúži na uskladnenie malých balení chladených potravín.

9 Snímač teploty*¹

Meria sa ním vnútorná teplota chladničky.

- Na presné snímanie teploty udržiavajte medzi snímačom a potravinami medzeru.

10 Nádrž na vodu*¹

Slúži na uskladnenie vody na zásobovanie dávkovača. Vyžaduje manuálne plnenie.

11 Zásuvka chladničky

Slúži na skladovanie ovocia a zeleniny a ich udržiavanie v čerstvom stave.

12 Kôš na dverách chladničky

Slúži na uskladnenie malých balení chladených potravín, nápojov a omáčok.

Ovládací panel

Skutočný vzhľad ovládacích panelov sa môže v závislosti od modelu líšiť.

Ovládací panel a funkcie

*1 Táto funkcia je dostupná len pri niektorých modeloch.

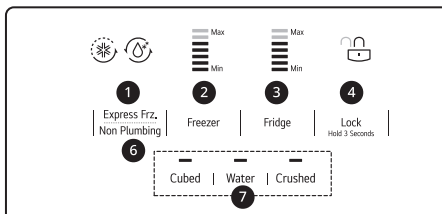
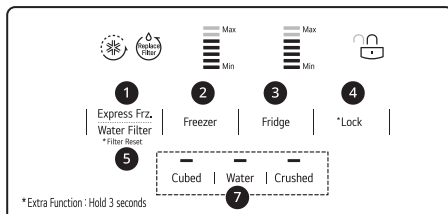

1 Express Freeze

Pomocou tejto funkcie môžete rýchlo pripraviť väčšie množstvo ľadu alebo zmraziť väčšie množstvo mrazených potravín.

- Opakovaným stláčaním tlačidla sa táto funkcia zapína a vypína.
- Táto funkcia sa automaticky ukončí po uplynutí určitého času.

2 Freezer

Opakovaným stlačením tohto tlačidla vyberte požadovanú teplotu medzi -24 °C a -14 °C.

Ukazovateľ teploty							
Teplota	-14 °C	-16 °C	-18 °C	-19 °C	-20 °C	-22 °C	-24 °C

- Počiatočná teplota mrazničky je -19 °C.

3 Fridge

Opakovaným stlačením tohto tlačidla vyberte požadovanú teplotu medzi 1 °C a 7 °C.

Ukazovateľ teploty							
Teplota	7 °C	6 °C	5 °C	4 °C	3 °C	2 °C	1 °C



- Počiatočná teplota chladničky je 4 °C.

POZNÁMKA

- Aktuálna vnútorná teplota sa mení podľa stavu potravín. Nastavená teplota spotrebiča je cieľová, a nie aktuálna teplota vo vnútri spotrebiča.

4 Lock

Táto funkcia uzamyká tlačidlá na ovládacom paneli.

- Ak chcete uzamknúť tlačidlá ovládacieho panela, stlačte a podržte tlačidlo **Lock** na 3 sekundy, kým sa nezobrazí ikona  a neaktivuje funkcia.
- Ak chcete funkciu zrušiť, stlačte a podržte tlačidlo **Lock** na 3 sekundy, kým sa nezobrazí ikona  a nedeaktivuje funkcia.

5 Water Filter*1

Keď sa rozsvieti indikátor  vymeňte vodný filter.

6 Non Plumbing*1

Keď je nádrž na výdaj vody správne nainštalovaná, svieti ikona **Non Plumbing**.

7 Typ vody a ľadu

Z tlačidiel na ovládacom paneli vyberte požadovaný režim dávkovania. Na výber kociek ľadu, vody alebo rozdrveného ľadu, stlačte spínač dávkovača pomocou pohára alebo inej nádoby.

POZNÁMKA

- V záujme optimálneho zachovania čerstvosti potravín sa odporúča v jednotlivých priehradkách prednastavenú teplotu zvýšiť alebo znížiť o 1 °C.
 - Ovládací panel sa kvôli šetreniu energie automaticky vypne.
 - Ak sa pri čistení ovládacieho panela dotknete prstom alebo pokožkou určitého tlačidla, môžete tým zapnúť jeho funkciu.
-

Dávkovač vody a výrobnik ľadu

- Na naberanie ľadu alebo vody nepoužívajte tenké krištáľové poháre alebo porcelán.
-

Pred použitím dávkovača vody a ľadu

UPOZORNENIE

- Dbajte na to, aby sa deti nenachádzali v blízkosti dávkovača. Predídete tak, aby sa s jeho ovládačmi hrali alebo ich poškodili.
- Niekoľko prvých dávok ľadu (približne 20 kociek a 7 pohárov vody) vyhodte. Tento postup je tiež nevyhnutný, ak spotrebič dlhší čas nepoužívate.
- Vyčistite systém dávkovania vody, pokiaľ nebol použitý po dobu 48 hodín. Ak sa voda nečerpala počas 5 dní, prepláchnite vodovodný systém pripojený k prívodu vody.
- Ak chcete systém dávkovania vody vyčistiť, prepláchnite dávkovač vodou po dobu asi 5 minút a odhodte prvých pár kusov ľadu.

POZNÁMKA

- Ak otvoríte dvere mrazničky počas dávkovania, dávkovanie vody sa zastaví.
- Ak počas dávkovania vody, kociek ľadu alebo drveného ľadu otvoríte dvere chladničky, dávkovanie sa preruší. Po zatvorení dvierok bude dávkovanie pokračovať.
- Ak je priemer okraja pohára malý, voda môže z pohára vystreknúť alebo sa dávkovať úplne mimo neho.
- Na dávkovanie vody, kociek ľadu alebo drveného ľadu použite pohár s priemerom nad 68 mm.
- Ak sa vytvárajú menšie kocky ľadu alebo sú kocky spolu spojené, je prívod vody pre tvorbu ľadu pravdepodobne nízky v dôsledku nedostatočného množstva vody v zásobníku dávkovača. Ak sa ľad pravidelne nepoužíva alebo je nastavená teplota v mrazničke príliš vysoká, môže to tiež spôsobiť zlepenie kociek.

- Je normálne, že po výmene vodného filtra sa z dávkovača bude vypúšťať vzduchom naplnená mliečna/zakalená voda. Tá sa po chvíli vyčistí a následne sa dá bezpečne piť.

Používanie dávkovača vody a výrobníka ľadu

Opakovane stláčajte tlačidlo dávkovača, kým sa nerozsvieti svetlo nad požadovanou ikonou.

Stlačte lopatku dávkovača ❶ pohárom alebo inou nádobou na dávkovanie kociek ľadu, vody alebo rozdrveného ľadu.

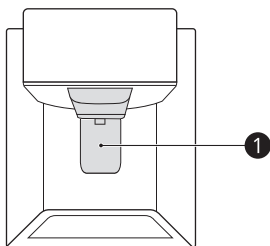

Čistenie dávkovača

Čistenie výstupu vody a ľadu

Výstup vody ❶ alebo ľadu ❷ často utierajte čistou handričkou, pretože sa môže ľahko znečistiť.

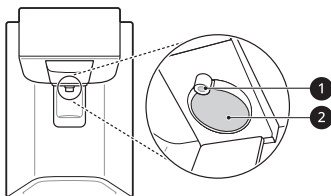

POZNÁMKA

- Na výstupy môžu priľnúť vlákna z handričky.

Čistenie odkvapkávača dávkovača

Celý povrch utrite navlhčenou handričkou. Zásobník dávkovača môže byť ľahko mokrý v dôsledku topiaceho ľadu alebo vyliatej vody.



Plnenie nádrže dávkovača vody

Táto funkcia je dostupná len pri niektorých modeloch.

Nádrž na vodu uskladňuje vodu na dávkovanie alebo výrobu ľadu automatickým výrobníkom ľadu.

- 1 Vytiahnite nádrž na vodu pomocou rukoväte.

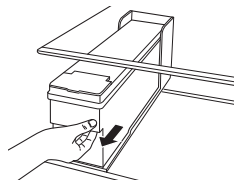

- 2 Otvorte kryt alebo uzáver nádrže.

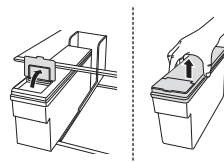

- 3 Nádrž naplňte balenou filtrovanou vodou alebo čistou filtrovanou vodou až po

referenčnú čiaru uvedenú vo vnútri. (Celková kapacita: 4 l)

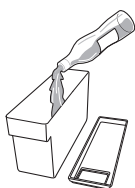

- 4** Po naplnení vodou zatvorte kryt alebo uzáver nádrže.

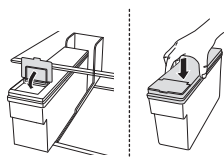

- 5** Nádrž na vodu umiestnite späť na policičku chladničky.

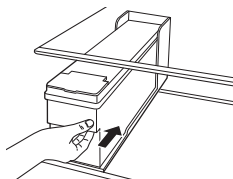

! VAROVANIE

- Výrobník ľadu alebo zásobník dávkovača vody naplňajte výlučne pitnou vodou.
- Nenaplňajte nádrž na vodu inými nápojmi ako vodou ani horúcou vodou.

! UPOZORNENIE

- Pri demontáži alebo montáži nádrže dávkovača vody nepoužívajte nadmernú silu ani nárazy. Môže dôjsť k poškodeniu spotrebiča alebo zraneniu.
- V blízkosti nádrže by sa nemali zdržovať deti.

POZNÁMKA

- Po inštalácii spotrebiča by nádrž dávkovača vody mala byť pred použitím umytá vodou.
- Skontrolujte, či bola nádrž dávkovača vody správne umiestnená v spotrebiči. Ak nie je správne namontovaná, voda z nádrže môže uniknúť do spotrebiča.
- Ak v nádrži nie je dostatočné množstvo vody, môže byť ovplyvnená veľkosť kociek ľadu a ich množstvo. Môže to mať tiež za následok, že nedôjde k vytvoreniu ľadu.
- Ak v nádrži na vodu nie je žiadna voda, funkcia dávkovania studenej vody a ľadu sa nedá použiť. Skontrolujte, či je voda v nádrži dávkovača, a ak v nej nie je, naplňte ju.
- Pred vybratím nádrže na vodu a po vypustení vody alebo vybratí ľadu z dávkovača počkajte aspoň 15 sekúnd.
- Pri dodávaní vody do dávkovača a automatického výrobníka ľadu bude zvuk z nádrže na vodu normálny. Nie je to príznakom poruchy.

Automatický výrobník ľadu

Táto funkcia je dostupná len pri niektorých modeloch.

Táto funkcia sa môže líšiť v závislosti od zakúpeného modelu.

Pred použitím dverového výrobníka ľadu

- Normálne sa ľad sa začne vytvárať po 48 hodinách od počiatočnej inštalácie spotrebiča.
- Keď sa nádoba na ľad naplní, výroba ľadu sa zastaví.
- Zvuky pri dopade ľadu do nádoby na ľad sú normálne.
- Keď sa kocky ľadu skladujú v nádobe na ľad dlhší čas, môžu sa spolu zlepiť a nemusí byť ľahké ich oddeliť. V takom prípade vyprázdňte nádobu na ľad a nechajte pripraviť čerstvý ľad.

⚠ UPOZORNENIE

- Je normálne, že po výmene vodného filtra sa z dávkovača bude vypúšťať vzduchom naplnená mliečna/zakalená voda. Tá sa po chvíli vyčistí a následne sa dá bezpečne piť.
- Prvý ľad alebo voda z dávkovača môže obsahovať častice z vodovodu alebo zásobníka na vodu alebo mať špecifický zápach.
- Ak sa dávkuje sfarbený ľad, skontrolujte zásobník na vodu a prívod vody na možný zdroj znečistenia. Ak problém pretrváva, obráťte sa na zákaznícke informačné centrum spoločnosti LG Electronics. Kým sa tento problém nevyrieši, ľad ani vodu nepoužívajte.
- Výstupu ľadu ani automatického výrobníka sa rukami ani nástrojmi nedotýkajte.
- Ľad dávajte do pohára pred jeho naplnením vodou alebo inými nápojmi. Pri dávkovaní ľadu do pohára s nápojom z neho nápoj vyšplechne.
- Nikdy nepoužívajte výnimočne úzke alebo hlboké poháre. Ľad môže upchať výstup, čím sa ovplyvní prevádzka spotrebiča.
- Pohár udržiavajte vo vhodnej vzdialenosti od výstupu ľadu. Pridržanie pohára príliš blízko pri výstupe môže zabrániť dávkovaniu ľadu.
- Ak idete na dovolenku alebo v prípade dlhodobiejšieho výpadku prúdu vyberte ľad z nádoby. Voda z topiaceho sa ľadu by mohla kvapkať z dávkovača na podlahu.

⚠ UPOZORNENIE

- Nevkladajte ruky do mechanických častí automatického výrobníka ľadu, ako je nádoba na ľad alebo dávkovač.
- Neodstraňujte kryt automatického výrobníka ľadu. Dotýkanie sa mechanických častí automatického výrobníka ľadu môže spôsobiť zranenie.

Vybratie/nasadenie nádoby na ľad

Ak sa používa len drevený ľad, môže sa výstup ľadu upchať námrazou. Nahromadenú námrazu odstráňte po vybratí nádoby na ľad a vyčistite výstup ľadu gumenou stierkou. Pravidelným dávkovaním kociek ľadu tiež môžete predchádzať vytváraniu námrazy.

- 1 Podržte a vyberte kryt automatického výrobníka ľadu zdvihnutím nahor.

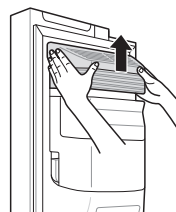

- 2 Ak chcete vypnúť automatický výrobník ľadu, prepnite vypínač na výrobníku ľadu do polohy VYP (O).

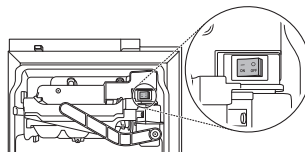

Výrobník ľadu mrazničky

Výrobník ľadu môže automaticky vo vhodných podmienkach vyrobiť 40 – 84 kociek naraz, v priebehu 24 hodín. Toto množstvo sa podľa okolitých podmienok môže líšiť (teplota okolitého prostredia, frekvencia otvárania dverí, množstvo uskladnených potravín, atď.).

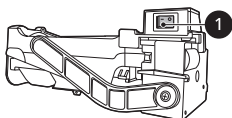

- 1 Vypínač

- 3** Držte nádobu na ľad oboma rukami a vytiahnite ju, pričom ju nadvihnite nahor.

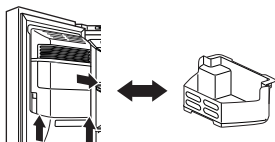

- 4** Namontujte ju opačným postupom ako pri vyberaní.

⚠ UPOZORNENIE

- Mechanických častí automatického výrobníka ľadu sa nedotýkajte sa rukami ani nástrojmi. Mohlo by dôjsť k poškodeniu spotrebiča alebo poraneniu.
- Automatický prístroj na výrobu ľadu nerozoberajte, neopravujte, ani ho neupravujte. Tieto činnosti smie vykonávať len servisný technik.
- Je nevyhnutná zvýšená opatrnosť, pretože keď sa dvierka mrazničky otvoria počas intervalu, keď je spínač automatického prístroja na výrobu ľadu nastavený do polohy zapnutia, automatický prístroj na výrobu ľadu pracuje nepretržite ďalej.
- Držte deti mimo dosahu dávkovača.
- Pri opätovnom vkladaní nádoby na ľad sa presvedčte, že je umiestnená správne. Ak je nádoba naklonená alebo nezarovnaná môže sa v dôsledku narušenia senzoru prestať vyrábať ľad.

Dvierka vo dverách

Táto funkcia je dostupná len pri niektorých modeloch.

Používanie dvierok vo dverách

Potiahnite páčku v spodnej časti dvierok smerom hore, kým sa dvierka vo dverách neotvoria.

Vo vnútri dvierok vo dverách a v košoch okolo sa nachádza dostatok úložného priestoru, čo

umožňuje skladovať potraviny usporiadaným spôsobom.

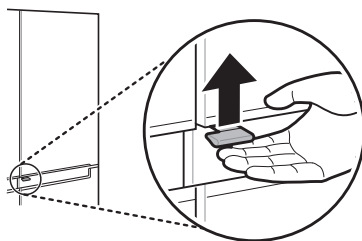

⚠ UPOZORNENIE

- Neotvárajte dvere spotrebiča, ak používate "door in door", alebo naopak, neotvárajte "door in door" ak sú otvorené dvere spotrebiča. "Door in door" sa môžu v tomto prípade poškodiť o okraj spotrebiča.

Odstránenie/opätovné nasadenie priehradky dvierok vo dverách

⚠ UPOZORNENIE

- Pred odstránením priehradky dvierok vo dverách vyberte jej obsah.

- 1** Dvere úplne otvorte a vyberte obsah priehradky dvierok vo dverách. Zdvihnite a vytiahnite priehradku.

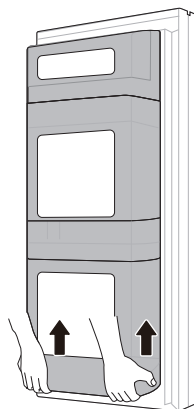

- 2 Namontujte ju opačným postupom ako pri vyberaní.

Zásuvka

⚠ UPOZORNENIE

- Pred vybratím zásuvky vždy vyprázdňte. Zásuvky vyberajte a opätovne montujte oboma rukami.
- Pred vybratím a namontovaním zásuviek sa uistite, že sú dvere chladničky úplne otvorené.

Používanie zásuvky na zeleninu

*1 Táto funkcia je dostupná len pri niektorých modeloch.

Vlhkosť v zásuvke na zeleninu možno regulovať posúvaním páčky požadovaným smerom.

- Ak sa posuniete páčku na ľavú stranu, vzduchové vedenie bude otvorené a umožní cirkulovanie vzduchu cez zásuvku na zníženie vlhkosti.
- Ak posuniete páčku na pravú stranu, vzduchové vedenie sa uzavrie a bude udržiavať všetku vlhkosť, ktorá je aktuálne v zásuvke.

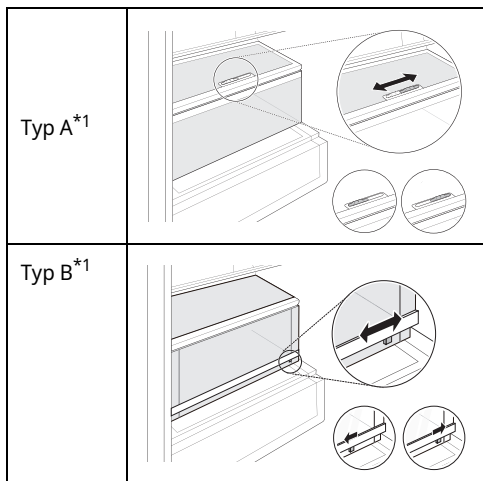

Vybratie/vloženie zásuviek

- 1 Vyberte obsah zo zásuvky. Uchopte rukoväť zásuviek na zeleninu a jemne ich vytiahnite.

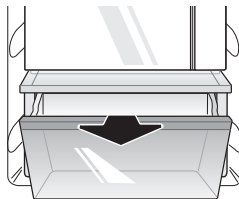

- 2 Zásuvku nadvihnite a vytiahnite von.

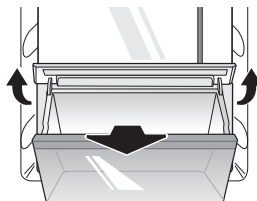

- 3 Namontujte ju opačným postupom ako pri vyberaní.

⚠ UPOZORNENIE

- Pred vybratím zásuvky vždy vyprázdňte. Zásuvky vyberajte a opätovne montujte oboma rukami.
- Pred vybratím a namontovaním zásuviek sa uistite, že sú dvere chladničky úplne otvorené.

Polička

⚠ UPOZORNENIE

- Sklenené police sú ťažké. Pri ich vyberaní buďte zvlášť opatrní.
- Keď sú police studené, nečistite ich teplou vodou. Ak sú police vystavené náhlym zmenám teploty alebo nárazom, sa môžu zlomiť.

Vybratie/vloženie poličky

- 1 Nakloňte prednú časť poličky nahor a potom ju zdvihnite rovno nahor.

2 Vytiahnite poličku von.

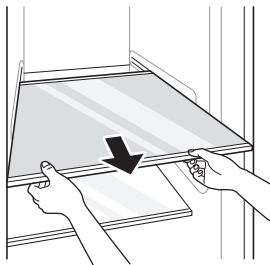

3 Namontujte ju opačným postupom ako pri vyberaní.

⚠ UPOZORNENIE

- Sklenené police sú ťažké. Pri ich vyberaní buďte zvlášť opatrní.
- Keď sú police studené, nečistite ich teplou vodou. Ak sú police vystavené náhlym zmenám teploty alebo nárazom, sa môžu zlomiť.
- Uistite sa, že poličky sú zasadené rovno. Nesprávne zasadenie môže spôsobiť pád poličky alebo rozliatie jedla.

Kôš na dverách

Odstránenie/nasadenie koša na dvere

1 Držte obidva okraje koša a vyberte ho zdvihnutím nahor.

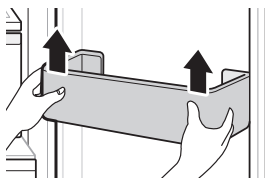

2 Nasadte koše naspäť na dvere opačným postupom ako pri vyberaní.

ÚDRŽBA

Čistenie

Tipy pre všeobecné čistenie

- Ručné rozmrazovanie, údržba alebo čistenie spotrebiča, kým sú potraviny v mrazničke, môže zvýšiť ich teplotu a skrátiť ich trvanlivosť.
- Pravidelne čistite všetky povrchy, ktoré môžu prísť do kontaktu s potravinami.
- Pri čistení vnútra alebo vonkajšku spotrebiča, nepoužívajte hrubé kefy, zubné pasty alebo horľavé materiály. Nepoužívajte čistiace prostriedky obsahujúce horľavé látky. Mohlo by dôjsť k zmene farby alebo poškodeniu spotrebiča.
 - Horľavé látky: alkohol (etanol, metanol, izopropylalkohol, isobutylalkohol atď.), riedidlá, bielicidlo, benzén, horľavé kvapaliny, abrazíva atď.
- Po vyčistení skontrolujte, či nie je poškodený napájací kábel.

Čistenie vonkajšieho povrchu

- Ak vonkajšie vetracie otvory čistíte pomocou vysávača, je potrebné odpojiť napájací kábel zo zásuvky, aby sa predišlo výboju statickej elektriny, ktorý môže poškodiť elektroniku alebo spôsobiť zásah elektrickým prúdom. Odporúča sa pravidelné čistenie zadných a bočných vetracích krytov, aby sa zachovala spoľahlivá a hospodárna prevádzka jednotky.
- Vetracie otvory na vonkajšej strane spotrebiča udržiavajte čisté. Zablockované vetracie otvory môžu spôsobiť požiar alebo poškodenie spotrebiča.
- Na vonkajšie časti spotrebiča použite čistú špongiu alebo mäkkú handričku a jemný čistiaci prostriedok rozpustený v teplej vode. Nepoužívajte abrazívne alebo drsné čistiace prostriedky. Dôkladne osušte mäkkou handričkou. Pri čistení dverí z nehrdzavejúcej ocele nepoužívajte znečistené handričky. Vždy používajte špeciálne určenú handričku a utierajte dvere v rovnakom smere, ako je

textúra. To pomáha znižovať množstvo škvŕn na povrchu a zašpinenie.

Čistenie vnútorného priestoru

- Pri vyberaní poličky alebo zásuvky zvnútra spotrebiča, vyberte z nej všetky skladované potraviny, aby ste predišli zraneniu osôb alebo poškodeniu spotrebiča. V opačnom prípade môže dôjsť k zraneniu v dôsledku hmotnosti skladovaných potravín.
- Vyberte poličky a zásuvky a umyte ich vodou. Pred opätovným vložením ich dostatočne osušte.
- Tesnenie dverí pravidelne utierajte mäkkou navlhčenou handričkou.
- Znečistenie a škvŕny priehradiek na dverách vyčistite, keďže môžu mať za následok zníženie skladovacej schopnosti koša alebo ho dokonca poškodiť.
- Poličky ani nádoby nikdy neumývajte v umývačke riadu. Tieto časti by sa mohli vplyvom tepla zdeformovať.
- Systém automatického rozmrazovania v spotrebiči zaisťuje, že v normálnych prevádzkových podmienkach zostáva priestor bez nánosu ľadu. Používatelia ho nemusia rozmrazovať ručne.

Čistenie krytu kondenzátora

Na čistenie krytu kondenzátora a prieduchov použite vysávač s kefou. Neodstraňujte panel zakrývajúci oblasť cievky kondenzátora.

Čistenie odporúčame vykonávať každých 12 mesiacov pre zachovanie prevádzkovej efektívnosti.

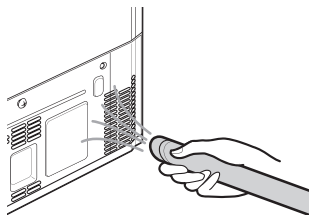

Vodný filter

Pred výmenou vodného filtra

VAROVANIE

- Počas inštalácie tohto výrobku zabráňte prístupu detí k malým častiam.
- Výrobok nepoužívajte s vodou, ktorá je z mikrobiologického hľadiska nebezpečná alebo nepoznáte jej kvalitu, bez primeranej dezinfekcie. Systémy certifikované na redukciu cýst sa môžu použiť na dezinfikovanú vodu, ktorá môže obsahovať filtrovateľné cýsty.

UPOZORNENIE

- Výrobok neinštalujte, ak tlak vody prekračuje 1 MPa. Ak váš tlak vody prekročí 1 MPa, musíte nainštalovať obmedzovací ventil tlaku. Ak si nie ste istí, ako skontrolovať tlak vody, kontaktujte svojho inštalátora.
- Výrobok neinštalujte v podmienkach, kde môže nastať vodný ráz. Ak existujú podmienky pre vodný ráz, musíte nainštalovať kompenzátor vodného rázu. Ak si nie ste istí, ako skontrolovať tieto podmienky, kontaktujte svojho inštalátora.
- Výrobok neinštalujte na prívody teplej vody. Maximálna prevádzková teplota vody tohto filtračného systému je 37,8 °C.
- Chráňte filter pred zamrznutím – ak teplota klesne pod 4,4 °C, filter vypustite.

- Jednorazová filtračná vložka sa MUSÍ vymeniť každých 6 mesiacov, pri menovitej kapacite alebo ak dôjde k značnému zníženiu prietoku.
- Ak je vo vodnom systéme nainštalované zariadenie na zabránenie spätného toku, musí byť nainštalované zariadenie na reguláciu tlaku v dôsledku tepelnej rozťažnosti.
- Skontrolujte, či sú všetky hadičky a armatúry bezpečné a bez netesností.

POZNÁMKA

- Skutočný výkon sa môže líšiť od výsledkov testovania v laboratórnych podmienkach.
- Pre správne fungovanie výrobku je nevyhnutné, aby boli dodržané požiadavky výrobcu na inštaláciu, údržbu a výmenu filtra.

Výmena vodného filtra (model s dávkovačom)

*1 Táto funkcia je dostupná len pri niektorých modeloch.

Filter sa musí vymieňať každých 6 mesiacov alebo keď sa rozsvieti indikátor alebo ak sa zníži výstup vody.

- Nákup náhradného vodného filtra:
 - Použite náhradnú kazetu: ADQ736939**
 - Navštívte miestneho predajcu alebo distribútora alebo sa obráťte na zákaznícke informačné centrum spoločnosti LG Electronics. Ak potrebujete ďalšiu pomoc, navštívte našu webovú www.lg.com

Druh závitú matice*1

1 Uvoľnite uzáver skrutky.

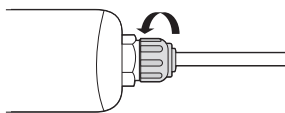

- 2 Potrubie vyťahnite z uzáveru vodného filtra, kým sa neobjaví farebná čiara ①.

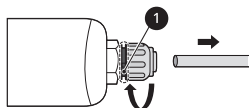

- 3 Potrubie zasuňte do uzáveru vodného filtra a uistite sa, že jeho koniec je utesnený.

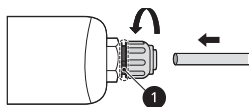

- 4 Utiahnite uzáver skrutky, kým už nebude viditeľná farebná čiara vo vodnom filtri.

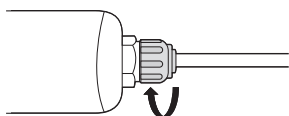

- 5 Stlačte a na 3 sekundy podržte tlačidlo **Water Filter**. Tým obnovíte pôvodné nastavenia ikony **Replacement Filter**. Nový vodný filter sa aktivoval.

- 6 Na odstránenie zachyteného vzduchu a nečistôt dávajte vodu zo systému približne 5 minút.

Typ konektora s nasadením*1

- 1 Odstráňte uzáver skrutky.

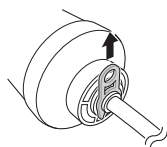

- 2 Vyťahnite potrubie z vodného filtra.

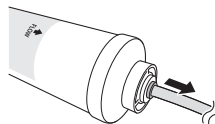

- 3 Potrubie nasadíte do vodného filtra a uistite sa, že jeho koniec je utesnený.

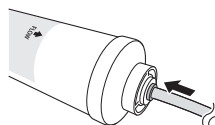

- 4 Zasuňte uzáver skrutky, kým už nebude viditeľná farebná čiara vo vodnom filtri.

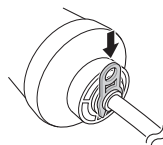

- 5 Stlačte a na 3 sekundy podržte tlačidlo **Water Filter**. Tým obnovíte pôvodné nastavenia ikony **Replacement Filter**. Nový vodný filter sa aktivoval.

- 6 Na odstránenie zachyteného vzduchu a nečistôt dávajte vodu zo systému približne 5 minút.

⚠ UPOZORNENIE

- Ak nevymeníte filtre v prípade potreby alebo použijete vodné filtre, ktoré nie sú autorizované spoločnosťou LG, môže dôjsť k úniku z filtračnej kazety a poškodeniu majetku.

RIEŠENIE PROBLÉMOV

Kým zavoláte servis

Chladenie

Prejavy problému	Možné príčiny a riešenie
Spotrebič nechladí alebo nemrazí.	Nenastalo prerušenie dodávky elektrického prúdu? <ul style="list-style-type: none"> • Skontrolujte, či sú iné spotrebiče zapnuté.
	Skontrolujte, či sú iné spotrebiče zapnuté. <ul style="list-style-type: none"> • Zástrčku správne zapojte do zásuvky.
	Poistka vo vašej domácnosti môže byť vypálená alebo je vypnutý istič. Alebo je spotrebič pripojený k zásuvke GFCI (prerušovač obvodu zemného spojenia) a istič zásuvky sa vypol. <ul style="list-style-type: none"> • Skontrolujte hlavnú elektrickú skrinku a vymeňte poistku alebo zapnite istič. Nezvyšujte kapacitu poistky. Ak je problémom preťaženie obvodu, nechajte ho opraviť kvalifikovaným elektrikárom. • Zapnite istič na GFCI. Ak problém pretrváva, kontaktujte elektrikára.
Chladenie alebo mrazenie je nedostatočné.	Je teplota v chladničke alebo mrazničke nastavená na najvyššiu hodnotu? <ul style="list-style-type: none"> • Nastavte teplotu v chladničke alebo mrazničke na hodnotu chladnejšie.
	Je spotrebič umiestnený na priamom slnku alebo v blízkosti predmetov vyžarujúcich teplo, ako je sporák alebo mikrovlnná rúra? <ul style="list-style-type: none"> • Skontrolujte miesto inštalácie a spotrebič premiestnite mimo dosahu predmetov vyžarujúcich teplo.
	Nevložili ste dnu horúce potraviny bez toho, aby ste ich najprv nechali vychladnúť? <ul style="list-style-type: none"> • Horúce potraviny nechajte pred vložením do chladničky alebo mrazničky vychladnúť.
	Nevložili ste dnu príliš veľa potravín? <ul style="list-style-type: none"> • Medzi potravinami udržiavajte dostatočné medzery.
	Sú dvere spotrebiča úplne zavreté? <ul style="list-style-type: none"> • Poriadne zavrite dvere spotrebiča a dbajte na to, aby skladované potraviny neblokovali dvere.
	Je okolo spotrebiča dostatočný priestor? <ul style="list-style-type: none"> • Upravte umiestnenie spotrebiča tak, aby bolo okolo neho dostatok voľného miesta.
Spotrebič zapácha.	Je teplota v chladničke alebo mrazničke nastavená na hodnotu „Vysoká“? <ul style="list-style-type: none"> • Nastavte teplotu v chladničke alebo mrazničke na hodnotu chladnejšie.

Prejavy problému	Možné príčiny a riešenie
Spotrebič zapácha.	Nevložili ste do spotrebiča potraviny s intenzívnou arómou? <ul style="list-style-type: none"> • Potraviny s intenzívnou arómou skladujte v uzavretej nádobe.
	Mohla sa zelenina a ovocie v zásuvke pokaziť? <ul style="list-style-type: none"> • Nahnitú zeleninu vyhodte a zásuvku umyte. Zeleninu v zásuvke na zeleninu neskladujte príliš dlho.

Ľad a voda

Prejavy problému	Možné príčiny a riešenie
Automatický výrobnik ľadu nevyrába ľad alebo ho vyrába len v malom množstve.	Nenainštalovali ste spotrebič len nedávno? <ul style="list-style-type: none"> • Normálne sa ľad sa začne vytvárať po 48 hodinách od počiatkovej inštalácie spotrebiča. • Ak je teplota v chladničke príliš nízka, vodný filter môže zamrznúť a zablokovať prietok vody do výrobníka ľadu.
	Pripojili ste prívod vody k spotrebiču a otvorili ste ventil na prívod vody? <ul style="list-style-type: none"> • Pripojte prívod vody k spotrebiču a úplne otvorte ventil na prívod vody.
	Nie je hadica na prívod vody ohnutá? <ul style="list-style-type: none"> • Ak je hadica na prívod vody ohnutá, prúdenie vody môže byť obmedzené.
	Nevybrali ste nedávno väčšie množstvo ľadu z dávkovača? <ul style="list-style-type: none"> • Výroba ďalšieho ľadu v automatickom výrobníku trvá približne 24 hodín. Počkajte, prosím.
	Zapli ste vypínač výrobníka ľadu alebo ste stlačili tlačidlo automatickej výroby ľadu na ovládacom paneli do zapnutej polohy? <ul style="list-style-type: none"> • Stlačte vypínač I na automatickom výrobníku ľadu alebo prepnite tlačidlo automatickej výroby ľadu na ovládacom paneli do ON polohy. (Viac informácií o používaní získate na webovej stránke spoločnosti LG Electronics alebo prostredníctvom svojho inteligentného zariadenia).
	Nie je teplota v mrazničke príliš vysoká? <ul style="list-style-type: none"> • Ak je teplota v mrazničke nastavená na príliš vysokú hodnotu, ľad sa bude tvoriť pomaly alebo vôbec. Na zabezpečenie normálnej prevádzky výrobníka ľadu nastavte teplotu v mrazničke na -18 °C.
	Neotvárali ste dvere spotrebiča príliš často? <ul style="list-style-type: none"> • Ak otvárate dvere spotrebiča príliš často, studený vzduch uniká von, čím sa spomaľuje tvorba ľadu. Dvere spotrebiča neotvárajte príliš často.
	Sú dvere spotrebiča úplne zavreté? <ul style="list-style-type: none"> • Ak dvere spotrebiča nie sú úplne zavreté, teplota v mrazničke sa zvýši, čím sa spomaľuje tvorba ľadu. Dvere spotrebiča úplne zatvorte.

Prejavy problému	Možné príčiny a riešenie
Lad sa nedávkuje.	Nepočuť zvuk vypadáajúceho ľadu? <ul style="list-style-type: none"> • Ak chcete nadávať ľad, na ovládacom paneli vyberte režimy na striedavé dávkovanie kociek ľadu a drveného ľadu.
	Je dráha výstupu upchatá? (Môžete vybrať nádobu na ľad a skontrolovať výstup.) <ul style="list-style-type: none"> • Nesprávne dávkovanie ľadu môže byť spôsobené upchatým výstupom. Pravidelne kontrolujte ľad a čistite dráhu výstupu.
Z dávkovača netečie voda.	Nie je ventil na prívod vody zatvorený? (Ien pre modely s prívodom vody) <ul style="list-style-type: none"> • Otvorte ventil na prívod vody. • Skontrolujte, či je teplota v chladničke príliš nízka, pretože vodný filter môže zamrznúť a zablokovať prietok vody do dávkovača.
	Nie je zásobník dávkovača vody prázdny? (Ien pre modely bez prívodu vody) <ul style="list-style-type: none"> • Naplňte zásobník vodou.
	Nie je ventil na prívod vody zatvorený? (Ien pre modely s prívodom vody) <ul style="list-style-type: none"> • Otvorte ventil na prívod vody.
	Používate nefiltrovanú vodu? <ul style="list-style-type: none"> • Nefiltrovaná voda obsahuje veľké množstvo rôznych ťažkých kovov a cudzích látok, vďaka čomu sa v počiatočnej fáze môže filter upchať bez ohľadu na jeho životnosť.
Voda má zvláštnu chuť.	Chuť vody odlišne ako voda filtrovaná predtým používaným filtrom? <ul style="list-style-type: none"> • Používate filtrovanú alebo studenú vodu dlhšie obdobie?
	Neuplynul od inštalácie alebo výmeny filtra dlhší čas? <ul style="list-style-type: none"> • Ak sa používa starý filter, jeho čistiaca účinnosť sa znižuje. Odporúčame vymieňať filter v súlade s jeho výmenným cyklom.
	Vypláchli ste filter dôkladne v počiatočnej fáze po inštalácii? <ul style="list-style-type: none"> • Po inštalácii alebo výmene filtra prvýkrát je zvnútra filtra potrebné odstrániť vzduch a zvyšky aktívneho uhlia. Spotrebič začnite používať po vypustení približne 5 litrov prefiltrovanej vody z dávkovača pomocou stlačenia páčky dávkovača. Aktívne uhlie je pre ľudí neškodné.
	Používate filtrovanú alebo studenú vodu dlhšie obdobie? <ul style="list-style-type: none"> • Chuť odstátej vody sa môže v dôsledku množenia baktérií zmeniť. Spotrebič začnite používať po vypustení približne 5 litrov (približne 3 minúty) z dávkovača vody.

Kondenzácia a námraza

Prejavy problému	Možné príčiny a riešenie
Vo vnútri spotrebiča alebo na spodnej časti krytu zásuvky na zeleninu sa zráža vlhkosť.	Nevložili ste dnu horúce potraviny bez toho, aby ste ich najprv nechali vychladnúť? <ul style="list-style-type: none"> Horúce jedlo pred vloženíom do chladničky alebo mrazničky najprv vychladte.
	Nenechali ste dvere spotrebiča otvorené? <ul style="list-style-type: none"> Hoci sa nazrážaná vlhkosť po zatvorení dverí spotrebiča rýchlo odparí, môžete ju utrieť suchou handrou.
	Otvárate a zatvárate dvere príliš často? <ul style="list-style-type: none"> Vlhkosť sa zráža kvôli teplotnému rozdielu oproti vonkajšiemu prostrediu. Vlhkosť poutierajte suchou handričkou.
	Nevložili ste dovnútra teplé alebo vlhké potraviny bez toho, aby ste ich uzavreli v nádobe? <ul style="list-style-type: none"> Potraviny skladujte v prikrytých alebo uzatvorených nádobách.
V mrazničke sa vytvorila námraza.	Dajú sa dvere spotrebiča poriadne zatvoriť? <ul style="list-style-type: none"> Skontrolujte, či nejaká potravina vo vnútri spotrebiča neblokuje dvere a dbajte na to, aby boli dvere poriadne zavreté.
	Nevložili ste dnu horúce potraviny bez toho, aby ste ich najprv nechali vychladnúť? <ul style="list-style-type: none"> Horúce potraviny nechajte pred vloženíom do chladničky alebo mrazničky vychladnúť.
	Nie je vstupný alebo výstupný vetrací otvor blokovaný? <ul style="list-style-type: none"> Dbajte na to, aby vstupný alebo výstupný vetrací otvor nebol blokovaný a vzduch mohol vo vnútri cirkulovať.
	Nie je mraznička preplnená? <ul style="list-style-type: none"> Medzi potravinami udržiavajte dostatočné medzery.
Vo vnútri alebo na vonkajšom plášti spotrebiča sa vytvorila námraza alebo sa nazrážala vlhkosť.	Otvárate a zatvárate dvere príliš často alebo sú dvere spotrebiča nesprávne zatvorené? <ul style="list-style-type: none"> Ak sa vonkajší vzduch dostane dovnútra spotrebiča, môže dôjsť k vytvoreniu námrazy alebo vyzrážaniu vlhkosti.
	Nie je spotrebič umiestnený vo vlhkom prostredí? <ul style="list-style-type: none"> Ak sa spotrebič nachádza vo vlhkom prostredí, na povrchu spotrebiča sa môže zrážať vlhkosť. Tento jav môže spôsobiť aj vlhké počasie. Všetku vlhkosť poutierajte suchou handričkou.

Prejavy problému	Možné príčiny a riešenie
Predná alebo bočná strana spotrebiča je zohriata.	<p>Aby sa znížilo zrážanie vlhkosti okolo dverí, spotrebič má v tejto časti nainštalované antikondenzačné potrubie.</p> <ul style="list-style-type: none"> Aby sa predišlo zrážaniu vlhkosti, spotrebič má na prednej alebo bočnej strane nainštalované potrubie na odvádzanie tepla. Obzvlášť horúca na dotyk sa môže zdať ihneď po nainštalovaní spotrebiča alebo v lete. Tento jav netreba považovať za problém, je úplne normálny.
Vo vnútri spotrebiča alebo vonku je voda.	<p>Neuniká voda z okolia spotrebiča?</p> <ul style="list-style-type: none"> Skontrolujte, či neuniká z umývadla alebo iného miesta.
	<p>Nachádza sa na dne spotrebiča voda?</p> <ul style="list-style-type: none"> Skontrolujte, či je to voda z rozmrazených potravín, alebo z prasknutej alebo porušenej nádoby.

Časti a funkcie

Prejavy problému	Možné príčiny a riešenie
Dvere spotrebiča nie sú tesne uzavreté.	<p>Nie je spotrebič naklonený dopredu?</p> <ul style="list-style-type: none"> Upravte predné nožičky tak, aby bola predná strana mierne nadvihnutá.
	<p>Sú poličky správne namontované?</p> <ul style="list-style-type: none"> Ak je to potrebné, poličky premontujte.
	<p>Nezavreli ste dvere s použitím nadmernej sily?</p> <ul style="list-style-type: none"> Ak dvierka zatvoríte príliš rýchlo alebo silno, môžu sa pred zatvorením krátko otvoriť. Uistite sa, že dverami nebúchate. Dvierka zatvorte šetrne.
Dvere spotrebiča sa ťažko otvárajú.	<p>Neotvorili ste dvere spotrebiča hneď po tom, ako ste ich zatvorili?</p> <ul style="list-style-type: none"> Ak sa pokúšate otvoriť dvere spotrebiča menej ako 1 minútu po tom, čo ste ich zatvorili, môžete mať kvôli podtlaku vo vnútri problém ich znovu otvoriť. Znovu sa pokúste otvoriť dvere spotrebiča o niekoľko minút, keď sa vnútorný tlak stabilizuje.
Stredová lišta sa neodklápa a nepriklápa správne.	<p>Sú predné nožičky nastavené správne, je chladnička na rovnom povrchu, sú dvere zarovnané?</p> <ul style="list-style-type: none"> Keď sú koše na dverách plné, dvere môžu pod touto váhou sadnúť do nerovnomernej výšky, čo môže spôsobovať nesprávne fungovanie stredovej lišty alebo funkcie automatického otvárania dverí. Dotiahnite predné nastaviteľné nožičky, uistite sa, že sa plne dotýkajú podlahy. Postupujte podľa pokynov v časti o vyrovnávaní dverí a posúvajte ľavé dvere nahor, až kým stredová lišta nefunguje správne. Upravte výšku pravých dverí tak, aby boli zarovno s ľavými dverami.
Lampa vo vnútri spotrebiča nesvieti.	<p>Chyba lampy</p> <ul style="list-style-type: none"> Zatvorte dvere a znovu ich otvorte. Ak sa lampa nerozsvieti, obráťte sa na stredisko s informáciami pre zákazníkov spoločnosti LG Electronics. Nepokúšajte sa lampu odstrániť.

Zvuky

Prejavy problému	Možné príčiny a riešenie
Spotrebič je príliš hlučný alebo vydáva nezvyčajné zvuky.	Nie je spotrebič umiestnený na nepevnej podlahe alebo je nesprávne vyrovaný? <ul style="list-style-type: none"> Spotrebič nainštalujte na pevnú a rovnú podlahu.
	Nedotýka sa zadná strana spotrebiča steny? <ul style="list-style-type: none"> Upravte umiestnenie spotrebiča tak, aby bolo okolo neho dostatok voľného miesta.
	Nie sú za spotrebičom zapadnuté nejaké predmety? <ul style="list-style-type: none"> Zapadnuté predmety odstráňte.
	Nenachádza sa na spotrebiči nejaký predmet? <ul style="list-style-type: none"> Predmet odstráňte.
Zvuky cvaknutia	Na začiatku a na konci automatického odmrazovacieho cyklu vydáva funkcia odmrazovania zvuk cvaknutia. Termostat (alebo ovládanie spotrebiča v prípade niektorých modelov) pri spúšťaní a vypínaní cyklu tiež vydáva zvuk cvaknutia. <ul style="list-style-type: none"> Spotrebič pracuje normálne
Hrkotavé zvuky	Hrkotavé zvuky môže spôsobovať tok chladiva, prívod vody na zadnej strane spotrebiča (len modely s pripojením na vodu) alebo predmety uložené navrchu spotrebiča alebo okolo neho. <ul style="list-style-type: none"> Spotrebič pracuje normálne
	Spotrebič nestojí pevne na podlahe. <ul style="list-style-type: none"> Podlaha je nestabilná alebo nerovná. Je potrebné nastaviť výšku nožičiek. Pozrite sekciu Zarovnanie dverí.
	Spotrebič s lineárnym kompresorom sa počas prevádzky pohol. <ul style="list-style-type: none"> Spotrebič pracuje normálne. Ak spotrebič po 3 minútach neprestane vydávať hrkotavé zvuky, spotrebič vypnite a znovu zapnite.
Svišťavé zvuky	Motor ventilátora výparníka cirkuluje vzduch cez priehradky chladničky alebo mrazničky. <ul style="list-style-type: none"> Spotrebič pracuje normálne
	Ventilátor tlačí vzduch do chladiča. <ul style="list-style-type: none"> Spotrebič pracuje normálne
Klokotavé zvuky	Chladivo preteká chladiacim systémom. <ul style="list-style-type: none"> Spotrebič pracuje normálne
Praskavé zvuky	Sťahovanie a roztáhovanie vnútorných stien v dôsledku zmien teploty. <ul style="list-style-type: none"> Spotrebič pracuje normálne

Prejavy problému	Možné príčiny a riešenie
Vibrovanie	<p>Ak sa bočná alebo zadná strana chladničky dotýka skriniek alebo steny, bežné vibrácie môžu vydávať počuteľný zvuk.</p> <ul style="list-style-type: none">• Ak chcete hluk stlmiť, dbajte na to, aby sa bočné steny a zadná stena spotrebiča nedotýkali steny alebo skriniek.

Starostlivosť o zákazníka a servis

Obráťte sa na zákaznícke informačné centrum spoločnosti LG Electronics.

- Ak chcete nájsť informácie o autorizovanom servisnom stredisku spoločnosti LG, navštívte našu webovú stránku na adrese www.lg.com.
- Rozoberať, opravovať alebo upravovať spotrebič by mal iba kvalifikovaný servisný personál z autorizovaného servisného strediska spoločnosti LG.
- Minimálna záručná doba na tento chladiaci spotrebič je 24 mesiacov.
- Náhradné diely uvedené v nariadení EÚ 2019/2019 sú k dispozícii 7 rokov (iba tesnenia dverí sú k dispozícii 10 rokov).
- Ak si chcete kúpiť náhradné diely, obráťte sa na zákaznícke informačné centrum spoločnosti LG Electronics alebo našu webovú stránku na adrese www.lg.com.

POZNÁMKA

- Nariadenie EÚ 2019/2019, platné od 1. marca 2021, sa týka tried energetickej účinnosti podľa nariadenia EÚ 2019/2016.
- Ak chcete získať ďalšie informácie o energetickej účinnosti spotrebiča, navštívte stránku <https://ec.europa.eu> a na vyhľadanie použite názov modelu (platné od 1. marca 2021).
- Naskenujte QR kód na energetickom štítku dodanom so spotrebičom, ktorý poskytuje webový odkaz na informácie týkajúce sa výkonu spotrebiča v databáze EÚ EPREL. Energetický štítok uschovajte pre použitie v budúcnosti spolu so všetkou ostatnou dokumentáciou dodanou so spotrebičom (platné od 1. marca 2021).
- Názov modelu je uvedený na výrobnom štítku spotrebiča.
- Tento výrobok obsahuje svetelný zdroj s triedou energetickej účinnosti G.

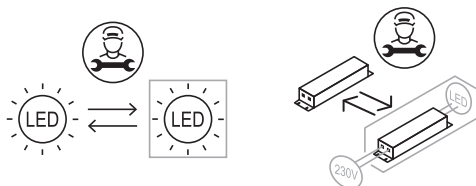

DODATOK

STAROSTLIVOSŤ O ŽIVOTNÉ PROSTREDIE

Zneškodnenie starého spotrebiča



ENGLISH

Disposal of Your Old Appliance

- This crossed-out wheeled bin symbol indicates that waste electrical and electronic products (WEEE) should be disposed of separately from the municipal waste stream.
- Old electrical products can contain hazardous substances so correct disposal of your old appliance will help prevent potential negative consequences for the environment and human health. Your old appliance may contain reusable parts that could be used to repair other products, and other valuable materials that can be recycled to conserve limited resources.
- You can take your appliance either to the shop where you purchased the product, or contact your local government waste office for details of your nearest authorised WEEE collection point. For the most up to date information for your country please see www.lg.com/global/recycling.

БЪЛГАРСКИ

Изхвърляне на стария уред

- Символът със зачертаня контейнер показва, че отпадъците от електрическите и електронните продукти (WEEE) трябва да се изхвърлят отделно от битовите отпадъци.

- Старите електрически продукти могат да съдържат опасни вещества и правилното изхвърляне на Вашия уред ще помогне за предотвратяване на негативните последиствия за околната среда и човешкото здраве. Вашият стар уред може да съдържа части за многократна употреба, които биха могли да бъдат използвани за ремонт на други продукти, както и други ценни материали, които могат да бъдат рециклирани с цел запазване на ограничените ресурси.
- Можете да занесете Вашия уред или в магазина, от който сте го закупили или можете да се свържете с местния държавен офис за отпадъците, за да получите информация за най-близкия РАЗРЕШЕН WEEE пункт за събиране на отпадъци. За най-актуална информация от Вашата държава, моля, погледнете тук: www.lg.com/global/recycling

ČEŠTINA

Likvidace starého přístroje

- Tento symbol přeškrtnutého koše značí, že odpad z elektrických a elektronických výrobků (WEEE) je nutné likvidovat odděleně od linky komunálního odpadu.
- Staré elektrické výrobky mohou obsahovat nebezpečné látky, takže správná likvidace starých přístrojů pomůže zabránit potenciálním negativním důsledkům pro životní prostředí a lidské zdraví. Staré přístroje mohou obsahovat znovu použitelné díly, které lze použít k opravě dalších výrobků a další cenné materiály, které lze recyklovat a šetřit tak omezené zdroje.
- Přístroj můžete zanést buď do obchodu, kde jste ho zakoupili nebo se obrátit na místní správu komunálních odpadů, kde získáte podrobné informace o autorizovaném sběrném místě WEEE. Pro poslední aktuální informace z vaší země si prosím prostudujte web www.lg.com/global/recycling.



DANSK

Bortskaffelse af dit gamle apparat

- Dette symbol med en affaldsspand med kryds over angiver at elektrisk og elektronisk affald (WEEE) skal bortskaffes og genbruges korrekt, adskilt fra kommunens husholdningsaffald.
- Gamle elektriske produkter kan indeholde farlige stoffer, så når du bortskaffer dit gamle apparat på korrekt vis, hjælper du med at forhindre mulige negative konsekvenser for miljø og mennesker. Dit gamle apparat kan indeholde dele som kan genbruges, fx til at reparere andre produkter, eller værdifulde materialer som kan genbruges og derved begrænse spild af værdifulde ressourcer.
- Du kan enten tage apparatet til den butik hvor du købte det, eller kontakte dit lokale affaldskontor angående oplysninger om det nærmeste, autoriserede WEEE-samlingspunkt. Find de sidste nye oplysninger for dit land på www.lg.com/global/recycling

DEUTSCH

Entsorgung Ihrer Altgeräte

- Das durchgestrichene Symbol eines fahrbaren Abfallbehälters weist darauf hin, dass Elektro- und Elektronik-Produkte (WEEE) getrennt vom Hausmüll entsorgt werden müssen. Bitte entsorgen Sie Altgeräte getrennt von anderem Abfall und bringen Sie diese zu einer ausgewiesenen Sammelstelle für das Recycling von elektrischen und elektronischen Geräten. Falls die Geräte Batterien oder Lampen enthalten, die vom Endverbraucher ohne Beschädigung leicht entnommen werden können, trennen Sie diese bitte vor der Entsorgung von den Hauptgeräten, es sei denn, Sie möchten, dass die alten Geräte wiederverwendet werden (alte Batterien und Lampen werden getrennt gesammelt). Bitte beachten Sie auch, dass Sie persönlich dafür verantwortlich sind, personenbezogene Daten auf dem Gerät zu löschen, bevor Sie Ihre Geräte entsorgen.

- Alte elektrische Produkte können gefährliche Substanzen enthalten, die eine korrekte Entsorgung dieser Altgeräte erforderlich machen, um schädliche Auswirkungen auf die Umwelt und die menschliche Gesundheit zu vermeiden. Ihre ausgedienten Geräte können wiederverwendbare Teile enthalten, mit denen möglicherweise andere Produkte repariert werden können, aber auch sonstige wertvolle Materialien enthalten, die zur Schonung knapper Ressourcen recycelt werden können.
- Sie können Ihr Gerät entweder in den Laden zurückbringen, in dem Sie das Produkt ursprünglich erworben haben oder Sie kontaktieren Ihre Gemeindeabfallstelle für Informationen über die nächstgelegene autorisierte WEEE Sammelstelle. Bitte beachten Sie, dass einige* Vertreter verpflichtet sind :
 - bei der Abgabe eines neuen Elektro- oder Elektronikgerätes an einen Endnutzer ein Altgerät des Endnutzers der gleichen Geräteart unentgeltlich zurückzunehmen, und
 - Altgeräte, die in keiner äußeren Abmessung größer als 25 Zentimeter sind, im Einzelhandelsgeschäft oder in unmittelbarer Nähe hierzu unentgeltlich zurückzunehmen; Wenn Offline oder Online Händler Neugeräte an Privathaushalte liefern, sind sie verpflichtet, Altgeräte direkt bei diesen abzuholen oder Rückgabemöglichkeiten in zumutbarer Entfernung anzubieten. Daher empfehlen wir Ihnen sich für weitere Informationen an Ihren Händler zu wenden.
- LG Electronic Deutschland GmbH ist ordnungsgemäß als Hersteller in Deutschland registriert. Damit trägt LG deutschlandweit zur Sammlung von Elektro- und Elektronik-Altgeräten bei, die Sie in kommunalen Getrenntsammlstellen abgeben. Die aktuellsten Informationen finden Sie unter: www.lg.com/global/recycling oder <https://www.lg.com/de/support/altgeraete-rueckgabe>.
 - * Vertreter mit einer Verkaufsfläche für Elektro- und Elektronikgeräte von mindestens 400 Quadratmetern sowie Vertreter von Lebensmitteln mit einer Gesamtverkaufsfläche von mindestens 800 Quadratmetern, die Elektro- und Elektronikgeräte anbieten



ΕΛΛΗΝΙΚΑ

Απόρριψη της παλιάς σας συσκευής

- Αυτό το διαγραμμένο σύμβολο του τροχοφόρου κάδου υποδεικνύει ότι τα απόβλητα ηλεκτρικών και ηλεκτρονικών προϊόντων (ΑΗΗΕ) πρέπει να απορρίπτονται χωριστά από τα γενικά οικιακά απορρίμματα.
- Τα παλιά ηλεκτρικά προϊόντα μπορεί να περιέχουν επικίνδυνες ουσίες και ως εκ τούτου η σωστή απόρριψη της παλιάς σας συσκευής αποτρέπει ενδεχόμενες αρνητικές συνέπειες για το περιβάλλον και την ανθρώπινη υγεία. Η παλιά σας συσκευή μπορεί να περιέχει επαναχρησιμοποιήσιμα ανταλλακτικά που θα μπορούσαν να χρησιμοποιηθούν για την επισκευή άλλων προϊόντων, καθώς και άλλα υλικά αξίας που μπορούν να ανακυκλωθούν για εξοικονόμηση των περιορισμένων φυσικών πόρων.
- Μπορείτε να πάτε τη συσκευή σας, είτε στο κατάστημα από το οποίο αγοράσατε το προϊόν, ή να επικοινωνήσετε το τοπικό γραφείο απορριμμάτων για λεπτομέρειες σχετικά με το πλησιέστερο εγκεκριμένο σημείο συλλογής ΑΗΗΕ (Απόβλητα Ηλεκτρικών και Ηλεκτρονικών Συσκευών). Για τις πιο πρόσφατες πληροφορίες για τη χώρα σας επισκεφθείτε τη διεύθυνση www.lg.com/global/recycling.

ESPAÑOL

Símbolo para marcar AEE

- El símbolo del contenedor de basura tachado con un aspa indica que la recogida separada de aparatos eléctricos y electrónicos (AEE) debe realizarse de manera separada.

- Los productos eléctricos antiguos pueden contener sustancias peligrosas de modo que la correcta eliminación del antiguo aparato ayudará a evitar posibles consecuencias negativas para el medio ambiente y para la salud humana. El antiguo aparato puede contener piezas reutilizables que podrían utilizarse para reparar otros productos y otros materiales valiosos que pueden reciclarse para conservar los recursos limitados. Este producto contiene pilas y/o acumuladores. Siempre que no sea necesaria la intervención de un profesional cualificado para ello, y antes del depósito final del producto en las instalaciones de recogida selectiva, usted debe extraer las pilas y acumuladores de forma segura y separadamente para su adecuada gestión.
- Puede llevar el aparato a cualquiera de los centros autorizados para su recogida. Para obtener la información más actualizada para su país por favor visite www.lg.com/global/recycling

EESTI

Teie vana seadme hävitamine

- Läbitõmmatud ristiga prügikasti sümbol tähendab, et elektriliste ja elektrooniliste toodete (WEEE) jäätmeid tuleb olmeprügist eraldi hävitada.
- Vanad elektriseadmed võivad sisaldada ohtlikke koostisosi, seega aitab prügi nõuetekohane hävitamine vältida võimalikku negatiivset mõju loodusele ja inimeste tervisele. Teie kasutatud seade võib sisaldada taaskasutatavaid osi, millega saab parandada teisi seadmeid ning muid väärtuslikke materjale, mida saab taaskasutada, et säilitada piiratud ressursse.
- Saate viia oma seadme kas kauplusse, kust see on ostetud või võtta ühendust kohaliku prügiveo ettevõttega, et saada lisainfot oma lähima WEEE jäätmete kogumiskoha kohta. Kõige ajakohasemat infot oma riigi kohta vaadake www.lg.com/global/recycling



SUOMI

Vanhan laitteesi hävittäminen

- Tämä yliristitettu jätteen merkki ilmaisee, että sähkö- ja elektroniikkalaiteromu (WEEE) tulee pitää erillään kotitalousjätteestä ja viedä kunnalliseen kierrätyskeskukseen.
- Vanhat sähkötuotteet voivat pitää sisällään vaarallisia aineita, joten loppuun käytetyn laitteen oikea hävittäminen ehkäisee ympäristö- ja terveyshaittoja. Vanha laitteesi saattaa pitää sisällään uudelleen käytettäviä osia, joita voidaan käyttää korjaamaan muita tuotteita, sekä arvokkaita materiaaleja, joita voidaan kierrättää rajoitettujen resurssien säästämiseksi.
- Voit viedä laitteesi joko liikkeeseen, josta hankit laitteen, tai ottaa yhteyttä paikallishallintosi ympäristötoimistoon koskien lähintä valtuutettua WEEE-keräyspistettä. Kaikkein viimeisimmät tiedot koskien maatasi, ks. osoitteessa www.lg.com/global/recycling

FRANÇAIS

Recyclage de votre ancien appareil

- Ce symbole de poubelle barrée d'une croix indique que votre équipement électrique et électronique (EEE) ne doit pas être jeté avec les ordures ménagères. Il doit faire l'objet d'un tri et d'une collecte sélective séparée.
- Les équipements électriques que vous jetez peuvent contenir des substances dangereuses. Il est donc important de les jeter de façon appropriée afin d'éviter des impacts négatifs sur l'environnement et la santé humaine. L'équipement que vous jetez peut également contenir des pièces réutilisables pour la réparation d'autres produits ainsi que des matériaux précieux pouvant être recyclés pour préserver les ressources de la planète.

- Vous pouvez rapporter votre appareil au commerçant qui vous l'a vendu ou contacter votre collectivité locale pour connaître les points de collecte de votre EEE. Vous trouverez également des informations à jour concernant votre pays en allant sur www.quefairedemesdechets.fr

HRVATSKI

Zbrinjavanje starog uređaja

- Ovaj simbol prekrizene kante za smeće na kotačićima označava kako se otpadni električni i električni proizvodi (WEEE) moraju zbrinjavati odvojeno od komunalnog otpada.
- Dotrajali električni proizvodi mogu sadržavati opasne tvari stoga će ispravno zbrinjavanje vaših dotrajalih uređaja pomoći u sprječavanju potencijalnih negativnih posljedica na okoliš i ljudsko zdravlje. Vaš dotrajao uređaj može sadržavati dijelove koji se mogu ponovo iskoristiti za popravak drugih proizvoda te druge vrijedne materijale koji se mogu reciklirati i tako sačuvati ograničene resurse. Ovisno o razini smetnje / štete i dobi stavke, stari proizvodi mogu se popraviti za više radnog života koji će spriječiti izbjeci otpada. Proizvodi koji nisu prikladni za ponovnu uporabu može se reciklirati da se oporavim vrijedne resurse i pomoći da se smanji globalno potrošnju novih sirovina.
- Uređaj možete odnijeti u trgovinu u kojoj ste kupili proizvod ili možete kontaktirati ured za zbrinjavanje otpada kod vaših mjesnih nadležnih tijela te od njih saznati više informacija o najbližem ovlaštenom WEEE sabirnom centru. Za najnovije informacije iz svoje države pogledajte internetske stranice www.lg.com/global/recycling



MAGYAR

A régi készülék ártalmatlanítása

- A leselejtezett elektromos és elektronikai termékeket a háztartási hulladéktól elkülönítve kell begyűjteni, a jogszabályok által kijelölt módon és helyen.
- Régi készülékeinek megfelelő leselejtezése segíthet megelőzni az esetleges egészségre vagy környezetre ártalmas hatásokat.
- Ha további információra van szüksége régi készülékeinek leselejtezésével kapcsolatban, lépjen kapcsolatba velünk a szelektalok.hu oldalon, ahol tájékoztatjuk Önt visszavételi, átvételi, gyűjtési és kezelési kötelezettségeinkről.

ITALIANO

Smaltimento delle apparecchiature obsolete

- Tutte le apparecchiature elettriche ed elettroniche contrassegnate da questo simbolo ("bidone della spazzatura barrato da una croce"), devono essere raccolte e smaltite separatamente rispetto agli altri rifiuti urbani misti, mediante impianti di raccolta specifici installati da Enti pubblici o dalle autorità locali. Si ricorda che gli utenti finali domestici possono consegnare gratuitamente le apparecchiature elettriche ed elettroniche a fine vita presso il punto vendita all'atto dell'acquisto di una nuova apparecchiatura equivalente. Gli utenti finali domestici possono inoltre consegnare gratuitamente apparecchiature elettriche ed elettroniche di piccolissime dimensioni (non eccedenti i 25 cm) a fine vita direttamente presso un punto vendita a ciò abilitato, senza obbligo di acquistare una apparecchiatura nuova di tipo equivalente. Si prega di informarsi previamente presso il punto vendita prescelto circa tale ultima modalità di conferimento dell'apparecchiatura a fine vita.

- Il corretto smaltimento dell'unità obsoleta contribuisce a prevenire possibili conseguenze negative sulla salute degli individui e sull'ambiente. Una gestione responsabile del fine vita delle apparecchiature elettriche ed elettroniche da parte degli utenti contribuisce al riutilizzo, al riciclaggio e al recupero sostenibile dei prodotti obsoleti e dei relativi materiali.
- Per informazioni più dettagliate sullo smaltimento delle apparecchiature obsolete, contattare l'ufficio del comune di residenza, il servizio di smaltimento rifiuti o il punto vendita in cui è stato acquistato il prodotto. (www.lg.com/global/recycling)

LIETUVIŲ

Seno prietaiso utilizavimas

- Išbrauktos šiukšlių dėžės simbolis rodo, kad elektros ir elektronikos įrangos atliekos (EEJA) turėtų būti utilizuojamos atskirai nuo komunalinių atliekų.
- Senoje elektrinėje įrangoje gali būti pavojingų medžiagų, taigi tinkamas seno prietaiso utilizavimas padės apsisaugoti nuo galimų neigiamų pasekmių aplinkai ir žmonių sveikatai. Jūsų sename prietaise gali būti dalių, kurias galima panaudoti dar kartą taisant kitą įrangą ir kitų vertingų medžiagų, kurios gali būti perdirbamos siekiant tausoti ribotus išteklius.
- Savo prietaisą galite nugabenti į parduotuvę, kurioje įrangą įsigijote, arba susisiekiate su vietos valdžios atliekų tarnyba norėdami gauti artimiausio EEJA surinkimo vietos informaciją. Norėdami gauti daugiau informacijos savo šalyje, apsilankykite www.lg.com/global/recycling



LATVIEŠU

Jūsu vecās ierīces likvidēšana

- Šis simbols – pārsvītrotā atkritumu tvertne uz riteņiem – norāda, ka elektrisko un elektronisko iekārtu atkritumi (EEIA) jālikvidē atsevišķi no sadzīves atkritumu plūsmas.
- Veci elektriskie izstrādājumi var saturēt bīstamas vielas, tādēļ jūsu vecās ierīces pareiza likvidēšana palīdzēs novērst iespējamās negatīvās sekas videi un cilvēka veselībai. Jūsu vecā ierīce var saturēt vairākkārt izmantojamas detaļas, kuras var izmantot citu izstrādājumu remontam, un citus vērtīgus materiālus, kurus var pārstrādāt, tādējādi saglabājot ierobežotus resursus.
- Jūs varat aiznest ierīci vai nu uz veikalu, kurā šo izstrādājumu iegādājieties, vai sazināties ar vietējās pašvaldības atkritumu savākšanas iestādi un uzzināt sīkāku informāciju par tuvāko oficiālo EEIA savākšanas punktu. Jaunāko informāciju par savu valsti skatiet vietnē www.lg.com/global/recycling

МАКЕДОНСКИ

Фрлање на вашиот стар апарат

- Сите електрични и електронски производи треба да се фрлат засебно од комуналниот отпад, односно во собирни капацитети назначени од страна на владата или локалните власти.
- Правилното фрлање на вашиот стар апарат ќе помогне да се спречат потенцијални негативни последици за околината и човековото здравје.
- За подетални информации за фрлањето на вашиот стар апарат, стапете во контакт со општинската служба за отстранување отпад или со продавницата од каде што сте го купиле производот.

NEDERLANDS

Verwijdering van uw oude apparaat

- Dit symbool van de doorgekruiste vuilnisbak geeft aan dat afgedankte elektrische en elektronische producten (WEEE) afzonderlijk van het huishoudelijke afval moeten worden verwijderd.
- Oude elektrische producten kunnen gevaarlijke stoffen bevatten, dus een juiste verwijdering van uw oude apparaat helpt bij het voorkomen van mogelijke negatieve gevolgen voor het milieu en de volksgezondheid. Uw oude apparaat kan herbruikbare onderdelen bevatten die gebruikt zouden kunnen worden voor het repareren van andere producten, en andere waardevolle materialen die kunnen worden gerecycleerd voor het behoud van beperkte grondstoffen.
- U kunt uw apparaat meenemen naar de winkel waar u het product hebt gekocht, of u kunt contact opnemen met uw plaatselijke afvalinstantie voor de gegevens van uw dichtstbijzijnde geautoriseerde WEEE-verzamelpunt. Voor de meest geactualiseerde informatie voor uw land wordt verwezen naar www.lg.com/global/recycling

NORSK

Avhending av gamle apparater

- Dette symbolet av en utkrysset avfallsdunk indikerer at kasserte elektriske og elektroniske produkter (WEEE) skal kastes separat fra husholdningsavfall og leveres til den kommunale resirkulering.
- Gamle elektriske produkter kan inneholde farlige stoffer, så korrekt avfallshåndtering av det gamle apparatet bidrar til å hindre potensielt negative konsekvenser for miljøet og andres helse. Gamle apparater kan inneholde gjenbrukbare deler som kan brukes til å reparere andre produkter og andre verdifulle materialer som kan resirkuleres for å bevare begrensede ressurser.
- Du kan bringe apparatet enten til butikken der du kjøpte produktet, eller ta kontakt med den lokale myndighetens avfallskontor for informasjon om nærmeste autoriserte innsamlingspunkt for el-avfall (WEEE-avfall). For den mest oppdaterte informasjonen for ditt land, gå til www.lg.com/global/recycling



POLSKI

Utylizacja starego urządzenia

- Symbol przekreślonego pojemnika na odpady na kółkach oznacza, że produkty elektryczne lub elektroniczne (WEEE) należy zutylizować poza obiegiem odpadów komunalnych.
- Stare produkty elektroniczne mogą zawierać niebezpieczne substancje. Właściwa utylizacja starego urządzenia pozwoli uniknąć potencjalnych negatywnych skutków dla środowiska i zdrowia. Stare urządzenie może zawierać części wielokrotnego użytku, które mogą zostać wykorzystane do naprawy innych produktów lub inne wartościowe materiały, które można przetworzyć, aby oszczędzać zasoby naturalne.
- Możesz zanieść urządzenie do sklepu, w którym zostało kupione lub skontaktować się z lokalnym urzędem gospodarki odpadami, aby uzyskać informacje o najbliższym punkcie zbiórki WEEE. Aby uzyskać aktualne informacje z zakresu gospodarki odpadami obowiązującej w Twoim kraju, odwiedź stronę <http://www.lg.com/global/sustainability/environment/take-back-recycling/global-network-europe> (plik PDF : „For more information about how to recycle LG products in your country”).

PORTUGUÊS

Eliminação do seu aparelho usado

- Este símbolo de um caixote do lixo com rodas e linhas cruzadas sobrepostas indica que os resíduos de produtos elétricos e eletrônicos (WEEE) devem ser eliminados separadamente do lixo doméstico.

- Os produtos elétricos usados podem conter substâncias perigosas, pelo que, a eliminação correta do seu aparelho usado pode contribuir para evitar potenciais danos para o ambiente e saúde humana. O seu aparelho usado pode conter peças reutilizáveis que podem ser usadas para reparar outros aparelhos e materiais úteis que podem ser reciclados para preservar os recursos limitados.
- Pode levar o seu aparelho à loja onde o adquiriu ou contactar a sua entidade local de recolha e tratamento de resíduos para obter mais informações sobre o ponto de recolha WEEE autorizado mais próximo. Para obter informações mais atualizadas relativas ao seu país, visite www.lg.com/global/recycling

ROMÂNĂ

Eliminarea aparatului vechi

- Simbolul de pubeleă indică faptul că deșeurile electrice și electronice (WEEE) trebuie eliminate separat de celelalte deșeuri.
- Produsele electrice și electronice vechi conțin substanțe periculoase. Astfel, prin eliminarea corespunzătoare veți contribui la prevenirea deteriorării mediului înconjurător și al sănătății umane. Este posibil ca dispozitivul dvs. vechi să conțină piese componente, care pot fi folosite pentru repararea altor produse sau materiale importante care pot fi reciclate în scopul economisirii resurselor limitate.
- Dispozitivul vechi poate fi returnat magazinului de unde a fost achiziționat, sau puteți contacta firma responsabilă pentru eliminarea deșeurilor, în scopul aflării locației unității autorizate pentru reciclarea deșeurilor electrice și electronice (WEEE). Pentru informații mereu actualizate și referitoare la țara dvs. vă rugăm vizitați pagina web www.lg.com/global/recycling



SLOVENČINA

Zneškodovanje starého spotrebiča

- Tento symbol prečiarknutého odpadkového koša na kolieskach znamená, že odpad z elektrických a elektronickeých zariadení (WEEE) musí byť zneškodovaný samostatne od komunálneho odpadu.
- Staré elektrické produkty môžu obsahovať nebezpečné latky, preto správne zneškodovanie vášho starého spotrebiča pomôže zabrániť potenciálnym negatívnym dopadom na prostredie a ľudské zdravie. Váš starý spotrebič môže obsahovať diely, ktoré možno opätovne použiť na opravu iných produktov, a iné cenné materiály, ktoré možno recyklovať s cieľom chrániť obmedzené zdroje.
- Svoj spotrebič môžete znieš do predajne, kde ste produkt zakúpili, alebo sa môžete obrátiť na oddelenie odpadov miestnej samosprávy a požiadať o informácie o najbližšom zbernom mieste odpadu z elektrických a elektronickeých zariadení (WEEE). Najnovšie informácie platné pre vašu krajinu nájdete na stránke www.lg.com/global/recycling

SLOVENŠČINA

Odstranjanje vašega starega aparata

- Na izdelku prečrtan simbol smetnjaka opozarja, da je treba odpadne električne in elektronske izdelke (OEEI) odstranjevati ločeno od ostalih komunalnih odpadkov.
- Odpadni električni izdelki lahko vsebujejo nevarne snovi, zato s pravilnim odstranjevanjem starega aparata pripomorete k preprečevanju morebitnih negativnih vplivov na okolje in zdravje ljudi. Vaš stari aparat lahko vsebuje dele, ki bi jih bilo mogoče uporabiti za popravilo drugih izdelkov, in druge dragocene materiale, ki jih je mogoče reciklirati in s tem ohraniti omejene vire.

- Vaš aparat lahko odnesete bodisi v trgovino, kjer ste kupili ta izdelek, ali pa se obrnite na lokalni urad za odstranjevanje odpadkov glede podrobnosti o najbližjem pooblaščenem zbirnem mestu za OEEI. Za najnoveše informacije za vašo državo si oglejte www.lg.com/global/recycling

SHQIP

Hedhja e pajisjes suaj të vjetër

- Të gjitha produktet elektrike dhe elektronike duhet të hidhen veçmas nga mbetjet e bashkisë përmes pikave të grumbullimit të caktuara nga qeveria ose autoritetet vendase.
- Hedhja e duhur e pajisjes suaj të vjetër do të ndihmojë në parandalimin e pasojave të mundshme negative për mjedisin dhe shëndetin e njeriut.
- Për informacione më të hollësishme rreth hedhjes të pajisjes suaj të vjetër, ju lutem kontaktoni zyrën e qytetit, shërbimin për hedhjen e mbeturinave ose dyqanin ku e keni blerë produktin.



- Du kan ta din gamla apparat till butiken där du köpte produkten, eller kontakta din kommun för information om närmaste WEEE-uppsamlingsställe. För den mest uppdaterade informationen i ditt land, gå till www.lg.com/global/recycling

SRPSKI

Odlaganje starog aparata

- Ovaj simbol precrtna kanta za smeće pokazuje da električni i elektronski otpad (WEEE) treba da se odlaže odvojeno od običnog komunalnog otpada.
- Stari električni aparati mogu da sadrže otrovne supstance, tako da će pravilno odlaganje Vašeg starog aparata pomoći sprečavanju pojave negativnih posledica po životnu sredinu i zdravlje ljudi. Vaš stari aparat može da sadrži delove za višekratnu upotrebu koji se mogu koristiti za zamenu drugih proizvoda i druge vredne materijale koji se mogu reciklirati radi očuvanja ograničenih resursa.
- Vaš aparat možete da odnesete u radnju gde ste ga kupili ili da kontaktirate lokalnu vladinu kancelariju za otpad kako biste dobili informaciju o najbližoj autorizovanoj WEEE stanici za odlaganje ovog otpada. Za najnovije informacije za Vašu zemlju, molimo Vas da pogledate web stranicu www.lg.com/global/recycling

SVENSKA

Kassera den gamla apparaten

- Den överkorsade soptunnesymbolen indikerar att elektroniskt och elektriskt avfall (WEEE) ska kasseras separat från hushållsavfallet och lämnas in till av kommunen anvisat ställe för återvinning.
- Gamla elektroniska och elektriska produkter kan innehålla farliga substanser så korrekt avfallshantering av produkten förhindrar negativa konsekvenser för miljön och den mänskliga hälsan. Din gamla apparat kan innehålla återanvändningsbara delar som används för att reparera andra produkter och andra värdefulla material som kan återvinnas för att spara begränsade resurser.

Poznámky

Poznámky

