



KÄYTTÖOPAS

PYYKINPESUKONE



Lue ohjeet huolellisesti ennen asennuksen aloittamista. Se helpottaa asentamista ja varmistaa, että laite on oikein ja turvallisesti asennettu. Säilytä nämä ohjeet asennuksen jälkeen laitteen lähellä tulevia tarpeita varten.

SUOMI

F4Y5VYP6WY



MFL72012041
Rev.00_042623

www.lg.com

Copyright © 2023 LG Electronics Inc. Kaikki oikeudet pidätetään

SISÄLLYSLUETTELO

Tässä käyttöohjeessa saattaa olla kuvia tai sisältöä, joka ei koske juuri sinun malliasi.

Valmistaja pidättää itsellään oikeuden tarvittaessa muokata käyttöopasta.

YMPÄRISTÖSTÄ HUOLEHTIMINEN

Ympäristö- ja taloudellisuusvinkit.....	3
---	---

TURVALLISUUSOHJEET

LUE KAIKKI OHJEET ENNEN KÄYTTÖÄ	5
VAROITUS.....	5

ASENNUS

Osat ja tekniset tiedot	10
Asennuspaikkaa koskevat vaatimukset	13
Laitteen purkaminen pakkauksesta	14
Laitteen tasapainottaminen	15
Veden täyttöletkun liittäminen.....	17
Poistoletkun asentaminen.....	18

KÄYTTÖ

Toiminnan yleiskuvaus	19
Toimintopaneeli	20
Pyökin valmistelu.....	23
Pesu- ja huuhteluaineen käyttö	24
Ohjelmataulukko.....	26
Lisävalinnat ja -toiminnot.....	31

ÄLYTOIMINNOT

LG ThinQ -sovellus	33
Smart Diagnosis	33

KUNNOSSAPITO

Puhdistus jokaisen pesun jälkeen.....	34
Koneen säännöllinen puhdistus.....	34

VIANMÄÄRITYS

Ennen huoltoliikkeeseen soittamista	38
---	----

YMPÄRISTÖSTÄ HUOLEHTIMINEN

Ympäristö- ja taloudellisuusvinkit

Energian- ja vedenkulutus

- Pyykkimäärän paino voi vaikuttaa veden- ja energiankulutukseen. Täytä kone tietyn ohjelman sallimalla kuivien vaatteiden enimmäismäärällä hyödyntääksesi laitettasi parhaalla mahdollisella tavalla.
- Pyykin tasainen lataaminen valmistajan ilmoittamien ohjelmakohtaisten enimmäismäärien mukaisesti edesauttaa säästämään energiaa ja vettä.
- Energiankulutuksen kannalta tehokkaimmat ohjelmat ovat yleensä niitä, jotka pesevät matalammilla lämpötiloilla, mutta pidempään.
- Pyörimisnopeus vaikuttaa melutasoon ja jäännöskosteuteen: suurempi linkousvaiheen nopeus tuottaa enemmän melua, mutta jäännöskosteus on pienempi.
- Kun pestään pieniä vaatemääriä, automaattinen kuorman tunnistusjärjestelmä auttaa vähentämään veden- ja energiankulutusta.
- Käytä pikaohjelmaa pienille ja vähän likaantuneille pyykkimäärille energian ja veden säästämiseksi.
- Kylmien pesuohjelmien kanssa käytettävät pesuaineet ovat usein tehokkaita alhaisemmissakin lämpötiloissa (noin 20 °C). Jos käytät 20 °C:n asetusta, kulutat vähemmän energiaa kuin 30 °C:n tai sitä korkeamman lämpötilan asetuksella.

Pesuaine

- Pesuaine tulee valita valmistajan antamien ohjeiden sekä materiaalin, värien, likaisuuden ja pesulämpötilan mukaan. Käytä vain rumpumallisille koneille (edestä täytettävä) sopivia pesuaineita.
- Käytä pienempien pyykkimäärien yhteydessä vähemmän pesuainetta.

Lisävalintojen ja -toimintojen valitseminen

- Valitse sopiva veden lämpötila pesemäsi pyykin mukaan. Saat parhaan tuloksen noudattamalla vaateen pesumerkintöjä.
- Esipesu-vaihtoehto on suositeltava valinta, kun peset erittäin likaista pyykkiä.

Pakkausmateriaalien hävittäminen

- Pakkausmateriaalien on tarkoitus suojata laitetta odottamattomilta vahingoilta kuljetuksen aikana.
- Kun laite on asennettu, pakkausmateriaalit tulee hävittää materiaalityyppikohtaisten kierrätysymbolien mukaisesti. Kierrätä pakkausmateriaalit niille sopivalla tavalla.

Vanhan laitteesi hävittäminen



- Tämä yllirastitettu jäteastian merkki ilmaisee, että sähkö- ja elektronikalaitteiden jätteet (WEEE) tulee pitää erillään kotitalousjätteestä ja viedä kunnalliseen kierrätyskeskukseen.
- Vanhat sähkötuotteet voivat pitää sisällään vaarallisia aineita, joten loppuun käytetyn laitteen oikea hävittäminen ehkäisee ympäristö- ja terveyshaittoja. Vanha laitteesi saattaa pitää sisällään uudelleen käytettäviä osia, joita voidaan käyttää korjaamaan muita tuotteita, sekä arvokkaita materiaaleja, joita voidaan kierrättää rajoitettujen resurssien säästämiseksi.
- Voit viedä laitteesi joko liikkeeseen, josta hankit tuotteen, tai ottaa yhteyttä paikallishallintosi ympäristötoimistoon koskien lähintä valtuutettua WEEE -keräyspistettä. Kaikkein viimeisimmät tiedot koskien maatasi, ks. osoitteessa www.lg.com/global/recycling

TURVALLISUUSOHJEET

LUE KAIKKI OHJEET ENNEN KÄYTTÖÄ

Seuraavat turvallisuusohjeet on tarkoitettu estämään laitteen vaarallisen tai virheellisen käytön aiheuttamia odottamattomia vaaroja tai vaurioita.

Ohjeet on eroteltu vaaranoilla "VAROITUS" ja "HUOMIO", kuten kuvattu alla.

Turvallisuusviestit



Tämä symboli ilmaisee asioita ja toimenpiteitä, jotka voivat aiheuttaa vaaroja. Lue tämän symbolin merkitys huolellisesti ja vältä vaarat noudattamalla ohjeita.



VAROITUS

ilmaisee, että ohjeiden noudattamatta jättäminen voi aiheuttaa vakavan henkilövahingon tai kuoleman.



HUOMIO

ilmaisee, että ohjeiden noudattamatta jättäminen voi aiheuttaa lievän henkilövahingon tai tuotteen vaurioitumisen.

VAROITUS

VAROITUS

Noudata räjähdysten, tulipalon, kuoleman, sähköiskun, loukkaantumisen tai palovammojen vaaran vähentämiseksi yleisiä varotoimia, mukaan lukien seuraavia:

Tekninen turvallisuus

- Laitetta saavat käyttää vähintään 8-vuotiaat lapset ja henkilöt, joiden fyysinen, aistinvarainen tai henkinen toimintakyky on rajoittunut tai joilla ei ole tarvittavaa kokemusta ja tietoa laitteen käytöstä, jos heitä valvotaan tai opastetaan laitteen turvalliseen käyttöön, ja he ymmärtävät käyttöön liittyvät vaarat. Lapset eivät saa leikkiä

laitteella. Lapset eivät saa tehdä puhdistus- tai kunnossapitotoimenpiteitä ilman valvontaa.

- Alle 3-vuotiaita lapsia ei saa päästää laitteen lähelle, ellei heitä valvota koko ajan.
- Jos virtajohto vaurioituu, valmistajan, sen huoltoedustajan tai muun pätevän henkilöstön on vaihdettava se vaaratilanteen välttämiseksi.
- Ilmanvaihtoaukkoja ei saa tukkia matolla.
- Tämä laite on tarkoitettu vain kotitalouskäyttöön.
- Liitä laite vesijohtoverkkoon uudella letkulla tai letkusarjalla. Vanhojen letkujen uudelleenkäyttö voi johtaa vesivuotoihin ja niistä aiheutuviin omaisuusvahinkoihin.
- Vedenpaineen tulee olla välillä 100 kPa ja 1000 kPa.

Enimmäispaino

Joissakin pesuohjelmissa vaatteiden enimmäispaino kuivina on **9 kg**. Suositeltu enimmäispaino vaihtelee ohjelmakohtaisesti. Saadaksesi hyviä pesutuloksia katso tarkemmat tiedot kohdasta **Ohjelmataulukko** kappaleesta **KÄYTTÖ**.

Asennus

- Laitteen siirtämiseen tarvitaan vähintään kaksi henkilöä, jotka pitävät turvallisesti kiinni laitteesta.
- Älä asenna laitetta kosteaan tai pölyiseen paikkaan. Älä asenna tai säilytä laitetta ulkona tai missään sellaisessa paikassa, jossa se on alttiina säälle, suoralle auringonvalolle, sateelle, tuulelle tai pakkasasteille.
- Varmista, että pistoke on kunnolla painettu pistorasiaan.
- Älä liitä laitetta monen pistokkeen pistorasiaan, haaroitusrasiaan tai jatkojohtoon.
- Älä muuntele laitteen mukana toimitettua pistoketta. Jos se ei sovi pistorasiaan, pyydä ammattitaitoista sähköasentajaa asentamaan sopiva pistorasia.

- Laite on varustettu virtajohdolla, jossa on laitteen maadoittava johdin (maattotappi) ja maadoitettu pistoke. Pistoke täytyy liittää asianmukaiseen pistorasiaan, joka on kaikkien paikallisten määräysten ja säännösten mukaan oikein asennettu ja maadoitettu.
- Laitteen maadoitusjohtimen vääränlainen liittäminen saattaa aiheuttaa sähköiskun. Jos epäilet maadoituksen kunnollisuutta, anna ammattitaitoisen sähköasentajan tai huoltohenkilöstön tarkistaa se.

Käyttö

- Älä koskaan yritä käyttää tätä laitetta, jos se on vahingoittunut, siinä on toimintahäiriö, se on osittain purettu tai siitä puuttuu osia tai jokin sen osa on vioittunut, mukaan lukien rikkinäinen johto tai pistoke.
- Älä yritä käyttää toimintopaneelia terävillä esineillä.
- Älä yritä irrottaa levyjä äläkä purkaa laitetta.
- Älä korjaa tai vaihda mitään laitteen osaa. Kaikki korjaus- ja huoltotyöt tulee antaa pätevän huoltohenkilöstön tehtäväksi, ellei tässä käyttöoppaassa ole erikseen toisin suositettu. Käytä ainoastaan hyväksytyjä tehdasosia.
- Älä paina laitteen luukkua liikaa alaspäin sen ollessa avoinna.
- Älä laita laitteeseen eläimiä, kuten lemmikkieläimiä.
- Älä pese mitään tuotteita, jotka eivät ole pestäviä valmistajan pesumerkinnän mukaan.
- Pidä syttyvät materiaalit, kuten nukka, paperi, rievut ja kemikaalit, poissa laitteen alta ja läheisyydestä.
- Älä jätä laitteen luukkua auki. Lapset voivat roikkua ovesa tai kiivetä sisään laitteeseen, mikä aiheuttaa vaurion tai henkilövahingon.
- Älä pese tai kuivaa vaatekappaleita, joita on puhdistettu, liotettu tai kostutettu tulenaroilla tai räjähdysherkillä aineilla (kuten vahoilla, vahanpoistoaineilla, öljyllä, maalilla, bensinillä, rasvanpoistoaineilla, kuivapesuaineilla, kerosiinilla, petrolilla, tahrannoistoaineilla, tärpätillä, kasviöljyllä, ruokaöljyllä, asetonilla, alkoholilla jne.). Virheellinen käyttö voi aiheuttaa tulipalon tai räjähdyksen.

- Älä käytä tai säilytä laitteen lähellä syttyviä tai palavia aineita (eetteri, bentseeni, alkoholi, kemikaalit, nestekaasu, syttyvä suihke, bensiini, ohenne, maaöljy, hyönteismyrkky, ilmanraikastin, kosmetiikka jne.).
- Älä laita kättäsi laitteen sisälle laitteen käydessä. Odota, kunnes rumpu on pysähtynyt kokonaan.
- Älä koske luokkuun korkean lämpötilan ohjelman aikana.
- Jos laitteesta vuotaa tai tulvii vettä, irroita virtajohto ja ota yhteyttä LG Electronics -asiakasneuvontaan.
- Kierrä vesihanat kiinni paineen vapauttamiseksi letkuista ja venttiileistä ja vuodon minimoimiseksi rikkoutumisen tai repeämisen varalta. Tarkista täyttöletkut; ne tulisi vaihtaa 5 vuoden välein.
- Jos kaasua (isobutaania, propaania, maakaasua jne.) pääsee vuotamaan, älä koske laitteeseen tai virtapistokkeeseen ja tuuleta tila välittömästi.
- Jos poistoletku tai veden täyttöletku on jäänyt talven aikana, käytä niitä vasta sulatuksen jälkeen.
- Pidä kaikki pesuaineet, huuhteluaineet ja valkaisuaineet poissa lasten ulottuvilta.
- Älä koske virtapistokkeeseen tai säätimiin märin käsin.
- Älä taivuta virtajohtoa tarpeettomasti tai aseta raskaita esineitä sen päälle.
- Vältä koskettamasta vettä, jota poistuu laitteesta pesun aikana.
- Varmista, että tyhjennys toimii kunnolla. Jos vesi ei poistu asianmukaisesti, vettä voi tulvia lattialle.
- Jos ilman lämpötila on korkea ja veden lämpötila alhainen, tiivistymistä voi muodostua ja lattia kastua.
- Pyyhi lika tai pöly pois pistokkeen koskettimista.

Kunnossapito

- Irroita laitteen virtajohto pistorasiasta ennen laitteen puhdistamista. Säätimien kytkeminen sammuksen- tai valmiustila-asentoon ei kytkke laitetta irti virtalähteestä.

- Kiinnitä virtapistoke pistorasiaan, kun olet huolellisesti poistanut kaiken kosteuden ja pölyn.
- Älä puhdistu laitetta suihkuttamalla vettä laitteen sisään tai ulkopinnoille.
- Laitetta ei saa irrottaa pistorasiasta virtajohdosta vetämällä. Tartu aina pistotulppaan napakasti ja vedä se irti pistorasiasta.
- Vain pätevä huoltohenkilöstö LG Electronics -huoltoliikkeestä saa purkaa, korjata tai muuttaa laitetta.

Hävittäminen

- Ennen vanhan laitteen hävittämistä irroita sen sähköliitännät. Katkaise johto heti laitteen takaa estääksesi väärinkäytön.
- Hävitä pakkausmateriaali (kuten muovipussit ja vaahtomuovi) pois lasten ulottuvilta. Pakkausmateriaalit saattavat aiheuttaa tukehtumisen.
- Irroita virtajohto ja poista ovi ennen laitteen hävittämistä, jotta lapset ja eläimet eivät jää jumiin sisälle.

ASENNUS

Osat ja tekniset tiedot

HUOMAUTUS

- Laitteen ulkonäkö ja tekniset tiedot saattavat muuttua tuotekehityksen johdosta ilman ennakoilmoitusta.

Näkymä edestä

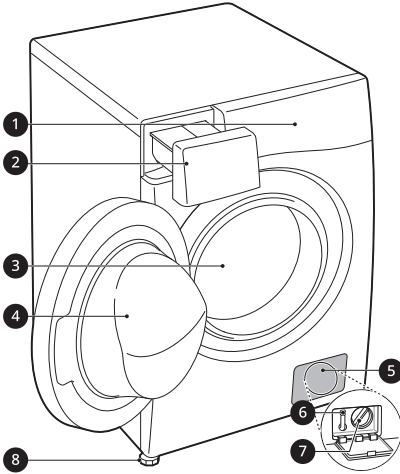

- 1 Toimintopaneeli
- 2 Pesuainelokerikko
- 3 Rumpu
- 4 Luukku
- 5 Suojakansi
- 6 Poistotulppa
- 7 Poistopumpun suodatin
- 8 Säätojalat

Näkymä takaa

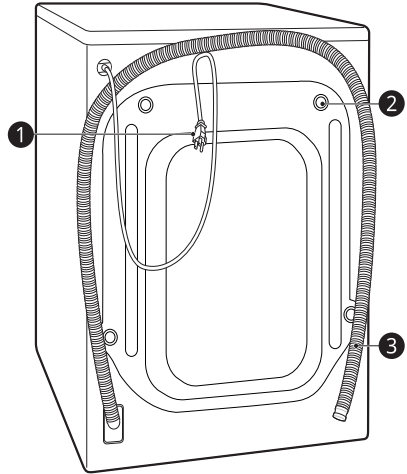

- 1 Virtapistoke
- 2 Kuljetuspultit
- 3 Poistoletku

Tekniset tiedot

Malli	F4Y5VYP6WY
Virtalähde	220-240 V~, 50 Hz
Tuotteen paino	67 kg

SUOMI

Mitat(mm)

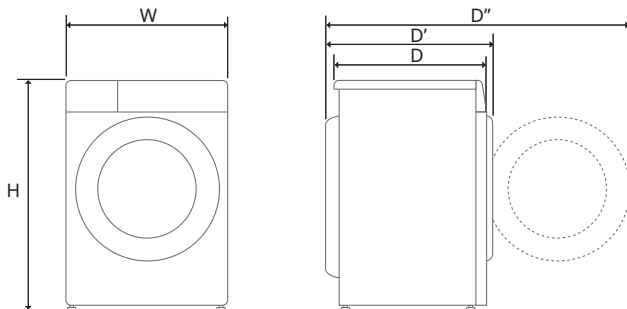

W	600	D	565	D''	1100
H	850	D'	620		

Lisävarusteet

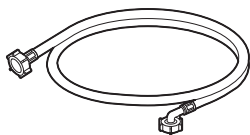

Kylmän veden täyttöletku

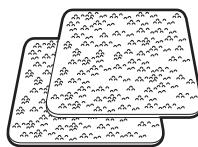

Luistonestopalat*1

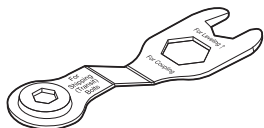

Kiintoavain

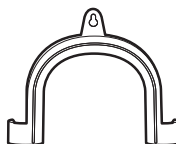

Liitoskiinnike poistoletkun kiinnittämiseen



Peitetulpat kuljetuspulttien reikiin



Nippuside*1

*1 Mukana toimitetut lisävarusteet voivat vaihdella mallista riippuen.

Asennuspaikkaa koskevat vaatimukset

Ennen laitteen asentamista tarkista seuraavat tiedot, jotta laite asennetaan varmasti oikeaan paikkaan.

Asennuspaikka

- Tämä laite on asennettava tukevalle lattialle, jotta tärinä olisi linkousvaiheessa mahdollisimman vähäinen. Paras on betonilattia, sillä se on paljon vähemmän altis tärinälle linkousvaiheessa kuin puulattiat tai kokolattiamatolla päällystetyt lattiat.
- Mikäli laite on pakko sijoittaa kaasukeittimen tai uunin viereen, laitteiden väliin tulee ehdottomasti sijoittaa eriste (850 x 600 mm), joka on keittimen tai uunin puolelta päällystetty alumiinifoliolla.
- Sijoita laite paikkaan, johon korjaajan on helppo tulla tekemään korjauksia tai huoltoa.
- Säädä asennuksen yhteydessä laitteen kaikki neljä säätöjalkaa sopiviksi mukana toimitetulla kuljetuspulttien avaimella, ja varmista, että laite seisoo vakaasti paikoillaan.
- Varmista, että laitteen luukku on mahdollista avata kokonaan.
- Jotta varmistettaisiin riittävä etäisyys syöttöletkuihin ja poistoletkuun ja jotta ilma pääsisi kiertämään riittävästi, jätä laitteen sivuille tilaa vähintään 20 mm ja laitteen taakse 100 mm. Huomioi myös seinä, ovi tai lattialistat, jotka voivat lisätä vaadittuja etäisyyksiä.

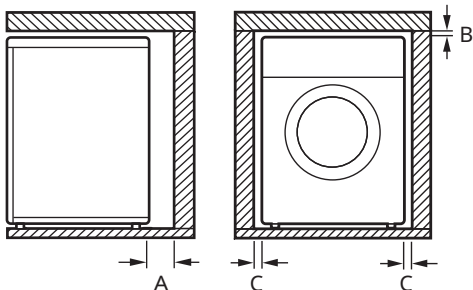

Hakemisto	Vapaa tila (mm)
A	100
B	5
C	20

VAROITUS

- Tämä laite on tarkoitettu ainoastaan kotikäyttöön, eikä sitä tule käyttää liikkuvissa käyttökohteissa.

Puulattiat (periksi antavat alustat)

Jos laite asennetaan puulattialle, käytä kumitassuja vähentämään liiallista tärinää ja epätasapainoa. Puulattiat tai periksi antavat alustat voivat edistää liiallista tärinää ja epätasapainoa, virheitä ja toimintahäiriöitä.

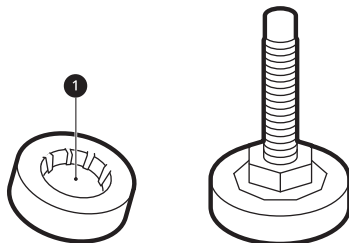

- Tärinän vähentämiseksi suosittelemme asettamaan vähintään 15 mm paksut kumitassut **1** laitteen kaikkien säätöjalkojen alle. Ne kiinnitetään ruuveilla vähintään kahteen lattiapalkkiin.
- Asenna laite tilan nurkkaan, mikäli mahdollista. Lattia on nurkissa vakaampi.
- Kiinnitä kumitassut vaimentamaan tärinää.

VARO

- Jos laite asennetaan epätasaiselle lattialle (esim. puulattialle), takuu ei kata vaurioita eikä kustannuksia, jotka aiheutuvat epätasaiselle lattialle asentamisesta.

HUOMAUTUS

- Kumitassuja (tuotenumero **4620ER4002B**) on saatavissa LG:n huoltoliikkeistä.

Ilmanvaihto

- Varmista, etteivät matot ja muut vastaavat estä ilmankiertoa laitteen ympärillä.

Ympäristön lämpötila

- Laitetta ei saa asentaa tilaan, jonka lämpötila voi laskea alle 0 asteen. Jäättyneet letkut voivat haljeta paineesta. Elektronisen ohjausyksikön luotettavuus saattaa huonontua alle 0 asteen lämpötiloissa.
- Jos laite toimitetaan talvella, ja ulkolämpötila on alle 0 astetta, laitteen tulee antaa lämmetä huoneenlämmössä muutamia tunteja ennen käyttöönottoa.

Sähköliitäntä

- Älä käytä jatkojohtoja tai haaroitusrasiaa.
- Irrota laite käytön jälkeen pistorasiasta ja sulje vesihana.
- Liitä laite maadoitettuun pistorasiaan, joka on paikallisten sähkömääräysten mukainen.
- Laite tulee sijoittaa siten, että pistorasiaan on esteetön pääsy.
- Pistorasian tulee sijaita 1 metrin päässä laitteesta.

VAROITUS

- Vain asianmukaisesti koulutetut korjaajat saavat korjata laitetta. Kokemattomien henkilöiden suorittamat korjaukset saattavat aiheuttaa henkilövahinkoja tai vakavia toimintahäiriöitä. Ota yhteyttä paikalliseen valtuutettuun LG-korjaajaan.
- Pistoke täytyy liittää asianmukaiseen pistorasiaan, joka on kaikkien paikallisten

määräysten ja säännösten mukaan oikein asennettu ja maadoitettu.

Laitteen purkaminen pakkauksesta

Laitteen nostaminen vaahtuovialustalta

Kun olet poistanut pahrilaatikon ja kuljetusmateriaalit, nosta laite vaahtuovialustalta.

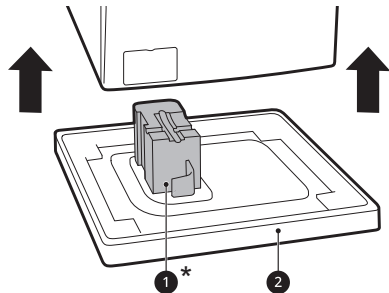

- Varmista, että rummun tuki **1*** irtoaa ja jää alustaan eikä jää kiinni laitteen pohjaan.
 - Jos sinun on laskettava laite maahan pakkauslaskan **2** irrottamiseksi, aseta laite aina varovasti kyljelleen. Älä laske laitetta maahan etu- tai takaosa alaspäin.
- * Tämä ominaisuus voi vaihdella mallista riippuen.

Kuljetuspulttien irrottaminen

Estääksesi laitetta tärisemästä voimakkaasti ja rikkoutumasta, irrota kuljetuspultit ja pidikkeet.

- 1 Aloita irrottamalla koneen takaa kuljetuspultit **1** kuljetuspulttien avaimella (sisältyy

toimitukseen). Löysää pultteja ensin kääntämällä niitä vastapäivään.

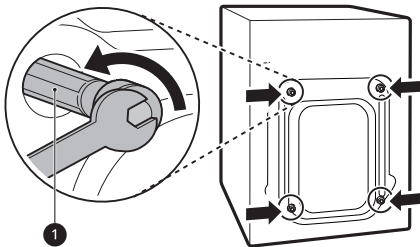

2 Irroita pultit hytkyttämällä ja vetämällä ne samalla pois.

3 Asenna reikiin peitetulpat.

- Etsi reikiin tulevat peitetulpat **2**, jotka ovat varustepakkauksessa tai taakse kiinnitettyinä.

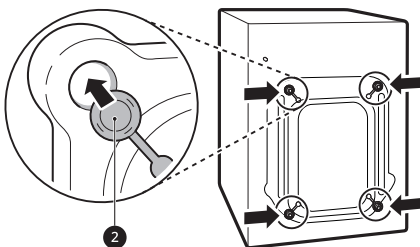

HUOMAUTUS

- Säädä kuljetuspultit ja pidikkeet tulevaa tarvetta varten.
- Kuljeta tätä laitetta sen rikkoutumisen estämiseksi seuraavasti:
 - Kuljetuspultit on asennettu takaisin paikoilleen.
 - Virtajohto on kiinnitetty laitteen taakse.

Laitteen tasapainottaminen

Tasapainon tarkistaminen

Kun vastakkaisia kulmia painetaan, laitteen ei tulisi lainkaan liikkua ylös ja alas (tarkista molemmat suunnat).

- Mikäli laite keikkuu vastakkaisia kulmia painettaessa, säädä jalkoja uudelleen.
- Tarkista, että laite on täysin tasapainossa asennuksen jälkeen.

HUOMAUTUS

- Puulattiat tai periksi antavat alustat voivat edistää liiallista tärinää ja epätasapainoa. Puulattian vahvistamista tai tukemista saattaa olla tarpeen harkita liiallisen tärinän ja epätasapainon poistamiseksi tai vähentämiseksi.
- Älä koskaan tasoita lattia epätasaisuutta asettamalla pahvia, puupalikoita tai vastaavia materiaaleja laitteen alle.

Jalkojen säätäminen ja tasapainottaminen

Laitte tulee asentaa täysin vaakasuoraan. Jos sitä ei tasapainoteta ja asenneta vaakasuoraan, se saattaa vahingoittua tai se ei ehkä toimi kunnolla.

- 1** Jos lattia on epätasainen, säädä säätäjalkoja tarpeen mukaan.
- Älä laita jalkojen alle puupalikoita tai muita vastaavia.

- Varmista, että kaikki neljä jalkaa ovat vakaat ja tukevasti lattiaa vasten.

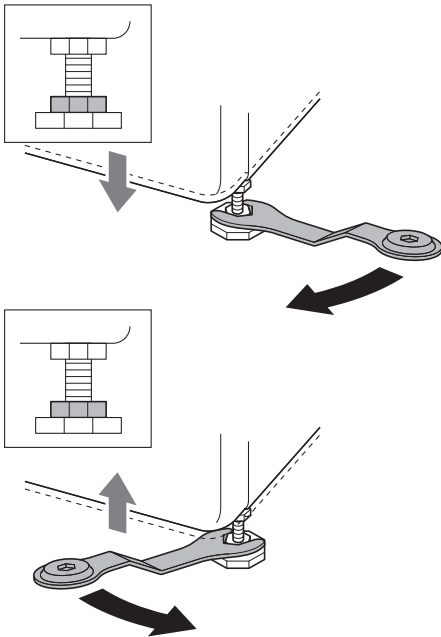

HUOMAUTUS

- Älä asenna pesukonetta jalustalle, korokkeelle tai muulle kohotetulle pinnalle, ellei LG Electronics ole valmistanut sitä käytettäväksi kyseisen mallin kanssa.

- 2 Varmista, että laite on täysin suorassa, käyttämällä vesivaakaa ①.

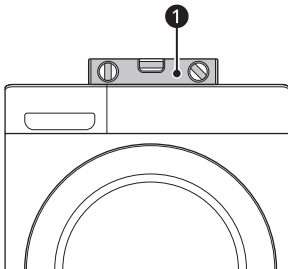

- 3 Lukitse säätöjalat paikoilleen lukkomuttereilla ② kääntämällä niitä vastapäivään kiinni laitteen pohjaan.

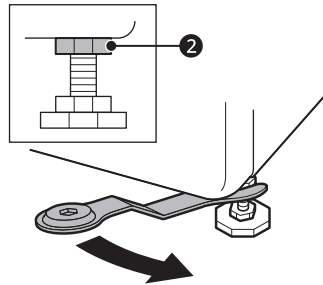

- 4 Tarkista, että kaikki lukkomutterit laitteen pohjassa on kunnolla kiristetty.

HUOMAUTUS

- Laitteen sijoittaminen oikeaan paikkaan ja jalkojen säätäminen varmistavat pitkän ja luotettavan käyttöiän.
- Laitteen täytyy olla täysin vaakasuorassa ja seistä tukevasti paikoillaan kovalla tasaisella lattialla.
- Laite ei saa keinua käytön aikana.
- Älä anna laitteen jalkojen kastua. Se voi aiheuttaa tärinää tai melua.

Luistonestotarran käyttö

Tämä ominaisuus voi vaihdella mallista riippuen. Laite saattaa täristä, jos asennat sen liukkaalle pinnalle. Epätasapaino saattaa aiheuttaa toimintahäiriön melun ja tärinän takia. Jos näin tapahtuu, asenna säätöjalkojen alle luistonestotarrat ja säädä jalkojen korkeus.

- 1 Puhdista lattia ennen luistonestotarran kiinnittämistä.
 - Poista roskat ja kosteus kuivalla rätillä. Jos lattia on kostea, luistonestotarrat saattavat liueta.

2 Säädä jalat, kun olet asettanut laitteen asennuspaikkaan.

3 Aseta luistonestotarrojen tarrapuoli ❶ lattian vasten.

- Tehokkainta on asentaa luistonestotarrat etujalkojen alle. Jos palojen asentaminen etujalkojen alle on vaikeaa, voit myös kiinnittää ne takajalkojen alle.

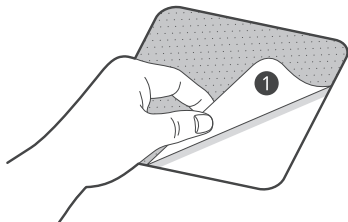

4 Aseta laite luistonestotarrojen päälle.

- Älä aseta luistonestotarrojen tarrapuolta ❶ laitteen jalkoihin päin.

HUOMAUTUS

- Ylimääräisiä luistonestotarroja on saatavissa LG Electronicsin huoltoliikkeistä.

Veden täyttöletkun liittäminen

Liitäntää koskevia huomautuksia

- Vedenpaineen tulee olla välillä **100 kPa** ja **1000 kPa** (1,0–10,0 kgf/cm²). Jos vedenpaine ylittää **1000 kPa**, on asennettava paineenalennuslaite.
- Tarkista täyttöletkun kunto säännöllisin väliajoin ja vaihda se tarvittaessa.

HUOMAUTUS

- Älä kiristä täyttöletkua liikaa äläkä käytä mekaanisia laitteita sen kiristämiseen syöttöventtiileihin.

- Mitään muuta takaisinvirtauksen estoa ei vaadita veden tuloliitäntään.

Kumitiivisteiden tarkistaminen

Täyttöletkujen mukana toimitetaan kaksi kumitiivistettä ❶. Niitä käytetään vesivuotojen välttämiseksi. Varmista, että hanaliitos on tarpeeksi tiivis.

- Älä kiristä täyttöletkuja mekaanisilla laitteilla, kuten puristuspihdeillä. Varmista, että täyttöletkun kaareva pää on liitetty laitteeseen.

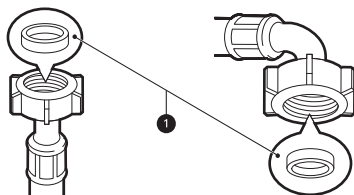

Letkun liittäminen vesihanaan

Kierteillä varustetun letkun kiinnittäminen kierteillä varustettuun hanaan

Kierrä täyttöletkun liitin vesihanaan. Kiristä vain käsin pehmeää liinaa käyttäen. Älä kiristä täyttöletkua liikaa millään mekaanisella välineellä.

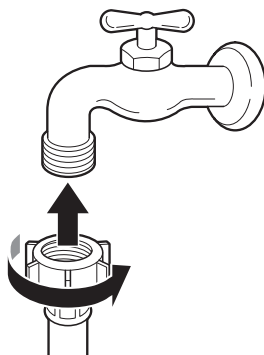

HUOMAUTUS

- Kun olet kiinnittänyt täyttöletkun vesihanaan, laske vesihanasta vettä, jotta vieraat ainesosat (lika, hiekka, sahanpuru jne.) huuhtoutuvat pois vesiletkusta. Laske vesi altaaseen ja tarkista veden lämpötila.

Letkun liittäminen laitteeseen

Kierrä täyttöletku kiinni laitteen takana olevaan veden syöttöventtiiliin.

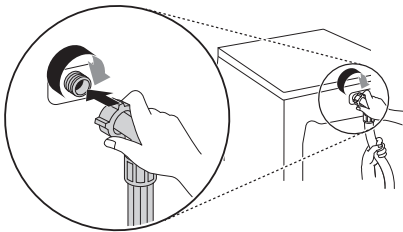

- Älä liitä letkua kuuman veden ottoon malleissa, joissa on yksi tulovesiventtiili. Liitä vain kylmän veden ottoon.

HUOMAUTUS

- Jos letkusta vuotaa vettä liittäjän jälkeen, toista samat vaiheet. Käytä vesiliittämissä tavallisinta hanamallia. Jos hana on neliskulmainen tai liian iso, poista ohjauslevy ennen hanan yhdistämistä sovittimeen.
- Varmista, että letku ei taitu tai jää puristuksiin.

Poistoletkun asentaminen

Poistoletkun kiinnittäminen liitoskiinnikkeellä

Poistoletkun saa asettaa korkeintaan **100 cm** lattian yläpuolelle. Muutoin laite ei välttämättä pysty poistamaan vettä tai vesi tyhjenee hitaasti.

- Poistoletkun huolellinen kiinnitys suojaa lattiaa vesivuotojen aiheuttamilta vahingoilta.

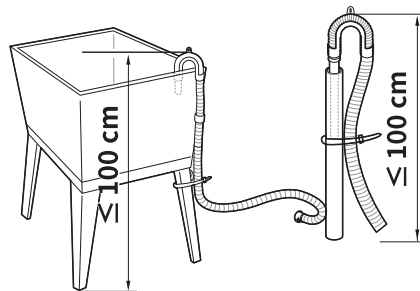
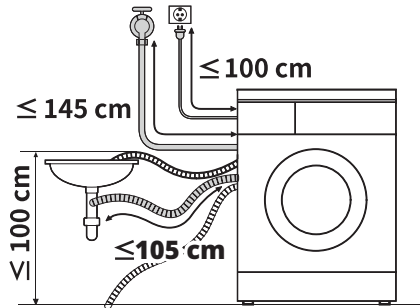

- Jos poistoletku on liian pitkä, älä työnnä sitä väkisin takaisin laitteeseen. Se aiheuttaa epänormaalia melua.
- Kiinnitä poistoletku altaaseen kunnolla käyttäen ketjukiinnitintä.

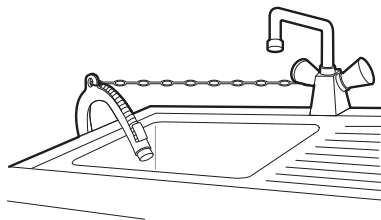

KÄYTTÖ

Toiminnan yleiskuvaus

Laitteen käyttö

Ennen ensimmäistä pesua valitse **Cotton (Puuvilla)**-pesuohjelma ja lisää pesuainetta vain puolet. Käynnistä laite ilman vaatteita. Tämä poistaa rummusta mahdolliset jäämät ja veden, joita sinne on saattanut jäädä valmistuksen yhteydessä.

- 1 Lajittele vaatteet ja laita ne koneeseen.
 - Lajittele pyykki materiaalin, likaisuuden, värin ja pyykkimäärän mukaan. Avaa luukku ja laita pyykki laitteeseen.

VARO

- Ennen luukun sulkemista varmista, että kaikki vaatteet ja muut tuotteet ovat sisällä rummussa, eivätkä roiku luukun kumitiivisteessä, johon ne voivat jäädä kiinni, kun luukku suljetaan. Muutoin luukun tiiviste ja vaatteet voivat vaurioitua.

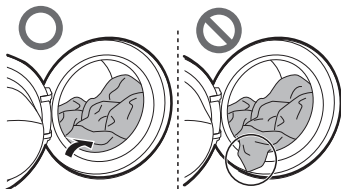

- Poista kaikki vaatteet ja muut esineet luukun tiivisteestä väleistä estääksesi vaatteiden ja luukun tiivisteeseen vahingoittumisen.

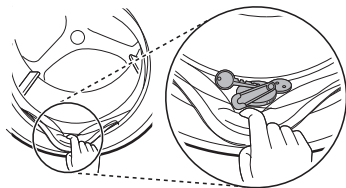

- 2 Lisää puhdistustuotteet ja/tai pesuaine ja huuhteluaine.
 - Täytä pesuainetta oikea määrä pesuainelokeroon. Voit halutessasi käyttää valkaisuainetta tai huuhteluainetta lisäämällä ne oikeisiin paikkoihin lokerikossa.
- 3 Kytke laitteen virta päälle.
 - Paina **Virta**-painiketta laitteen kytkemiseksi päälle.
- 4 Valitse haluamasi pesuohjelma.
 - Paina pesuohjelman painiketta toistuvasti tai käännä ohjelmavalitsinta, kunnes haluamasi ohjelma on valittuna.
 - Valitse seuraavaksi pesulämpötila ja linkousnopeus. Kiinnitä huomiota vaatteiden pesumerkintöihin.
- 5 Pesuohjelman aloittaminen.
 - Paina **Käynnistys/Pysäytys**-painiketta ohjelman käynnistämiseksi. Laite käy hetken ilman vettä punnitakseen pyykin painon. Jos **Käynnistys/Pysäytys**-painiketta ei paineta tietyn ajan kuluessa, laite sammuu, ja kaikki valitsemasi asetukset menetetään.
- 6 Pesuohjelman päättyminen.
 - Laite antaa äänimerkin, kun pesuohjelma on päättynyt. Poista pyykki laitteesta heti, välttääksesi rypistymisen. Tarkista luukun tiiviste pyykkiä poistaessasi. Tiivisteeseen voi jäädä nukkaa, hiuksia yms.

Toimintopaneeli

Todellinen toimintopaneeli voi poiketa mallikohtaisesti.

Toimintopaneelin ominaisuudet

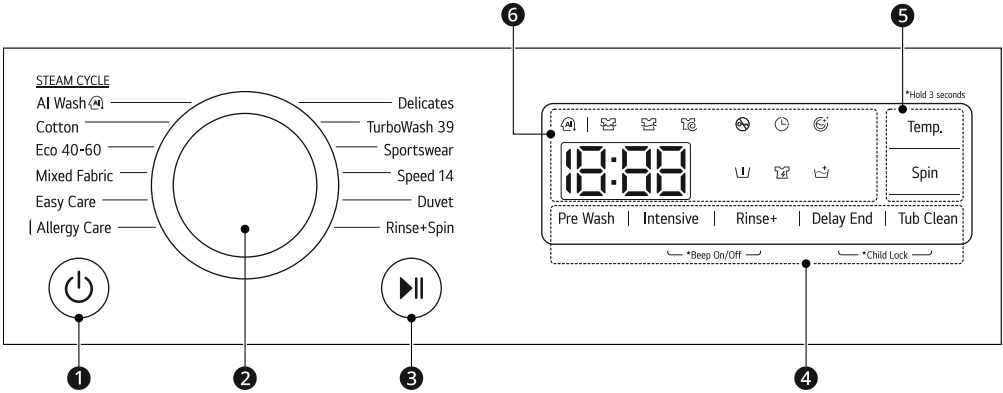

Kuvaus	
1	Virtapainike <ul style="list-style-type: none"> Käynnistä tai sammuta pesukone painamalla tätä painiketta.
2	Ohjelmavalitsin <ul style="list-style-type: none"> Valitse ohjelma pyykin laadun mukaan. Merkkivalo ilmaisee valitun ohjelman.
3	Käynnistys/Pysäytys-painike <ul style="list-style-type: none"> Tällä painikkeella käynnistät tai pysäytät pesuohjelman. Jos haluat pysäyttää pesuohjelman hetkeksi, paina tätä painiketta.
4	Lisävalinnat ja -toiminnot <ul style="list-style-type: none"> Käytä lisätoimintoja painamalla ja pitämällä vastaavaa painiketta painettuna 3 sekuntia. Vastaava symboli syttyy näytössä. Voit valita lisäohjelmia.
5	Lämpötilan ja linkouksen säätö <p>Käytä näitä painikkeita veden lämpötilan ja linkousnopeuden säätämiseen valitulle ohjelmalle.</p> <ul style="list-style-type: none"> Nykyiset asetukset näkyvät näytössä. Paina kyseisen valinnan painiketta valitaksesi muita asetuksia.

Kuvaus	
6	<p>Näyttö</p> <ul style="list-style-type: none"> Näytössä näkyvät asetukset, arvio jäljellä olevasta pesuajasta, lisävalinnat ja ohjelman tila. Näytössä näkyvät oletusasetukset, kun laite kytketään päälle. Kun pyykkimäärää tunnistetaan automaattisesti, toimintopaneelin näytössä vilkkuu kolme viivaa.

Aika- ja tilänäyttö

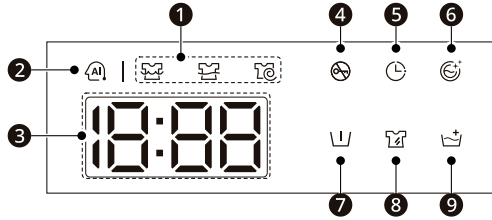

Kuvaus	
1	<p>Ohjelman tilan merkkivalot</p> <ul style="list-style-type: none"> Kun pesuohjelma on käynnissä, aktiivisen vaiheen LED-merkkivalo vilkkuu, ja jäljellä olevien vaiheiden LED-merkkivalot pysyvät vakaina. Kun vaihe on suoritettu loppuun, LED-merkkivalo sammuu. Jos ohjelma keskeytetään, aktiivisen vaiheen LED-merkkivalo lakkaa vilkkumasta.
2	<p>AI DD</p> <ul style="list-style-type: none"> AI DD (AI) varmistaa oikeat rummun pyörimistoiminnot, kun pyykkimäärän tunnistus on valmis. (AI) aktivoituu, kun AI Wash -ohjelma on valittu ja käytössä.
3	<p>Arvioitu jäljellä oleva aika</p> <ul style="list-style-type: none"> Kun pesuohjelma valitaan, kyseisen ohjelman oletusaika näytetään. Aika muuttuu, kun vaihtoehtoja valitaan. Jos näytössä näkyy ---, aika näytetään, kun määräautomaatiikka on havainnut pyykkimäärän. Tämä on normaalia. Näytetty aika on vain arvio. Tämä aika perustuu normaaleihin käyttöolosuhteisiin. Useat ulkoiset tekijät (pyykin paino, huoneen lämpötila, tulevan veden lämpötila jne.) voivat vaikuttaa todelliseen aikaan.
4	<p>(Wash) palaa, kun ohjelma käynnistyy ja luukku on lukittu.</p>
5	<p>(Delay End) palaa, kun Delay End (Ajastin) on valittuna.</p>
6	<p>(Tub Clean) palaa, kun Tub Clean (Koneen Puhdistusohjelma) on valittuna.</p>
7	<p>(Pre Wash) palaa, kun Pre Wash (Esipesu) on valittuna.</p>
8	<p>(Intensive) palaa, kun Intensive (Intensiivinen) on valittuna.</p>

22 KÄYTTÖ

	Kuvaus
9	👑 palaa, kun Rinse+ (Huuhtelu+) on valittuna.

Pyykin valmistelu

Parhaiden pesutulosten saamiseksi lajittele pyykki ja valmistele vaatteet sitten niiden pesumerkintöjen mukaan.



Pyykin lajittelu

- Likaisuus (hyvin likainen, normaali, vähän likainen): Lajittele vaatteet likaisuuden mukaan. Mikäli mahdollista, älä pese erittäin likaisia vaatteita kevyesti likaantuneiden vaatteiden kanssa.
- Väri (valkoinen, vaalea, tumma): Pese tumma tai värillinen pyykki erillään valkoisista tai vaaleista väreistä. Jos värillistä pyykkiä pestään valkoisten kanssa, se saattaa päästää värejä tai värjätä valkoisia vaatteita.
- Nukka (nukkaavat, nukkaantuvat): Pese nukkaavat ja nukkaantuvat vaatteet erillään. Nukkaavat voivat nukata nukkaantuvia vaatteita.

Vaatteiden pesumerkintöjen tarkistaminen

Symboleissa kerrotaan kankaan laatu ja annetaan pesuohje.

Pesumerkintöjen symbolit

Symboli	Pesuohjelma/kangaslaatu
	<ul style="list-style-type: none"> • Normaali ohjelma • Puuvilla, Kirjopesu
	<ul style="list-style-type: none"> • Sillävät • Keinokuitu, Kirjopesu
	<ul style="list-style-type: none"> • Erikoishienopesu • Hienopesu
	<ul style="list-style-type: none"> • Vain käsinpesu • Villa, silkki
	<ul style="list-style-type: none"> • Vesipesu kielletty

HUOMAUTUS

- Tekstiilien pesumerkinnoista saa lisätietoja Ginetex-sivustosta (www.ginetex.ch).



Vaatteiden tarkistaminen ennen laittamista koneeseen

- Yhdistä samaan koneelliseen isoja ja pieniä vaatteita, jotta pyykkimäärä olisi tasainen pyörimisen aikana.
- Älä pese pieniä vaatteita yksittäin. Lisää 1 tai 2 samankaltaista tuotetta, jotta pyykki jakaantuisi tasaisemmin.
- Tarkista kaikki taskut ja varmista, että ne ovat tyhjä. Neulat, hiussoljet, tulitikut, kynät, kolikot ja avaimet voivat vaurioittaa sekä laitetta että vaatteita.

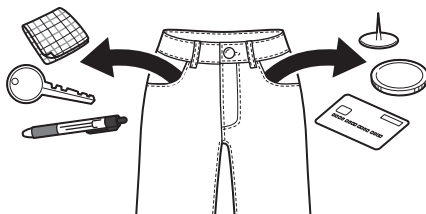

- Pese hienopyykki (esim. sukkahousut, kaarituelliset rintaliivit) pesupussissa.
- Sulje vetoketjut, soljet ja nauhat, jotta ne eivät tartu muihin vaatteisiin.
- Esikäsittele lika ja tahrat hieromalla niihin hieman veteen liuotettua pesuainetta. Näin lika irtaoo helpommin.

Pesu- ja huuhteluaineen käyttö

Pesuaineiden annostelu

- Pesuainetta tulee käyttää pesuaineen valmistajan antamien ohjeiden mukaan perustuen materiaaliin, väriin, likaisuuteen ja pesulämpötilaan. Käytä vain rummulle (edestä täytettävä) sopivia pesuaineita.
- Vähennä pesuaineen määrää, jos vaahtoa muodostuu liikaa.
- Jos pesuainetta annostellaan liikaa, rumpuun kehittyä liikaa vaahtoa, joka huonontaa pesutulosta ja kuormittaa moottoria.
- Käytä nestemäistä pesuainetta pesuaineen valmistajan ohjeiden mukaan.
- Voit kaataa nestemäisen pesuaineen suoraan pääpesuainelokeroon, jos aloitat pesuohjelman heti.
- Älä käytä nestemäistä pesuainetta, jos käytät **Delay End (Ajastin)** -toimintoa tai jos olet valinnut **Pre Wash (Esipesu)** -vaihtoehdon, sillä neste annostellaan heti ja se voi valua/kovettua lokeroon tai rumpuun.
- Pesuaine voidaan annostella veden lämpötilan, veden kovuuden, pyykkimäärän ja likaisuuden mukaan. Saat parhaat tulokset, kun vältät annostelemasta pesuainetta liikaa. Muutoin seurauksena on liiallista vaahtoamista.
- Katso vaatteiden pesumerkinnot ennen kuin lisäät pesuainetta ja valitset lämpötilan.
- Käytä vain kullekin kangaslaadulle sopivaa pesuainetta:
 - Nestemäiset pesuaineet on usein suunniteltu tiettyihin käyttötarkoituksiin, esim. värilliselle kankaalle, villalle, hienopyykille tai tummille vaatteille.
 - Jauhemainen pesuaine sopii kaikenlaisille kankaalle.
 - Käytä valkoisille ja vaaleille vaatteille valkaisuainetta sisältävää pesujauhetta parempien pesutulosten saamiseksi.
 - Pesuaine huuhtoutuu lokeroista koneeseen pesuohjelman alussa.

HUOMAUTUS

- Älä anna pesuaineen kovettua. Se voi aiheuttaa tukoksia, huonon huuhtelutuloksen tai hajua.
- Täysi koneellinen: valmistajan ohjeiden mukaan.
- Vajaa koneellinen: 1/2 normaalista määrästä.
- Vähimmäiskoneellinen: 1/3 täydestä määrästä.

Lokerikon käyttäminen

Pesuaineen lisääminen lokeriin:

- 1 Avaa lokeri.
- 2 Kaada pesu- ja huuhteluainetta niille tarkoitettuihin lokeriin.

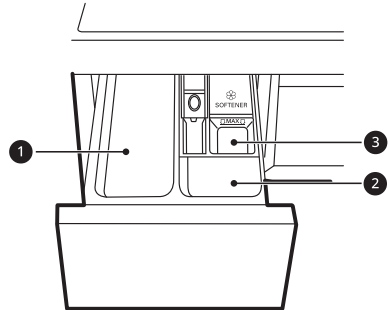

- 1 Pääpesuainelokero
 - Pesuaineet pääasiallista pesua varten, vedenpehmentin, valkaisuaine ja tahrannoistoaaine
 - 2 Esipesuainelokero
 - 3 Nestemäisen huuhteluaineen lokero
- 3 Sulje lokeri varovasti ennen ohjelman käynnistämistä.
 - Jos lokero läimäytetään kiinni, pesuainetta voi läikkyä toiseen säiliöön tai sitä voidaan annostella rumpuun ohjelmoitua aiemmin.
 - Varo, ettei kätesi jää lokeron väliin, kun suljet sitä.

- On normaalia, että lokeroihin jää pieniä määriä vettä ohjelman päätyttyä.

Huuhteluainelokero

Tähän lokeroon laitetaan huuhteluainetta, joka annostellaan automaattisesti loppuhuuhTELUSSA. Voit käyttää joko jauhemaista tai nestemäistä huuhteluainetta.

- Kaada huuhteluainetta enintään maksimitäyttömerkkiin asti. Jos huuhteluainetta annostellaan yli maksimitäyttömerkin, se saattaa päästä koneeseen liian aikaisin, jolloin se voi tahrata vaatteita.

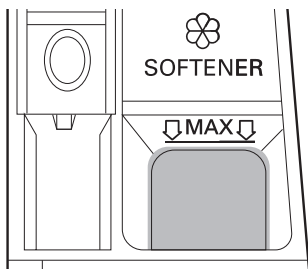

- 1 Avaa luukku ja laita pyykinpesutabletit suoraan rumpuun ennen vaatteita.

- 2 Täytä rumpu vaatteilla ja sulje luukku.

HUOMAUTUS

- Älä laita tabletteja lokerikkoon.

Vedenpehmentimen käyttö

Vedenpehmentintä, kuten kalkinpoistoaainetta, voidaan käyttää vähentämään pesuaineen käytön tarvetta alueilla, joilla vesi on erittäin kovaa.

- Lisää ensin pesuaine ja sitten vedenpehmentin. Annostele pakkauksessa ilmoitetun määrän mukaan.

HUOMAUTUS

- Älä kaada huuhteluainetta suoraan rummussa olevien vaatteiden päälle, se aiheuttaa vaateisiin tummia tarhroja, jotka on vaikea poistaa.
- Älä anna huuhteluaineen seistä lokerossa yhtä päivää kauemmin. Huuhteluaine voi kovettua ja jäädä kiinni lokeroon, jos se on liian paksua. Jos huuhteluaineen koostumus on liian paksua, se tulee laimentaa niin, että se on helposti juoksevaa.
- Älä avaa pesuainelokeroa, kun kone ottaa vettä pesun aikana.
- Älä käytä liuottimia (kuten bentseeniä jne.).

Pyykinpesutablettien lisääminen

Pesemiseen voidaan käyttää myös pyykinpesutabletteja.

Ohjelmataulukko

Pesuojelma

AI Wash		40 °C (L (Cold (Kylmä)) - 60 °C)	Maksimikuormitus: 3 kg
Kuvaus	<p>AI Wash varmistaa oikeat rumpun pyörimistoiminnot, kun pyykkimäärän tunnistus on valmis.</p> <ul style="list-style-type: none"> Se pesee vedenkestävät materiaalit pehmeästi, ja vettä läpäisevät materiaalit voimakkaasti. <p>HUOMAUTUS</p> <ul style="list-style-type: none"> Lataa kuivat vaatteet tälle ohjelmalle parhaiden tulosten saamiseksi. 		

Cotton (Puuvilla)		40 °C (L (Cold (Kylmä)) - 95 °C)	Maksimikuormitus: Ilmoitettu
Kuvaus	Pesee normaali likaiset vaatteet yhdistämällä rumpun erilaisia pyörimistapoja.		

Eco 40-60		40 °C (40 °C - 60 °C)	Maksimikuormitus: Ilmoitettu
Kuvaus	Pesee normaali likaiset puuvilla tekstiilit, jotka kestävät 40° C tai 60° C pesun.		

Mixed Fabric (Mix)		40 °C (L (Cold (Kylmä)) - 60 °C)	Maksimikuormitus: 4 kg
Kuvaus	<p>Pesee sekoitekankaita samanaikaisesti.</p> <ul style="list-style-type: none"> Käytä erilaisille materiaaleille, lukuun ottamatta erikoismateriaaleja (silkki/ hienopesu, ulkoiluvaatteet, tummat vaatteet, villa, vuodevaatteet/verhot). 		

Easy Care (Siliävät)		40 °C (L (Cold (Kylmä)) - 60 °C)	Maksimikuormitus: 4 kg
Kuvaus	<p>Pesee vaatteet, joita ei tarvitse silitää pesun jälkeen.</p> <ul style="list-style-type: none"> Käytä polyamidille, akryylille, polyesterille. 		

Allergy Care (Allergia)		60 °C	Maksimikuormitus: 4 kg
Kuvaus	Auttaa vähentämään allergisoivia aineita.		

Delicates (Hienopesu)		20 °C (L (Cold (Kylmä)) - 40 °C)	Maksimikuormitus: 3 kg
Kuvaus	Pesee konepestävät alusvaatteet, ohuet ja pitsiset vaatteet.		

TurboWash 39		40 °C (L (Cold (Kylmä)) - 60 °C)	Maksimikuormitus: 5 kg
Kuvaus	4 pesun ja huuhtelun aikana annettavan vesisuihkon ansiosta tämä pesukone voi pestä vajaan koneellisen kevyesti likaantuneita vaatteita noin 39 minuutissa.		

Sportswear (Urheiluvaatteet)	40 °C (Cold (Kylmä)) - 40 °C)	Maksimikuormitus: 3 kg
Kuvaus	Pesee erikoismateriaaleja, kuten urheilu- ja ulkoiluvaatteita. <ul style="list-style-type: none"> Käytä vaatteissa käytetylle vedenkestävälle kangaslaminatille. 	

Speed 14 (Pikapesu 14min)	20 °C (20 °C - 40 °C)	Maksimikuormitus: 2 kg
Kuvaus	Pesee pieniä määriä kevyesti likaantuneita vaatteita noin 14 minuutissa.	

Duvet (Peitot/Täkit)	☐ (Cold (Kylmä)) (☐ (Cold (Kylmä)) - 40 °C)	Maksimikuormitus: 2,5 kg (1 untuvapeitto)
Kuvaus	Pesee tilaa vievän pyykin, kuten peitot, tyynyt, sohvapäälliset jne.	

Rinse+Spin (Huuhtelu+Linkous)	-	Maksimikuormitus: Ilmoitettu
Kuvaus	Huuhtele ja linkoa vaatteiden. Käytä tarvittaessa huuhteluainetta.	

HUOMAUTUS

- Valitse valitulle pesuohjelmalle sopiva veden lämpötila. Noudata pestessäsi aina vaateen valmistajan pesumerkintää tai pesuohjeita vaatteiden vaurioitumisen välttämiseksi.
- Valitse oikea pesulämpötila ja linkousnopeus haluamillesi ohjelmille.
- Todellinen veden lämpötila voi poiketa ohjelman ilmoitetusta lämpötilasta.
- Suosittelomme neutraalia pesuainetta.

Lisävalinnat

HUOMAUTUS

- Rinse+ (Huuhtelu+)** ja **Delay End (Ajastin)** -valinnat voidaan valita tämän taulukon kaikille pesuohjelmille.

Ohjelma	Intensive (Intensiivinen)	Pre Wash (Esipesu)
AI Wash		
Cotton (Puuvilla)	●	●
Eco 40-60	●	●
Mixed Fabric (Mix)	●	●

Ohjelma	Intensive (Intensiivinen)	Pre Wash (Esipesu)
Easy Care (Siliävät)	●	●
Allergy Care (Allergia)	●	
Delicates (Hienopesu)	●	
TurboWash 39		●
Sportswear (Urheiluvaatteet)	●	
Speed 14 (Pikapesu 14min)		
Duvet (Peitot/Täkit)	●	

Suurin valittavissa oleva linkousnopeus

Ohjelma	Linkousnopeus	
	Oletus	Käytettävissä
AI Wash	1400 rpm	Kaikki
Cotton (Puvilla)	1400 rpm	Kaikki
Eco 40-60	1400 rpm	Kaikki
Mixed Fabric (Mix)	1000 rpm	Kaikki
Easy Care (Siliävät)	1400 rpm	Kaikki
Allergy Care (Allergia)	1400 rpm	Kaikki
Delicates (Hienopesu)	800 rpm	Enintään 800 rpm
TurboWash 39	1200 rpm	400 - 1400 rpm
Sportswear (Urheiluvaatteet)	800 rpm	Enintään 800 rpm
Speed 14 (Pikapesu 14min)	400 rpm	Kaikki
Duvet (Peitot/Täkit)	1000 rpm	Enintään 1000 rpm

HUOMAUTUS

- Todellinen suurin linkousnopeus voi vaihdella pyykkimäärän mukaan. Yllä olevat arvot on pyöristetty lähimpään sataan.

Veden- ja sähkönkulutustiedot

Laitteen kuvaus

kg: Pyykkimäärä

t:mm: Ohjelman kesto

kWh: Energiankulutus

°C: Enimmäislämpötila käsitellyn tekstiilin sisällä

Litraa: Vedenkulutus

rpm: Suurin linkousnopeus

%: Jäännöskosteus linkousvaiheen lopussa. Mitä suurempi linkousnopeus, sitä suurempi melu ja pienempi jäännöskosteus.

Yleiset ohjelmat

Ohjelma	kg	t:mm	kWh	°C	Litraa	rpm	%
Cotton (Puuvilla) 20 °C	9	2:29	0,259	29	69,0	1350	47,1
Cotton (Puuvilla) 60 °C	9	3:59	1,553	48	70,0	1350	50,0
Mixed Fabric (Mix)	4	1:21	0,603	35	54,0	1000	67,0
Speed 14 (Pikapesu 14min)	2	0:14	0,051	21	41,0	400	106,0
Cotton (Puuvilla) 40 °C + Intensive (Intensiivinen)	9	4:12	0,831	32	94,0	1350	47,4
Eco 40-60 (Täysi)*1	9	3:48	0,680	31	72,0	1360	43,4
Eco 40-60 (Puolikas)*1	4,5	2:54	0,430	27	55,0	1360	44,1
Eco 40-60 (Neljännes)*1	2,5	2:22	0,253	25	28,0	1360	46,8

*1 Se voi puhdistaa tavallista likaista pyykkiä, jota voidaan pestä 40 °C:ssa tai 60 °C:ssa samassa syklistä. Tätä ohjelmaa käytetään arvioimaan EU ekologista suunnittelua koskevien vaatimusten täyttymistä (EU 2019/2023).

HUOMAUTUS

- Testitulokset riippuvat vedenpaineesta, veden kovuudesta, veden sisääntulolämpötilasta, huoneen lämpötilasta, pyykin painosta ja tyypistä, likaantumisesta, käytetystä pesuaineesta, virransyötön vaihteluista sekä valituista toiminnoista ja asetuksista.
- Yleisten ohjelmien arvot, lukuun ottamatta ohjelmaa **Eco 40-60**, ovat vain viitteellisiä.
- Asetus EU 2019/2023, joka on voimassa 1. maaliskuuta 2021 alkaen, liittyy asetuksen EU 2019/2014 energiatehokkuusluokkiin.

HUOMAUTUS

- Skannaa laitteen mukana toimitetusta energiamerkinnästä QR-koodi, joka sisältää verkkolinkin laitteen suorituskykyyn liittyviin tietoihin EU EPREL-tietokannassa. Säilytä energiamerkintä, käyttöopas ja kaikki muut laitteet mukana toimitetut asiakirjat myöhempää käyttöä varten.
 - Mallin nimi lukee laitteen tyyppikilvessä. Avaa luukku, joka on rummun aukon lähellä.
 - Löydät samat tiedot EPREListä käymällä osoitteessa <https://eprel.ec.europa.eu> ja hakemalla mallin nimellä. (Voimassa 1. maaliskuuta 2021 alkaen)
-

Lisävalinnat ja -toiminnot

Voit muokata pesuohjelmia lisävalinnoilla ja -toiminnoilla.

Pesuohjelman mukauttaminen

Jokaisella ohjelmalla on oletusasetukset, jotka valitaan automaattisesti. Näillä painikkeilla voit myös mukauttaa näitä asetuksia.

Temp. (Lämpöt.)

Tämä painike valitsee pesulämpötilan valitulle ohjelmalle.

- Paina **Temp. (Lämpöt.)**-painiketta, kunnes haluttu asetus syttyy.
- Valitse sopiva veden lämpötila pesemäsi pyykin mukaan. Saat parhaan tuloksen noudattamalla vaateen pesumerkintöjä.

Spin (Linkous)

Linkousvoimakkuuden voi valita painamalla tätä painiketta toistuvasti.

- Paina **Spin (Linkous)**-painiketta valitaksesi linkousnopeuden.

HUOMAUTUS

- Jos linkoustason **0** on valittu, pesukoneen rumpu pyörii ennen veden poistamista.

Rinse+ (Huuhtelu+)

Tämä toiminto on suositeltava henkilöille, jotka ovat allergisia pesuaineille.

- Paina **Rinse+ (Huuhtelu+)**-painiketta yhden lisähuuhtelun lisäämiseksi.

Intensive (Intensiivinen)

Tätä toimintoa käytetään normaalisti likaantuneiden ja erittäin likaisten vaatteiden pesemiseen.

- Paina **Intensive (Intensiivinen)**-painiketta.

Mukauta pesuohjelmaa noudattamalla seuraavia vaiheita:

1 Valmistele vaatteet ja täytä rumpu.

2 Paina **Virta**-painiketta.

3 Lisää pesuaine.

4 Valitse pesuohjelma.

5 Mukauta pesuohjelmaa (**Temp. (Lämpöt.)**, **Spin (Linkous)**, **Rinse+ (Huuhtelu+)** ja **Intensive (Intensiivinen)**) tarpeen mukaan.

6 Paina **Käynnistys/Pysäytys**-painiketta.

Pelkän linkoustoiminnon käyttö

1 Valmistele vaatteet ja täytä rumpu.

2 Paina **Virta**-painiketta.

- Älä valitse pesuohjelmaa äläkä lisää pesuainetta.

3 Paina **Spin (Linkous)**-painiketta.

4 Paina **Käynnistys/Pysäytys**-painiketta.

HUOMAUTUS

- Jos valitset pesuohjelman, et voi valita vain linkousta. Jos näin käy, paina **Virta**-painiketta kahdesti käynnistääksesi koneen uudelleen.

Perusvalintojen käyttäminen

Voit mukauttaa ohjelmia käyttämällä seuraavia perusvalintoja:

Pre Wash (Esipesu)

Tämä on suositeltava valinta, kun peset erittäin likaista pyykkiä.

1 Paina **Virta**-painiketta.

2 Valitse pesuohjelma.

3 Paina **Pre Wash (Esipesu)** -painiketta tarvittaessa.

4 Paina **Käynnistys/Pysäytys**-painiketta.

Delay End (Ajastin)

Voit asettaa tämän toiminnon siten, että laite käynnistyy automaattisesti ja pysähtyy määritetyn ajan kuluttua.

1 Paina **Virta**-painiketta.

2 Valitse pesuohjelma.

3 Paina **Delay End (Ajastin)** -painiketta tarvittaessa.

4 Paina **Käynnistys/Pysäytys**-painiketta.

HUOMAUTUS

- Kaikki muut ohjauspaneelin LED-valot sammutetaan 20 minuutin kuluessa paitsi **Delay End (Ajastin)**-painikkeen LED-valo. Tämä ominaisuus voi vaihdella mallista riippuen.
 - Ajastettu aika on aika ohjelman päättymiseen, ei alkamiseen. Todellinen pesuaika vaihtelee riippuen veden lämpötilasta, vaatteista ja muista tekijöistä.
 - Voit peruuttaa toiminnon painamalla **Virta**-painiketta.
 - Älä käytä nestemäistä pesuainetta tätä vaihtoehtoa käyttäessäsi.
-

Asetukset

Child Lock (Lapsilukko)

Tällä valinnalla voit poistaa säätimet käytöstä. Tämä toiminto varmistaa, että lapset eivät voi vaihtaa ohjelmaa ja käyttää laitetta.

HUOMAUTUS

- Kun tämä toiminto on asetettu, kaikki painikkeet on lukittu, lukuun ottamatta **Virta**-painiketta.
 - Kun säätimet on lukittu ja tämä toiminto kytketty päälle, näytöllä näkyvät pesuohjelman aikana vuorotellen **CL** ja jäljellä oleva aika.
 - Virran katkaiseminen ei poista tätä toimintoa. Tämä toiminto on otettava pois käytöstä ennen kuin voit käyttää muita toimintoja.
-

Toimintopaneelin lukitseminen

1 Kytke virta päälle.

2 Paina **Delay End (Ajastin)**- ja **Tub Clean (Koneen Puhdistusohjelma)** -painikkeita samanaikaisesti 3 sekuntia tämän toiminnon asettamiseksi.

- Kuulet äänimerkin ja **CL** tulee näyttöön.

Toimintopaneelin lukituksen poistaminen

1 Kytke virta päälle.

2 Paina **Delay End (Ajastin)**- ja **Tub Clean (Koneen Puhdistusohjelma)** -painikkeita samanaikaisesti 3 sekuntia tämän toiminnon ottamiseksi pois käytöstä.

Beep On/Off (Äänimerkki Päällä/Pois Päältä)

Tämä laite soittaa sävelmää, kun se käynnistyy ja pysähtyy.

- Paina **Intensive (Intensiivinen)**- ja **Rinse+ (Huuhtelu+)** -painikkeita samanaikaisesti 3 sekuntia tämän toiminnon asettamiseksi ja ottamiseksi pois käytöstä.

ÄLYTOIMINNOT

LG ThinQ -sovellus

LG ThinQ -sovelluksella pystyt käyttämään laitetta älypuhelimella.

LG ThinQ -sovelluksen ominaisuudet

Kommunikoi laitteen kanssa älypuhelimella käteviä älykkäitä ominaisuuksia käyttäen.

Smart Diagnosis

Jos laitteen kanssa on ongelmia, tämä toiminto antaa hyödyllistä tietoa perustuen laitteen käyttötapaan.

LG ThinQ -sovelluksen asentaminen

Etsi LG ThinQ -sovellus älypuhelimien Google Play Storesta tai Apple App Storesta. Noudata sovelluksen lataus- ja asennusohjeita.

Smart Diagnosis

Käytä tätä ominaisuutta avuksi laitteeseen liittyvien ongelmien määrittämisessä ja ratkaisemisessa.

HUOMAUTUS

- Palvelu ei välttämättä toimi LGE:stä riippumattomista syistä, joita ovat muiden muassa se, ettei WiFi-yhteyttä ole käytettävissä, WiFi-yhteyden katkeaminen, paikalliset sovelluskaupakäytänteet tai se, ettei sovellus ole käytettävissä.
- Ominaisuutta voidaan muuttaa ennalta ilmoittamatta ja se voi olla erilainen riippuen sijaintipaikastasi.

Äänimerkkivianmäärityksen käyttö ongelmatilanteissa

Noudata alla olevia ohjeita käyttääksesi äänimerkkivianmääritystä.

- Käynnistä **LG ThinQ** -sovellus ja valitse valikosta **Smart Diagnosis** -ominaisuus. Noudata **LG ThinQ** -sovelluksessa annettuja ohjeita koskien äänimerkkivianmääritystä.

1 Paina **Virta**-painiketta laitteen kytkemiseksi päälle.

- Älä paina mitään muita painikkeita.

2 Vie puhelimesi mikrofoni lähelle **Virta**-painiketta.

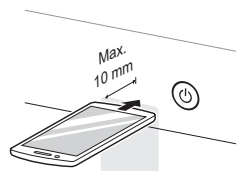

3 Paina **Temp. (Lämpöt.)**-painiketta vähintään 3 sekuntia pitäen samalla älypuhelimien mikrofonia lähellä **Virta**-painiketta, kunnes tiedonsiirto on valmis.

- Pidä puhelin paikallaan, kunnes tiedonsiirto loppuu. Tiedonsiirron jäljellä oleva aika näkyy näytössä.

4 Kun tiedonsiirto on valmis, vianmäärityksen tulos näkyy sovelluksessa.

HUOMAUTUS

- Parhaan tuloksen saamiseksi älä liikuta älypuheliminta merkkiäänän lähettämisen aikana.

KUNNOSSAPITO

⚠ VAROITUS

- Virtajohto tulee irrottaa pistorasiasta ennen laitteen puhdistamista sähköiskun välttämiseksi. Tämän ohjeen laiminlyöminen voi aiheuttaa vakavan henkilövahingon, tulipalon, sähköiskun tai kuoleman.
- Älä käytä laitteen puhdistamiseen voimakkaita kemikaaleja, hankaavia puhdistusaineita tai liuottimia. Ne voivat vahingoittaa pintaa.

Puhdistus jokaisen pesun jälkeen

Mitä puhdistaa

Poista pyykki pesukoneesta aina heti ohjelman päätyttyä. Kosteaa pyykin jättäminen pesukoneeseen voi aiheuttaa rypistymistä, värimuutoksia ja hajua.

- Kun pesuohjelma on päättynyt, pyyhi luukku ja luukun tiiviste kosteuden poistamiseksi.
- Jätä luukku auki, jotta rummun sisäosat kuivuvat.
- Pyyhi laite kuivalla liinalla kosteuden poistamiseksi.

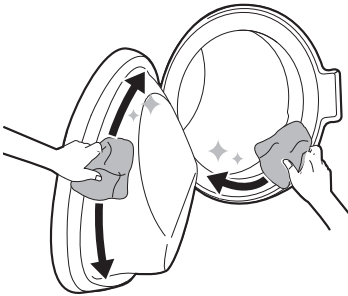

⚠ VAROITUS

- Jätä luukku auki laitteen sisäosien kuivumista varten vain, jos lapsia valvotaan.

Ulkopintojen puhdistaminen

Laitteen asianmukainen hoito voi pidentää käyttöikää.

Ulkopinnat

- Puhdista roiskeet välittömästi.
- Pyyhi kostealla liinalla ja sitten uudelleen kuivalla liinalla varmistaen, että liitoksiin ja koloihin ei jää kosteutta.
- Älä vahingoita pintaa tai näyttöä terävillä esineillä.

Luukku

- Pese ulkopuolelta ja sisäpuolelta kostealla liinalla ja pyyhi kuivaksi pehmeällä liinalla.

⚠ VAROITUS

- Älä yritä irrottaa mitään laitteen päällysvyöjä tai purkaa laitetta osiin. Älä koske laitteen toimintopaneeliin terävillä esineillä.

Koneen säännöllinen puhdistus

Tub Clean (Koneen Puhdistusohjelma)

Tämä on ohjelma koneen puhdistamiseksi sisäpuolelta sisältäen liotuksen, pesun, huuhtelun ja linkouksen.

Suorita tämä toiminto **kerran kuukaudessa** (tai tarvittaessa useammin) pesu- ja

huuhteluainejäämien ja muiden kertymien poistamiseksi.

- Jos laite haisee sisältä pahalta tai homehtuu, suorita tämä toiminto **kerran viikossa 3 viikon ajan** muiden säännöllisesti annettavien kehotusten lisäksi.

HUOMAUTUS

- ECL-viesti näkyy ilmoittaen, että tämän toiminnon suorittamista suositellaan.

1 Poista kaikki vaatteet ja pyykki laitteesta ja sulje luukku.

2 Avaa lokerikko ja lisää kalkinpoistoainetta manuaaliseen pääpesuainelokeroon.

- Jauheen sijaan voidaan käyttää pyykinpesutabletteja, jotka laitetaan suoraan rumpuun.

3 Sulje lokero varovasti.

4 Kytke virta päälle ja valitse **Tub Clean (Koneen Puhdistusohjelma)**.

5 Paina **Käynnistys/Pysäytys**-painiketta käynnistääksesi ohjelman.

6 Jätä luukku auki, jotta laite kuivuu sisältä kokonaan.

- Jos laite ei kuivu sisältä kokonaan, seurauksena saattaa olla pahaa hajua tai hometta.

VAROITUS

- Jätä luukku auki laitteen sisäosien kuivumista varten vain, jos lapsia valvotaan.

Tulovesisuodattimen puhdistaminen

Tulovesisuodattimeen voi kertyä kalkkia tai sakkaa, jota voi jäädä myös laitteeseen toimitettavaan veteen. Puhdista tulovesisuodatin noin kuuden kuukauden välein tai useammin, jos vesi on erittäin kovaa tai sisältää kalkkijäämiä.

- Sulje laitteen vesihana aina, kun laitetta ei käytetä pitkään aikaan (esim. loma), etenkin jos koneen välittömässä läheisyydessä ei ole lattiakaivoa.
- IE-viesti näkyy toimintopaneelissa, kun vettä ei tule pesuainelokerikkoon.

1 Kytke virta pois päältä, kierrä vesihana kiinni ja irrota veden täyttöletku.

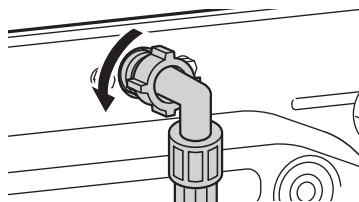

2 Irrota tulovesisuodatin pienillä pihdeillä ja puhdista sitten suodatin keskikivolla hammasharjalla.

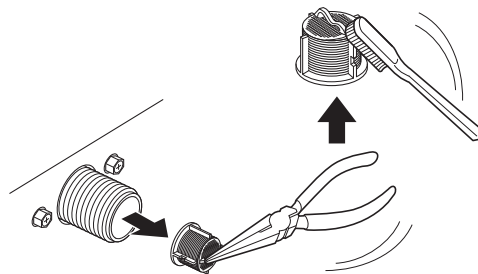

Poistopumpun suodattimen puhdistaminen ja tyhjennys hätätapauksessa

Poistopumpun suodatin kerää irtolangat ja pienet esineet, joita on voinut vahingossa jäädä vaatteisiin. Varmista suodattimen puhtaus kuuden

kuukauden välein, jotta laite toimisi moitteettomasti.

Anna veden jäähtyä ennen poistopumpun suodattimen puhdistamista. Hätätapauksessa avaa luukku ja tee tyhjennys.

1 Irrota laitteen virtajohto pistorasiasta.

2 Avaa suojakansi ja vedä poistoletku ulos.

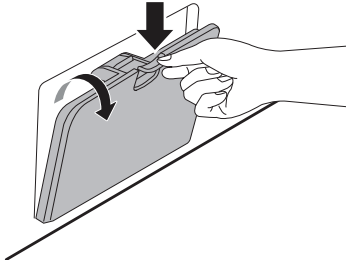

3 Irrota ensin poistotulppa poistoletkusta ja tyhjennä sitten vesi.

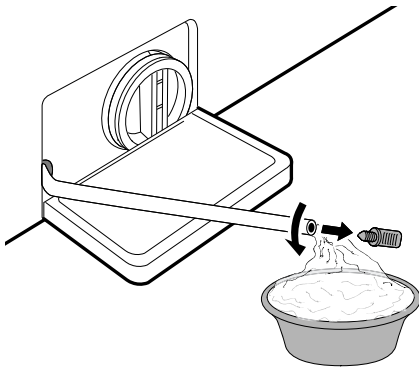

4 Irrota poistopumpun suodatin hitaasti jäljellä olevan veden tyhjentämiseksi. Tämän jälkeen tyhjennä roskat tai esineet suodattimesta.

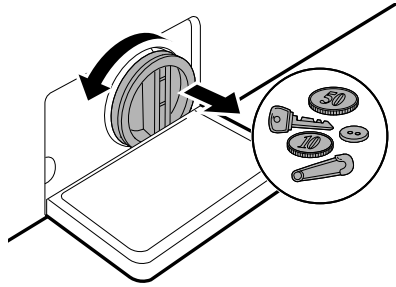

5 Kun olet puhdistanut poistopumpun suodattimen, aseta suodatin varovasti takaisin ja kierrä poistotulppa myötäpäivään varovasti takaisin paikalleen ristikiertymisen ja vuotojen välttämiseksi. Aseta tulppa takaisin poistoletkuun ja aseta letku pidikkeeseensä.

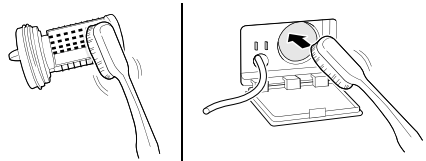

6 Sulje suojakansi.

⚠ VARO

- Ole varovainen, tyhjennettävä vesi voi olla kuumaa.
- Käytä rummun puhdistusohjelmaa kerran kuukaudessa (tai tarvittaessa useammin) pesuainejäämien ja muiden epäpuhtauksien poistamiseksi.

Pesuainelokeron puhdistaminen

Pesuaineesta ja huuhteluaineesta saattaa jäädä jäämiä lokerikkoon. Kaikkea nestemäistä pesuainetta ei välttämättä annostella, vaan sitä saattaa jäädä lokerikon alle. Irrota lokerikko ja sen osat ja tarkista jäämät **kerran tai kaksi kuukaudessa**.

1 Irrota pesuainelokeroa vetämällä sitä suoraan ulos, kunnes se pysähtyy.

- Vedä lokerikkoa sitten varovasti ulospäin painaen samalla irrotuspainiketta.

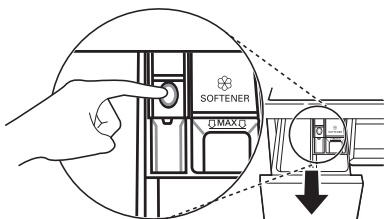

2 Poista pesu- ja huuhteluainejäämät.

- Huuhtelee lokerikko ja sen osat lämpimällä vedellä pesu- ja huuhteluainejäämien poistamiseksi. Puhdista lokerikko pelkällä vedellä.

3 Käytä liinaa lokerikon aukon puhdistamiseen ja harjaa urien puhdistamiseen.

- Poista kaikki jäämät ylä- ja alasyvennyksestä.

4 Pyyhi mahdollinen kosteus kuivalla pyyhkeellä tai liinalla puhdistuksen jälkeen.

5 Asenna lokerikon osat takaisin oikeisiin kohtiin ja aseta pesuainelokerikko koneeseen.

VIANMÄÄRITYS

Laitteen käytössä voi joskus aiheutua virheitä tai toimintahäiriöitä. Seuraavat taulukot sisältävät mahdollisia syitä ja huomautuksia virheiestin tai toimintahäiriön ratkaisemiseksi. Lue alla olevat taulukot huolellisesti. Voit säästää aikaa ja rahaa, jos sinun ei välttämättä tarvitse soittaa LG Electronicsin huoltoliikkeeseen.

Ennen huoltoliikkeeseen soittamista

Laite on varustettu automaattisella virheiden seurantajärjestelmällä, joka tunnistaa ja diagnosoi ongelmat varhaisessa vaiheessa. Jos laite ei toimi oikein tai ei toimi ollenkaan, tarkista seuraavat asiat ennen LG Electronicsin huoltoliikkeeseen soittamista.

Virheilmoitukset

Oireet	Syy & Ratkaisu
IE VEDENSYÖTTÖVIRHE	Vedensyöttö ei ole riittävä. Vettä ei tule laitteeseen lainkaan tai sitä tulee hitaasti. <ul style="list-style-type: none"> Tarkista muut talon hanat.
	Vesihana ei ole kokonaan auki. Vettä ei tule laitteeseen lainkaan tai sitä tulee hitaasti. <ul style="list-style-type: none"> Avaa vesihana kokonaan.
	Veden täyttöletku on mutkalla. <ul style="list-style-type: none"> Suorista letku tai kiinnitä veden täyttöletku uudelleen.
	Täyttöletkun suodatin on tukossa. <ul style="list-style-type: none"> Tarkista ja puhdista tulovesisuodatin sen jälkeen, kun olet kiertänyt hanat kiinni ja irrotanut letkuliitännät pesukoneesta.
UE PYYKKI JAKAANTUU EPÄTASAISESTI -VIRHE	Laitteessa on järjestelmä, joka havaitsee ja korjaa laitteen epätasapainon. <ul style="list-style-type: none"> Vaateet voivat olla liian märkiä ohjelman lopussa, järjestä pyykki uudelleen, jotta se linkoutuu kunnolla. Sulje luukku ja paina Käynnistys/Pysäytys-painiketta. Saattaa kestää hetken ennen kuin laite alkaa lingota. Luukun on oltava lukittuna ennen kuin linkous voi alkaa.
	Pyykkiä on liian vähän. Järjestelmä voi keskeyttää linkouksen tai lopettaa koko linkousvaiheen, jos laitteessa on yksittäisiä raskaita esineitä (esim. kylpyhuoneen matto tai kylpytakki). <ul style="list-style-type: none"> Lisää 1 tai 2 samankaltaista tuotetta tai pienempiä pestäviä tuotteita, jotta pyykki jakaantuisi tasaisemmin. Sulje luukku ja paina Käynnistys/Pysäytys-painiketta. Saattaa kestää hetken ennen kuin laite alkaa lingota. Luukun on oltava lukittuna ennen kuin linkous voi alkaa.
QE VEDENPOISTOVIIRHE	Poistoletku on mutkalla tai tukossa. Laite ei poista vettä tai poistaa hyvin hitaasti. <ul style="list-style-type: none"> Puhdista ja suorista poistoletku.

Oireet	Syy & Ratkaisu
DE VEDENPOISTOVIRHE	Poistosuodatin on tukossa. <ul style="list-style-type: none"> Tarkista ja puhdista poistosuodatin.
dE dE l dE? dE4 LUUKKUVIRHE	Luukun anturi on epäkunnossa. <ul style="list-style-type: none"> Soita LG:n huoltoliikkeeseen. Paikallisen LG:n huoltoliikkeen puhelinnumero löytyy takuukortista.
EE HALLINTAVIRHE	Tämä on ohjausvirhe. <ul style="list-style-type: none"> Irroita pistoke ja pyydä huolto.
LE MOOTTORI LUKITTU - VIRHE	Moottorin ylikuormitus. <ul style="list-style-type: none"> Odota 30 minuuttia, kunnes moottori on jäähtynyt, ja käynnistä ohjelma sitten uudelleen.
FE YLIVUOTOVIRHE	Veden ylitäyttö viallisen vesiventtiilin takia. <ul style="list-style-type: none"> Sulje vesihana. Irrota virtajohto. Pyydä huolto.
PE PAINEANTURIN VIRHE	Vesitason anturi on epäkunnossa. <ul style="list-style-type: none"> Sulje vesihana. Irrota virtajohto. Pyydä huolto.
uS TÄRINÄNTUNNISTIN VIRHE	Tärinäntunnistin on epäkunnossa. <ul style="list-style-type: none"> Pyydä huolto.
FF JÄÄTYMISVIKA	Onko täyttö-/poistoletku tai poistopumppu jäähtynyt? <ul style="list-style-type: none"> Syötä lämmintä vettä rumpuun poistoletkun ja -pumpun sulattamiseksi. Aseta täyttöletkun päälle lämpimällä vedellä kasteltu pyyhe.
RE VESIVUOTO	Vettä vuotaa. <ul style="list-style-type: none"> Pyydä huolto.
PF SÄHKÖKATKOS	Virran toimintahäiriö tai sähkökaapelin riittämättömyys on saattanut tapahtua käytön aikana. <ul style="list-style-type: none"> Paina painiketta Käynnistys/Pysäytys käynnistääksesi ohjelman uudelleen.

Laitteesta mahdollisesti kuuluvat äänet

Oireet	Syy & Ratkaisu
Kolina ja pauke	Rummussa saattaa olla vieraita esineitä, kuten kolikoita tai hakaneuloja. <ul style="list-style-type: none"> Pysäytä laite ja tarkista, ettei rummussa ole vieraita esineitä. Jos melua kuuluu edelleen laitteen uudelleenkäynnistyksen jälkeen, pyydä huolto.

Oireet	Syy & Ratkaisu
Tömähdelevät äänet	Täydet koneelliset saattavat tömähdellä. Tämä on tavallisesti normaalia. <ul style="list-style-type: none"> Mikäli ääni jatkuu, pyykki on todennäköisesti jakautunut epätasaisesti. Pysäytä laite ja jaa vaatteet tasaisemmin.
	Vaatteet saattavat olla epätasaisesti. <ul style="list-style-type: none"> Keskeytä ohjelma ja jaa vaatteet uudelleen, kun luukun lukitus on auennut.
Tärinä	Pakkausmateriaaleja ei ole poistettu. <ul style="list-style-type: none"> Poista pakkausmateriaalit.
	Vaatteet saattavat olla epätasaisesti jakaantuneet rummussa. <ul style="list-style-type: none"> Keskeytä ohjelma ja jaa vaatteet uudelleen, kun luukun lukitus on auennut.
	Kaikki säätöjalat eivät ole tukevasti ja tasaisesti lattiaa vasten. <ul style="list-style-type: none"> Katso Laitteen säätäminen vaakasuoraan säätääksesi laitteen tasapainoa.
	Lattia ei ole riittävän tukeva. <ul style="list-style-type: none"> Tarkista, että lattia on tukeva, eikä joustaa. Katso Asennuspaikkaa koskevat vaatimukset valitaksesi oikean paikan.

Käyttö

Oireet	Syy & Ratkaisu
Vettä vuotaa.	Talon viemäriputket ovat tukossa. <ul style="list-style-type: none"> Avaa tukossa oleva viemäriputki. Ota tarvittaessa yhteyttä putkimieheen.
	Virheellisesti asennetun poistoletkun tai tukossa olevan poistoletkun aiheuttama vuoto. <ul style="list-style-type: none"> Puhdista ja suorista poistoletku. Tarkista ja puhdista poistosuodatin säännöllisesti.
	Poistopumpun suodattimen kantta ei ole asetettu oikein. <ul style="list-style-type: none"> Aseta poistopumpun suodatin uudestaan paikalleen.
Laite ei toimi.	Toimintopaneeli on sammunut sen vuoksi, että mitään toimintoja ei ole tehty. <ul style="list-style-type: none"> Tämä on normaalia. Paina Virta-painiketta laitteen kytkemiseksi päälle.
	Laitteen virtajohto on irrotettu pistorasiasta. <ul style="list-style-type: none"> Varmista, että virtajohto on kunnolla liitetty toimivaan pistorasiaan.
	Vedensyöttö on pois päältä. <ul style="list-style-type: none"> Avaa vesihana kokonaan.

Oireet	Syy & Ratkaisu
Laite ei toimi.	Säätimiä ei ole asetettu oikein. <ul style="list-style-type: none"> Varmista, että ohjelman tiedot on asetettu oikein. Sulje luukku ja paina Käynnistys/Pysäytys-painiketta.
	Luukku on auki. <ul style="list-style-type: none"> Sulje luukku ja varmista, että luukun väliin ei jää mitään, mikä estäisi sen sulkeutumisen kunnolla.
	Katkaisin/sulake on lauennut/palanut. <ul style="list-style-type: none"> Tarkista rakennuksen katkaisimet/sulakkeet. Vaihda sulakkeet tai nollaa katkaisin. Laitteelle tulee olla erillinen haaroituspiiri. Kun virta palautuu, laite jatkaa ohjelmaa, jossa se pysähtyi.
	Säätimet on nollattava. <ul style="list-style-type: none"> Paina Virta-painiketta. Valitse sitten haluamasi ohjelma uudelleen ja paina Käynnistys/Pysäytys-painiketta.
	Käynnistys/Pysäytys-painiketta ei painettu ohjelman asettamisen jälkeen. <ul style="list-style-type: none"> Paina Virta-painiketta. Valitse sitten haluamasi ohjelma uudelleen ja paina Käynnistys/Pysäytys-painiketta. Laite sammuu, jos Käynnistys/Pysäytys-painiketta ei paineta tietyn ajan kuluessa.
	Erittäin alhainen vedenpaine. <ul style="list-style-type: none"> Tarkista rakennuksen toisesta hanasta, että kotitalouden vedenpaine on riittävä.
	Laite lämmittää vettä tai muodostaa höyryä. <ul style="list-style-type: none"> Rumpu voi lakata toimimasta hetkeksi tietyissä vaiheissa, kun vettä lämmitetään turvallisesti asetettuun lämpötilaan.
Laite lakkaa toimimasta muutaman minuutin ajaksi ja käynnistyy sitten uudelleen.	Moottorin suojauslaite on aktivoitu estämään moottorin ylikuumeneminen. <ul style="list-style-type: none"> Tämä on normaalia. Jos moottorin suojauslaite aktivoituu, laite lakkaa toimimasta muutaman minuutin ajaksi ja käynnistyy sitten uudelleen.
Painikkeet eivät ehkä toimi oikein.	Child Lock (Lapsilukko) -valinta on päällä. <ul style="list-style-type: none"> Ota Child Lock (Lapsilukko) -valinta tarvittaessa pois päältä.
Luukku ei aukea.	Turvallisuussyistä luukku ei voi avata, kun laite on käynnistynyt. <ul style="list-style-type: none"> Tämä on normaalia. Voit avata luukun turvallisesti, kun -kuvake on sammunut.
Laite ei ota kunnolla vettä.	Tulovesisuodatin on tukossa. <ul style="list-style-type: none"> Varmista, että täyttöventtiilien tulovesisuodattimet eivät ole tukossa.
	Täyttöletkut voivat olla taittuneet. <ul style="list-style-type: none"> Tarkista, että täyttöletkut eivät ole taittuneet eivätkä tukkeutuneet.

Oireet	Syy & Ratkaisu
Laite ei ota kunnolla vettä.	Riittämätön vedensyöttö. <ul style="list-style-type: none"> Varmista, että sekä kuuma- että kylmävesihana on käännetty kokonaan auki.
	Kuuman ja kylmän veden täyttöletkut on liitetty väärin päin. <ul style="list-style-type: none"> Tarkista täyttöletkujen liitännät.
Laite ei poista vettä.	Taittunut poistoletku. <ul style="list-style-type: none"> Varmista, että poistoletku ei ole taittunut.
	Poistoletku sijaitsee yli 1 metrin korkeudella lattiasta. <ul style="list-style-type: none"> Varmista, että poistoletku ei ole yli 1 metrin korkeudella laitteen pohjasta.
Kaikkea pesuainetta ei annostella tai sitä ei annostella lainkaan.	Liian paljon pesuainetta käytetään. <ul style="list-style-type: none"> Noudata pesuaineen valmistajan ohjeita.
	Poistopumpun suodatin voi olla tukossa. <ul style="list-style-type: none"> Puhdista poistosuodatin.
Ohjelma kestää tavallista pidempään.	Pyykkimäärä on liian pieni. <ul style="list-style-type: none"> Lisää pyykin määrää, jotta laite voi jakaa pyykin tasaisesti.
	Raskaita ja kevyitä esineitä on samassa koneellisessa. <ul style="list-style-type: none"> Yritä aina pestä kerrallaan saman painoisia esineitä, jotta pyykki jakautuu tasaisesti linkouksen aikana.
	Pyykki on jakautunut epätasaisesti. <ul style="list-style-type: none"> Jaa pyykki käsin uudelleen, jos esineitä on kietoutunut toisiinsa.
Ohjelman päätyminen on viivästynyt	Pyykki on jakaantunut epätasaisesti tai vaahdonpoisto-ohjelma on käynnissä. <ul style="list-style-type: none"> Tämä on normaalia. Näytössä näkyvä jäljellä oleva aika on vain arvio kestosta. Todellinen aika voi vaihdella.

Suorituskyky

Oireet	Syy & Ratkaisu
Tahrat eivät lähde	Pinttyneitä tahroja. <ul style="list-style-type: none"> Aiemmin pestyissä tuotteissa voi olla tahroja, jotka ovat pinttyneet. Tällaisia tahroja voi olla vaikea poistaa, ja ne voivat vaatia käsinpesua tai esikäsitteilyä lähteäkseen helpommin.
Pyykki värjäytyy tai tahriintuu	Valkaisu- tai huuhteluaine annostellaan liian nopeasti. <ul style="list-style-type: none"> Huuhteluaiinelokero on liian täynnä. Sen vuoksi valkaisu- tai huuhteluaine annostellaan liian nopeasti. Mittaa aina valkaisu- tai huuhteluaineen määrä ylitätön välttämiseksi. Sulje pesuaiinelokeroa hitaasti.

Oireet	Syy & Ratkaisu
Pyykki värjäytyy tai tahriintuu	Valkaisu- tai huuhteluainetta lisättiin suoraan vaatteiden joukkoon rumpuun. <ul style="list-style-type: none"> Käytä aina pesuainelokeroa varmistaaksesi, että valkaisu- tai huuhteluaine annostellaan oikeaan aikaan ohjelman aikana.
	Vaatteita ei lajiteltu oikein. <ul style="list-style-type: none"> Pese aina tummat värit erillään vaaleista väreistä ja valkoisista värjäytymisten välttämiseksi. Älä koskaan pese voimakkaasti likaantuneita tuotteita samaan aikaan kevyesti likaantuneiden tuotteiden kanssa.
Pyykki rypistyy	Pyykkiä ei poisteta heti. <ul style="list-style-type: none"> Poista pyykki laitteesta aina heti ohjelman päätyttyä.
	Laite on liian täynnä. <ul style="list-style-type: none"> Laitteen voi laittaa täyteen, mutta rumpu ei saa pakkautua täysin tiiviiksi pyykistä. Laitteen luukun tulee sulkeutua helposti.
	Kuuman ja kylmän veden täyttöletkut on liitetty väärin päin. <ul style="list-style-type: none"> Huuhtelu kuumalla vedellä voi aiheuttaa rypynyä vaatteisiin. Tarkista täyttöletkujen liitännät.
	Linkousnopeus voi olla liian suuri. <ul style="list-style-type: none"> Aseta linkousnopeus vaatteille sopivaksi.

Haju

Oireet	Syy & Ratkaisu
Laite haisee ummehtuneelta tai tunkkaiselta	Rumpua ei ole puhdistettu asianmukaisesti. <ul style="list-style-type: none"> Suorita Tub Clean (Koneen Puhdistusohjelma) säännöllisesti.
	Hajuja voi esiintyä, jos poistoletku ei ole kiinnitetty kunnolla aiheuttaen lappoa (veden virtaamista takaisin laitteeseen). <ul style="list-style-type: none"> Varmista poistoletkua asentaessasi, että se ei taitu tai jää puristuksiin.
	Jos pesuainelokeroa ei puhdisteta säännöllisesti, voi hajuja syntyä homeesta tai vierasaineista. <ul style="list-style-type: none"> Irroita ja puhdista pesuainelokeroa, erityisesti sen ylä- ja alaosa.

Asiakaspalvelu ja huolto

Ota yhteyttä LG Electronics -huoltoon.

- Löydät valtuutetun LG Electronics -huollon käymällä sivustollamme osoitteessa www.lg.com ja noudattamalla siellä olevia ohjeita.
- Itse suoritettavaa huoltoa ei suositella, sillä laite voi vaurioitua lisää ja takuu mitätöityä.

- Asetuksessa EU 2019/2023 mainitut varaosat ovat saatavilla vähintään 10 vuoden ajan.

LG Electronics - EU:n maahantuojan nimi ja osoite

LG Electronics Nordic AB: Esbogatan 18, 164 94, Kista, Sweden

HUOMAUTUS

- Tuotteista tai malleista riippuen todelliset maahantuojat voivat rajoittua muutamiin tytäryhtiöihin. EU:ssa valmistetuilla laitteilla ei ole sovellettavaa EU:n maahantuojaa.
-

Muistiinpanoja

Muistiinpanoja

Muistiinpanoja

