

泰州乐金电子冷机有限公司
地址：江苏省泰州市海陵区迎宾路12号
邮编：225300
电话：400-819-9999



<http://www.lg.com/cn>

因为本公司产品在不断改进，设计与规格如有变更恕不另行通知。



数码创导 - LG
DIGITAL

使用说明书

无霜冷藏冷冻箱

使用前请仔细阅读说明书，阅读完后请妥善保管以备需要时查阅。(内有包修卡)

- GR-M32PNDQ
- GR-M32PNVQ
- GR-M29PNDQ
- GR-M29PNVQ
- GR-M29PNPQ



保留备用



MFL62883368
Rev.03_050518



快到家 乐在心
101 快乐服务
LG售后 400-819-9999



特别提醒您注意：本产品电源接地已经接到电源插头上，请不要擅自改动电源插头。另外，连接电源时必须使用专用的单相三孔电源插座，插座必须可靠接地。

冰箱使用时，严禁将电源插座及其他设备放置在冰箱顶部，切勿将包装底托垫放在冰箱下面，以免引起意外火灾。

如果电源软线损坏，为避免危险，必须由制造厂或其维修部的专职人员来更换。

严禁私自拆装、改造冰箱，禁止损坏制冷管路。

维修冰箱必须由专职人员进行。

冰箱废弃时，请卸下门并拆下门封条，以免发生意外。

产品执行标准：

GB4706.1-2005 《家用和类似用途电器的安全 第1部分：通用要求》

GB4706.13-2014 《家用和类似用途电器的安全 制冷器具、冰淇淋机和制冰机的特殊要求》

GB4343.1-2009 《家用电器、电动工具和类似器具的电器兼容要求 第一部分：发射》

GB17625.1-2012 《电磁兼容 限值 谐波电流发射限值（设备每相输入电流 $\leq 16A$ ）

GB/T8059-2016 《家用和类似用途制冷器具》

GB12021.2-2015 《家用电冰箱耗电量限定值及能源效率等级》

目录

介绍	登录	4
	重要安全指南	4
	各部件名称	16
安装	安装	17
操作	温度控制	19
	• 冷藏室温度设定	19
	• 冷冻室温度设定	19
	急速冷冻功能设定	19
	节能模式功能设定	20
	自诊断（故障检测功能）	20
	关门提醒功能	20
	开锁/锁定功能	21
	Wi-Fi	21
	制冰（可选）	22
	除霜	22
	感应器系统	22
	食物存放建议	食物最佳储存方式
保养和维修	一般资讯	24
	冷藏室灯板更换	24
	如何部分拆卸	25
	维护与清洗	26
疑难排除	疑难排除	27
智能诊断	智能诊断	29
	产品规格和附件	32
	产品中有害物质的名称及含量	
	包修卡	

介绍

登录

本产品的型号及序号可在外壳或冷藏室里面找到，这些号码不会和其他的冰箱相同。当您购买本产品后，您必须记录以下所需的资料在手册上，将您购买时的收据订于此处。

购买日期：_____

经销店：_____

经销店地址：_____

经销店电话：_____

型号：_____

序号：_____

重要安全指南

基本安全注意事项

本手册包含许多重要的安全信息。
请务必阅读并遵守所有的安全信息。

⚠ 此符号为安全警告符。它提醒您注意安全信息，这些安全信息提示您存在的危险，这些危险可能对您和他人具有杀伤力，也可能造成产品的损坏，所有的安全信息前都有安全警告符及危险提示语：危险、警告、注意。
这些提示语的意思是：

⚠ 危险 不遵守指示将导致您的死亡或重伤。

⚠ 警告 不遵守指示可能会导致您的死亡或重伤

⚠ 注意 表示紧迫的危险状况，如果不被避免，可能导致较小的或中度的伤害，或造成产品的损伤
本器具用于家用和类似用途，如：

- 商店、办公室或者其他工作场合的厨房区域；
- 农场以及宾馆、汽车旅店和居住型环境；
- 家庭旅馆型环境；
- 餐饮业和类似的非零售业应用；

所有安全信息都将对危险进行标识，提示您如何减小受伤的可能性，使您了解如果不遵守指示会出现的情况。

重要安全指南

⚠ 警告

为减小火灾，电击，或使用产品时对人造成伤害的风险，必须遵守以下基本安全预防措施。使用该器具前请阅读所有说明。为了避免由于器具固定不稳定导致的危险，必须根据说明书的要求来安装固定。不遵守指示可能会导致死亡或重伤。

1. 连接电源时

请使用专用插座。

- 在一个插座上使用多个设备可能导致起火。
- 电路过载引起断路，会使食品腐坏和制冰器漏水。

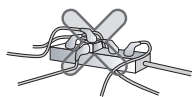

切勿将电源插头面朝上放置，切勿让冰箱背部挤压到电源插头。

否则插头可能进水或损坏，导致起火或电击。

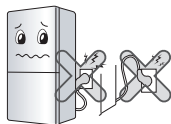

切勿让电源线弯曲、扭曲或被重物挤压，以免损坏。

否则电源线可能会损坏，导致起火或电击。



切勿延长或改变电源插头的长度。

否则电源插头和其他部分可能发生电路损坏，导致起火或电击。



清洁、移动冰箱时，应拔掉电源插头。

- 否则会导致触电或导致人员伤害。



重要安全指南

切勿用湿手拔电线或触摸电源插头。

否则会导致触电造成人员伤害。

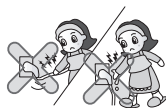

除去电源插头里的水份和灰尘，插入插座时接头要插入牢靠。

灰尘、水份或者插入不牢靠，可能导致起火或电击。

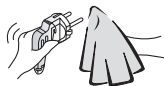

确保接地。

不正确的接地可能导致产品故障和电击。

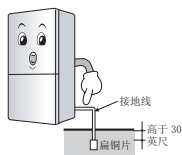

电源线或电源插头受损，或者电源插座的插孔变松时请不要使用。

否则可能导致电击或因短路而起火。

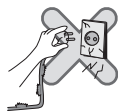

长期不用时，请拔去电源插头。

否则可能会因为绝缘的减弱，而引起触电和火灾。



2. 使用冰箱时

切勿在冰箱上放置重物或对冰箱有害的物品（盛放液体的容器）。

否则在开关冰箱门时，可能因物品坠落而导致伤害、起火或电击。



切勿攀附冰箱门以及门上的搁架。

否则会使冰箱倒下，或夹到手。请特别注意防范儿童有此行为。



重要安全指南

切勿在潮湿场所及有液体或雨水喷溅的地方安装冰箱。
电子部件绝缘性能受损可能导致漏电。



切勿在冰箱附近或在冰箱内使用或存放醚、苯、酒精、
药品、液化石油气、喷雾剂或化妆品等易燃品。
否则会导致爆炸或起火。



切勿在冰箱内放置点燃的蜡烛进行除臭。
否则会导致爆炸或起火。



切勿在冰箱里存放药品或试验品。

存放对温度控制要求严格的物品时，
物品性能可能会降低，物品可能因
发生意料之外的反应而导致危险。



切勿在冰箱附近使用易燃喷雾剂。
不得在器具中贮存爆炸物如助燃
喷雾剂等。
否则会导致起火。

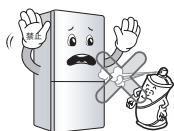

重要安全指南

远离加热明火装置。

否则会导致起火。

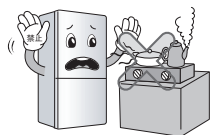

切勿在冰箱上面放置花瓶、杯子、化妆品、药品或其他盛水的容器。

否则会因为坠落而导致起火、电击或伤害。

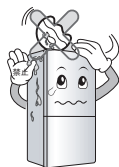

冰箱如浸水应检查后再使用。

否则会导致电击或起火。



切勿在冰箱内外喷水，切勿使用苯或稀释剂清洗冰箱。

电子部件绝缘性能的降低可能导致电击或起火。



如果发生漏气，切勿触摸冰箱或插座，而应立即进行室内通风。

- 火星会引起爆炸，导致起火或燃烧。
- 本冰箱使用天然气（R600a）作为环保的制冷剂，所以即便少量的泄露（80至90g）也可引致起火。在冰箱的运输、安装或使用中，如果因为损坏严重而发生漏气，遇到火星即可能导致起火或燃烧。

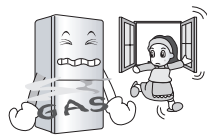

重要安全指南

发现冰箱有奇怪的味道或烟雾时，要立即断开电源插头并与服务中心联系。

否则会导致起火。



切勿让专业工程师以外的人拆卸、维修或改装冰箱。

否则会导致伤害、电击或起火。

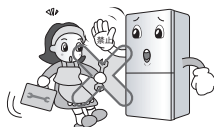

切勿将冰箱用于家庭以外的目的（存放药品或试验品、在船上使用等）。

否则可能导致意料之外的危险，如起火、电击、存放物品的性能降低或产生化学反应。

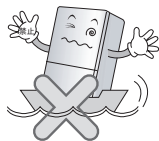

处理废弃冰箱时，要将冰箱门拆下。

否则可能导致儿童被锁在门内。

冰箱应安装在平稳的地方。

如果安装在不平稳的地方，在开关冰箱门时可能因为冰箱的倾倒致人死亡。



煤气泄露时，请不要碰冰箱和电源插座，要打开门窗通风换气。

否则有产生火花引起爆炸，导致火灾和烧伤的危险。

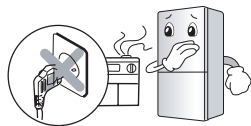

重要安全指南

切勿将手或金属棒插进冷气出口、盖子、冰箱底部以及背部的防热栅格（散热孔）。

否则会导致电击或伤害。



当您需要处理废弃冰箱时，请联系相关办事处。

当您需要处理大型生活废品，如家用电器和家具时最好联系您当地的相关办事处。

元器件不允许用户自行再使用。

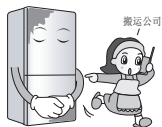

▲ 注意

违反本说明可能导致伤害或损坏居室及家具，请务必留意。

切勿用湿手在冷冻室接触食品或容器。

否则会导致手冻伤。



拔掉电源插头重新连接时，请等候5分钟以上。

否则可能导致冰箱操作失常。



切勿在冷冻室内放置瓶子。

瓶内物质冷冻后可能引起瓶子的破碎，导致伤害。



拔掉电源插头时不要拉扯电源线，而应手抓住插头拔下。

否则可能导致电击或因短路而起火。



重要安全指南

切勿在潮湿场所及有液体或雨水喷溅的地方安装冰箱。

电子部件绝缘性能的降低可能导致漏电。



切勿将手插入冰箱底部。

冰箱底部的金属板可能导致人受伤害。

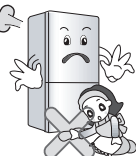

搬运冰箱时，应握住位于前面底部和后面顶部的把手。

否则，可能因手滑而导致人受伤害。

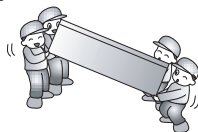

开关冰箱门时可能伤害到周围的人，所以请小心操作。

开关冰箱门时，门的缝隙可能夹到手脚，
门的边角可能伤害到儿童。

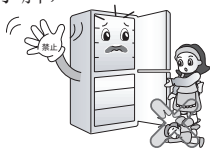

切勿在冰箱内放置活的动物。

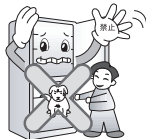

▲ 注意

本产品不供以下人群（包括儿童）使用：生理、感官，神经方面有缺陷，或缺乏经验和知识的人群。除非有专人监督指导，确保他们安全。

请监督儿童，确保他们不要玩本产品。

重要安全指南

警告

注意

- 在使用之前，必须正确安装冰箱，并根据这份手册中的安装指南确定安装的位置。
- 千万不要靠拉电源线来切断冰箱的电源。
应握紧电源线插头将其从插座中垂直拉出来。
- 将冰箱从墙边挪开时，小心不要压到电源线或以任何方式损坏电源线。
- 清洗电冰箱前请先拔下电源插头。
千万不要损坏，改动，严重弯曲，拉出和扭曲电源线，因为损坏电源线会导致火灾或触电。

千万不要在冷冻室存放玻璃制品，因为其内容物冻结引起的膨胀会使其破裂。
- 请勿直接向冰箱内部或外部洒水。
这样会引起爆炸或火灾。
- 不要用湿手去插电源插头。
因为这样会触电。
- 请勿将盛满水的容器放在冰箱上。
如果水溅在电器部件上会引起火灾或触电。
- 请勿将冰箱安装于潮湿或可能受雨水溅湿的地方。
电器零件的绝缘体受损可能引起火灾或触电。

包装物处理信息

冰箱包装是为了在运输过程中防止冰箱损坏，请从环保角度将这些包装物通过环保的方式处理。请咨询当地的销售商或从当地的有关部门了解处理方法。

警告

请让小孩远离包装物，折叠的纸箱或塑料薄膜会有导致的危险。

重要安全指南

- 不可自行拆解、修复或改装本电器，否则可能造成起火或异常操作，导致人员受伤。
- 更换冰箱内部的照明灯时，请将电源插头从插座中拔下，否则会有造成人员触电的危险。
- 尽可能将冰箱的电源连接至单独的电源插座，避免与其他电器或家用照明灯共用插座造成电量过载。

不可改变或延长电源线长度

否则可能导致人员触电或发生火灾。

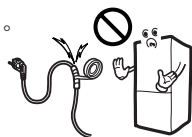

使用电源插头的方便性

冰箱的电源插头应位于容易够到的位置，以便紧急时可以快速拔出电源插头。

更换电源线

电源线损坏时，必须用制造商或其代理商或合格的人员更换以避免发生危险。

⚠ 危险

儿童被线缠住的危险。

弃置旧冰箱之前，请拆下冰箱门

将搁架放在原位，使儿童不易爬进冰箱内。

不可存放的物品





不可在本设备或任何其他电器内存放或使用汽油或其他易燃气体与液体。

接地

如果电器短路，接地线提供让电流逸出的电路以降低触电的危险。为了避免可能的触电情况，本电器必须接地。接地插头使用不当可能造成人员触电。如果无法完全了解接地说明，或对电器是否正确接地有疑问，请咨询合格的电器工或维修人员。

重要安全指南

警告

-  器具周围或在嵌入式结构里无阻碍物，保持通风通畅；
-  除了制造商推荐的方式外，不得使用机械设备或其他方式加速除霜过程；
-  不得损坏制冷回路；
-  除了制造商推荐使用的类型外，不得在器具的食品储藏室使用电器。
-  此冰箱中使用的制冷剂和隔热气体需要经过特殊的处理过程。废弃处理时请咨询服务代理或相关专业人员。



本设备包含少量异丁烷（R600a），它是一种可工作于多种环境下的可燃性气体。在运输和安装本机时，请注意不要破坏冷却回路的任何器件。从管路中喷出的制冷剂能够燃烧或导致眼部受伤。如果发现泄露，请杜绝明火或潜在的火源，并且对本机所在的房间进行几分钟的通风。

为了在冷却回路发生泄露时防止可燃性气体混合物的产生，应根据制冷剂的用量确定放置本机的房间大小。设备内每使用8克R600a制冷剂需要1平方米的空间。制冷剂的用量标示在您的设备标识牌上。设备如果有受损迹象时切勿开机。如有疑问，请咨询您的经销商。

重要安全指南

⚠ 注意

- 墙上电源插座松脱时，不可插入电源插头，否则可能导致触电或起火。
- 切勿用拉扯电源线的方式来拔下冰箱的电源插头。务必牢牢地握住电源插头，然后再将它垂直地从插座中拉出，否则可能拉断电源线并造成短路。
- 不可使用湿布清洗电源插头。请清除电源插头插销的任何异物，否则会有造成起火的风险。
- 不可将您的手伸入本电器的底部区域，否则任何锋利的边缘可能造成人员受伤。
- 拔下本电器的电源插头后，请在重新插入墙上电源插座之前等待至少五分钟，操作冰箱不当可能造成零件损坏。
- 若打算长时间不使用本电器，请从电源插座中拔下它的电源插头，绝缘的任何劣化情况都可能造成起火。
- 不可让儿童触碰或玩耍本电器前面的控制面板。
- 冰箱使用的冷媒和绝缘材料中的气体需要特殊的弃置程序。因此在弃置之前，请确保本电器背面的管没有损坏。
- 如果器具在额定气候类型（环境温度范围）以外运行，则器具可能不能维持满意的间室温度。

气候类型	标示	室温温度范围°C
亚温带	SN	+10 ~ +32
温带	N	+16 ~ +32
亚热带	ST	+16 ~ +38
热带	T	+16 ~ +43

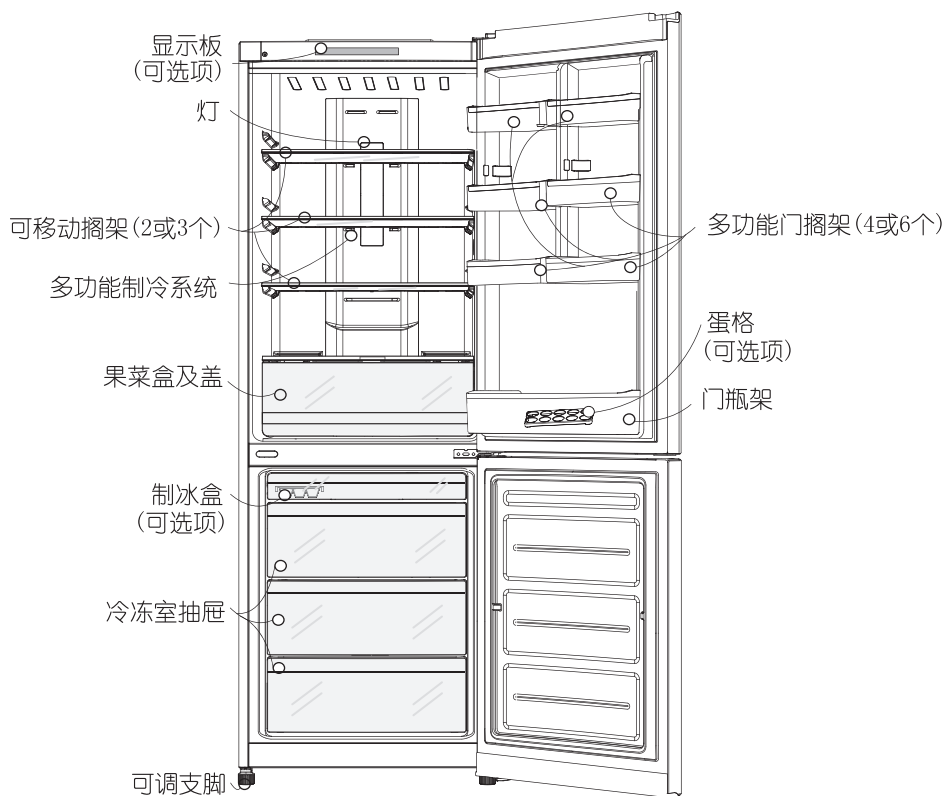

各部件名称



注：

若您在您的冰箱上找不到某些部分，那可能是在其它型号的冰箱上才有的。

安装

1. 选择适合的位置。将您的冰箱放置在方便使用的地方。
2. 避免将冰箱安放在靠近热源、阳光直射或潮湿的地方。
3. 冰箱周围必须通风良好以确保有效的运行。
4. 为避免摇晃，本装置必须保持水平。若有必要，请调整可调支脚以适合不平坦的地板。装置前端必须稍微高于后端以便开门。稍微地倾斜装置即可转动可调支脚将可调支脚反时针（）方向旋转即可升高装置，顺时针（）旋转即可降低装置。
5. 搬运时，请彻底清洗您的冰箱并擦拭所有积聚的灰尘。
6. 请正确地安装制冰盒等配件。运送时配件为一起包装，以避免可能的损坏。
7. 将电源线（或插头）连接至供电插座上。请勿与其他电器共用同一个插座。
8. 为确保冰箱周围的空气得以顺畅地流通，请让冰箱的两侧和上方留有足够的空间，并且距离后方墙壁5CM以上。
9. 本产品具有自动除霜功能，无须手动除霜。

外形总尺寸

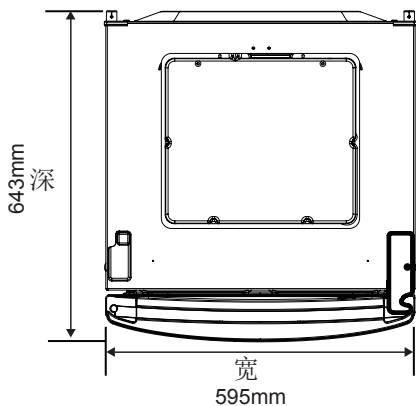

使用所需空间

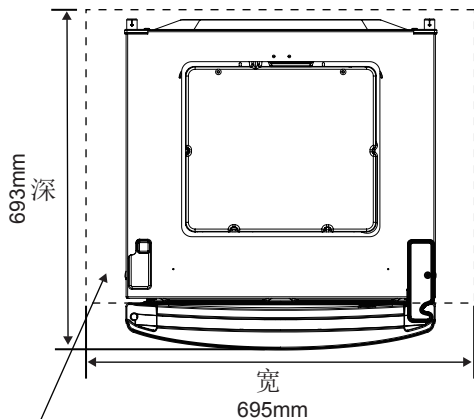

空气自由流通所需的空间

使用所需的总空间

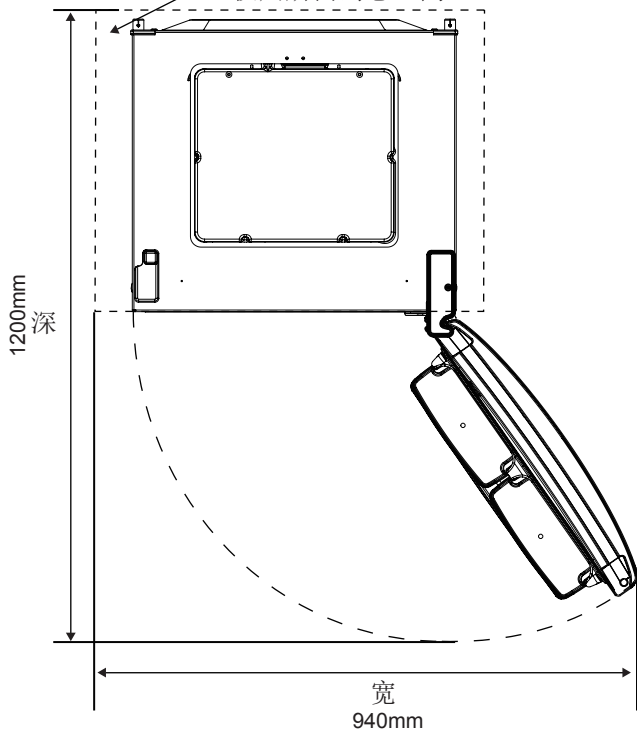

GR-M32系列产品高度为：1907mm

GR-M29系列产品高度为：1737mm

温度控制

第一次启用冰箱时，在装入新鲜或冷冻的食品前，先让冰箱在室温下正常运作2-3小时。如果运转中断，等5分钟后再重新启用。

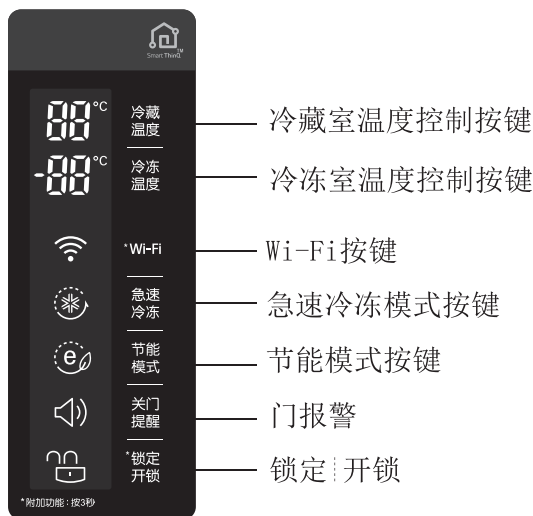

冷藏室温度设定

按冷藏室温度控制按键进入冷藏温度设定模式
对应温度显示依次为：

3°C → 2°C → 1°C → 7°C → 6°C → 5°C → 4°C → 3°C

冷冻室温度设定

按冷冻室温度控制按键进入冷冻温度设定模式
对应温度显示依次为：

-20°C → -21°C → -22°C → -23°C → -15°C → -16°C → -17°C
→ -18°C → -19°C → -20°C

急速冷冻
功能设定

- 按急速冷冻键进入急速冷冻功能。
- 当您想快速冷冻食物时，使用此功能。按一次快速冷冻按钮，则快速冷冻操作启动，并且快速冷冻指示灯将亮起。
- 快速冷冻操作大概需要24小时。当操作结束时，会自动返回到先前的温度设定。如果您想手动停止快速冷冻操作，再按一次快速冷冻按钮，指示灯熄灭，快速冷冻操作停止，同时冰箱返回到先前温度设定。



开

关

开

- 快速冷冻功能被选定后，快速冷冻指示灯会一直开启。

节能模式功能设定

- 此功能通过降低能耗使冰箱在省电模式下工作，这在您外出度假时非常实用。
- 按“节能模式”按钮启动操作，指示灯开启，再次按下此按钮停止操作。



开

关

开

注意

当节能模式为“开”时，冷藏室和冷冻室的温度按钮以及快速冷冻功能将无法运行。要取消节能模式，按节能模式按钮关闭，这样其他按钮可以使用，冰箱返回到先前的温度设定。

自诊断(故障检测功能)

- 本功能会在使用冰箱时自行检测产品发生的故障；
- 若产品出现故障,无法操作任何功能按钮且不能正常显示时，请勿关闭电源，并立即联系您当地的服务中心。
- 如果将电源关闭，维修工程师需花费更多的时间来找出故障的零件。

关门提醒功能

当冰箱门打开时间超过1分钟时，冰箱会每隔30秒内发出报警声，直到冰箱门关闭后停止报警。若冷藏室和冷冻室门关闭之后依然发出报警，请联系服务中心。



关

开

关

开锁|锁定功能

此按钮会停止其他按钮的操作。

连续按“锁定 开锁”按钮将在锁定和解锁之间切换。

(如要锁定, 按“锁定 开锁”按钮3秒。)

(如要解锁, 按“锁定 开锁”按钮3秒。)

锁定状态下, “锁定 开锁”按键外的任意按键无效。



Wi-Fi

- 用于设置冰箱以连接您的家庭 Wi-Fi 网络。

设置 Wi-Fi

- 与 LG Smart ThinQ 应用程序一起使用时, Wi-Fi 按钮可允许冰箱连接至家庭 Wi-Fi 网络。
- Wi-Fi 图标显示冰箱网络连接状态。当冰箱连接到 Wi-Fi 网络时, 图标亮起。
- 按住 Wi-Fi 按钮三秒钟以连接网络。进行连接时, 图标会闪烁, 一旦成功连接, 图标会亮起。

制冰 (可选项)

- 若需要制冰，在制冰盒中加入水并放置在冷冻室内。
- 若需要快速制冰，按下急速冷冻按键。
- 若要取出冰块，握住制冰盒两端并轻轻扭转。

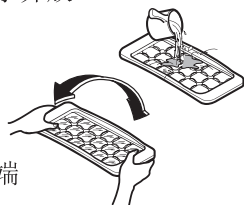

提示

若要更容易地取出冰块，在扭转制冰盒前将水倒在制冰盒上。

警告

仅可充注饮用水。

除霜

自动进行除霜作业。
除霜的水会流进蒸发托盘内并自动蒸发。

感应器系统

本系统用于控制冷藏室温度。

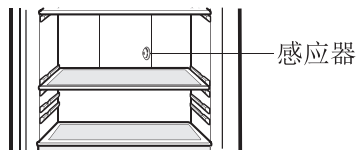

二星级部分 ****** (只适用于某些型号)

- 二星级部分是指在 -12°C ~ -18°C 下保存的空间。
- 保存短期冷藏的冷冻食品。

食物最佳储存方式

- 请勿存放在低温下容易腐烂的食物，例如香蕉和瓜类。
- 存放热食前请先将食物冷却后放入冰箱。将热食直接放入冰箱可能会让其他食物腐烂，并消耗更多的电费。
- 请用有盖的容器存放食物。这样可以避免食物的水分蒸发，保留食物的风味和营养。
- 请勿让食物阻挡通风口。流畅的冷空气才能让冰箱内的温度保持一致。
- 请勿频繁的打开冰箱门。打开冰箱门会让热空气进入冰箱内，提高冰箱内的温度
- 切勿将太多食物放置在门附近置物架上，以免无法完全地关上冰箱门。
- 请勿将瓶装物放置在冷冻室内-瓶子可能会因冷冻而碎裂。
- 请勿将解冻过后的食物重新冷冻。这样食物可能失去风味和流失营养。
- 若要快速冷冻新鲜食物时，可将食物放于冷冻室抽屉中，按下急速冷冻按键。
- 存储食物时，请用保鲜膜（塑料袋）包好或用容器装好（盖上盖子），这样可以预防食物的水分蒸发，并有助于保留原始的味道及营养。
- 冷冻室上抽屉的容积为2星级容积，温度在 $-12^{\circ}\text{C} \sim -18^{\circ}\text{C}$ 之间，用于存储短期冷藏的冷冻食物。

注：

若您将冰箱放置在湿热的位置，频繁地打开冰箱或存放大量的蔬菜时，可能会产生水滴。这并不会影响到冰箱的性能，请勿担心，用抹布将水滴擦拭干净即可。

当您去度长假

一般资讯

当您要去度长假时，离开前最好让冰箱继续运转，并留下可长期存储的食物。如果您打算关掉冰箱电源，先将所有的食物移出，拔掉电源插头，并将冰箱内部彻底清洁后，将门打开，以防止异味产生。

停电时

一般停电1-2小时内不会导致食物变质，不过在停电期间，要尽可能的减少开门次数。

若您需要移动冰箱

- 请取出冰箱内存放的食物，并用胶带将冰箱内的配件粘牢。
- 移动冰箱前，请先扭紧可调支脚。否则可调支脚可能会刮伤地板，或是无法移动冰箱。

防冷凝管

- 防冷凝管安装在冰箱前门的周围以及冷冻室和冷藏室之间，用来避免滴水。
- 尤其在安装后或环境温度过高时，冰箱可能会发热，这是正常现象。

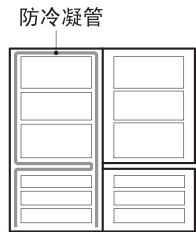

冷藏室灯板更换

- 使用LED直流灯：DC12V 2.5W
- 如果灯损坏，必须要联系维修服务中心来更换，不可私自更换。

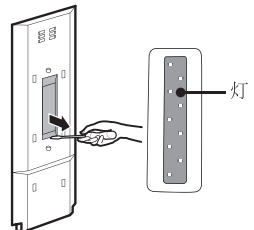

如何部分拆卸

注：在拆卸后可按相反顺序组装。

在拆卸后或拆卸前，先确定电源插头已经拔下。
不可过于用力拆卸，可能会造成损坏。

冷藏室搁架

略微抬高搁架前部，向外拉，取出搁架。将取下的搁架用水冲洗，然后用软布擦拭干净。

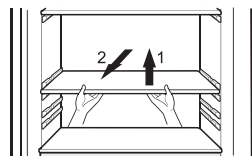

冷藏室门搁架及瓶架

抓住两边向上提起，然后取出。

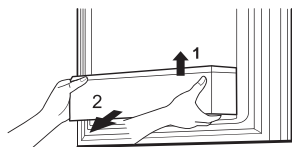

果菜盒盖及抽屉

将果菜盒抽屉外侧向上提起向外拉，稍微用力取出果菜抽屉；果菜盒抽屉取出后，抬起果菜盒盖然后取出。

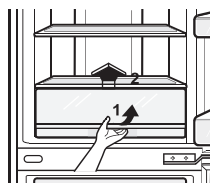

冷冻室抽屉

略微抬高冷冻室抽屉前部，向前拉出。

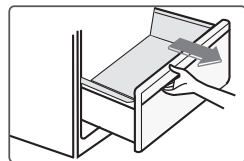

注：当食品体积过大时，可以移动搁架、果菜盒、抽屉等部件。

维护和清洗

清洗前

请确定已拔除电源插头。
在维护或清洁时，因停电所冻结食品的温升可能会缩短储存期。

冰箱外部

请用温和的清洁剂去除冰箱表面的污垢。
最后用干净的湿布擦拭干净；然后让冰箱自然风干。
产品外部属不锈钢材质者，请用干净的海绵或软布与温和清洁剂及温水清洁。请勿使用具腐蚀性或强烈成分的清洁剂。请用软布彻底擦干。请勿使用漂白剂或含氯的清洁剂清洁不锈钢材质。

冰箱内部

要按时清洁冰箱内部。使用适量的清洁剂及一匙苏打（去味用）加上温水，分别清洁冰箱内部的每一隔间，然后让冰箱自然风干。

清洗后

请检查电源线是否损坏，电源插头是否过热，以及电源插头是否已牢固地插在供电插座上。

⚠ 警告

用水清洗后，请务必用布擦干。
请勿使用研磨剂、石油类、苯类、稀释剂、盐酸、热开水、粗刷子等清洗冰箱，因为这样可能会造成冰箱损坏。

疑难排除

寻求维修服务前请先与本清单内容核对，可能让您节省下时间和可能的花费。

本清单包括了非产品缺陷导致的一般性问题。

问题

可能的原因

冰箱无法运行

- 可能是电源插头已被拔除。
请将插头插好至电源插座。
- 家庭保险丝烧掉或断路器启动。
检查或更换保险丝并重设断路器。
- 电源中断。
检查居家照明。

冷藏室或冷冻室 温度过高

- 温度控制未设至合理的位置。
请参阅温度控制章节。
- 冰箱位置太过靠近热源。
在温暖的环境下开启冰箱次数过于频繁。
- 冰箱门开启过久。
食物包装导致门未关好或是阻挡了冷冻室的气流风道。

晃动、杂声或不 正常的噪音

- 放置冰箱的地板可能不水平或是冰箱本身稳定度不够。旋转可调支脚进行调整。
- 冰箱后方放置了其他多余的东西。

冷冻食品上的 结霜或结冰

- 冰箱门可能没有关上或是食品包装卡住让门无法关上。
- 开启冰箱门的次数过于频繁。
- 食品包装内结霜为正常现象。

冰箱表面的积水

- 潮湿环境下可能会发生此现象。
请用干毛巾擦拭。

问题

冰箱内部聚积水份

冰箱有异味产生

冰箱门无法正确
关上

冰箱内灯不亮

可能的原因

- 开启冰箱门的次数过于频繁。
- 在潮湿的气候下，开启冰箱时流进的空气夹带水份。
- 应该密封地覆盖或包装有强烈气味的食物。
- 检查是否有食物腐烂。
- 冰箱内部需要清洗。
- 请参阅清洗章节。
- 食物包装卡住使门无法关上。
移开卡住门的食物包装。
- 冰箱歪斜。
调节可调支脚。
- 放置冰箱的地板可能不平或是冰箱本身稳定度不够。
请旋转可调支脚以稍微升高冰箱前侧。
- 供电插座并未供电。
- 要联系维修服务中心。

Wi-Fi 故障分析

问题	原因	解决方法
您的家用电器和智能手机未连接到 Wi-Fi 网络。	您尝试连接的 Wi-Fi 的密码不正确。	找到与您的智能手机连接的 Wi-Fi 网络，并将其移除，然后在 LG SmartThinQ 上注册您的电器。
	智能手机的移动数据已打开。	关闭智能手机的移动数据，并使用 Wi-Fi 网络注册电器。
	无线网络名称 (SSID) 的设置不正确。	无线网络名称 (SSID) 应为英文字母和数字组合。 (请勿使用特殊字符)
	路由器频率不是 2.4 GHz。	仅支持 2.4 GHz 路由器频率。将无线路由器设置为 2.4 GHz，并将电器连接至无线路由器。如需检查路由器频率，请咨询您的互联网服务提供商或路由器制造商。
	电器和路由器之间的距离太远。	如果电器与路由器之间的距离太远，信号强度可能会变弱，连接可能配置不正确。请移动路由器的位置，以使其靠近电器。

使用 LG SmartThinQ 应用程序

使用 LG SmartThinQ 前需要检查的事项

- 带有  或  logo 的家电

1 检查设备和无线路由器 (Wi-Fi 网络) 间的距离。

- 如果电器与无线路由器之间的距离太远, 信号强度会变弱。可能需要很长时间才能注册, 或者安装可能会失败。

2 关闭您智能手机的**移动数据**或**蜂窝数据**。

- 对于 iPhone, 请转至**设置** → **蜂窝移动网络** → **蜂窝移动数据**, 以关闭数据。

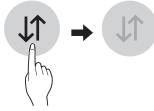

3 将智能手机连接至无线路由器。



须知

- 要验证 Wi-Fi 连接, 请检查控制面板上的 **Wi-Fi**  图标是否亮起。
- 该设备仅支持 2.4 GHz Wi-Fi 网络。请联系您的网络服务提供商或参考您的无线路由器手册以查看您的网络频率。
- 对于任何网络连接问题或因网络连接造成的任何失效、故障或错误, LG SmartThinQ 概不负责。

- 如果设备在连接 Wi-Fi 网络方面有问题, 可能是由于设备与路由器的距离太远。购买 Wi-Fi 信号放大器 (范围扩充器) 以提高 Wi-Fi 信息强度。
- 由于家庭网络环境, Wi-Fi 连接可能不连接或者可能会中断。
- 根据互联网服务提供商, 网络连接可能无法正常工作。
- 周围的无线环境可导致无线网络服务运行缓慢。
- 由于无线信号传输问题, 电器无法注册。拔下电器的插头并等待一分钟左右, 然后重试。
- 如果无线路由器上的防火墙已启用, 请禁用防火墙或为其添加异常。
- 无线网络名称 (SSID) 应为英文字母和数字组合。(请勿使用特殊字符)
- 智能手机用户界面 (UI) 可能因手机操作系统 (OS) 和制造商而异。
- 如果路由器安全协议设置为 **WEP**, 您可能无法设置网络。请将其更改为其他安全协议 (推荐 **WPA2**) 并再次注册产品。

安装 LG SmartThinQ

在智能手机的应用程序商店中搜索 LG SmartThinQ 应用程序。按照说明下载并安装应用程序。

Wi-Fi 功能

• 带有  或  logo 的家电利用便捷的智能特性,通过智能手机与设备进行通信。

固件更新

保持设备性能处于最新状态。

Smart Diagnosis™

如果您使用智能诊断功能,将根据使用模式为您提供有用信息,如使用设备的正确方式。

设置

允许您在冰箱上和应用程序中设置不同选项。

须知

- 如果您更换了无线路由器、互联网服务提供商或密码,请在 LG SmartThinQ 应用中删除之前注册的设备并重新注册。
- 出于设备改进的目的,设备有可能发生变更,恕不另行通知用户。
- 模式不同功能可能不同

连接 Wi-Fi

与 LG SmartThinQ 应用程序一起使用时, **Wi-Fi** 按钮可允许冰箱连接至家庭 Wi-Fi 网络。**Wi-Fi** 图标显示冰箱网络连接状态。当冰箱连接到 Wi-Fi 网络时,图标亮起。

初始设备注册

运行 LG SmartThinQ 应用程序,并遵循应用程序说明,以注册设备。

重新注册设备或注册其他用户

按住 **Wi-Fi** 按钮三秒钟,将设备暂时关闭。运行 LG SmartThinQ 应用程序,并遵循应用程序说明,以注册设备。

须知

- 按住 **Wi-Fi** 按钮三秒钟,以禁用 Wi-Fi 功能。Wi-Fi 图标将关闭。

开源软件提示信息

为取得本产品内搭载的 GPL、LGPL、MPL 及其他开源证书下的源代码,请您访问 <http://opensource.lge.com>。

除源代码以外,所有相关的许可条款、免责声明和版权通知均可供下载。

LG Electronics 还可在光盘存储器 (CD-ROM) 上向您提供源代码,如有需要,请发送电子邮件至 opensource@lge.com 索取,您只需支付实施此分发的费用(例如存储介质、运输和处理的费用)。此报价自我们上次装运该产品起三年内有效。此报价对收到本信息的任何人有效。

在智能手机上使用 Smart Diagnosis™

- 适用于具有  或  徽标的设备

当设备故障或运行失败时,如果您需要由 LG 电子客户信息中心进行精确诊断,请使用该功能。

Smart Diagnosis™ 只有在将设备连接到电源后才能激活。如果无法打开设备,必须进行故障排除,无需使用 Smart Diagnosis™。

使用智能诊断

通过客户信息中心使用智能诊断

当设备故障或运行失败时，如果您需要由 LG 电子客户信息中心进行精确诊断，请使用该功能。仅使用该功能联系服务代表，而不要在正常操作期间使用。

1 按下锁定开锁按钮，以便激活锁定功能。

- 如果锁定功能已激活，按下锁定开锁按钮以取消 激活锁定功能，然后再次按下锁定开锁按钮以激活锁定功能。
- 请注意，锁定功能激活后的五分钟内，智能诊断功能才会运行。



2 按住冷冻室温度控制按钮三秒钟或更长时间，同时继续使您的手机靠近扬声器。

3 打开冷藏室门，然后使手机靠近右上角的扬声器孔。

- 放好手机，以使麦克风与扬声器孔对齐。

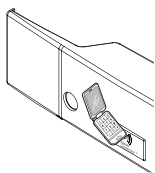

4 数据传输完成后，服务代理将解释智能诊断的结果。

须知

- 放好手机，以使麦克风与扬声器孔对齐。
- 大约三秒后，智能诊断声音产生。
- 传输数据时，请勿将手机从扬声器孔拿开。
- 传输数据时，使手机靠近左上角扬声器孔，并等待。
- 在传输智能诊断数据时，数据传输声可能很刺耳，但在数据传输声停止之前，请勿将手机从扬声器孔拿开，以获得精确的诊断。
- 数据传输完成后，显示传输完成消息，控制面板自动关闭，然后几秒钟后再次打开。之后，客户信息中心解释诊断结果。
- Smart Diagnosis™ 功能取决于本地通话质量。
- 如果您使用有线家庭电话，通信性能将改进，您可以传输更好的信号。
- 如果由于通话质量不佳而导致 Smart Diagnosis™ 数据传送效果差，您可能无法收到最佳 Smart Diagnosis™ 服务。

产品规格

产品规格

型号		GR-M32PNVQ GR-M32PNDQ	GR-M29PNDQ GR-M29PNVQ GR-M29PNPQ
气候类型		ST/T	ST/T
防触电保护类型		I类	I类
冷冻室星级		****	****
容积	总容积(L)	329	287
	冷藏室容积(L)	224	182
	冷冻室容积(L)	95	95
	二星级部分容积(L)	10	10
外形尺寸	宽(mm)	595	595
	深(mm)	643	643
	高(mm)	1907	1737
额定电压/频率(V~/Hz)		220 / 50	220 / 50
额定输入电流(A)		1.5	1.5
除霜输入功率(W)		145	145
标准耗电量(kW·h/24h/kW·h/y)		0.73/266.45	0.71/259.15
综合耗电量(kW·h/24h/kW·h/y)		0.80/292.00	0.78/284.70
冷却能力(kg/12h)		30	24
冷冻能力(kg/12h)		4	4
制冷剂及注入量(g)		R600a, 58	R600a, 58
负载温度回升时间(h)		14	14
净重(kg)		71	66
噪声(dB(A))		39	39
能效等级		2级	2级

注：上表中的技术参数皆在标准状态下测定，如有变动，请以电冰箱铭牌为准。

※ 标准耗电量和综合耗电量符合GB12021.2-2015

除霜间隔

除霜间隔说明：本产品的除霜加热器受环境温度、湿度及开关门等条件的影响。

在32℃条件下冰箱设定为特性温度时 $\Delta t_{d-\max}$ （最大可能的除霜间隔）为106小时， $\Delta t_{d-\min}$ （最小可能的除霜间隔）为7小时。

附件

附件	GR-M32PNVQ	GR-M32PNDQ
冷冻室抽屉	4只	4只
可移动搁架	3个	2个
果菜盒	1只	1只
钢丝搁架	2个	2个
果菜盒盖	1只 (含魔术保鲜盒)	1只
制冰盒	1只	-
蛋格	1只	-
多功能门搁架	6个	6个
门瓶架	1个	1个
使用说明书	1本	1本
产品合格证	1张	1张

附件	GR-M29PNPQ GR-M29PNDQ	GR-M29PNVQ
冷冻室抽屉	4只	4只
可移动搁架	2个	2个
果菜盒	1只	1只
钢丝搁架	2个	2个
果菜盒盖	1只	1只 (含魔术保鲜盒)
制冰盒	-	1只
蛋格	-	1只
多功能门搁架	4个	4个
门瓶架	1个	1个
使用说明书	1本	1本
产品合格证	1张	1张

产品中有害物质的名称及含量

部件名称	有害物质					
	铅 (Pb)	汞 (Hg)	镉 (Cd)	六价铬 (Cr (VI))	多溴联苯 (PBB)	多溴二苯醚 (PBDE)
箱体组件	○	○	○	○	○	○
门组件	○	○	○	○	○	○
箱内部品	○	○	○	○	○	○
外装部品	×	○	○	○	○	○
保温材料	○	○	○	○	○	○
压缩机	×	○	○	○	○	○
管道 (冷凝器, 蒸发器, 冷媒管道等)	○	○	○	○	○	○
线材 (电源线, 连接线等)	×	○	○	○	○	○
控制器材 (PCB板, 传感器等)	×	○	○	○	○	○
包装件 (胶带, 海绵, 硬纸板, 泡沫件, 印刷件等)	○	○	○	○	○	○

本表格依据SJ/T11364的规定编制。

○：表示该有害物质在该部件所有均质材料中的含量在GB/T26572规定的限量要求以下。

×：表示该有害物质至少在该部件的某一均质材料中的含量超出GB/T26572规定的限量要求。

标记为X的部品以现在的技术尚不能减少有害物质。

LG电子正在尽最大的努力开发有害物质减少技术。



所有在中国销售的电子电气产品必须标有环保使用期限的标识。

该标识的环保使用期限是指在正常使用条件如温度、湿度下的使用期限。

食品接触材料信息

(Food Contact Materials Declaration)

生产商 (Manufacturer) : LG电子 (LG Electronics Inc.)

产品 (Product) : 冰箱 (Refrigerator)

符合法规(comply with regulation) :

本产品食品接触用部件及其材料符合GB 4806.1-2016、GB 9685-2016、GB31603-2015以及相应材料食品安全国家标准要求，具体信息如下。

(The food contact materials and articles of this product meet with GB 4806.1-2016、GB 9685-2016、GB31603-2015.)



食品接触

产品材质 (product material) :

材质 (Material)	执行标准 (Standard)	符合性 (Compliance)
Acrylonitrile butadiene Styrene (ABS)	GB 4806.7-2016 & GB 31603	符合
General purpose Polystyrene (GPPS)	GB 4806.7-2016 & GB 31603	符合
Medium- impact polystyrene (MIPS)	GB 4806.7-2016 & GB 31603	符合
High- impact polystyrene (HIPS)	GB 4806.7-2016 & GB 31603	符合
Polypropylene (PP)	GB 4806.7-2016 & GB 31603	符合
玻璃(Glass)	GB 4806.5-2016 & GB 31603	符合
钢丝(酒架) (Wine Rack)	GB 4806.9-2016 & GB 31603	符合

产品使用条件 (conditions of use) :

可能与冰箱中的部件直接或间接接触的食物有：蔬菜，水果，蛋，冰或有独立包装的食品等一切需要冷藏或冷冻的食物。

冷藏室的可储存温度在0°C和7°C之间。

冷冻室的可储存温度在-15°C以下。

储存时间：根据食品的说明书为准。

食物接触表面积与体积的比例：6 dm²/Kg。

保修卡

感谢您购买LG电子产品，本着对您负责的精神，并为了确保我们向您提供优质的售后服务，现在对您所享受的保修事宜作如下说明：

一、您的义务

1. 您在购机时，应要求经销商在购机发票上填写以下内容：型号、出厂编号、购机日期及购买商场，并盖经销商的有效专用公章；
2. 请您填妥本说明后页的四联保修卡，并请经销商在型号及出厂编号处盖章；
3. 您妥善保管好购机发票及此保修卡，如您的冰箱发生故障，您的购机发票及此保修卡将作为必须依据。

二、LG电子产品售后服务规定

LG电子为了使中国消费者放心满意的使用公司的产品，将严格遵守国家颁发的有关法律，遵照《中国消费者权益保护法》、《中国产品质量法》的具体条款及“三包”的有关规定，规范我公司售后服务制度：

1. 您所购买的产品整机保修期为一年，关键部品保修期为三年。

*关键部件：压缩机、风扇电机、温控器、蒸发器、干燥过滤器、冷凝器、毛细管、主控板、显示板。

*变频压缩机、线性变频压缩机保修期为十年，从购机发票日期开始计。

压缩机运转时，产生连续噪音属于正常现象。未按照指导书进行操作或安装在不适当的环境中引起的故障不在保修范围之内。

2. 产品保修期从购机之日起计算。在以上规定的保修期内如产品出现任何故障，此维修说明上登载的维修网点将不收取顾客的修理等任何费用。如有任何疑问或产品故障，顾客均可向此说明上的维修网点寻求帮助。
3. 如在保修期内接受修理，维修后请您按保修卡上标明的次数顺序撕下保修卡交给维修人员；
4. 如因零部件供应等原因，导致产品修复期超过三个月时，我公司将给予调换；
5. 超过保修期的产品，当产品维修后30天内又出现重复故障时，维修网点将免费为顾客重新修复；
6. 我公司对产品的维修实行上门服务制。我们将在登记后24至48小时内服务到位，如顾客家处市郊或外埠地区，我公司仍可在48至72小时内长途出差至顾客处服务；
7. 我公司采用电脑零件管理，邮政特快专递以确保零件发送速度，竭力保证三天内供货到位；
8. 下列情况为非保修范围：
 - * 用户自己使用操作不当；
 - * 人为搬动后造成产品损伤；
 - * 产品发生故障后，用户自行到非LG电子指定维修点维修；
 - * 用户自行拆修，涂改出厂编号；
 - * 无购机发票及保修卡；
 - * 遭受自然灾害或意外事故（如火灾、水灾、地震、雷击、爆炸、电压不稳事故等）；
 - * 使用时间超过保修期；
 - * 消费者未按照产品使用说明操作或跌落进水等人为损坏；
 - * 因安装、移动等人为造成的故障；
 - * 使用超过半年的娱乐、商业和展示用机。
9. 对超过保修期及第8项的产品，我们将实行收费，收费项目为：修理费+零件费+交通费；
10. LG电子设立全国顾客咨询热线：400-819-9999

全国各地均可拨打以上热线电话，以寻求您所需要的帮助。

北京LG电子技术服务中心地址：北京市朝阳区望京科技园洛娃大厦B座2层

邮编：100021

泰州乐金电子冷机有限公司地址：江苏省泰州市海陵区迎宾路12号

邮编：225300

三、LG电子技术服务中心和责任区域

序号	地区	名称	地址	电话
1	北京	北京LG电子技术服务中心	北京市朝阳区望京科技园洛娃大厦B座2层	400-819-9999
2	沈阳	沈阳LG电子技术服务中心	沈阳市皇姑区宁山路42号蓝天大酒店6楼	
3	成都	成都LG电子技术服务中心	成都市二环路西一段99号附8号	
4	南京	南京LG电子技术服务中心	南京市白下区 高新开发区紫金(白下)科技特别创业社区, LG白电研发中心	
5	广州	广州LG电子技术服务中心	广东省广州市珠江新城华夏路8号 国际金融广场7楼	

附录

1	北京LG电子技术服务中心
	包括：北京市、天津市、河北省、山东省、山西省、河南省
2	沈阳LG电子技术服务中心
	包括：辽宁省、黑龙江省、吉林省
3	成都LG电子技术服务中心
	包括：重庆市、四川省、湖北省、云南省、陕西省、甘肃省、新疆自治区、青海、贵州省、西藏自治区
4	南京LG电子技术服务中心
	包括：上海市、江苏省、安徽省、浙江省
5	广州LG电子技术服务中心
	包括：广东省、广西自治区、福建省、江西省、湖南省、海南

顾客姓名及电话	型号
	出厂编号

↑ 顾客填写好以上内容后，请经销单位在出厂编号及型号处盖章。

包修卡

第四次

顾客签名

修理完毕后，请您撕下此联留给维修站。

顾客姓名及电话	型号
	出厂编号

↑ 顾客填写好以上内容后，请经销单位在出厂编号及型号处盖章。

包修卡

第三次

顾客签名

修理完毕后，请您撕下此联留给维修站。

顾客姓名及电话	型号
	出厂编号

↑ 顾客填写好以上内容后，请经销单位在出厂编号及型号处盖章。

包修卡

第一次

顾客签名

修理完毕后，请您撕下此联留给维修站。

顾客姓名及电话	型号
	出厂编号

↑ 顾客填写好以上内容后，请经销单位在出厂编号及型号处盖章。

包修卡

第二次

顾客签名

修理完毕后，请您撕下此联留给维修站。

修理内容:

顾客意见

满意

不满意

修理内容:

顾客意见

满意

不满意

修理内容:

顾客意见

满意

不满意

修理内容:

顾客意见

满意

不满意