



Kılavuzu görmek için QR kodunu tarayın.



KULLANICI EL KİTABI

WASHTOWER

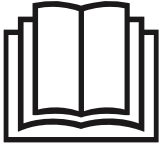

Kurulumdan önce talimatları dikkatli bir şekilde okuyun. Bu talimatları okumanız kurulumu kolaylaştıracak ve ürünün doğru ve güvenli şekilde kurulmasını sağlayacaktır. İleride başvurmak üzere bu talimatları kurulumdan sonra ürünün yanında bulundurun.

TÜRKÇE

W4W8*VKK*HM



MFL72047805
Rev.05_032326

www.lg.com

Telif Hakkı © 2023-2026 LG Electronics. Her Hakkı Saklıdır

İÇİNDEKİLER

Talimatları okumanız kurulumu kolaylaştıracak ve ürünün doğru ve güvenli şekilde kurulmasını sağlayacaktır.

Bu el kitabında üretici tarafından değişiklik yapılabilir.

GÜVENLİK TALİMATLARI

KULLANMADAN ÖNCE TÜM TALİMATLARI OKUYUN	4
UYARI	4
ÇEVREYE KARŞI DUYARLI	9

KURULUM

Parçalar ve Özellikler	13
Kurulum Yeri Gereklilikleri	16
Cihazın Açılması	18
Su Besleme Hortumunun Bağlanması	19
Tahliye Hortumunun Kurulması	21
Cihazın Seviyelendirilmesi	23

ÇALIŞTIRMA-ÇAMAŞIR MAKİNESİ

Çalıştırma Genel Görünüm	26
Çamaşırları Hazırlama	27
Deterjan veya Yumuşatıcı Ekleme	28
Kontrol Paneli ve Program Tablosu	31
Ekstra Seçenekler ve Fonksiyonlar	37

ÇALIŞTIRMA-KURUTMA MAKİNESİ

Çalıştırma Genel Görünüm	40
Çamaşırları Hazırlama	41
Kontrol Paneli ve Program Tablosu	43
Ekstra Seçenekler ve Fonksiyonlar	49

SMART ÖZELLİKLERİ

LG ThinQ Uygulamasını Kullanma	52
Smart Diagnosis (Akıllı Tanılama)	57

BAKIM

Çamaşır makinesi	58
Kurutucu	62

SORUN GİDERME

Çamaşır makinesi	67
Kurutucu	75
Yaygın	81

GÜVENLİK TALİMATLARI

KULLANMADAN ÖNCE TÜM TALİMATLARI OKUYUN

Aşağıdaki güvenlik kurallarıyla görünmeyen tehlikeleri veya ürünün güvenli olmayan ya da yanlış kullanımından kaynaklanan hasarların önlenmesi amaçlanmıştır.

Kurallar aşağıda tanımlandığı şekilde "UYARI" ve "DİKKAT" olarak ayrılmıştır.

Güvenlik Mesajları



Bu sembol tehlikeye neden olabilecek sorunları ve kullanımları belirtmek için gösterilir. Bu sembolün bulunduğu kısmı dikkatli bir şekilde okuyun ve tehlikeden kaçınmak için talimatları uygulayın.



UYARI

Bu sembol talimatların uygulanmamasının ciddi yaralanma veya ölüme neden olabileceğini gösterir.



DİKKAT

Bu sembol talimatların uygulanmamasının yaralanmaya veya ürünün hasar görmesine neden olabileceğini gösterir.

UYARI

⚠ UYARI

- Ürün kullanılırken patlama, yangın, ölüm, elektrik çarpması, yaralanma veya yanma riskini azaltmak için aşağıdakiler de dahil olmak üzere temel önlemleri uygulayın:

Teknik Güvenlik

- Bu cihaz 8 yaşından büyük çocuklar tarafından gözetimde bulunulursa veya cihazın güvenli şekilde nasıl kullanılacağına ilişkin talimatları almış ve meydana gelen tehlikeleri anlamışlar ise sınırlı fiziksel, algısal veya zihinsel becerileri olan kişiler ve deneyim ve/veya bilgi eksikliği olan kişiler tarafından kullanılabilir. Çocuklar cihaz ile oynamamalıdır.

Temizleme ve bakım gözetim altında tutulmadan çocuklar tarafından yapılmamalıdır.

- Sürekli olarak gözetim altında tutulmayan 3 yaşından küçük çocuklar uzak tutulmalıdır.
- Su girişi basıncı 50 kPa ile 800 kPa arasında olmalıdır.
- Cihaz ile sağlanan yeni hortum veya hortum setini kullanın. Eski hortumların tekrar kullanılması su sızıntısına ve sonradan mal hasarına neden olabilir.
- Havalandırma açıklıkları halı ile kapanmamalıdır.
- Cihazda yıkanmamış eşyaları kurutmayın.
- Kumaş yumuşatıcılar ya da benzer ürünler kumaş yumuşatıcı talimatlarına uygun şekilde kullanılmalıdır.
- Çakmaklar ve kibritler gibi tüm nesnelere eşyaların ceplerinden çıkarın.
- Tüm eşyalar hızlı bir şekilde çıkarılıp dağıtılarak ısının yayılması sağlanmayacaksa kurutma çevrimi sona ermeden cihazı asla durdurmayın.
- Temizlemek için endüstriyel kimyasallar kullanıldıysa cihaz kullanılmamalıdır.
- Yemeklik yap, bitkisel yap, aseton, alkol, petrol, parafin, nokta temizleyiciler, turpentin, mum ve mum temizleyicilerle kirlenmiş eşyalar cihazda kurutulmadan önce sıcak suda ekstra yoğunlukta deterjanla yıkanmalıdır.
- Yoğunlaştırılmış suyu içmeyin. İçilmesi gıda kaynaklı hastalıklara neden olabilir.
- Elektrik kablosu hasarlıysa, tehlikeyi önlemek için üretici, servis temsilcileri veya benzer uzmanlıktaki kişiler tarafından değiştirilmelidir.
- Tüy setinin sık sık temizlenmesi gerekir.
- Tüylerin cihazın etrafında birikmesine izin verilmemelidir.
- Kuru temizleme deterjanını doğrudan cihaza püskürtmeyin veya kuru temizleme deterjanı kullanılan çamaşırları kurutmak için cihazı kullanmayın.
- Yağ lekeleri bulunan çamaşırları kurutmayın. Giysilerde leke bırakan yağ artıkları (yemeklik yağlar dahil) su ile yıkandıktan sonra bile tamamen giderilemez.

- Cihaz, zamanlayıcı gibi harici bir anahtarlama cihazı ile çalıştırılmamalıdır veya yardımcı program tarafından düzenli olarak açılıp kapatılan devreye bağlanmamalıdır.
- Kurutma işlemi tamamlandığında ya da kurutma işlemi sırasında güç kesintisi durumunda hemen giysileri üründen çıkarın. Cihazda kurumuş kıyafetlerin gözetimsiz bırakılması yangına neden olabilir. Kuruduktan sonra cihazdan çıkan giysiler yangına neden olabilir. Kurutma işleminden hemen sonra giysileri çıkarın ve ardından kıyafetleri asın veya soğumaya bırakın.
- Bu cihaz sadece evde kullanılabilir.

Maksimum Kapasite

Bazı programlarda kuru çamaşırlar için kullanılacak maksimum kapasite **Yıkama (12 kg)/Kurutma (10 kg)**'dir.

Kurulum

- Hasar görmüşse, bozulmuşsa, kısmen parçaları ayrılmışsa veya hasarlı kablo veya priz de dahil olmak üzere eksik ya da kırık parçaları varsa, cihazı asla çalıştırmayın.
- Bu cihaz yalnızca cihazı güvenli şekilde tutan iki veya daha fazla kişi ile taşınmalıdır.
- Cihazı nemli ve tozlu bir yerde kurmayın. Cihazı herhangi bir dış alanda veya doğrudan güneş ışığı, rüzgar veya yağmur ve dondurucu düzeyin altındaki sıcaklıklar gibi hava koşullarına maruz kalan herhangi bir alanda kurmayın veya saklamayın.
- Elektrik prizinin priz çıkışına tamamen girdiğinden emin olun.
- Cihazı çoklu priz çıkışlarına, güç panolarına veya uzatma güç kablosuna takmayın.
- Cihazla birlikte verilen elektrik prizini değiştirmeyin. Priz çıkışına uymazsa, yetkili bir elektrikçiye doğru bir priz taktırın.
- Cihaz, ekipman topraklama/ topraklama kablosu (topraklama pimi) ve topraklama güç prizi bulunan güç kablosu ile donatılmıştır. Güç prizi yerel kanun ve düzenlemelere uygun olarak kurulmuş ve topraklanmış uygun soket çıkışına takılmalıdır.

- Ekipman topraklama iletkeninin düzgün şekilde bağlanmaması elektrik çarpmasına neden olabilir. Cihazın doğru şekilde topraklandığından emin değilseniz yetkili bir elektrikçiyle veya servis personeliyle kontrol edin.
- Bu cihaz kilitlenebilir kapının, kayar kapının arkasına veya menteşeli kapı cihazın karşısında kalacak şekilde kurulmamalıdır, aksi halde cihazın kapısının tam açılması kısıtlanır.
- Ayrılmayı önlemek için tahliye hortumunu sıkın.
- Güç kablosu hasarlıysa veya soket çıkışının deliği gevşekse, güç kablosunu kullanmayın ve yetkili bir servis merkezi ile iletişim kurun.

Kullanım

- Kapağın camını kırmaktan kaçınmak için kapağı kapatırken çok sert itmeyin.
- Cihazı çalıştırmak için kontrol paneline keskin nesnelere işlem yapmayın.
- Herhangi bir paneli ayırmaya veya cihazı parçalarına ayırmaya çalışmayın.
- Cihazın herhangi bir parçasını onarmayın veya değiştirmeyin. Tüm onarımlar ve servis uygulamaları, bu Kullanıcı Kılavuzu tarafından özel olarak önerilmedikçe, yetkili bir servis personeli tarafından gerçekleştirilmelidir. Yalnızca yetkili fabrika parçalarını kullanın.
- Cihazın kapağı açıksa kapağı çok fazla aşağı çekmeyin.
- Evcil hayvanlar gibi hayvanları cihazın içine koymayın.
- Halıları, paspasları, ayakkabıları veya evcil hayvan battaniyelerini, peluş oyuncakları veya giysi ya da çarşaf dışındaki diğer çamaşırları bu makinede yıkamayın.
- Cihazın altında ve etrafındaki alanı keten, kağıt, bez parçası, kimyasal gibi yanabilir malzemelerden uzak tutun.
- Cihazın kapağını açık bırakmayın. Çocukların kapağa asılması veya içini sallaması hasara veya yaralanmaya neden olabilir.
- Yanıcı veya patlayıcı maddelerle (balmumu, balmumu çıkarıcı, yağ, boya, benzin, yağ çözücü, kuru temizleme çözücüsü, gaz yağı, petrol, leke çıkarıcı, terebentin, bitkisel yağ, yemeklik yağ, aseton, alkol, vb.) temizlenmiş, yıkanmış, kirlenmiş veya bu maddelere daldırılmış

yıkanmış veya kuru maddeleri koymayın. Yanlış kullanım yangına veya patlamaya neden olabilir.

- Kauçuk (köpük kauçuk), duş başlıkları, su geçirmez tekstiller, kauçuk yüzeyli malzemeler ve kıyafetler ya da köpük kauçuk dolgu malzemeli yastıklar cihazda kurutulmamalıdır.
- Alev alabilen veya kolay tutuşabilen maddeleri (benzin, alkol, kimyasal, LPG, kolay tutuşabilen sprey, gaz, tiner, petrol, böcek ilacı, oda parfümü, kozmetikler vb.) cihazın yakınında kullanmayın veya saklamayın.
- Çalışırken asla içine doğru uzanmayın. Tambur tamamen durana kadar bekleyin.
- Yüksek sıcaklık programı sırasında kapağı dokunmayın.
- Cihazdan veya zeminden su sızıntısı olması halinde, elektrik prizinin bağlantısını kesin ve LG Electronics müşteri bilgilendirme merkezi ile irtibat kurun.
- Kırılma veya kopma olması halinde hortumlardaki ve vanalardaki basıncı düşürmek ve sızıntıyı en aza indirmek için su musluklarını kapatın. Dolum hortumlarının durumunu kontrol edin; 5 yıl sonra değiştirilmelidir.
- Evde gaz sızıntısı (izobütan, propan, doğal gaz vb.) olması halinde, cihaza veya elektrik prizine dokunmayın ve derhal bölgeyi havalandırın.
- Tahliye hortumu veya giriş hortumu kışın donmuşsa, yalnızca çözüldükten sonra kullanın.
- Tüm çamaşır deterjanlarını, yumuşatıcıları ve beyazlatıcıları çocuklardan uzak tutun.
- Güç prizine veya cihaz kontrollerine elleriniz ıslakken dokunmayın.
- Güç kablosunu aşırı şekilde katlamayın veya üzerine ağır bir nesne koymayın.
- Yıkama esnasında cihazdan tahliye edilen suya dokunmaktan kaçının.
- Tahliyenin doğru şekilde çalıştığından emin olun. Suyun uygun şekilde tahliye edilmemesi halinde zeminde su taşabilir.
- Hava sıcaklığı yüksek olduğunda ve su sıcaklığı düşük olduğunda yoğunlaşma oluşabilir ve bu yüzden zemin ıslanır.
- Güç kablosunun temas noktalarındaki kiri veya tozu silin.

Bakım

- Cihazı temizlemeden önce güç bağlantısını kesin. Cihaz kumandasını KAPALI veya bekleme konumuna getirmek, cihazın güç bağlantısını kesmez.
- Herhangi bir nemi veya tozu tamamen giderdikten sonra güç prizini soket çıkışına sağlam şekilde takın.
- Temizlemek için cihazın içine veya dışına su sıkmayın.
- Cihazı, güç kablosundan çekerek asla fişten çıkarmayın. Güç prizini daima sıkıca kavrayın ve soket çıkışından düz olarak dışarı çekin.
- Cihazı sadece LG Electronics servis merkezi çalışanları sökebilir, onarabilir ya da üzerinde değişiklik yapabilir. Cihazı taşıyıp farklı bir konumda kurulumunu gerçekleştirdiğinizde LG Electronics müşteri hizmetleri merkeziyle iletişim kurun.

İmha

- Eski cihazı atmadan önce prizden çekin. Yanlış kullanımı önlemek için arkasındaki kabloyu doğrudan kesin.
- Tüm ambalaj malzemelerini (plastik poşetler ve strafor gibi) çocuklardan uzakta çıkarın. Ambalaj malzemeleri boğulmaya neden olabilir.
- Çocukların veya küçük hayvanların içinde sıkışmasından kaçınmak için bu cihazı atmadan önce kapağını kapatın.

ÇEVREYE KARŞI DUYARLI

Çevresel ve Ekonomik İpuçları

Çamaşır Makinesi

Enerji ve su tüketimi

- Su tüketimi ve enerji kullanımı, yükün ağırlığından etkilenebilir. Cihazınızı en iyi şekilde kullanmak amacıyla ilgili program için maksimum miktarda kuru çamaşır yükleyin.
- Enerji tüketimi açısından en verimli programlar genellikle daha düşük sıcaklıklarda ve daha uzun süreyle çalışan programlardır.

10 GÜVENLİK TALİMATLARI

- Ses ve kalan nem içeriği, sıkma hızından etkilenir: sıkma aşamasında sıkma hızı ne kadar yüksekse ses o kadar yüksek ve kalan nem içeriği o kadar düşük olur.
- Çamaşırların ilgili programlar için üretici tarafından belirtilen kapasiteye göre dengeli şekilde doldurulması, enerji ve su tasarrufuna katkıda bulunacaktır.
- Daha az miktarda çamaşır yıkarken, otomatik yük algılama sistemi, su ve enerji kullanım miktarını azaltmaya yardımcı olacaktır.
- Miktarı az olan, hafif kirli çamaşırlar için Hızlı programı kullanın.
- Soğuk su çamaşır deterjanları düşük sıcaklıklarda da (yaklaşık 20 °C) aynı ölçüde etkili olabilir. 20 °C'nin ayarları kullanılarak, 30 °C'lik veya daha yüksek sıcaklıklara göre daha az enerji harcanacaktır.

Deterjan

- Deterjan; kumaşın türüne, rengine, kirlilik durumuna ve yıkama sıcaklığına göre seçilmeli, deterjan üreticisinin talimatına uygun şekilde kullanılmalıdır. Yalnızca Tambur (ön yük) tipi makinelere uygun olan deterjanları kullanın.
- Daha az miktardaki çamaşır için daha az deterjan kullanın.
 - Kısmi yük: Normal miktarın 1/2'si.
 - Minimum yük: Tam yükün 1/3'si.

Ekstra Seçenek ve Fonksiyon Seçimi

- Yıkadığınız çamaşırlar için uygun su sıcaklığını seçin. En iyi sonuçlar için kıyafet kumaş bakım etiketlerine bakın.
- Ön Yıkama seçeneği, çok kirli çamaşırları yıkamak için önerilmektedir.

Kurutma Makinesi

Enerji tüketimi

- Cihaz, 23 °C oda sıcaklığında en iyi performansı sergiler.
- Yüksek atmosfer sıcaklığı ve küçük oda hem kuruma süresini hem de enerji tüketimini artırabilir.
- Çamaşırların, ilgili programlar için üretici tarafından belirtilen kapasiteye kadar eşit şekilde yüklenmesi, enerji tasarrufuna katkı sağlayacaktır.

- Cihazın içine sırlıklam çamaşırları yüklemeyin. Kurutma süresinin ve enerji tüketiminin artmasına neden olacaktır. Çamaşırın makineye atmadan önce döndüğünden emin olun.
- Yıkama sırasında çamaşırlar yüksek hızda dönmezse enerji tüketimi ve kurutma süreleri artacaktır. Büyük yatak çarşafı veya nevresimler, dolanmaları halinde eşit olmayan hava akışı nedeniyle eşit şekilde kurumayabilir. Düzgün bir kuruma sağlanması için programın ortasında bunların çıkarılıp tekrar yerleştirilmesi gerekebilir.
- Kapıyı açın ve tüy filtresinin temiz olduğundan emin olun. Filtre, tüle dolu olduğunda kurutma süresi normalden daha uzun olacaktır.

Eski cihazınızın atılması



- Tüm elektrikli ve elektronik atıklar, devlet ya da yerel yetkililer tarafından belirlenen toplama merkezlerinde ayrı olarak imha edilmelidir. Atık elektrikli ve elektronik aletler belediyeler tarafından kurulan toplama noktalarına teslim edilmeli veya aldığınız yeni ürünü satıcınıza adresinize teslim ederken, satıcınızdan atık elektrikli ve elektronik aletinizi teslim almasını istemelisiniz.
- Atık ürünün doğru imhası çevre ve insan sağlığı üzerindeki potansiyel olumsuz sonuçların engellenmesine yardımcı olacaktır.
- Bu işareti içeren ürünler tehlikeli madde içerebilir. Ürünler içerisindeki tehlikeli maddeler çevre kirlenmesine veya yaralanma/ölüme sebebiyet verebilir.
- AEEE Yönetmeliğine Uygundur.
- Eski ürününüzün imhası hakkında daha fazla bilgi için lütfen belediyeniz ya da ürünü aldığınız mağaza ile iletişime geçiniz. (www.lg.com/global/recycling)

Ambalaj Malzemesinin Atılması

- Ambalaj atıklarını materyal tiplerinin geri dönüşüm sembollerine göre imha edin. Geri dönüşüm için ambalaj atıklarını ilgili kaplara koyun.

Bu kurutucu florinlenmiş sera gazları içerir

R134a (GWP: 1430): 0,500 kg / 0.715 t CO₂-eq. Hermetik olarak kapatılmıştır.

KURULUM

Parçalar ve Özellikler

NOT

- Cihazın kalitesini arttırmak için görünüm ve özellikler bildirim yapılmaksızın değiştirilebilir.

Önden Görünüm

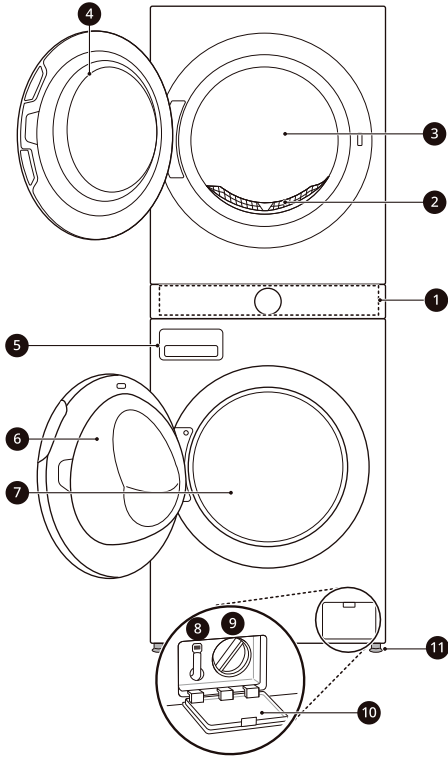

- ❶ Kontrol Paneli
- ❷ Tüy Filtresi
- ❸ Kurutma Makinesi Tamburu
- ❹ Kurutma Makinesi Kapağı
- ❺ Deterjan Bölme Çekmecesi
- ❻ Çamaşır Makinesi Kapağı
- ❼ Çamaşır Makinesi Tamburu
- ❽ Tahliye hortumu
- ❾ Tahliye Pompası Filtresi
- ❿ Tahliye Pompası Filtre Kapağı

- ⓫ Seviyelendirme Ayağı

Arkadan Görünüm

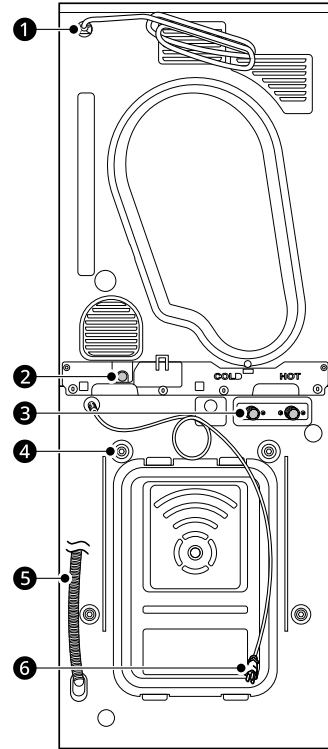

- ❶ Güç Kablosu (Kurutma Makinesi için)
- ❷ Tahliye Deliği (Kurutma Makinesi için)
- ❸ Soğuk/Sıcak Su Girişi (Çamaşır Makinesi için)
- ❹ Nakliye civataları
- ❺ Tahliye Hortumu (Çamaşır Makinesi için)
- ❻ Güç Kablosu (Çamaşır Makinesi için)

Aksesuarlar

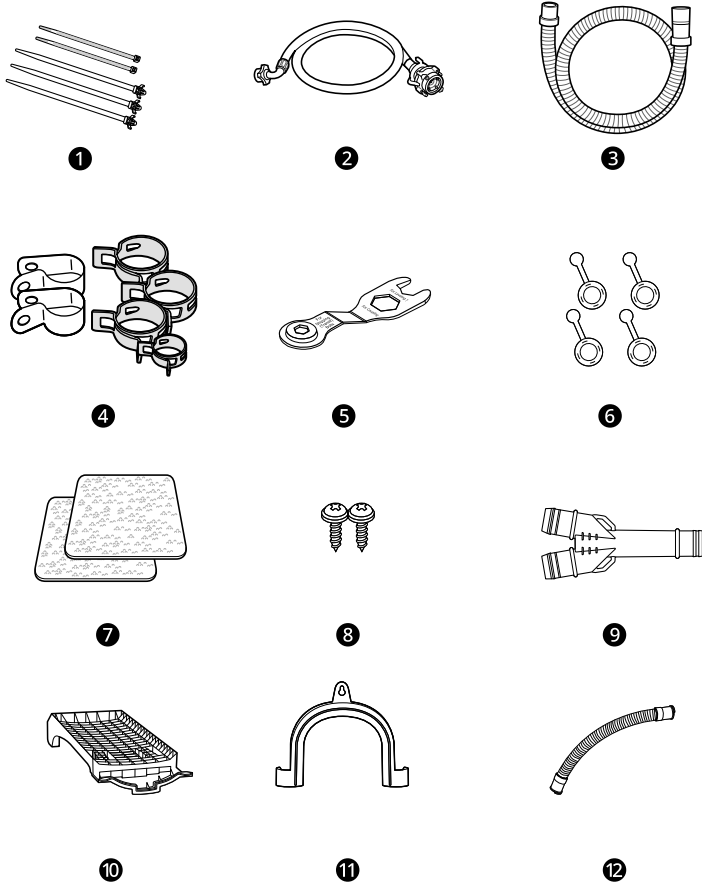

①	Kablo Bağları (5 EA)	②	Tedarik Hortumunun Bağlanması (Çamaşır Makinesi için)	③	Su Tahliye Hortumu (Kurutma Makinesi için)
④	Bant Kelepçeleri	⑤	Anahtar	⑥	Nakliye cıvata deliklerini kapatmak için tıpa
⑦	Kaymaz Tabanlar	⑧	Vidalar (2 EA)	⑨	Tahliye Hortumu Konektörü
⑩	Kurutma Rafi* ¹	⑪	Tahliye Hortumunu Sabitlemek için Hortum Desteği* ¹	⑫	Kısa Tahliye Hortumu

*1 Bu aksesuar sadece bazı modellerde mevcuttur.

NOT

- Bu kılavuzdaki görseller, ürünü geliştirmek için üretici tarafından önceden bildirimde bulunmaksızın değişime tabi olan gerçek bileşen ve aksesuarlardan farklı olabilir.
- Dâhil olan aksesuarlar satın alınan modele bağlı olarak değişebilir.

Özellikler

Model	W4W8*VKK*HM
Güç kaynağı	220- 240 V~, 50 Hz
Boyutlar (Genişlik X Derinlik X Yükseklik)	600 mm X 660 mm X 1655 mm
Ürün ağırlığı	128 kg
Maksimum Güç	1900 - 2250 W (Yıkama)/1000 W (Kurutma)
İzin Verilen Su Giriş basıncı	50 kPa ~ 800 kPa (0,5~8,0 kgf/cm ²)
İzin verilen sıcaklık	5 - 35 °C

Kurulum Yeri Gereklilikleri

Cihazı kurmadan önce, cihazın doğru yerlere yerleştirildiğinden emin olmak için aşağıdaki bilgileri kontrol edin.

Kurulum Yeri

- Sıkma döngüsü sırasında titreşimi en aza indirmek için cihazın sabit bir zemin üzerine kurulması gerekmektedir. Sıkma döngüsü sırasında ahşap parke veya halifleks kaplı yüzeyle kıyaslandığında titreşime daha az yatkın olarak beton zemin en iyisidir.
- Cihazı gaz ocağı veya kömürlü soba yanına kurmak zorundaysanız, iki cihaz arasını ocak veya fırın tarafını alüminyum folyo ile (850 x 600 mm) yalıtın.
- Cihaz kurulurken bozulma durumunda teknisyenin kolayca erişebileceği yere kurulduğundan emin olun.
- Cihazı kurarken cihazın sabit olmasını sağlamak için birlikte verilen nakliye civatası anahtarını kullanarak tüm dört ayağı ayarlayın.

Zemin Kurulumu

*1 minimum kurulum alanı

Su giriş hortumları, tahliye hortumu ve hava akımı için yeterli açıklık sağlamak amacıyla, cihazın yanlarında ve arkasında minimum oranda açıklık bırakın. Gerekli açıklıkları artırabilecek duvar, kapı veya zemin pervazları için yer olmasını mutlaka sağlayın.

Cihaz yerleştirildiğinde musluk **ARKAYA** dönüktür.

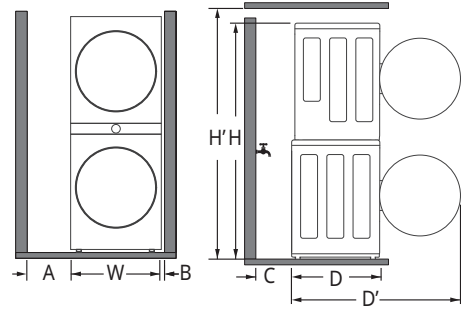

A	30 cm ^{*1}
W	60 cm
B	5 cm
C	20 cm
D	66 cm
D'	118 cm ^{*1}
H	166 cm
H'	177 cm

Cihaz yerleştirildiğinde musluk **YANA** dönüktür.

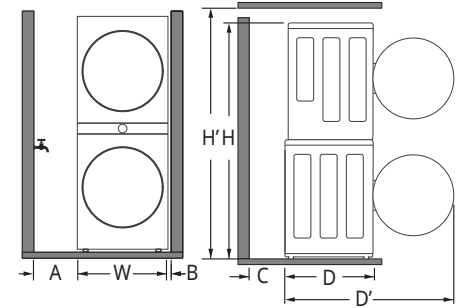

A	15 cm ^{*1}
W	60 cm
B	5 cm
C	10 cm
D	66 cm

D'	118 cm*1
H	166 cm
H'	177 cm

⚠ UYARI

- Bu cihaz yalnızca ev içi kullanım amacıyla kullanılabilir ve mobil uygulamalarda kullanılmamalıdır.

NOT

- Düz olmayan zeminleri, altına ahşap, karton veya benzeri malzeme parçaları koyarak dengelemeyin.

Havalandırma

Girinti veya tezgah altı

Cihazın etrafındaki hava dolaşımı halı, kilim gibi nesnelere engellenmemelidir.

Bir Dolapta

Dolap kapağında, kapağın altından ve üstünden 8 cm mesafede yer alan, her biri en az 387 cm² alana sahip 2 (hava delikli) açıklık bulunmalıdır.

Ortam Sıcaklığı

- Donma derecelerinin meydana gelebileceği odalara cihazı kurmayın. Donmuş hortumlar basınç altında yanabilir. Donma noktasının altındaki sıcaklıklarda elektronik kontrol ünitesinin güvenilirliği bozulabilir.

NOT

- Cihaz kış mevsiminde teslim edilirse ve sıcaklıklar sıfır derecenin altındaysa cihazı çalıştırmadan önce birkaç saat boyunca oda sıcaklığında bekletin.
- Cihaz, 23 °C oda sıcaklığında en iyi performansı sergiler.

Ahşap Zeminler (Asma Zeminler)

Ahşap zeminlere cihazı kurarken aşırı titreşimi ve dengesizliği azaltmak için lastik başlıklar kullanın. Ağaç veya asma tip zeminler, aşırı titreşimi ve dengesizliği, hataları ve arızayı artırabilir.

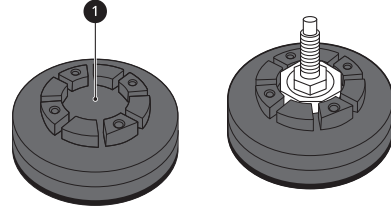

- Titreşimi azaltmak için, cihazın her 1 ayağın altına en az iki zemin kirişine sabitlenmiş en az 20 mm kalınlığında lastik başlıklar yerleştirilmesini öneririz.
- Mümkünse, cihazı zeminin daha sağlam olduğu oda köşelerinden birisine kurunuz.
- Titreşimi azaltmak için lastik başlıkları takın.

⚠ DİKKAT

- Cihaz sabit olmayan zemine (örneğin ahşap zemine) monte edilirse, , dengesiz zemine montaj nedeniyle oluşan zararı ve maliyeti garanti kapsamaz.

NOT

- Lastik başlıkları (parça No. **MJB65174401, MJB65174501**) LG hizmet merkezinden satın alabilirsiniz.

Elektrik Kablosu

- Uzatma kablosu veya çift adaptör kablosu kullanmayın.

18 KURULUM

- Kullandıktan sonra cihazın prizini çekin ve su takviyesini kapatın.
- Cihazı mevcut kablolama düzenlemelerine uygun olarak topraklı prize bağlayın.
- Cihaz prize kolaylıkla erişilebilecek şekilde yerleştirilmelidir.
- Güç çıkışı cihazın bir yanında 1 metre mesafesinde bulunmalıdır.

⚠ UYARI

- Cihaz tamiri yalnızca yetkili bir personel tarafından gerçekleştirilmelidir. Deneyimi olmayan kişiler tarafından yapılan tamiratlar yaralanmaya veya ciddi arızalara neden olabilir. Yerel yetkili LG tamircisiyle irtibat kurun.
- Elektrik prizi yerel kanun ve düzenlemelere uygun olarak doğru şekilde kurulmuş/topraklanmış uygun çıkışa takılmalıdır.

Cihazın Açılması

⚠ UYARI

- Bu cihazı kurarken kendinizi korumak için örneğin koruyucu eldivenler giyerek yeterli önlemleri alın.
- Cihazın kurulumu veya taşınması için iki veya daha fazla kişi gerekmektedir. Bu talimatlara uyulmaması yaralanmaya yol açabilir.

- Ürünü taşırken arkaya doğru eğim verin. Ürünü yatay pozisyonda taşımayın.

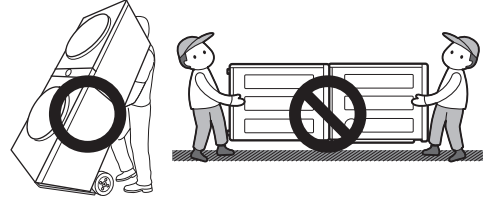

Cihazın Köpük Tabandan Çıkarılması

- * Bu özellik satın alınan modele bağlı olarak değişebilir. Karton ve nakliye malzemesini çıkardıktan sonra, köpük tabanı cihazdan çıkarın.

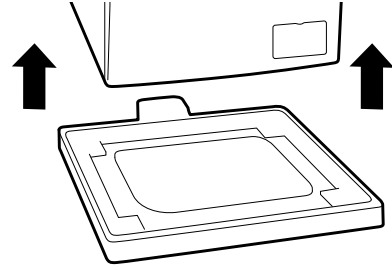

Nakliye Cıvata Parçalarının Çıkarılması

Cihazın şiddetli titreşimini ve kırılmasını önlemek için, nakliye cıvatalarını ve tutucuları çıkarın.

- 1 Alttaki iki nakliye cıvatası ① ile başlayarak, tüm nakliye cıvatalarını saat yönünün tersine çevirin,

tamamen gevşetmek için anahtar (dahil) kullanın.

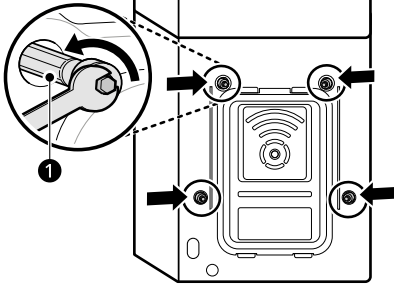

2 Cıvata parçalarını yukarı çekerken yavaşça yukarı kaldırarak çıkarın.

3 Delik tıplarını yükleyin.

- Aksesuar paketinde veya cihazın arkasında bulunan delik kapaklarını 2 bulun.

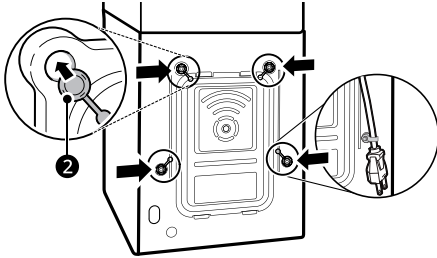

NOT

- Nakliye cıvatalarını ve tutucuları gelecek kullanım için saklayın.
- Taşıma sırasında cihazın zarar görmesini önlemek için:
 - Nakliye cıvatalarını yeniden takın.
 - Güç kablosunu cihazın arkasında sabitleyin.

Su Besleme Hortumunun Bağlanması

Bağlantı için Not

- Su basıncı **50 kPa** ile **800 kPa** (0,5 – 8,0 kgf/cm²) arasında olmalıdır. Su basıncı **800 kPa**'dan fazlaysa basınç düşürme cihazı takılmalıdır.
- Düzenli olarak su tedarik hortumunun durumunu kontrol edin ve gerektiğinde su tedarik hortumunu değiştirin.

NOT

- Su tedarik hortumunu aşırı sıkımayın veya giriş vanalarını sıkıştırmak için mekanik cihazları kullanmayın.
- Su girişine bağlantı için başka geri akış korumasına gerek yoktur.

Kauçuk Contanın Kontrol Edilmesi

Su tedarik hortumu ile birlikte iki lastik conta 1 verilir. Bu contalar su sızıntılarını önlemek için kullanılır. Musluk bağlantısı yeterli derecede sıkıdır.

- Su tedarik hortumunu sıkılamak için pense gibi mekanik cihazlar kullanmayın. Su tedarik hortumunun kıvrımlı ucunun cihaza bağlı olduğundan emin olun.

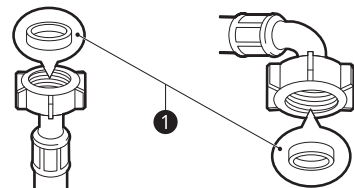

Hortumun Su Musluğuna Bağlanması

Vida Tipi Hortumun Dişli Musluğa Bağlanması

Besleme hortumunu rakorunu su besleme musluğuna vidalayın.

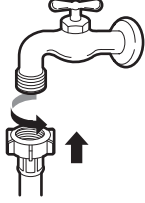

Vida Tipi Hortumun Dişsiz Musluğa Bağlanması

1 4 sabitleme vidasını gevşetin ❶.

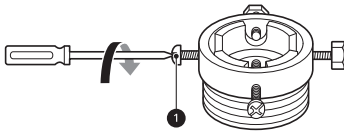

2 Musluk adaptöre oturmuyacak kadar büyükse, kılavuz plakayı ❷ çıkarın.

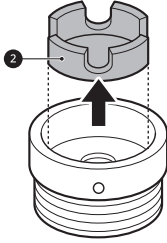

3 Adaptörü, lastik conta su geçirmez bir bağlantı oluşturacak şekilde musluğun sonuna kadar itin. 4 sabitleme vidasını sıkın.

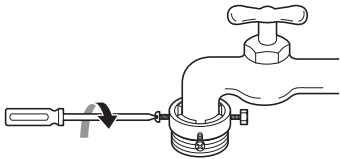

4 Giriş hortumunu ❸, hortumun içindeki lastik conta tamamen musluğa oturacak şekilde dik olarak

yukarıya doğru itin ve sonra sağa doğru vidalayarak sıkın.

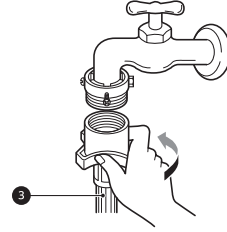

Tek Temas Tipli Hortumun Dişsiz Musluğa Bağlanması

1 Adaptör halka plakasını ❹ sökün ve 4 sabitleme vidasını gevşetin.

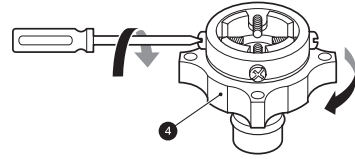

2 Musluk adaptöre oturmuyacak kadar büyükse, kılavuz plakayı ❺ çıkarın.

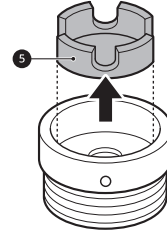

3 Adaptörü, lastik conta su geçirmez bir bağlantı oluşturacak şekilde musluğun sonuna kadar itin. 4 sabitleme vidasını ve adaptör halka plakasını sıkın.

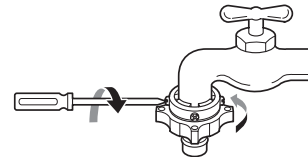

4 Rakor kilitleme plakasını ❻ aşağıya doğru çekin, besleme hortumunu adaptöre doğru itin ve rakor kilitleme

plakasını serbest bırakın. Adaptörün yerine kilitlendiğinden emin olun.

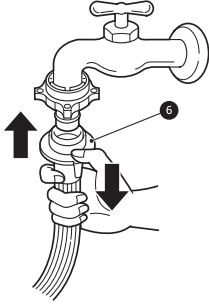

NOT

- Su giriş hortumunu musluk suyuna bağladıktan sonra, su hattındaki yabancı maddelerin (toz, kum, talaş ve vs.) atılması için musluk suyunu açın. Suyu bir kovaya boşaltın ve su sıcaklığını kontrol edin.

Hortumu Cihaza Bağlama

- 1 Tedarik hortumunu cihazın arkasındaki su giriş vanasına vidalayın.

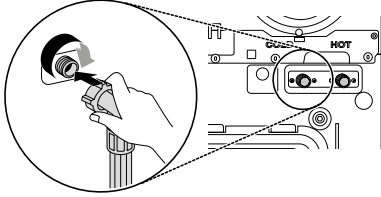

NOT

- Bir su girişine sahip modeller için hortumu sıcak su beslemesine bağlamayın. Sadece soğuk su beslemesine bağlayın.
- Bağladıktan sonra, hortumdan su sızıyorsa aynı adımları tekrarlayın. Su beslemesi için en geleneksel musluk tipini kullanın. Musluk kare şeklindeyse veya çok büyükse, musluğu adaptöre takmadan önce kılavuz plakasını çıkarın.

- Hortumun kıvrılmamış veya sıkışmamış olması gerekir.

Tahliye Hortumunun Kurulması

Tahliye Hortumunun Kurutma Makinesine Bağlanması

- 1 Hortum kelepçesini ① kurutma makinesinin tahliye hortumunun üzerine takın.

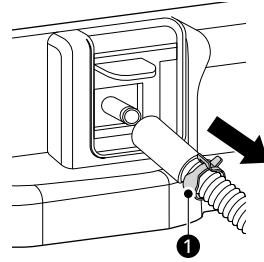

- 2 Kurutma makinesinin tahliye hortumunu bağlayın ve hortum kelepçesini sabitleyin.

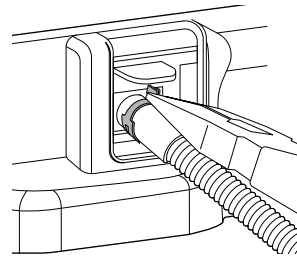

- 3 Kurutma makinesinin tahliye hortumunu istifleme braketinin üzerine sabitlemek için bandı vidalayın.

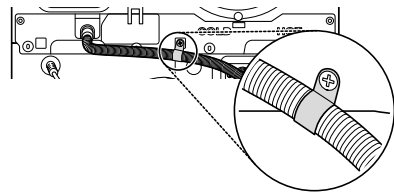

- 4 2 tahliye hortumunu yerine sabitlemek için ② sunulan bağlantı bandını kullanın.

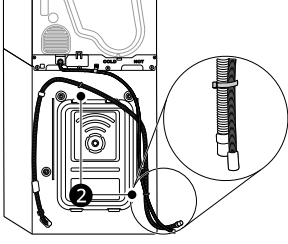

NOT

- Tahliye hortumu yerden en fazla **80 cm** yukarıya kurulmalıdır. Cihazın içindeki su boşalmaz veya yavaş boşalabilir.
- Tahliye hortumunu doğru şekilde bağlamak zeminin su kaçağı nedeniyle hasarlanmasına karşı korur.
- Tahliye hortumu çok uzunsa cihazın içine doğru zorlamayın. Bu normal olmayan sese neden olur.
- Tahliye hortumu kıvrılmış veya sıkışmış kalmasına yol açacak şekilde takılmışsa tahliye düzgün şekilde gerçekleşmeyebilir.

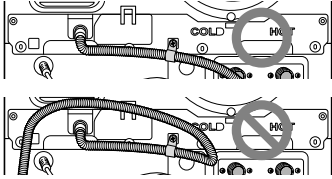

- Kurulum ortamına bağlı olarak ayrı bir tahliye hortumu konektörü satın almanız gerekebilir. Sunulmuş olan konektör standart bir çamaşır kazanı yan tahliye deliğine uyacaktır.
- Gerekirse dirsek braketini ① ve tahliye hortumu konektörünü ② kullanın. Tahliye hortumunu bir lavaboya

yerleştirdiğinizde ip ile sıkıca sabitleyin.

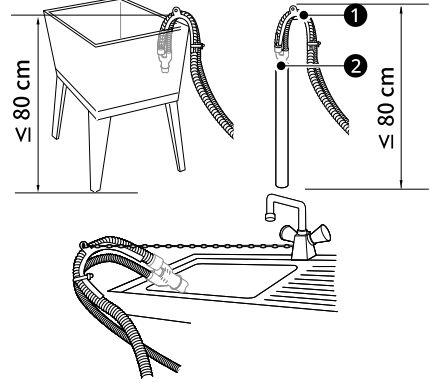

Hortumların Tahliye Hortumu Konektörüne Bağlanması (İsteğe Bağlı)

Yukarıdaki kurulum yeterli olmazsa tahliye hortumunu tahliye hortumu konektörünü kullanarak bağlamak için ilave olarak aşağıdaki adımları izleyin.

- 1 Birlikte sunulmuş olan bant kelepçesini, çamaşır makinesinin tahliye hortumunun ucuna kaydırın.
- 2 Çamaşır ve kurutma makinesinden gelen tahliye hortumlarını tahliye hortumu konektörüne bağlayın. Çamaşır makinesi hortumunu yerinde tutmak için bant kelepçesini ① sıkıştırın.

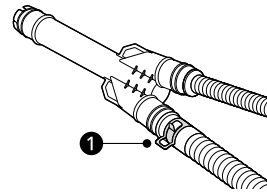

- 3 Kısa tahliye hortumu üzerinde bulunan bant kelepçesini ②

kullanarak hortumu, tahliye hortumu konektörünün alt açıklığına takın.

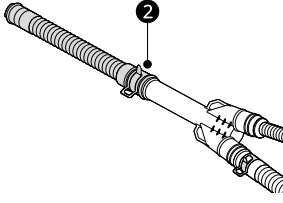

- 4 Kısa tahliye hortumunu bir tahliye musluğuna, bir denge borusuna ya da çamaşır lavabosu baypas borusuna sağlam şekilde bağlayın. Atık musluğuna bağlarken, bant kelepçesini 3 kısa tahliye hortumunun sonunda kullanın.

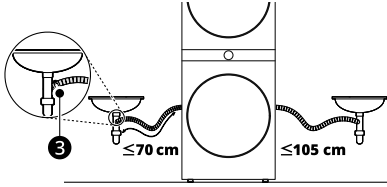

⚠ DİKKAT

- Hortumun gevşemesini veya sızdırmasını önlemek için tel hortum kelepçesini ayarlayın. Aksi halde su basması meydana gelebilir. Tahliye hortumu konektörünün kullanılması sifonlamanın, kokunun veya yanlış tahliyenin önlenmesine yardımcı olur.
- Tahliye hortumlarının bükülmüş veya sıkışmış olmadığından emin olun. Bu problemler, tahliye sorunlarının veya gürültünün potansiyel sebebidir.

Cihazın Seviyelendirilmesi

Seviyenin Kontrol Edilmesi

Üst plakanın kenarlarından çapraz şekilde aşağıya doğru bastırıldığı

zaman, cihaz hiç bir şekilde yukarı ve aşağı hareket etmemelidir (her iki yönü de kontrol edin).

- Cihazın üst plakasını çapraz ittiğinizde cihaz sallanırsa, ayakları tekrar ayarlayın.
- Cihazın kurulumdan sonra mükemmel şekilde dengede olup olmadığını kontrol edin.

NOT

- Ağaç veya asma tip zeminler, aşırı titreşimi ve dengesizliği artırabilir. Aşırı ses ve titreşimi durdurmak veya azaltmak için ağaç zeminin sağlamlaştırılması veya desteklenmesi düşünülmeli gerekebilir.

Ayakların Ayarlanması ve Seviyelendirilmesi

Cihazı kurarken, cihaz hizalandırılmalı ve kusursuz şekilde seviyelendirilmelidir. Cihaz uygun şekilde hizalanmamış ve düz durmuyorsa, hasar görebilir veya düzgün çalışmayabilir.

- Zemin düz değilse, ayarlama ayağını gerektiği gibi çevirin.
 - Ayağın altına tahta vb. parçalar sokmayın.
 - Dört ayağın da sabit ve zeminde durduğundan emin olun.

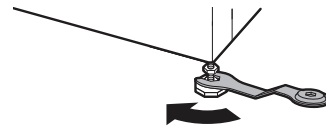

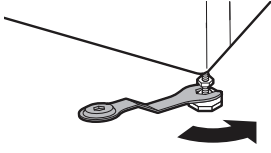

NOT

- Bu modelle kullanım için LG Electronics tarafından üretilmediği müddetçe pervaz, stand veya yüksek bir yüzeyde çamaşır makinesini kurmayın.

- 2 Su terazisi kullanarak ① cihazın dengeli olup olmadığını kontrol edin.

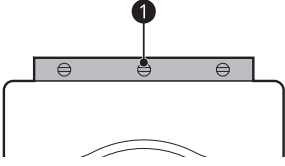

- 3 Ayarlama ayağını, kilitleme somunları ② ile saat yönünün tersinde cihazın altına doğru döndürerek sabitleyin.

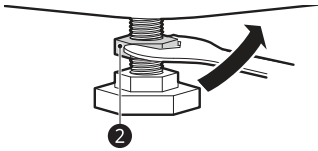

- 4 Cihazın altındaki tüm kilitleme somunlarının düzgün şekilde takılıp takılmadığını kontrol edin.

NOT

- Cihazın uygun yerleştirilmesi ve seviyelendirilmesi, uzun, düzgün ve güvenilir şekilde çalışmasını sağlar.
- Cihaz mutlaka %100 yatay olmalı ve sert bir düz zemin üzerinde sağlam şekilde durmalıdır.

- Yük altında iken köşelerde kesinlikle 'Yaylanmamalıdır'.
- Cihaz ayaklarının ıslanmamasına dikkat edin. Ayakların ıslanması titreşime veya sese neden olabilir.

Kaymaz Tabanların Kullanılması

Bu özellik satın alınan modele bağlı olarak değişebilir.

Cihazı kaygan bir zemine kurarsanız, aşırı titreşim nedeniyle hareket edebilir. Yanlış seviyelendirme ses ve titreşim nedeniyle arızaya neden olabilir. Bu durumda, kaymaz tabanları düzleme ayağının altına yerleştirin ve seviyeyi ayarlayın.

- 1 Kaymaz tabanların yapışması için zemini temizleyin.
 - Yabancı nesnelere ve nemli kaldırmak ve temizlemek için kuru bir bez kullanın. Nem kalırsa, kaymaz tabanlar kayabilir.
- 2 Cihazı kurulum alanına yerleştirdikten sonra seviyeyi ayarlayın.
- 3 Kaymaz tabanları yapışkan tarafını ① zemine yerleştirin.
 - En etkili yöntem kayma önleyici tabakaları ön ayakların altına monte etmektir. Tabanları cihazın ön ayaklarının altına yerleştirmek

zorsa, arka ayakların altına yerleştirin.

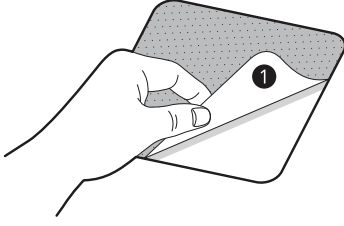

4 Cihazı kaymaz tabanların üzerine yerleştirin.

- Kaymaz tabanların yapışkan taraflarını **1** cihazın ayaklarına yapıştırmayın.

NOT

- Ek kaymaz taban LG Electronics servis merkezinde bulunmaktadır.

ÇALIŞTIRMA-ÇAMAŞIR MAKİNESİ

Çalıştırma Genel Görünüm

Çamaşır Makinesinin Kullanılması

İlk yıkamadan önce **Pamuklu** yıkama programını seçin ve deterjan miktarının yarısını ekleyin. Cihazı kıyafetler olmadan çalıştırın. Bu işlem üretim sırasında kalmış olabilecek artık ve suyun tamburdan temizlenmesini sağlar.

- 1 Giysileri kumaş türüne, kir düzeyine, renklerine ve yük büyüklüğüne göre ayırın.
- 2 Kapağı açın ve çamaşırları cihaza yükleyin.

⚠ DİKKAT

- Kapağı kapatmadan önce tüm kıyafetlerin ve ürünlerin kazanın içinde olduğunu ve kapı kapandığında arada sıkışacakları lastik kapı lastiğinden sarkmadığından emin olun. Bunu yapmamak, kapı lastiğine ve kıyafetlere zarara neden olacaktır.

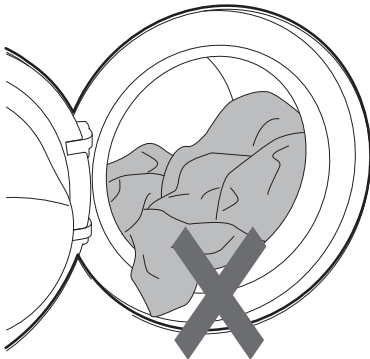

- 3 Kapıyı kapatın.

⚠ DİKKAT

- Kıyafet ve kapı lastiğinin hasar görmesini önlemek için esnek kapı lastiği contasından ürünleri kaldırın.

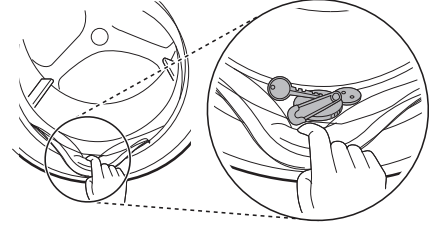

- 4 Temizleyici ürünleri veya deterjan ve yumuşatıcıyı ekleyin.
 - Deterjan bölmesine uygun miktarda deterjan ekleyin. İsteğe bağlı olarak bölmenin uygun yerlerine beyazlatıcı veya yumuşatıcı ekleyin.
- 5 Cihazı çalıştırmak için **Güç** düğmesine basın.
- 6 Tercih edilen programı seçin.
 - İstenen program seçilene dek program düğmesine tekrar tekrar basın.
 - Bir yıkama sıcaklığı ve sıkma hızı seçin. Giysilerinizin bakım etiketine dikkat edin.
- 7 Programı başlatın.
 - Programı başlatmak için **Başlat/Durdur** düğmesine basın. Cihaz çamaşırların ağırlığını hesaplamak için su olmadan hafifçe sallanacaktır. **Başlat/Durdur** düğmesine belirli bir zaman içinde

basılmazsa, cihaz kapanır ve ayarlar kaybolur.

8 Programın bitişi.

- Program bittiğinde bir melodi çalar. Kırıksıklığı azaltmak için giysilerinizi cihazdan hemen çıkarın.

Çamaşırları Hazırlama



Kıyafetleri Düzenleme

- En iyi yıkama sonuçları için giysilerinizi bakım etiketinde belirtilen kumaş türüne ve yıkama sıcaklığına göre ayırın. Kumaş türüne göre sıkma hızını veya sıkma yoğunluğunu ayarlayın.
- Kirlenme seviyesi (Ağır, Normal, Hafif): Giysileri kirlenme seviyesine göre ayırın. Mümkünse, çok kirli parçaları hafif kirli olanlarla yıkamayın.
- Renk (Beyaz, Açık, Koyu): Koyu veya renkli giysileri beyazlardan veya açık renklilerden ayrı yıkayın. Renkli giysilerin açık renkli giysilerle karıştırılması renklerin karışmasına veya daha açık renkli giysilerin renginin solmasına neden olabilir.
- Tiftik (Tiftik üretenler, Toplayıcılar): Tiftik çıkaran kumaşları tüy bırakmayan kumaşlardan ayrı yıkayın. Tüy üretenler tüy toplayanlarda boncuklanma ve astarlanma ile sonuçlanabilir.

Kıyafet Bakım Etiketlerini Kontrol Etme

Bu semboller kumaşlarınızın dokuma içeriğini ve nasıl yıkanması gerektiğini anlatır.

Bakım etiketlerindeki semboller

Sembol	Yıkama/Kumaş tipi
	<ul style="list-style-type: none"> • Normal Yıkama • Pamuklu, Karışık Kumaşlar
	<ul style="list-style-type: none"> • Ütü İstemeyen • Sentetik, Karışık Kumaşlar
	<ul style="list-style-type: none"> • Özel Hassas Yıkama • Hassas
	<ul style="list-style-type: none"> • Yalnızca Elde Yıkama • Yün, İpek
	<ul style="list-style-type: none"> • Yıkamayın

NOT

- Sembolün altındaki çizgiler size kumaşın cinsi ve maksimum mekanik gerilme payı hakkında bilgi verir.

Makineye Atmadan Önce Kıyafetleri Kontrol Etme

- Büyük ve küçük parçaları bir yüklemde birleştirin. Önce büyük parçaları yerleştirin.
- Büyük parçalar toplam çamaşırın yarısından fazla olmamalıdır. Tekli parçaları yıkamayın. Bu durum dengenin bozulmasına neden olabilir. Bir veya iki benzer parça ilave edin.
- Tüm ceplerin boş olup olmadığını kontrol edin. Çivi, saç tokası, kibrit, kalem, bozuk para ve anahtar gibi

eşyalar hem cihazınıza hem de giysilerinize zarar verebilir.

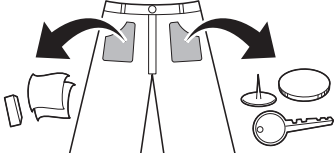

- Hassasları (çorap, balenli sütyen) yıkama filesinde yıkayın.
- Giysilere takılmamaları için fermuarları, kancaları ve klipsleri kapatın.
- Kirin çıkmasına yardımcı olmak için yıkama öncesi suda çözülmüş bir miktar deterjanı fırçalayarak kiri ve lekeleri önceden temizleyin.

Deterjan veya Yumuşatıcı Ekleme

Deterjan Dozajı

- Deterjan, deterjan üreticisinin talimatlarına uygun olarak kullanılmalı ve kumaşın tipi, rengi, kirliliğine ve yıkama sıcaklığına göre seçilmelidir. Sadece Tambur (ön yük) tip temizleyiciler için uygun olan deterjanları kullanın.
- Çok fazla köpüklenme olursa, deterjan miktarını azaltın.
- Çok fazla deterjan kullanılırsa, fazla köpüklenme olabilir ve bu durum zayıf yıkama sonuçlarına veya motora aşırı yüklenmesine neden olabilir.
- Sıvı deterjan kullanmak isterseniz, deterjan üreticisi tarafından önerilen kullanma talimatlarına uyun.
- Yıkama programını hemen başlatacaksanız, sıvı deterjanı ana deterjan gözüne koyabilirsiniz.

- **Ön Yıkama** seçeneğini seçtiyseniz, sıvı anında dağılacığı ve deterjan bölmesinde veya kazanın içinde sertleşebileceği için sıvı deterjan kullanmayın.
- Deterjan kullanımının su sıcaklığı, su sertliği, çamaşırın boyutu ve kirliliğine göre ayarlanması gerekebilir. En iyi sonuçlar için aşırı deterjan kullanımından kaçının. Bunu yapmamak, aşırı köpüklenmeye neden olacaktır.
- Deterjan eklemeyen ve çamaşır yıkama sıcaklığını seçmeden önce kıyafet üzerindeki etikete bakın.
- İlgili giysi türü için yalnızca uygun deterjanları kullanın:
 - Sıvı deterjan genellikle renkli kumaş, yün, narin veya koyu renkli kıyafetler gibi özel uygulamalar için tasarlanır.
 - Toz deterjan her türlü kumaşa uygundur.
 - Beyaz ve soluk çamaşırların daha iyi yıkanması için çamaşır suyu ile birlikte toz deterjan kullanın.
 - Deterjan yıkama programı başlangıcında deterjan çekmecesinden püskürtülür.

NOT

- Deterjanın sertleşmesine izin vermeyin. Sertleşen deterjan, tıkanmaya, kötü durulama performansına veya kokuya neden olabilir.
- Tam yük: Üreticinin önerisine göre.
- Kısmi yük: Normal miktarın 1/2'ü.
- Minimum yük: Tam yükün 1/3'si.

Deterjan Bölmesinin Kullanılması

Deterjan bölümüne deterjan dozunu eklemek için:

1 Deterjan bölümü çekmecesi açın.

2 Uygun bölümlere deterjanı ve yumuşatıcıyı ekleyin.

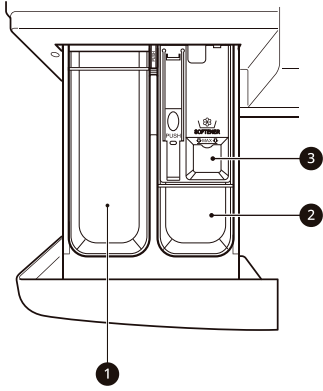

- ❶ Ana yıkama deterjan bölümü
- ❷ Ön yıkama deterjan bölümü
- ❸ Sıvı kumaş yumuşatıcı bölümü

3 Döngüyü başlatmadan önce deterjan bölümü çekmecesi hafifçe kapatın.

- Çekmeceyi sert şekilde kapatmak, deterjanın başka bir bölüme taşmasına veya programlanandan daha önce kazana dağılmasına neden olabilir.
- Kapatırken çekmecenin içinde elinizin sıkışmamasına dikkat edin.
- Döngü sonunda deterjan bölümlerinde küçük bir miktar su kalması normaldir.

Kumaş Yumuşatıcı Bölümü

Bu bölüm, son durulama döngüsü sırasında otomatik olarak dağılan sıvı kumaş yumuşatıcısını tutar. Toz veya sıvı kumaş yumuşatıcısı kullanılabilir.

- Kumaş yumuşatıcısını maksimum dolun çizgisine kadar dökün. Maksimum dolun çizgisine çok fazla yumuşatıcı dökülmesi erken dağıtılmasına ve kıyafetlerde leke kalmasına neden olabilir.

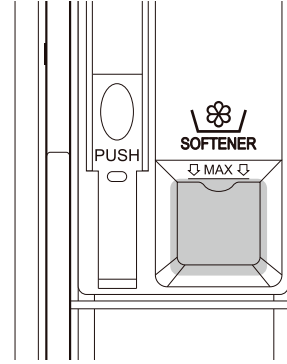

NOT

- Kumaş yumuşatıcısını yıkama kazanındaki kıyafetlere doğrudan dökmeyin, bunu yapmak kıyafetlerde çıkarması zor olan koyu renkte lekeler neden olabilir.
- Deterjan bölümünde 1 günden fazla kumaş yumuşatıcısı bırakmayın. Kumaş yumuşatıcısı sertleşebilir. Yumuşatıcı, çok kalınsa deterjan bölümünde kalabilir. Yumuşatıcı, yoğunluğun çok kalın olması halinde kolay akabilmesi için seyreltilmelidir.
- Çamaşır yıkama sırasında su besleme işlemi sırasında çekmeceyi açmayın.
- Solventler (benzen, vb) hiçbir zaman kullanılmamalıdır.

Su Yumuşatıcısı Ekleme

Su sertliği yüksek bölgelerde kireç önleyici gibi bir su yumuşatıcısı deterjan kullanımını azaltmak için kullanılabilir.

30 ALIŐTIRMA-AMAŐIR MAKİNESİ

- Önce deterjan, sonra su yumuŐatıcı ekleyin. Ambalajın üzerinde belirtilen miktara göre koyun.

Tablet Deterjanların Eklenmesi

Tablet Deterjanlar da amaŐır yıkarken kullanılabilir.

- 1 Kapađı açın ve kıyafetleri yüklemeyen önce tablet deterjanı tambura koyun.
- 2 Kıyafetleri tambura yükleyin ve kapađı kapatın.

NOT

- Tabletleri deterjan bölmesine koymayın.
-

Kontrol Paneli ve Program Tablosu

Kontrol Paneli Özellikleri

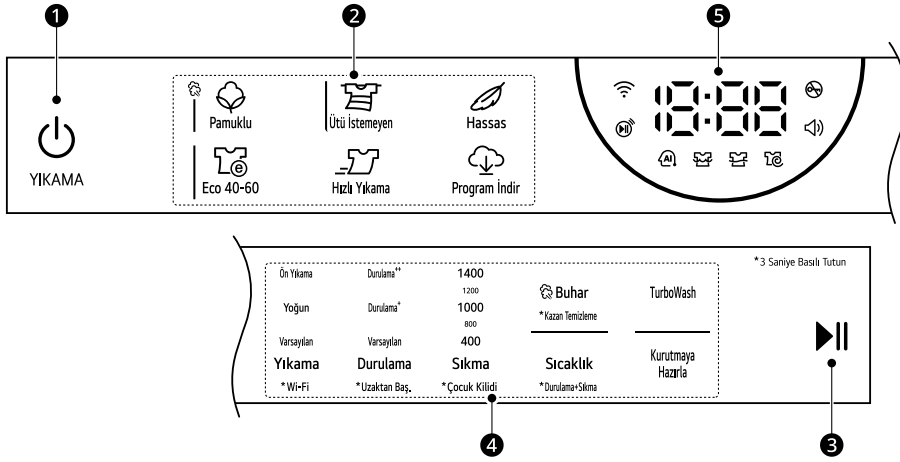

Tanım	
①	<p>Güç On/Off Düğmesi</p> <ul style="list-style-type: none"> Çamaşır makinesini açmak için bu düğmeye basın.
②	<p>Program Düğmeleri</p> <ul style="list-style-type: none"> Programlar kıyafet türüne bağlı olarak kullanılabilir. Seçilen programı göstermek üzere lamba yanacaktır.
③	<p>Başlat/Durdur Düğme</p> <ul style="list-style-type: none"> Bu düğme, yıkama programını başlatmak veya durdurmak için kullanılır. Yıkama programının geçici olarak durdurulması gerekiyorsa bu düğmeye basın.

Tanım	
4	<p>Yıkama Programı Düğmelerinin Özelleştirilmesi/Ekstra Seçenekler ve Özellikler</p> <ul style="list-style-type: none"> Bu düğmeleri seçili programda istenen seçenekleri seçmek için kullanın. Her programda tüm seçenekler mevcut değildir. Ekstra fonksiyonları kullanmak için, ilgili düğmeyi 3 saniye basılı tutun. Ekranda ilgili sembol yanar. <p>Uzaktan Baş. LG ThinQ uygulamasıyla, cihazınızı uzaktan kontrol etmek için akıllı bir telefon kullanabilirsiniz.</p> <ul style="list-style-type: none"> Bu fonksiyonu kullanabilmek için SMART ÖZELLİKLERİ'a (AKILLI FONKSİYONLAR) göz atın. <p>Wi-Fi Cihazın LG ThinQ uygulaması ile bağlantısını başlatmak için Yıkama düğmesine 3 saniye boyunca basılı tutun.</p>
5	<p>Zaman ve Durum Ekranı</p> <ul style="list-style-type: none"> Ekran ayarları, tahmini kalan süreyi, seçenekleri ve durum mesajlarını gösterir. Cihaz açıldığında varsayılan ayarlar ekranda yanacaktır. Yük ağırlığı otomatik olarak algılanırken kontrol panelindeki ekran yanıp söner.

Süre ve Durum Ekranı

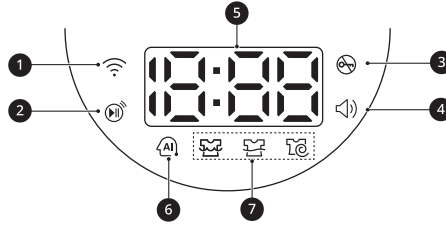

Tanım	
1	Cihaz evde Wi-Fi ağına bağlandığında yanar.
2	Uzaktan kumanda özelliği etkinleştirildiğinde yanar.
3	Program başladığında ve kapak kilitlendiğinde yanar.
4	Uyarı sesi açık olduğunda yanar. Uyarı sesi yalnızca LG ThinQ uygulaması üzerinden açılabilir ya da kapatılabilir.

Tanım	
5	<p>Tahmini Kalan Süre</p> <ul style="list-style-type: none"> Bir çamaşır yıkama programı seçildiğinde o program için varsayılan süre görüntülenir. Seçenekler seçildikçe bu süre değişebilir. Ekranda --- görünürse yük algılaması, yük boyutunu algıladıktan sonra süre görüntülenecektir. Bu normaldir. Gösterilen süre sadece tahminidir. Bu süre, normal çalışma koşullarına bağlıdır. Çeşitli dış unsurlar (yük ağırlığı, oda sıcaklığı, gelen su sıcaklığı, vb.) gerçek süreyi etkileyebilir.
6	<p>AI DD</p> <ul style="list-style-type: none"> AI DD (AI) yük algılama tamamlandıktan sonra uygun tambur rotasyon eylemlerini sağlar. Pamuklu programları seçilip çalıştırıldığında (AI) etkinleştirilir.
7	<p>Program Durum Göstergeleri</p> <ul style="list-style-type: none"> Bir çamaşır yıkama programı çalışırken aktif aşama için LED ışığı yanıp sönecektir ve kalan aşamalar için olan LED ışıkları sabit kalacaktır. Bir aşama tamamlandığında LED ışığı sönecektir. Döngü duraklatılırsa aktif aşamanın LED ışığı yanıp sönmeyi bırakacaktır.

Yıkama Programı

Pamuklu	40 °C (Soğuk ila 95 °C)	Maks. Yük: Derecelendirme
Tanım	<p>Çeşitli tambur hareketlerini birleştirerek normal kirli kıyafetleri yıkar.</p> <ul style="list-style-type: none"> Bir program seçmeden Başlat/Durdur düğmesine basmak, Pamuklu programının varsayılan ayarları kullanarak hemen başlamasına neden olacaktır. 	
Ütü İstemeyen	40 °C (Soğuk ila 60 °C)	Maks. Yük: 5 kg
Tanım	<p>Yıkamadan sonra ütü gerektirmeyen kıyafetleri yıkar.</p> <ul style="list-style-type: none"> Poliamid, akrilik, polyester için kullanın. 	
Hassas	20 °C (Soğuk ila 40 °C)	Maks. Yük: 3 kg
Tanım	<p>Yıkabilir yünlü, iç çamaşırı, elbiseler vb. gibi el ve makinede yıkabilir hassas kıyafetleri yıkar.</p>	

34 ÇALIŞTIRMA-ÇAMAŞIR MAKİNESİ

Eco 40-60	40 °C (40 °C ila 60 °C)	Maks. Yük: Derecelendirme
Tanım	40 °C veya 60 °C sıcaklıkta yıkanabileceği söylenen normal kirli kıyafetleri yıkar.	
Hızlı Yıkama	20 °C (20 °C ila 40 °C)	Maks. Yük: 1 kg
Tanım	Az miktardaki hafif kirlenmiş giysileri kısa bir sürede yıkar.	
Program İndir	60 °C	-
Tanım	Bu program, akıllı telefon ile cihazınıza yeni ve özel çamaşır yıkama programı indirmenizi sağlar. Varsayılan program: Anti Alerjik .	

NOT

- Seçilen çamaşır yıkama programı için uygun su sıcaklığı seçin. Kıyafetlere zarar vermektan kaçınmak için çamaşır yıkarken giysi üreticisinin bakım etiketini veya talimatlarını her zaman uygulayın.
- İstedığınız programlar için uygun yıkama sıcaklığını ve sıkma hızını seçin.
- Gerçek su sıcaklığı, belirtilen döngü sıcaklığından farklı olabilir.
- Nötr deterjan önerilmektedir.

İlave Seçenekler

Program	TurboWash	Buhar
Pamuklu	●	●
Ütü İstemeyen	●	●
Hassas	●	
Eco 40-60	●	●
Hızlı Yıkama	●*1	

*1 Bu seçenek otomatik olarak programa dahildir.

Seçilebilir Dönme Hızı

Program	Dönme Hızı	
	Varsayılan	Uygun
Pamuklu	1400 dev/dak	Tümü
Hızlı Yıkama	400 dev/dak	Tümü
Hassas	800 dev/dak	800 devire kadar
Eco 40-60	1400 dev/dak	Tümü
Ütü İstemeyen	1400 dev/dak	Tümü

NOT

- Gerçek maksimum dönme hızı, yük koşullarına göre değişiklik gösterebilir. Yukarıdaki değerler, en yakın yüzlüğe yuvarlanmıştır.

Tüketim Verisi

Birim Tanımı

kg: Çamaşır yükü

s:dd: Program süresi

kWh: Enerji tüketimi

°C: İşlenmiş tekstil içindeki maksimum sıcaklık

Litre: Su tüketimi

Dev/dak: Maksimum devir hızı (devir/dk)

%: Sıkma aşamasının sonunda kalan nem. Sıkma hızı ne kadar yüksek olursa gürültü o kadar yüksek ve kalan nem o kadar düşük olur.

Genel Programlar

Program	kg	s:dd	kWh	°C	Litre	Dev/dak	%
Pamuklu 20 °C	12	2:05	0,211	27	77,1	1350	50,0
Pamuklu 40 °C + Yoğun	12	4:24	0,588	29	71,8	1350	51,2
Pamuklu 60 °C	12	4:38	1,444	43	73,4	1350	51,0
Ütü İstemeyen	5	3:04	0,859	32	64,5	1350	54,8

36 ÇALIŞTIRMA-ÇAMAŞIR MAKİNESİ

Program	kg	s:dd	kWh	°C	Litre	Dev/dak	%
Hızlı Yıkama	1	0:14	0,049	21	31,7	400	110,2
Eco 40-60 (Tam)* ¹	12	4:00	0,850	30	94,0	1350	45,0
Eco 40-60 (Yarım)* ¹	6	3:00	0,550	28	54,0	1350	45,5
Eco 40-60 (Çeyrek)* ¹	3	2:40	0,320	25	43,0	1350	44,6

*1 40 °C ila 60 °C'de yıkanabilir olduğu belirtilen, normal kirli pamuklu çamaşırları aynı programda beraber temizleyebilir. Bu program, AB ekotasarım mevzuatına (AB 2019/2023) uygunluğu değerlendirmek için kullanılmıştır.

NOT

- Test sonuçları su basıncına, su sertliğine, su girişi sıcaklığına, oda sıcaklığına, yük türü ve miktarına, kirlilik derecesine, kullanılan deterjana, ana güç kaynağındaki dalgalanmalara ve seçilen ek seçeneklere bağlıdır.
- **Eco 40-60** programı hariç, genel programların değerleri yalnızca gösterge niteliğindedir.
- 1 Mart 2021 tarihinden itibaren geçerli olan AB 2019/2023 Yönetmeliği, AB 2019/2014 Yönetmeliğindeki Enerji Verimliliği sınıflarıyla ilgilidir.
- Cihazla birlikte verilen enerji etiketindeki QR kodunu tarayın. Bu kod AB EPREL veri tabanında yer alan cihazın performansı ile ilgili bilgilere web bağlantısı sağlar. Enerji etiketini, kullanım kılavuzu ve cihazla birlikte verilen diğer tüm belgelerle birlikte referans olarak saklayın.
- Model adı cihazın derecelendirme etiketinde bulunabilir, kapağı açtığınızda tamburun hemen önündeki açıklıktadır.
- Aynı bilgileri EPREL'de bulmak için <https://eprel.ec.europa.eu> adresini ziyaret edin ve model adını kullanarak arama yapın.

Ekstra Seçenekler ve Fonksiyonlar

Yıkama Programının Özelleştirilmesi

Her bir programda otomatik olarak seçilen varsayılan ayarlar vardır. Ayrıca bu düğmeleri kullanarak bu ayarları özelleştirebilirsiniz.

Yıkama

İstenen kir seviyesi seçilene dek **Yıkama** düğmesine tekrar tekrar basın.

- **Ön Yıkama:** çok kirli giysiler için
- **Yoğun:** normal ve çok kirli giysiler için
- **Varsayılan:** normal kirli giysiler için

NOT

- Seçilebilir seçenekler, seçilen programa göre farklılık gösterir.

Durulama

Durulama sayısı **Durulama** düğmesine basarak seçilebilir. Bu işlev, deterjan alerjisi olan kişiler için önerilmektedir.

Sıkma

Sıkma yoğunluğu seviyesi bu düğmeye art arda basılarak seçilebilir.

Sıkma hızını seçmek için **Sıkma** düğmesine basın.

Sıcaklık

Bu düğme, seçili program için çamaşır yıkama sıcaklığını seçer.

İstenen ayar yanana kadar **Sıcaklık** düğmesine basın.

- Yıkadığınız çamaşırlar için uygun su sıcaklığını seçin. En iyi sonuçlar için kıyafet kumaş bakım etiketlerine bakın.

Çamaşır yıkama programını özelleştirmek için sonraki adımları uygulayın:

- 1 Kıyafetleri hazırlayın ve tambura yükleyin.
- 2 **Güç** düğmesine basın.
- 3 Deterjan ekleyin.
- 4 Bir yıkama programı seçin.
- 5 Yıkama programını (**Yıkama**, **Durulama**, **Sıkma** ve **Sıcaklık**) gerektiği şekilde özelleştirin.
- 6 **Başlat/Durdur** düğmesine basın.

Sadece Sıkma İşlevinin Kullanılması

- 1 Kıyafetleri hazırlayın ve tambura yükleyin.
- 2 **Güç** düğmesine basın.
 - Bir yıkama programı seçmeyin ve deterjan eklemeyin.
- 3 **Sıkma** düğmesine basın.
- 4 **Başlat/Durdur** düğmesine basın.

NOT

- Çamaşır yıkama programı seçerseniz sıkma döngüsü seçemezsiniz. Bu durumda makineyi kapatıp tekrar açmak için **Güç** düğmesine iki kez basın.

Özel Seçeneklerin Kullanılması

Aşağıdaki özel seçenekleri kullanarak programları özelleştirebilirsiniz:

Buhar

Bu seçeneğin eklenmesi, daha iyi temizleme sonuçları elde etmeye yardımcı olur.

TurboWash

Bu seçeneğin eklenmesi program süresini kısaltır ancak benzer yıkama sonuçları elde edilir.

Özel bir seçenek kullanmak için sonraki adımları uygulayın.

- 1 **Güç** düğmesine basın.
- 2 Bir yıkama programı seçin.
- 3 Gerekli gibi (**Sıcaklık, Durulama** veya **Sıkma**) yıkama programını değiştirin.
- 4 **Buhar** veya **TurboWash** düğmesine basın.
- 5 **Başlat/Durdur** düğmesine basın.

Kurutmaya Hazırla

Bu işlevin ayarlanması, kurutma makinesinin, yıkama programından sonra otomatik olarak çalışmasını sağlar.

Özel bir seçenek kullanmak için sonraki adımları uygulayın.

- 1 Çamaşır makinesinin **Güç** düğmesine basın.
- 2 Bir yıkama programı seçin.

- 3 Gerekirse yıkama programını (**Sıcaklık, Durulama** veya **Sıkma**) değiştirin.
- 4 Çamaşır makinesinin **Kurutmaya Hazırla** düğmesine basın.
- 5 Çamaşır makinesinin **Başlat/Durdur** düğmesine basın.
 - Kurutma makinesi açıldığında, eşleşmiş olan kurutma programı ve seçeneği görüntülenir.
 - Yük ağırlığı algılandığında kurutma makinesinin ekranında yaklaşık 1 dakika boyunca kalan tahmini kurutma süresi gösterilir.**Kurutmaya Hazırla** işlevi çalışırken kurutma makinesinin ekranında P-E görüntülenir.
- 6 Yıkama programı bittikten sonra çamaşıruları kurutma makinesine yükleyin ve kapağını kapatın.
- 7 Kurutma makinesinin **Başlat/Durdur** düğmesine basın.
 - Kurutma makinesinin ekranı, kalan tahmini kurutma süresini gösterir.

NOT

- **Kurutmaya Hazırla** işlevi aşağıdaki durumlarda devreye girmez:
 - Kurutma makinesini yıkama programı bittikten sonra 15 dakika içinde çalıştırmazsanız
 - Kurutma makinesinin fişi takılı değilse
 - Uzaktan kumanda özelliği kullanılıyorsa

- **Kurutmaya Hazırla** işlevi ayarlanırken çamaşır veya kurutma makinesi kapalıysa
- Seçenek ayarlandığında yalnızca **Güç** düğmesi çalışır. Kapağı kapatın. Yıkama programı bittikten sonra kurutma makinesinin kapağını açın.

- Kontroller kilitlendiğinde, bu işlev etkinken yıkama esnasında [L ve kalan süre alternatif olarak ekranda gösterilir.
- Güç düğmesi kapatıldığında bu işlev sıfırlanmaz. Diğer işlemlere erişmeden önce çocuk kilidini devre dışı bırakmalısınız.

Temel Seçeneklerin Kullanılması

Aşağıdaki temel seçenekleri kullanarak programları özelleştirebilirsiniz:

Durulama+Sıkma

Çamaşırı normal bir programdan ayrı olarak durulayıp döndürmenizi sağlar. Taze lekelerin kumaşa işlenmesini önlemek açısından faydalıdır.

- 1 **Güç** düğmesine basın.
- 2 Bir yıkama programı seçin.
- 3 **Sıcaklık** düğmesini gerektiği şekilde 3 saniye basılı tutun.
 - Dönme hızını **Sıkma** düğmesine basarak değiştirebilirsiniz.
- 4 **Başlat/Durdur** düğmesine basın.

Ayarlar

Çocuk Kilidi

Kontrolleri devre dışı bırakmak için bu seçeneği kullanın. Bu işlev çocukların programları değiştirmesini veya cihazı çalıştırmasını engelleyebilir.

NOT

- Bu fonksiyon ayarlandığında, **Güç** düğmesi hariç tüm düğmeler kilitlenir.

Kontrol Panelinin Kilitlenmesi

- 1 Makineyi çalıştırın.
- 2 Bu işlevi etkinleştirmek için **Sıkma** düğmesine 3 saniye boyunca basın.
 - Bir sinyal sesi duyulur ve ekranda [L mesajı görünür.

Kontrol Panelinin Kilidinin Açılması

- 1 Makineyi çalıştırın.
- 2 Bu işlevi devre dışı bırakmak için **Sıkma** düğmesine 3 saniye boyunca basın.

ÇALIŞTIRMA-KURUTMA MAKİNESİ

Çalıştırma Genel Görünüm

Kurutma Makinesinin Kullanılması

İlk programdan önce, tamburu ısıtmak için cihazı beş dakika kurumaya ayarlayın. Cihazın içindeki kokuların dağılması için cihazı ilk birkaç kez kullandığınızda çamaşırlar arasındaki kapağı açın.

Çocukların tamburun içine tırmanmaması için denetlenmesi gerekmektedir.

- 1 Tüy filtresinin temiz olduğundan emin olun.

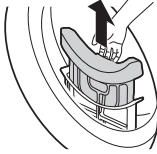

- Kapağı açın ve tüy filtresinin temiz olduğundan emin olun. Filtre, tüyle dolu olduğunda kurutma süresi normalden daha uzun olacaktır.
- 2 Gruplandırdıktan sonra tambura çamaşırları yerleştirin ve kapağını kapatın.
 - Çamaşırın kapak contasından uzakta olması için çamaşırı tamburun içine doğru itin. Kapak ile conta arasında çamaşır sıkıştığında kuruturken çamaşır zarar görebilir.
 - Kıyafetlerin kumaş türlerine ve kurutma düzeyine göre ayrılması gerekmektedir.
 - Tüm bağcıklar ve kıyafetlere bağlı olan kemerlerin tamburun içine

koyulmadan önce iyice bağlanması ve sabitlenmesi gerekmektedir.

- 3 Cihazı açmak için **Güç** düğmesine basın.
 - Modellere bağlı olarak **Güç** düğmesi, cihazın kurutmaya hazır olduğunu göstermek için yanabilir.
- 4 İstenen program seçilene dek program düğmesine tekrar tekrar basın.
 - Herhangi bir program seçmeden **Başlat/Durdur** düğmesine basarsanız, cihaz **Pamuklu** programı ile çalışır. Ayrıntılı bilgi için lütfen program tablosuna bakın.
- 5 Kurutma programını başlatmak için **Başlat/Durdur** düğmesini basılı tutun.

NOT

- Cihaz, çalışma sırasında giysilerden yoğunlaşan suyu kullanarak yoğunlaştırıcının üst yüzeyinde toplanan tüyleri otomatik olarak yıkar.
- Yoğunlaştırıcıyı temizleme sıklığı, giysilerin büyüklüğüne ve başlangıçtaki nem miktarına göre farklılık gösterebilir.

- 6 Kurutma programı bittikten sonra kapağı açın ve çamaşırları çıkarın.

⚠ DİKKAT

- Dikkatli olun! İçerideki tambur hala sıcak olabilir!

7 Cihazı kapatmak için **Güç** düğmesine basın.

8 Tüy filtresinin temizliği.

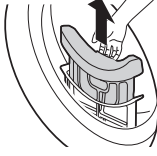

9 Koku oluşmasını azaltmaya yardım etmek için, kurutucunun kapağı açık bırakılabilir veya kullandıktan sonra kazanı havalandırmaya yardım etmesi mümkünse kısa bir süreliğine az açık bırakılabilir.

⚠ UYARI

- Güvenlik nedenlerinden dolayı, çocukların ve hayvanların cihaza girmesine izin vermeyin. Hasar veya yaralanmaya neden olabilir.

NOT

- Çamaşır kurutma programının son kısmı, çamaşırların zarar görmeyeceği sıcaklıkta olmasını sağlamak üzere ısı olmadan (soğutma programı) çalışır.
- Yüksek atmosfer sıcaklığı ve küçük oda hem kuruma süresini hem de enerji tüketimini artırabilir.

Çamaşırları Hazırlama

NOT

- En iyi kurutma performansı ve en etkili enerji kullanımı için cihazı aşırı yüklemeyin.

Makineye atmadan önce kıyafetlerin kontrol edilmesi

⚠ DİKKAT

- Kıyafetlerin cihaz ile kapak arasında sıkışmadığını kontrol edin, aksi halde kıyafetler kurutulurken hasar görebilir.
- En uygun kurutma sonuçlarını almak için ilgili kurutma programına dair program tablosundaki maksimum yük kapasitesine bakın. Aşırı yükleme yapılması kötü bir kurutma sonucu verir ve gereksiz kırılgılığa neden olur.
- Cihazın içine sırlıklam çamaşırları yüklemeyin. Kurutma süresinin ve enerji tüketiminin artmasına neden olacaktır. Çamaşırın makineye atmadan önce döndüğünden emin olun.
- Karışık kumaş türü, kurutma süresinin uzatılmasına ve aktif kurutma sırasında ekrandaki kalan sürenin duraklatılmasına neden olabilir. Kalan gerçek süre olduğunda kalan süre devam edecektir.
- Tüm cepleri boşalttığınızdan emin olun. Çivi, saç tokası, kibrit, kalem, bozuk para ve anahtar gibi nesnelere hem cihazınıza hem de giysilerinize zarar verebilir.
- Gevşemiş kemerleri çıkarın ve bu ürünlerin diğer kıyafetlere takılmadığından emin olmak için fermuarları, çengelleri ve bağcıkları bağlayın.

Kıyafetleri Düzenleme

Kıyafetlerin kumaş bakımı etiketleri vardır, bu nedenle kumaş bakımı etiketine uygun kurutmanız önerilir. Çamaşırı boyut ve kumaş türün göre ayırın ve ardından kumaş bakım etiketlerindeki sembolere uygun olarak çamaşırı hazırlayın.

Yünlüler

- Önce kumaş bakım etiketi sembollerini uyguladığınızdan emin olun. Yün, programda tamamen kurutulmayabilir, kurutmayı tekrarlamayın. Yünleri orijinal şekillerine göre çekin ve düz şekilde kurutun.

Dokuma ve Örme Çamaşırlar

- Bazı dokuma ve örme çamaşırlar kalitelerine bağlı olarak çekebilir.

Ütülenmeyenler ve Sentetikler

- Makineye çok çamaşır koymayın. Kırışıklıkları azaltmak için makine durduğu gibi ütülenmeyen kıyafetleri makineden çıkarın.

Bebek Giysileri ve Gecelikler

- Her zaman kumaş bakım etiketlerini kontrol edin.

Kauçuk ve Plastik















- Şunlar gibi kauçuk ya da plastikten yapılmış ya da içeren herhangi bir malzemeyi kurutmayın:
 - Önlük, Tulum ve Koltuk Örtüleri
 - Perdeler ve Masa Örtüleri
 - banyo paspasları

Fiberglas

- Makinede fiberglas ürünler kurutmayın. Makinede kalabilecek cam parçaları daha sonraki programlarda kıyafetlerinize yapışabilir.

Kıyafet Bakım Etiketlerini Kontrol Etme

Kumaş bakım etiketindeki semboller size kıyafetlerinizin kumaş içeriği ve nasıl kurutulması gerektiğine dair bilgi verir.

Sembol	Tanım
	Dry (Kurutma)
	Tamburlu kurutma
	Kalıcı Pres / Kırışmaya dayanıklı
	Nazik/Hassas
	Tamburla Kurutmayın
	Kurutmayın
	Yüksek Isı
	Orta Isı
	Düşük sı
	Isı/Hava Yok
	Çizgi Kurutma/ Kurutmak için asma
	Damla Kurutma
	Düz Kurutma
	Gölgede

Kontrol Paneli ve Program Tablosu

Kontrol Paneli Özellikleri

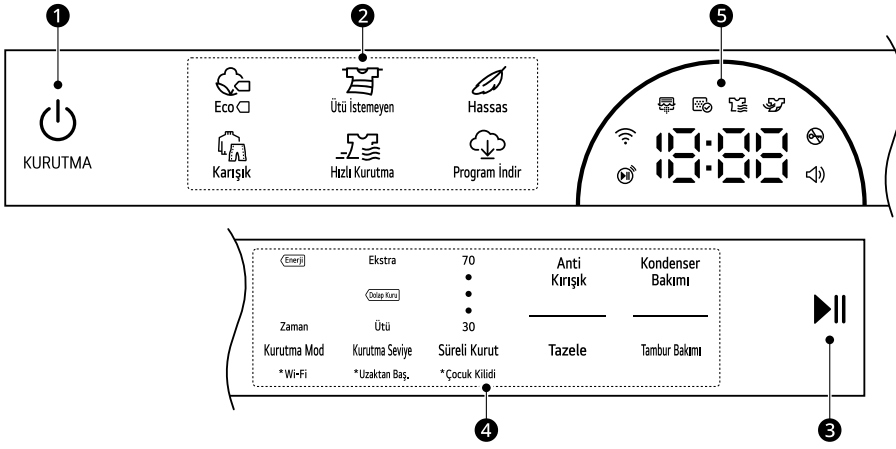



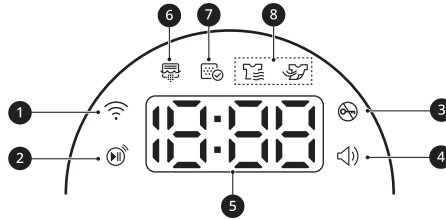

	Tanım
①	<p>Güç Açık/Kapalı düğmesi</p> <ul style="list-style-type: none"> Cihazı açmak için düğmeye basın. Cihazı kapatmak için tekrar basılı tutun. Bir program sırasında Güç düğmesine basılması bu programı iptal edecek ve çamaşırıla ilgili tüm ayarlar kaybolacaktır.
②	<p>Program Düğmeleri</p> <ul style="list-style-type: none"> Programlar çamaşır türüne bağlı olarak kullanılabilir. Seçilen programı göstermek üzere lamba yanacaktır.
③	<p>Başlat/Durdur Düğmesi</p> <ul style="list-style-type: none"> Bu Başlat/Durdur düğmesi kurutma programını başlatmak veya bekletmek için kullanılır. Duraklamadayken güvenlik nedenlerinden dolayı belli bir süre sonra güç otomatik olarak kapatılır.

	Tanım
4	<p>Ek Program Düğmeleri/Ekstra Seçenekler ve Özellikler</p> <ul style="list-style-type: none"> Bu düğmeleri seçili programda istenen seçenekleri seçmek için kullanın. Her programda tüm seçenekler mevcut değildir. <p>Uzaktan Baş.</p> <ul style="list-style-type: none"> LG ThinQ uygulamasıyla, cihazınızı uzaktan kontrol etmek için akıllı bir telefon kullanabilirsiniz. Uzaktan Başlatma fonksiyonunu kullanabilmek için SMART ÖZELLİKLERİ öğesine göz atın. <p>Wi-Fi</p> <ul style="list-style-type: none"> Cihazın LG ThinQ uygulaması ile bağlantısını başlatmak için 3 saniye boyunca Kurutma Mod düğmesine basılı tutun.
5	<p>Süre ve Durum Ekranı</p> <ul style="list-style-type: none"> Ekran ayarları, tahmini kalan süreyi, seçenekleri ve durum mesajlarını gösterir. Cihaz açıldığında varsayılan ayarlar ekranda yanacaktır.

Süre ve Durum Ekranı



	Tanım
1	Cihaz evde Wi-Fi ağına bağlandığında yanar.
2	Uzaktan kumanda özelliği etkinleştirildiğinde yanar.
3	Program başladığında ve kapak kitlendiğinde yanar.
4	Uyarı sesi açık olduğunda yanar. Bu özellik yalnızca LG ThinQ uygulaması üzerinden açılabilir ya da kapatılabilir.
5	<p>Kalan Zaman Ekranı</p> <ul style="list-style-type: none"> Kurutma programı seçildiğinde seçili program için kurutma süresi görüntülenir. Bu süre, program için ekstra seçenekler ayarladığınızda değişecektir. Cihaz, problemler teşhis ettiğinde hata mesajları görünür.

	Tanım
6	<p>Yoğunlaştırıcı yıkanırken veya çözdürme modu çalışırken  yanar veya yanıp söner.</p> <ul style="list-style-type: none"> Yoğunlaştırıcı temizliği 30 kurutma programında bir çalışır. <p>NOT</p> <ul style="list-style-type: none"> Yoğunlaştırıcı yıkanırken kurutma süreleri normalden daha uzun olacaktır. Az miktarda çamaşır kurutulmuşsa, kurutma programı sırasında biriken su yoğunlaştırıcıyı yıkamak için yeterli olmayacağından yoğunlaştırıcı yıkanmayacaktır.
7	<p> Tüy filtresinin temizlenmesi veya takılması gerektiğinde yanar.</p> <ul style="list-style-type: none"> Temizleme notu: Güç düğmesine bastığınızda simge görünür. Eksik bildiri: Tüy filtresi yerleştirilmediğinde cihaz çalışmayacaktır.
8	<p>Program Durum Göstergeleri</p> <ul style="list-style-type: none">  cihaz kurutma sürecinde olduğunda yanar.  cihaz soğutma sürecinde olduğunda yanar.

Kurutma Programı Kılavuzu

Program	Eco 	Maks. Yük Kapasitesi	Derecelendirme
Tanım	Yünlü veya ipekliler gibi hassas kumaşlar hariç pamuklu, keten, gömlek, kot pantolon veya karışık çamaşırlar gibi normal ürünleri kurutmak için kullanın.		
Kurutma Seviye	Varsayılan : Dolap Kuru	Mevcut: Tümü	

Program	Ütü İstemeyen	Maks. Yük Kapasitesi	4 kg
Tanım	Kurutma sonrası ütülemeye ihtiyacı olmayan giysileri kurutur.		
	<ul style="list-style-type: none"> Poliamid, akrilik ve polyester için kullanın. 		
Kurutma Seviye	Varsayılan : Dolap Kuru	Mevcut: Dolap Kuru, Ütü	

46 ÇALIŞTIRMA-KURUTMA MAKİNESİ

Program	Hassas	Maks. Yük Kapasitesi	1,5 kg
Tanım	Bu programı kolay zarar görebilecek elbise, gömlek/bluz, naylon, iç çamaşırı veya tüllü ve dantelli giysileri kurutmak için kullanın.		
Kurutma Seviye	Ayarlanabilir değildir		

Program	Karışık	Maks. Yük Kapasitesi	4 kg
Tanım	Karışık kumaşları eş zamanlı olarak kurutur. • Özel giysiler hariç çeşitli kumaşlı giysiler (ipek/hassas, spor kıyafetleri, koyu renkliler, yün, yorgan/perdeler) için kullanılır.		
Kurutma Seviye	Varsayılan : Dolap Kuru	Mevcut: Tümü	

Program	Hızlı Kurutma	Maks. Yük Kapasitesi	1 kg
Tanım	Bu programı, hafif veya küçük ürünleri kurutmak için kullanın.		
Kurutma Seviye	Ayarlanabilir değildir		

Program	Program İndir	-	-
Tanım	Bu program, akıllı telefon ile cihazınıza yeni ve özel kurutma programı indirmenizi sağlar. Varsayılan program: Anti Alerjik .		

İlave Seçenekler

Program	Kurutma Mod
Eco <input type="checkbox"/>	Enerji* ¹
	Zaman
Ütü İstemeyen	Enerji* ¹
Hassas	Enerji* ¹
Karışık	Enerji
	Zaman* ¹

Program	Kurutma Mod
Hızlı Kurutma	Zaman ^{*1}

*1 Bu seçenek otomatik olarak programa dahildir.

NOT

- Kuruluk düzeyi sadece **Eco** , **Ütü İstemeyen** ve **Karışık** programlarında seçilebilir.
- **Anti Kırışık** seçeneği tüm kurutma programları için seçilebilir.
- Program için ekstra seçenekler ayarladığınızda kalan tahmini süre değişecektir.

EN 61121 ve 2023/2533 Direktifine Uygun Test

- EN 61121 ve 2023/2533 Direktifi uyarınca test edilmesi için cihaza tahliye hortumu bağlı olmalıdır. Tahliye hortumu cihaza bağlı değilse **Opsiyonel Tahliye Hortumunun Takılması** kısmına bakarak hortumu cihaza bağlayın.
- EN 61121 ve 2023/2533 Direktifine uygun olarak test etmek için programı **Eco** + **Dolap Kuru** + **Enerji** (Tam ve Yarım Yük) ayarlayın.
- **Eco** + **Dolap Kuru** + **Enerji**, ıslak pamuklu çamaşırları kurutmaya uygundur; bu program EN 61121 ve 2023/2533 Direktifine uygunluğu değerlendirmek için kullanılır.
- **Eco** + **Dolap Kuru** + **Enerji**, ıslak pamuklu çamaşırları kurutmak için enerji tüketimi açısından en verimli programdır.
- Test sonuçları oda sıcaklığına, yük tipine ve miktarına, su sertliğine, ana elektrik beslemesindeki dalgalanmalara ve seçilen ek seçeneklere bağlıdır.

Tüketim Verisi

Birim Tanımı

kg: Çamaşır yükü (Kuru çamaşır ağırlığı)

rpm (dönme): Çamaşır makinesinde seçilen devir hızı

Başlangıç (%): Dönme sonrası çamaşırda kalan nem

s:dd: Program süresi

kWh: Enerji tüketimi

dB: Ses gücü seviyesi

Genel Programlar

Program	kg	rpm (dönme)	Başlangıç (%)	s:dd	kWh
Hassas	1,5	800	45	1:50	0,53
Hassas Kurutma ^{*1}	1	800	35	0:30	0,15
Ütü İstemeyen + Dolap Kuru	4	1400	40	1:25	0,67
Ütü İstemeyen + Ütü	4	1400	40	0:45	0,40

Standart Programlar

Program	kg	s:dd	kWh	dB
Eco <input type="checkbox"/> + Dolap Kuru ^{*2}	10	4:59	1,79	62
	5	2:40	0,92	-

*1 Bu program akıllı bir telefonla cihazınıza indirilebilir.

*2 Test programı; enerji etiketlerine ilişkin 2023/2534 sayılı (AB) Yönetmeliğe uygun şekilde, EN 61121 uyarınca ölçülen %60 nem içeriğine dayalıdır

NOT

- Test sonuçları oda sıcaklığına, yük tipine ve miktarına, dönme sonrası kalan nem düzeylerine, ana elektrik beslemesindeki dalgalanmalara ve seçilen ek seçeneklere bağlıdır.
- Test sonuçları programın varsayılan **Kurutma Mod** ayarlarına dayanmaktadır.
- Standart programlar dışındaki yaygın programlara ilişkin değerler yalnızca gösterge niteliğindedir.
- Cihazla birlikte verilen enerji etiketindeki QR kodunu tarayın. Bu kod AB EPREL veri tabanında yer alan cihazın performansı ile ilgili bilgilere web bağlantısı sağlar. Enerji etiketini, kullanım kılavuzu ve cihazla birlikte verilen diğer tüm belgelerle birlikte referans olarak saklayın.
- Model adı cihazın derecelendirme etiketinde bulunabilir, kapağı açtığınızda tamburun hemen önündeki açıklıktadır.
- Aynı bilgileri EPREL'de bulmak için <https://eprel.ec.europa.eu> adresini ziyaret edin ve model adını kullanarak arama yapın.

Ekstra Seçenekler ve Fonksiyonlar

Kurutma Programının Özelleştirilmesi

Her bir programda otomatik olarak seçilen varsayılan ayarlar vardır. Ayrıca bu düğmeleri kullanarak bu ayarları özelleştirebilirsiniz.

Kurutma Mod

Enerji veya zaman tasarrufu seçeneği sunmak için **Kurutma Mod** düğmesine art arda basın.

- **Enerji:** Enerji tasarruf seçeneği.
- **Zaman:** Zaman tasarrufu seçeneği.

NOT

- Seçilebilir seçenekler, seçilen programa göre farklılık gösterir.

Kurutma Seviye

Kurutma programındaki kurutma seviyesini seçmenizi sağlar.

- **Ekstra:** Kalın ve kapitone kumaşlar için
- **Dolap Kuru:** Ütülenmesi gerekmeyen kumaşlar için
- **Ütü:** Ütülenmesi gereken kumaşlar için

Sürelili Kurut

Kurutma süresini 30 ila 70 dakika aralığında 10 dakikalık artışlarla manuel olarak seçmek bu seçeneği kullanın. Bunu az miktardaki çamaşır için veya kırışıklıkları azaltmak için seçin.

NOT

- Çamaşırılar, kurutma sonrasında kumaş türüne bağlı olarak hâlâ nemli olabilir. Bu durumda çamaşırılar daha

derinlemesine kurutmak için bu seçeneği kullanın.

Kurutma programını özelleştirmek için sonraki adımları uygulayın:

- 1 Kıyafetleri hazırlayın ve tambura yükleyin.
- 2 **Güç** düğmesine basın.
- 3 Bir kurutma programı seçin.
- 4 Kurutma programını (**Kurutma Mod**, **Kurutma Seviye** ve **Sürelili Kurut**) gerektiği şekilde özelleştirin.
- 5 **Başlat/Durdur** düğmesini basılı tutun.

Özel Seçeneklerin Kullanılması

Aşağıdaki özel seçenekleri kullanarak programları özelleştirebilirsiniz:

Anti Kırışık

Bu seçeneğin seçilmesi, seçili programdan sonra 2 saate kadar veya kapak açılana kadar yükü periyodik olarak döndürecektir. Bu özellik, çamaşırılar kurutma makinesinden hemen çıkaramadığınız durumlarda kırışıklıkları önlemek açısından faydalıdır.

- Kurutma programını başlatmadan önce **Anti Kırışık** düğmesine basın.

NOT

- Seçenek ayarlandığında, özellik kapatılana kadar ekranda kesik çizgili bir dikdörtgen ve End görünür.
- Seçenek ayarlandığında, kurutma programı sona erdikten sonra sadece **Güç, Başlat/Durdur** ve **Anti Kırışık** düğmeleri çalışır.
- Kurutma programı çalıştığında seçeneği ayarlamak için ilk olarak programı duraklatın.
- Çamaşırları boşaltmadan önce cihazı her zaman kapatın.

Özel bir seçenek kullanmak için sonraki adımları uygulayın.

- 1 **Güç** düğmesine basın.
- 2 Bir kurutma programı seçin.
- 3 **Anti Kırışık** seçeneğini seçin.
- 4 **Başlat/Durdur** düğmesini basılı tutun.

Özel Program

Tazele

Bu program, yıkama gerektirmeyen çamaşırlardaki kokuların azaltılmasına yardımcı olur.

Sepetli Kurutma

Bu program, kazaklar ve narin kumaşlar da dahil olmak üzere, döndürülmeden düz kurutulması gereken çamaşırlarla kullanım için tasarlanmıştır.

Programı kullanmak için, cihazın içine yerleştirilen kurutma askınızın olması

gerekmektedir. Kurutmadan önce kurutma askısının paket malzemelerini çıkarın. Bu program akıllı bir telefonla cihazınıza indirilebilir.

NOT

- Bazı modellerde mevcut tüm aksesuarlar satılmaz, modelinizle birlikte verilmediyse ilk olarak kurutma rafı satın almanız gerekebilir. Lütfen satın alma için LG Electronics Müşteri Bilgi Merkezi ile irtibat kurun veya <http://www.lg.com> adresinden LG Web Sitesini ziyaret edin.

- 1 Kapıyı açın.
- 2 Kurutma askısının kancasını tambur merkezine yerleştirin.

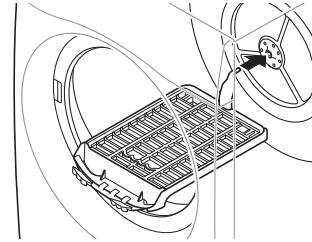

- 3 Kurutma rafını tüy filtresinin üstündeki yapıya yerleştirin ve kurulumunu tamamlamak için bastırın.

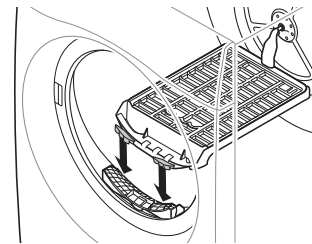

- 4 Islak eşyaları rafın üzerine yerleştirin. Hava dolaşımı için parçaların etrafında boşluk bırakın.

- Kurutma askısı hareket etmez, ancak tambur döner.

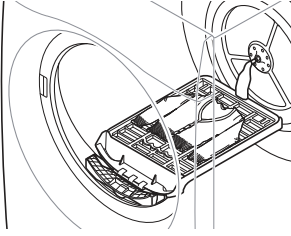

- 5 Kapıyı kapatın.
- 6 Kurutma süresini hassas şekilde ayarlamak için gücü açın ve **Sürelili Kurut** ögesini seçin.
- 7 **Başlat/Durdur** düğmesine basın.

NOT

- Tüy filtresini kontrol edin ve raf üzerinde kuruyan eşyalardan biriken tüyleri alın.

Ayarlar

Çocuk Kilidi

Kontrolleri devre dışı bırakmak için bu seçeneği kullanın. Bu işlem çocukların programları değiştirmesini veya cihazı çalıştırmasını engelleyebilir.

NOT

- Bu fonksiyon ayarlandığında, **Güç** düğmesi hariç tüm düğmeler kilitlenir.
- Kontroller kilitlendiğinde, bu işlem etkinken kurutma esnasında **LL** ve kalan süre alternatif olarak ekranda gösterilir.
- Güç düğmesi kapatıldığında bu işlem sıfırlanmaz. Diğer işlemlere erişmeden

önce çocuk kilidini devre dışı bırakmalısınız.

Kontrol Panelinin Kilitlenmesi

- 1 Makineyi çalıştırın.
- 2 Bu işlemi etkinleştirmek için **Sürelili Kurut** düğmesine 3 saniye boyunca basın.
 - Bir sinyal sesi duyulur ve ekranda **LL** mesajı görünür.

Kontrol Panelinin Kilidinin Açılması

- 1 Makineyi çalıştırın.
- 2 Bu işlemi devre dışı bırakmak için **Sürelili Kurut** düğmesine 3 saniye boyunca basın.

SMART ÖZELLİKLERİ

LG ThinQ Uygulamasını Kullanma

LG ThinQ uygulaması sayesinde cihazı kullananlarla akıllı telefon üzerinden iletişim kurabilirsiniz.

LG ThinQ Uygulama Özellikleri

Bir akıllı telefonda kullanışlı akıllı özellikleri kullanarak cihazla iletişim kurun.

Remote Start (Uzaktan Başlatma)

Bu özellikler, **LG ThinQ** uygulaması ile cihazı uzaktan kontrol etmenizi sağlar.

Download Cycle (Program İndir)

Cihazdaki temel programlar arasında yer almayan yeni ve özel programları indirebilirsiniz.

Cihaza özgü çeşitli özel programlar, başarıyla kaydedilen cihazlara indirilebilir.

Cihazda program indirme işlemi tamamlandıktan sonra, ürün, indirilen programı yeni bir program indirilene kadar saklar.

NOT

- Cihazda aynı anda sadece indirilen bir program depolanabilir.

Bulut Program

Bulut programlar, **LG ThinQ** uygulamasından başlatılan birçok program içerir. Bununla birlikte, güç kapatıldığında Bulut program cihazdan silinir.

Akıllı Eşleşme

Bu özellik, yıkama programına uygun olan kurutma programını otomatik olarak seçer.

- Bu özellik varsayılan durumunda değildir. Bu özellik yalnızca **LG ThinQ** uygulamasından açılabilir ya da kapatılabilir.
- **Akıllı Eşleşme** özelliğini, yıkama programı bittikten 3 saat sonra kullanamazsınız.

Tambur Temizlik Koçu (Çamaşır Makinesi)

Bu fonksiyon, **Kazan Temizleme** fonksiyonunun çalıştırılmasına kaç program kaldığını gösterir.

Enerji Takibi

Bu fonksiyon yakın bir zamanda kullanılan programların enerji tüketimini ve aylık ortalama enerji tüketimini kontrol eder.

Smart Diagnosis (Akıllı Tanılama)

Bu fonksiyon, kullanım şekline dayalı olarak cihazda yaşanan sorunların tanılanması ve çözülmesi için yararlı bilgiler sunar.

Ayarlar

Cihaz ve uygulamada çeşitli seçenekleri ayarlamanıza izin verir.

Push Uyarıları

Döngü tamamlandığında veya cihaz düzgün çalışmıyorsa, bir akıllı telefonda push bildirimleri alma seçeneğiniz vardır. **LG ThinQ** uygulaması kapalı bile olsa bildirimler tetiklenir.

NOT

- Aşağıdaki durumlarda **LG ThinQ** uygulamasında **Cihaz Kartları > Ayarlar > Ağ Değiştir** altında her cihaz için ağ bilgilerini güncellemeniz gerekmektedir.
 - kablosuz yönlendirici değiştirildiğinde
 - kablosuz yönlendirici şifresi değiştirildiğinde
 - internet hizmet sağlayıcısı değiştirildiğinde
- Uygulama, kullanıcılara herhangi bir bildirimde bulunmadan cihazın geliştirilmesi amacıyla değiştirilebilir.
- Fonksiyonlar modelden modele değişir.

LG ThinQ Uygulamasının Yüklenmesi ve bir LG Cihazının Bağlanması

QR Kodlu Modeller

Akıllı telefonunuzdaki kamerayı veya bir QR kod okuma uygulamasını kullanarak ürüne ekli QR kodu tarayın.

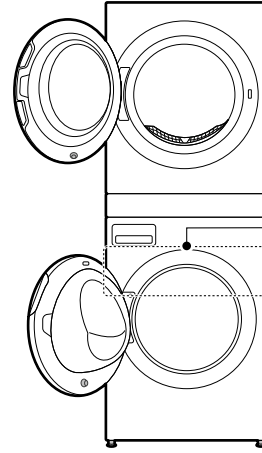

QR Kodsuz Modeller

- 1 Bir akıllı telefonda Google Play Store ya da Apple App Store kullanarak **LG ThinQ** uygulamasını arayın ve yükleyin.
- 2 **LG ThinQ** uygulamasını çalıştırın ve mevcut hesabınız ile oturum açın veya oturum açmak için bir LG hesabı oluşturun.
- 3 LG cihazınızı bağlamak için **LG ThinQ** uygulamasındaki ekle (+) düğmesine dokununuz. İşlemi tamamlamak için uygulamadaki talimatları takip edin.

NOT

- Wi-Fi kurulumu sırasında LG ağına (ev ağınıza değil) bağlanmak için şifre girmeniz istenebilir. Şifre, ağ adının son 4 karakterinin boşluksuz olarak, iki kez tekrarlanmış şeklindedir. Örneğin ağ adı LG_XXXX_8b92 olarak görünüyorsa şifre olarak 8b928b92 girmeniz gerekir. Şifre büyük/küçük harfe duyarlıdır ve son 4 karakteri cihazınıza özeldir.
- Wi-Fi bağlantısını doğrulamak için kontrol panelindeki  simgesinin yanıp yanmadığını kontrol edin.
- Cihaz sadece 2.4 GHz Wi-Fi ağlarını destekler. Ağ frekansınızı kontrol etmek için internet servis sağlayıcınız ile iletişim kurun ya da kablosuz router kullanım kılavuzuna göz atın.
- **LG ThinQ** herhangi bir ağ bağlantısı sorunundan ya da ağ bağlantısı kaynaklı herhangi bir hata, arıza ya da sorundan sorumlu değildir.
- Cihazın Wi-Fi ağına bağlanmasında sorun varsa bunun nedeni yönlendiriciden çok uzakta olması olabilir. Wi-Fi sinyal gücünü geliştirmek için bir Wi-Fi repeater (menzil genişletici) satın alın.
- Ev ağ ortamı nedeniyle Wi-Fi bağlantısı kurulamayabilir ya da kesintiye uğrayabilir.
- İnternet servis sağlayıcıya bağlı olarak ağ bağlantısı doğru şekilde çalışmıyor olabilir.
- Kablosuz ağın çevresindeki ortam, kablosuz ağın yavaş bir şekilde çalışmasına neden olabilir.
- Kablosuz sinyal aktarımı sorunları nedeniyle cihaz kaydedilemiyorsa cihazı fişten çıkarın ve yeniden

denemeden önce yaklaşık bir dakika bekleyin.

- Kablosuz ağ adı (SSID) İngilizce harfler ve rakamların kombinasyonundan oluşmalıdır. (Özel karakterler kullanmayın.)
- Akıllı telefon kullanıcı arayüzü (UI) mobil işletim sistemi (OS) ve üreticiye bağlı olarak değişebilir.
- Router cihazınızın güvenlik protokolü **WEP** olarak ayarlanırsa ağ kurulumu başarısız olabilir. Güvenlik protokolünü değiştirin (**WPA2** tavsiye edilir) ve ürünü yeniden bağlayın.

Cihazın Uzaktan Kullanılması

Uzaktan Baş.

Cihazınızı uzaktan kontrol etmek için akıllı telefon kullanın. Ayrıca programınızın durumunu da takip edebilir ve böylece programda ne kadar süre kaldığını bilebilirsiniz.

Bu fonksiyonun kullanılması

- 1 Çamaşır tambura yerleştirin.
- 2 **Güç** düğmesine basın.
- 3 Uzaktan denetim fonksiyonunu etkinleştirmek için **Uzaktan Baş.** düğmesine 3 saniye basılı tutun.
- 4 Akıllı telefonunuzdaki **LG ThinQ** uygulamasından bir programı başlatın.

NOT

- Bu işlev etkinleştirildiğinde, **LG ThinQ** akıllı telefon uygulamanızdan bir programı başlatabilirsiniz. Program başlatılmazsa, cihaz uygulama kullanılarak uzaktan kapatılana ya da program devre dışı bırakılana kadar programı başlatmak için bekler.
- Makinenin kapağı açıksa döngüyü uzaktan başlatabilmezsiniz.

Bu fonksiyonu manuel olarak devre dışı bırakın

Bu fonksiyon etkin durumdayken **Uzaktan Baş.** düğmesine 3 saniye basılı tutun.

Zaman Erteleme

Bu işlevin ayarlanması cihazın otomatik olarak başlamasını ve belirlenen süre sonunda durmasını sağlar.

Bu fonksiyonun kullanılması

- 1 Çamaşırı tambura yerleştirin.
- 2 **Güç** düğmesine basın.
- 3 **LG ThinQ** uygulamasını açın ve ürünü seçin.
 - Yıkama yapmak için çamaşır makinesini seçin.
 - Kurutma için kurutma makinesini seçin.
- 4 Bir yıkama veya kurutma programı seçin.
- 5 **Zaman Erteleme** düğmesine dokunarak erteleme süresini ayarlayın.

- 6 Akıllı telefonunuzdaki **LG ThinQ** uygulamasından bir programı başlatın.

NOT

- Gecikme süresi programın başlaması ile ilgili değil bitışı ile ilgilidir. Gerçek çalışma süresi su sıcaklığına, kıyafete ve diğer etkenlere göre değişebilir.
- Bu fonksiyonda sıvı deterjan kullanmayın.

Radyo Ekipmanı Özellikleri

Tip	Çalışma Frekans Aralığı	Çıkış Gücü (Maks.)
Kablosuz LAN	2400 MHz - 2483,5 MHz	< 100 mW
Bluetooth *1		

*1 Bu özellik sadece bazı modellerde mevcuttur.

Kablosuz işlevi S/W sürümü: V 1.0
Kullanıcı göz önünde bulundurularak, bu cihaz, cihaz ile gövde arasında en az 20 cm mesafe olacak şekilde kurulmalı ve çalıştırılmalıdır.

Uygunluk Beyanı

LG Electronics, radyo ekipman türü Çamaşır Makinesinin 2014/53/AB Direktiflerine uygun olduğunu beyan eder. AB deklarasyon uygunluğunun tam metnini aşağıdaki adresten bulabilirsiniz:

<http://www.lg.com/global/support/cedoc/cedoc#>

Açık Kaynaklı Yazılım Bildirimi Bilgileri

GPL, LGPL, MPL ve kaynak kodu açıklama yükümlülüğü bulunan ve bu üründe yer alan diğer açık kaynak lisansları altındaki kaynak kodunu edinmek ve belirtilen tüm lisans koşullarına, telif hakkı bildirimlerine ve ilgili diğer belgelere erişmek için lütfen <https://opensource.lge.com> adresini ziyaret edin.

Ayrıca LG Electronics, opensource@lge.com adresine gönderilen e-posta taleplerinin üzerine bu tür bir hizmetin maliyetini (ortam, gönderi ve taşıma masrafı gibi) kapsayan bir ücret karşılığında açık kaynak kodunu CD-ROM ile de sağlar. Bu teklif, bu ürünü son gönderimimizden itibaren üç yıllık bir süre boyunca bu bilgiyi alan herkes için geçerlidir.

Ağ Bağlantısının Etkinleştirilmesi

- 1 **LG ThinQ** uygulamasını çalıştırın.
- 2 Uygulamadaki **Yıkama Kulesi** seçeneğini seçip dokununuz.
- 3 Kontrol panelindeki **Güç** düğmesine basın.
- 4 Kontrol panelindeki **Wi-Fi** düğmesine 3 saniye basılı tutunuz.
 - Bağlantı süreci sırasında Wi-Fi LED'i yanıp söner.

Ağ Bağlantısının Devre Dışı Bırakılması

Çamaşır Makinesi

- 1 **LG ThinQ** uygulamasını çalıştırın.
- 2 Uygulamaya kaydettiğiniz cihazı seçip dokununuz.
- 3 Devre dışı bırakmak için ayarlar menüsünde **Cihazı Sil** seçeneğini seçip dokununuz.
- 4 Kontrol panelindeki **Güç** düğmesine basın.
- 5 Ağ Bağlantısını devre dışı bırakmak için **Sıkma** ve **TurboWash** düğmelerine aynı anda 3 saniye boyunca basılı tutunuz.

Kurutma Makinesi

- 1 **LG ThinQ** uygulamasını çalıştırın.
- 2 Uygulamaya kaydettiğiniz cihazı seçip dokununuz.
- 3 Devre dışı bırakmak için ayarlar menüsünde **Cihazı Sil** seçeneğini seçip dokununuz.
- 4 Kontrol panelindeki **Güç** düğmesine basın.
- 5 Ağ Bağlantısını devre dışı bırakmak için **Sürelili Kurut** ve **Kondenser Bakımı** düğmelerine aynı anda 3 saniye boyunca basılı tutunuz.

Güç Tüketiminde Ağ Bağlantısının Etkinleştirilmesinin Yarattığı Etki

Ağ bağlantısının etkinleştirilmesi cihazın güç tüketimini artırabilir.

Smart Diagnosis (Akıllı Tanılama)

Cihazınızdaki sorunların tanısı ve çözümüne yardım etmesi için bu özelliği kullanın.

NOT

- LGE'nin ihmalinden kaynaklanmayan nedenler için hizmet, bunlarla sınırlı olmamak üzere Wi-Fi bulunmaması, Wi-Fi bağlantısının kesilmesi, yerel uygulama mağazası politikası veya uygulama bulunmaması gibi dış faktörler nedeniyle işlem gerçekleştirmeyebilir.
- Özellik, önceden bildirilmeden değişikliğe tabi tutulabilir ve konumuza bağlı olarak farklı bir biçime sahip olabilir.

Sorunları Tanılamak için LG ThinQ Kullanımı

Wi-Fi donanımlı cihazınızla sorun yaşadığınız halde sorun giderme verilerini **LG ThinQ** uygulamasını kullanarak bir akıllı telefona iletebilir.

- **LG ThinQ** uygulamasını başlatıp menüde **Smart Diagnosis** özelliğini seçin. **LG ThinQ** uygulamasında sağlanan talimatları uygulayın.

Sorunları Tanılamak için İşitilebilir Tanı Kullanımı

İşitilebilir tanılama yöntemini kullanmak için aşağıdaki talimatları uygulayın.

- **LG ThinQ** uygulamasını başlatıp menüde **Smart Diagnosis** özelliğini seçin. **LG ThinQ** uygulamasında işitilebilir tanılama için sağlanan talimatları uygulayın.
- 1 Cihazı çalıştırmak için **Güç** düğmesine basın.
 - Diğer herhangi bir düğmeye basmayın.
 - 2 Telefonunuzun mikrofonunu cihazın önünde tutun.
 - Çamaşır makinesi: Telefonu **Başlat/Durdur** düğmesinin sağına doğru tutun.
 - Kurutma makinesi: Telefonu **Güç** düğmesinin soluna doğru tutun.
 - 3 **Kurutmaya Hazırla** (Çamaşır makinesi)/**Tambur Bakımı** (Kurutma makinesi) düğmelerine 3 saniye boyunca veya duyulabilir bir ses gelene kadar basılı tutun. Veri aktarımı tamamlanana kadar akıllı telefonun mikrofonunu cihaza tutun.
 - Akıllı telefonu veri aktarımı bitene kadar aynı şekilde tutun. Veri transferi için kalan süre gösterilir.
 - 4 Veri transferi tamamlandıktan sonra, uygulamada tanı görüntülenecek.

NOT

- En iyi sonuçlar için, tonlar aktarılırken akıllı telefonunuzu hareket ettirmeyin.

BAKIM

⚠ UYARI

- Cihaz temizlemeden önce elektrik çarpması riskini önlemek için güç kablosunun fişini çekin. Bu uyarının göz ardı edilmesi ciddi yaralanmalara, elektrik çarpmasına veya ölüme neden olabilir.
- Asla cihazı temizlemek için sert kimyasallar, aşındırıcı temizleyiciler veya solvent kullanmayın. Cilaya hasar verebilir.

Çamaşır makinesi

Temizlenen Ürünler

Program tamamlandıktan hemen sonra, çamaşırları çamaşır makinesinden çıkarın. Çamaşır makinesinin içinde nemli çamaşır bırakmak buruşmaya, renk değişimine veya kokuya neden olabilir.

- Yıkama programı bittikten sonra, nemi önlemek için kapağı ve kapak lastiğini silin.
- Tamburun kuruması için kapağı hafif açık bırakın.
- Nemi temizlemek için cihazı temiz bir kumaş ile silin.

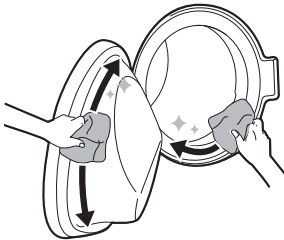

⚠ UYARI

- Sadece çocuklar evde denetim altındaysa, kapıyı cihazın içinin kuruması için açık bırakın.

Dış Kısımın Temizlenmesi

Cihazın düzgün kullanımı servis ömrünü arttırabilir.

Dış kısım

- Su lekelerini hemen silin.
- Kabin bağlantılarında veya açıklıklarda nem olmadığından emin olmak için önce nemli bir bezle ve sonra tekrar kuru bir bezle silin.
- Keskin nesnelere yüzeye veya ekrana bastırmayın.

Kapak

- Dışını ve içini nemli bir bezle silin ve ardından yumuşak bir bezle kurutun.

⚠ UYARI

- Cihazın üzerindeki panelleri veya cihazın kendisini sökmeye çalışmayın. Cihazı kullanmak için kontrol paneline ucu keskin nesnelere müdahale etmeyin.

Tambur yıkayıcının temizlenmesi

Bu, ıslatma, yıkama, durulama ve sıkma yaparak cihazın içinin temizlenmesini sağlayan özel bir fonksiyondur.

Deterjan ve yumuşatıcı birikmelerinin ve diğer kalıntıların oluşumunu azaltmak için **ayda bir defa** (veya gerekiyorsa daha fazla) bu işlevi çalıştırın.

- Cihazın içinde kötü bir koku veya küf varsa bu işlevi **3 hafta boyunca haftada bir defa** düzenli olarak belirlenen aralıklara ek olarak çalıştırın.

NOT

- Bu işlevi çalıştırma önerisini belirtmek için, ECL mesajı görüntülenecektir.

- 1 Cihazdan tüm kıyafetleri veya nesnelere çıkarın ve kapağını kapatın.
- 2 Deterjan çekmecelerini açın ve ana yıkama bölmesine Kireç Çözücü (örn. toz) ekleyin.
 - Tabletler, toza alternatif olarak doğrudan tambur içine yerleştirilebilir.
- 3 Çekmeceyi yavaşça kapatın.
- 4 Gücü açın ve ardından **Kazan Temizleme** düğmesine basın.
- 5 **Başlat/Durdur** düğmesine basarak başlatın.
- 6 Cihazın içinin tamamen kuruması için kapağı açık bırakın.

- Cihazın içi tamamen kurumadığında kötü kokuya veya küfe neden olabilir.

⚠ UYARI

- Sadece çocuklar evde denetim altındaysa, kapıyı cihazın içinin kuruması için açık bırakın.

Su Giriş Filtresinin Temizlenmesi

Su giriş filtresi, cihaza giden suda olabilecek kireci veya tüm tortuları tutar. Giriş filtresini altı ayda bir veya su çok sertse ya da kireç izleri taşıyorsa daha sık temizleyin.

- Özellikle yakın çevrede dren tabanı (oluk) yoksa ve cihaz uzun süre kullanılmayacaksa (örn., tatil) cihaza su tedarik musluklarını kapatın.
 - Su, deterjan bölmesine girmediğinde kontrol panelinde IE hata mesajı gösterilecektir.
- 1 Gücü ve su musluğunu kapatın ve su giriş hortumunu çıkarın.

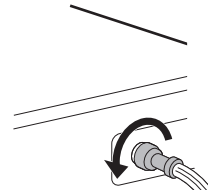

- 2 Küçük penselerle su giriş filtresini çıkarın ve ardından orta sertlikte diş fırçası kullanarak filtreyi temizleyin.

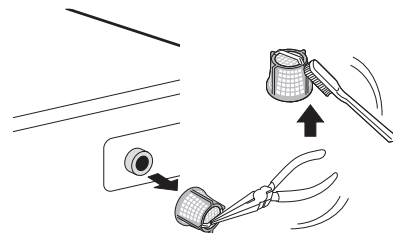

Tahliye Pompası Filtresinin Temizlenmesi ve Acil Durum Su Tahliyesinin Gerçekleştirilmesi

Tahliye filtresi iplikleri ve kıyafetlerde yanlışlıkla kalmış olabilen küçük parçaları toplar. Cihazınızın düzgün çalışmasını sağlamak için filtreyi altı ayda bir kontrol ederek temiz olduğundan emin olun.

Tahliye pompası filtresini temizlemeden önce suyun soğumasını sağlayın. Kapıyı acil durumlarda açın veya acil su tahliyesi işlemini gerçekleştirin.

1 Cihazın fişini çekin.

2 Kapak başlığını açın ve tahliye borusunu çekin.

- Tutma yeri olan kapak: kancayı aşağı doğru bastırın

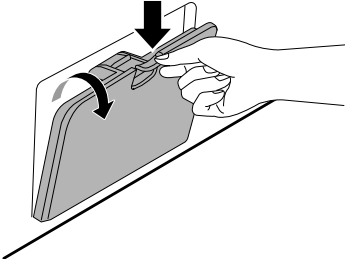

- Tutma yeri olmayan kapak: kapağa bastırın

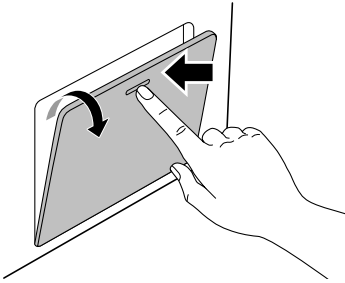

3 İlk olarak tahliye borusundan tahliye fişini çıkarın ❶ ve ardından suyu tahliye edin. Daha sonra kalan suyu tahliye etmek için tahliye pompası filtresini sökün ❷ ve daha sonra filtreden herhangi bir kalıntıyı veya nesneyi çıkarmaya başlayın.

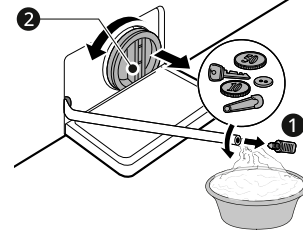

4 Tahliye pompası filtresini temizledikten sonra filtreyi yeniden dikkatli şekilde takarak iplik sarmasından ve sızdırmadan kaçınmak için saat yönünde dikkatli şekilde tahliye başlığını sökün. Fişi yeniden tahliye borusuna takın ve boruyu taşıyıcısına yerleştirin.

5 Kapak başlığını kapatın.

⚠ DİKKAT

- Su sıcak olabileceğinden boşaltırken dikkatli olun.
- Deterjan ve diğer kalıntıları gidermek için tambur temizleme programını ayda bir kez (veya gerektiğinde daha sık) çalıştırın.

Deterjan Bölmesinin Temizlenmesi

Deterjan bölümünde deterjan ve yumuşatıcı birikebilir. Deterjan bölümünün altında sıvı deterjanlar kalabilir ve tamamen dağılmayabilir. Çekmeceyi ve çekmecenin bileşenlerini çıkarın ve **ayda bir veya iki kez** temizlik

ürünleri birikintisi olup olmadığını kontrol edin.

1 Çekmece duruncaya kadar çekerek deterjan çekmecesini çıkarın.

- Daha sonra sert şekilde çıkarma düğmesine basarken çekmeceyi hafifçe çıkarın.

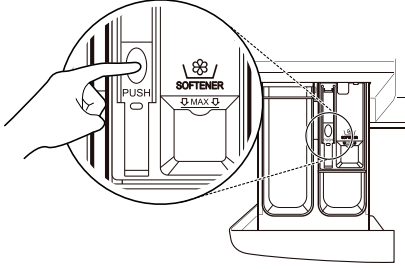

2 Deterjan ve yumuşatıcı birikintisini giderin.

- Deterjanı ve yumuşatıcıyı temizlemek için çekmeceyi ve çekmecenin parçalarını ılık suyla yıkayın. Dağıtıcı çekmecesini temizlemek için sadece su kullanın. Çekmeceyi ve çekmecenin bileşenlerini yumuşak bir bez veya havlu ile kurulayın.

3 Çekmece yuvasını temizlemek için, bez veya girintileri temizlemek için küçük, metal olmayan bir fırça kullanın.

- Girintilerin üst ve alt taraflarından kalıntıların tümünü temizleyin.

4 Yumuşak bir bez veya havlu ile girintilerdeki nemi silin.

5 Çekmecenin bileşenlerini uygun bölmelere tekrar takın ve çekmeceyi yerleştirin.

Kurutucu

⚠ UYARI

- Cihazı temizlerken fişi prizden çekin. Fişin takılı olması elektrik çarpmasına neden olabilir.

Tüy Filtrelerinin Temizlenmesi

⚠ DİKKAT

- Aşağıdaki talimatlara bakarak tüy filtrelerini uygun şekilde temizleyin. Bu yapılmadığında ısı eşanjöründe biriken tüyler temizlenmeyebilir.

NOT

- Tüy filtrelerini çıkarmadan önce cihazdan tüm çamaşırları çıkarın.
- Tüy filtrelerini temizledikten sonra yerlerine takın. Tüy filtrelerinin cihazda olmaması halinde cihazı çalıştıramazsınız.
- Filtreleri temizlerken tüyler çöpe atılmalı, kullanma suyu sistemine mikropplastik yaymaktan sakınmak için gider yoluyla yıkanmamalıdır.

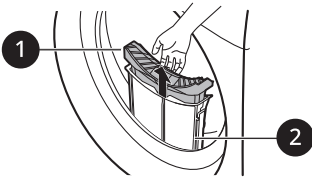

❶ İç Filtre

- Kullanım öncesinde ve sonrasında her zaman iç filtreyi temizleyin.

❷ Dış Filtre

- 10 kere kuruttuktan sonra veya dış filtrede tüy biriktiğinde dış filtreyi temizleyin.

- Her 10 kurutma programından sonra sesli uyarı duyulacak ve 🗑 simgesi yanıp sönecek.

Tüy filtresini temizleyin

- 1 Dış filtreden iç filtreyi çıkarın ve ardından iç filtreyi açın.
 - Filtreyi ok yönüne çevirerek açın.

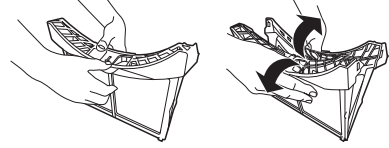

- 2 İlk olarak büyük tüy kümesini temizleyin, ardından kalan tüyü elle veya elektrikli süpürge kullanarak temizleyin.

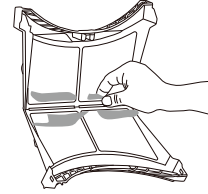

- filtrenin nemli olması halinde filtreyi tamamen kurutun. Bu yapılmadığında cihazın içinde koku oluşabilir.
- Kullanılan mendili çöpe atın.

- 3 Filtreyi, merkezine bastırarak tamamen kapatın.

- İç filtrenin sol ve sağ tarafının uygun şekilde kapalı olduğundan emin olun.

- 4 İç filtreyi dış filtreye yerleştirin.

Tüy filtresinin temizleyin

1 Filtre girişinden toz ve tüyü çıkarın.

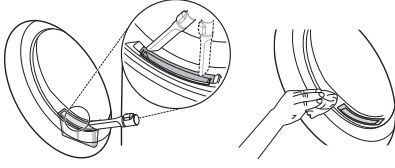

⚠ DİKKAT

- Tüy filtre girişine düştüğünde kurutma performansının daha az verimli olmasına neden olabilir ve kurutma süresini artırabilir.

2 Dış filtreyi dışarı çekin.

3 İç filtreyi çıkarın.

4 Dış filtrenin üst ucunu kavrayarak açın.

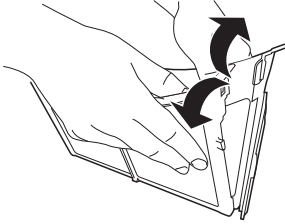

5 Kalan tüy filtresini elle veya elektrikli süpürge kullanarak temizleyin.

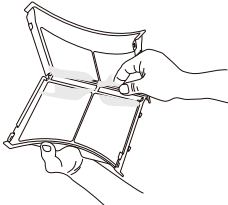

- filtrenin nemli olması halinde filtreyi tamamen kurutun. Bu yapılmadığında cihazın içinde koku oluşabilir.
- Kullanılan mendili çöpe atın.

6 Filtrenin ❶ yan tarafına bastırarak dış filtreyi kapatın

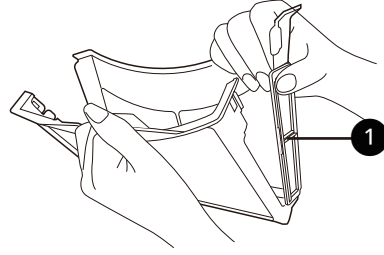

NOT

- Filtrenin yan tarafının uygun şekilde kapalı olduğundan emin olun. Bu yapılmadığında filtrede biriken tüy, cihaza girebilir ve kurutma performansının bozulmasına neden olabilir.

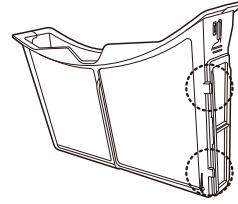

7 Onları kapatın ve her iki tüy filtresini yeniden girdirin.

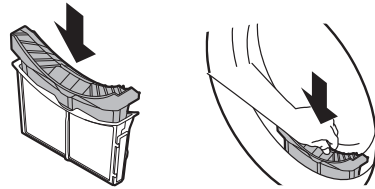

⚠ DİKKAT

- Tüy filtresi takılı değilken giysi yükleyip çıkarmayın. Giysiler, filtre girişine düşebilir ve cihazın arızalanmasına neden olabilir.

Tambur içinde havalandırma

Kokunun önlenmesine yardımcı olmak için, kullanım sonrasında havanın tamburdan çıkmasını sağlamak amacıyla kapağı hafif aralık bırakın.

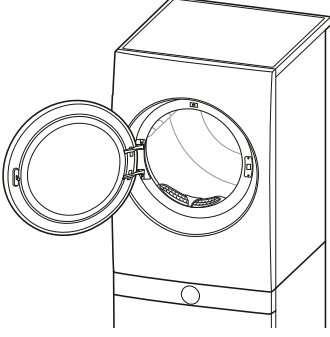

Nem Sensörünü Silme

Bu cihaz, çalışma sırasında çamaşırların nem seviyesini algılar; bu da sensörün yüzeyinde biriken kirecin giderilmesi için **altı ayda bir** temizlenmesi gerektiği anlamına gelir.

Tamburun içindeki sensörleri silin.

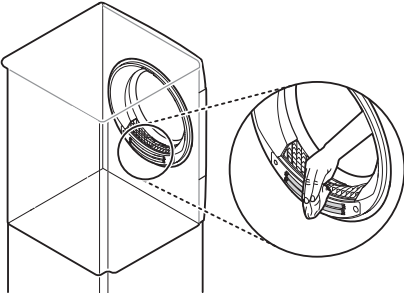

⚠ DİKKAT

- Nem sensörünü aşındırıcı malzemelerle silmeyin. Sensörü her zaman sert, pürüzlü, akrilik süngerle temizleyin.

Soğuk Hava Giriş Izgarasını Temizleme

Soğuk hava giriş ızgarasını, yılda 3 - 4 kez elektrik süpürgesiyle temizleyerek uygun olmayan hava akışına neden olabilecek hiçbir tüy ya da kir birikmediğinden emin olun. Cihazı temizlemeden veya elektrik süpürgesiyle temizlemeden önce daima fişini prizden çekin.

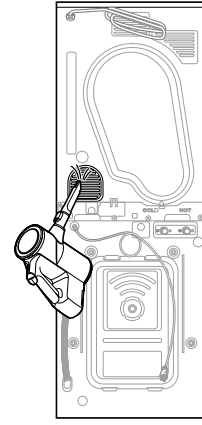

NOT

- Sıcak hava havalandırma ızgarası üzerinden verilir.
- Başka yakıtlar yakan açık ateş gibi ünitelerden odaya hava kontaminasyonunu önlemek için yeterli oda havalandırması sağlanmalıdır.

Tambur Temizleme Özelliğinin Kullanılması

Zamanla ve kullanımla, cihazda çamaşırlarınızda kuruttuktan sonra koku bırakan istenmeyen kokular birikebilir. Bu temizleme özelliğinin **ayda bir kez (veya 30 kez kuruttuktan sonra)** kullanılması, cihazda istenmeyen kokuların azalmasına yardım eder.

⚠ DİKKAT

- Cihazdan tüm çamaşırı çıkarın.

1 Cihazı çalıştırın.

2 **Tambur Bakımı** düğmesine basın.

3 **Başlat/Durdur** düğmesini basılı tutun.

- Bu işlem yaklaşık 3 saat sürer.

4 Kurutucunun kapağını açın ve kalan kokuların dışarı çıkması için cihazın yeterince hava dolaşımı yapmasını sağlayın.

⚠ UYARI

- Güvenlik nedenlerinden dolayı, çocukların ve hayvanların cihaza girmesine izin vermeyin. Hasar veya yaralanmaya neden olabilir.

Yoğunlaştırıcı Temizleme Özelliğinin Kullanılması

Cihaz, çalışma sırasında giysilerden yoğunlaşan suyu kullanarak yoğunlaştırıcının üst yüzeyinde toplanan tüyleri otomatik olarak yıkar. Bu temizleme fonksiyonunun **ayda bir kez (veya 30 kez kuruttuktan sonra)** kullanılması tüylerin yıkanmasına yardımcı olur.

⚠ DİKKAT

- Cihazdan tüm çamaşırı çıkarın.

1 Kurutucunun kapağını açın ve iç ve dış filtreleri çekerek çıkarın.

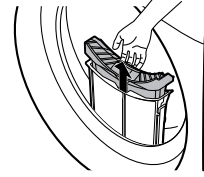

2 Girişe 1 litre temiz suyu yavaşça dökün.

- Sıçrayacağından dolayı suyu hızlı şekilde dökmeyin.
- Bölmeye 1,5 litreden fazla su dökmek, suyun geri çıkmasına neden olur.

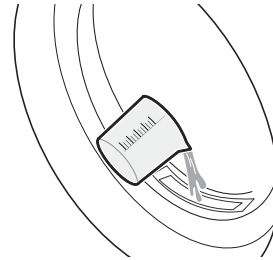

3 İç ve dış filtreyi yerlerine takın ve kurutma makinesinin kapağını kapatın.

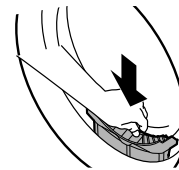

4 Cihazı çalıştırın.

5 **Kondenser Bakımı** düğmesine basın.

6 Yoğunlaştırıcının temizlenmesini başlatmak için **Başlat/Durdur** düğmesini basılı tutun.

- Yoğunlaştırıcının temizlenmesi 1 saat sürer.

- 7 Temizlik sona erdikten sonra kazanın iyice kuruması için kurutucunun kapağını açarak cihazda yeterince hava dolaşımı olmasını sağlayın.

⚠ UYARI

- Güvenlik nedenlerinden dolayı, çocukların ve hayvanların cihaza girmesine izin vermeyin. Hasar veya yaralanmaya neden olabilir.

LED Aydınlatmayla ilgili bilgiler

Bu ürün, enerji verimlilik sınıfı G olan bir ışık kaynağı içermektedir.

- LED aydınlatma, aşağıdaki durumlardan herhangi birinde otomatik olarak yanar ve söner:
 - kapıyı açıp kapatırken,
 - **Güç** ve **Başlat/Durdur** Düğmesine basarken.
- LED aydınlatma kısılabilir değildir.
- LED aydınlatma cıva içermez.
- Lütfen www.lg.com/global/recycling adresine bakın.

NOT

- Bu özellik satın alınan modele bağlı olarak değişir.

LED aydınlatma çalışmıyorsa

Kapıyı kapatıp yeniden açın ya da **Güç** Düğmesine basın. LED aydınlatma yanmazsa lütfen LG Electronics müşteri bilgi merkezi ile irtibata geçin. LED aydınlatmayı sökmeye çalışmayın.

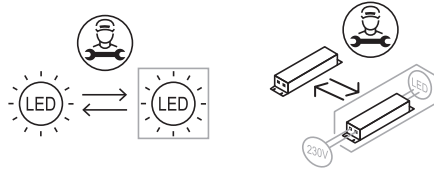

SORUN GİDERME

Cihazınızın kullanımı hatalara ve arızalara neden olabilir. Aşağıdaki tablolar, bir hata mesajı veya arızayı çözmek için olası nedenleri ve notları içerir. LG Electronics servis merkezini aramadan zaman ve paradan tasarruf etmek için aşağıdaki tabloları dikkatlice okumanız önerilir.

Çamaşır makinesi

Hata Mesajları

Belirtiler	Olası Sebep ve Çözüm
IE GİRİŞ HATASI	Bu konumda su yeterli şekilde sağlanmıyor. Su cihaza girmiyor veya yavaşça giriyor. <ul style="list-style-type: none"> • Evdeki başka bir musluğu kontrol edin.
	Su besleme musluğu tamamen açık değil. Su cihaza girmiyor veya yavaşça giriyor. <ul style="list-style-type: none"> • Musluğu tamamen açın.
	Su giriş hortumu (hortumları) kıvrılmıştır. <ul style="list-style-type: none"> • Hortumu düzeltin veya su giriş hortumunu tekrar takın
	Giriş hortumlarının filtresi tıkanmıştır. <ul style="list-style-type: none"> • Muslukları kapattıktan ve çamaşır makinesine olan hortum bağlantılarını çıkardıktan sonra giriş vanasını kontrol edin ve temizleyin.
UE DENGESİZLİK HATASI	Cihazın, dengesizliği tespit eden ve düzelten bir sistemi vardır. <ul style="list-style-type: none"> • Kıyafetler döngünün sonunda çok ıslak olabilir, düzgün bir sıkma sağlamak için çamaşıruları yeniden düzenleyin. Kapıyı kapatın ve Başlat/Durdur düğmesine basın. Cihazın dönmeye başlaması biraz zaman alabilir. Sıkma gerçekleşmeden önce kapı kilitlenmelidir.
	Çamaşırılar çok az. Tek tek ağır eşyalar (örneğin banyo paspası, bornoz vb.) yüklendiğinde, bu sistem sıkmayı durdurabilir veya sıkma döngüsünü tamamen kesebilir. <ul style="list-style-type: none"> • Yükün dengelenmesi için 1 veya 2 kıyafet veya daha küçük eşyalar ekleyin. Kapıyı kapatın ve Başlat/Durdur düğmesine basın. Cihazın sıkmayı yapması için kapı kilitlenmelidir.

Belirtiler	Olası Sebep ve Çözüm
DE SU ÇIKIŞ HATASI	Tahliye hortumu bükülmüş veya tıkanmış. Cihazın içindeki su boşalmaz veya yavaş boşalır. <ul style="list-style-type: none"> Tahliye hortumunu temizleyin ve düzeltin.
	Tahliye filtresi tıkanmıştır. <ul style="list-style-type: none"> Tahliye filtresini kontrol edin ve temizleyin.
dE 1 / dE2 KAPI HATASI	Kapı açık. <ul style="list-style-type: none"> Kapağı kapatın ve kapının altına tamamen kapanmasını engelleyen hiçbir şeyin sıkışmadığından emin olun.
	Kapak sensörü arızalı. <ul style="list-style-type: none"> Kapağı kapatın. Lütfen LG hizmet merkezini arayın. Yerel LG hizmet merkezinin telefon numarasını garanti kartının üzerinde bulabilirsiniz.
E E KONTROL HATASI	Bu kontrol hatasıdır. <ul style="list-style-type: none"> Güç prizini çıkarın ve servisi arayın.
LE MOTOR KİLİTLİ HATASI	Motorda aşırı yüklenme var. <ul style="list-style-type: none"> Motor soğuyuncaya kadar cihazın 30 dakika beklemesini sağlayın ve ardından programı yeniden başlatın.
FE AŞIRI AKIŞ HATASI	Olası arızalı su vanası nedeniyle su aşırı doluyor. <ul style="list-style-type: none"> Su musluğunu kapatın. Güç fişini çekin. Servisi arayın.
PE BASINÇ SENSÖR HATASI	Su seviyesi sensörü hatalı. <ul style="list-style-type: none"> Su musluğunu kapatın. Güç fişini çekin. Servisi arayın.
LS TİTREŞİM SENSÖRÜ HATASI	Titreşim sensörü arızalı. <ul style="list-style-type: none"> Servisi arayın.
FF DONMA ARIZASI	Su besleme/boşaltma hortumu ya da boşaltma pompası donmuş mu? <ul style="list-style-type: none"> Tahliye hortumunu ve tahliye pompasını çözmek için tambura ılık su verin. Besleme hortumunu ıslak ve ılık havluyla örtün.
RE SU SIZINTISI	Su sızıntısı var <ul style="list-style-type: none"> Servisi arayın.

Belirtiler	Olası Sebep ve Çözüm
PF GÜÇ ARIZASI	<p>Çalışma sırasında güç arızası veya elektrik hizmetinde yetersizlik meydana gelmiş olabilir.</p> <ul style="list-style-type: none"> Programı yeniden başlatmak için Başlat/Durdur düğmesine basın.

Duyabileceğiniz Sesler

Belirtiler	Olası Sebep ve Çözüm
Tıkırtı ve şıkırtı sesi	<p>Tamburda bozuk para, emniyet pimi gibi yabancı nesnelere olabilir.</p> <ul style="list-style-type: none"> Cihazı durdurun, tamburda yabancı nesnelere olup olmadığını kontrol edin. Cihaz yeniden başlatıldıktan sonra sesler devam ediyorsa servisi arayın.
Vurma sesi	<p>Makineye çok fazla kıyafet konması vurma sesine neden olabilir. Bu genellikle normal bir durumdur.</p> <ul style="list-style-type: none"> Ses devam ederse, cihazın muhtemelen balansı bozulmuştur. Durdurun ve kıyafetleri yeniden dağıtın. <p>Kıyafetler dengesiz olabilir.</p> <ul style="list-style-type: none"> Programı durdurun ve kapının kilidi açıldıktan sonra kıyafetleri yeniden dağıtın.
Titreme sesi	<p>Paketleme malzemeleri çıkarılmamış.</p> <ul style="list-style-type: none"> Paketleme malzemelerini çıkarın. <p>Kıyafetler tamburda dengesiz şekilde dağıtılmış olabilir.</p> <ul style="list-style-type: none"> Programı durdurun ve kapının kilidi açıldıktan sonra kıyafetleri yeniden dağıtın. <p>Tüm seviyelendirme ayakları zeminde sabit ve düzgün durmuyor.</p> <ul style="list-style-type: none"> Cihazın seviyelendirmesini ayarlamak için Cihazın Seviyelendirilmesi talimatına bakın. <p>Zemin yeterince pürüzsüz değil.</p> <ul style="list-style-type: none"> Zeminin sert ve sabit olup olmadığını kontrol edin. Uygun konumu seçmek için Kurulum Yeri Gereklilikleri'ne bakın.

Kullanım

Belirtiler	Olası Sebep ve Çözüm
Su sızıntısı var.	Evin gider boruları tıkanmıştır. <ul style="list-style-type: none"> Atık su borularını açın. Gerekirse su tesisatçısına başvurun.
	Tahliye hortumunun yanlış kurulumu veya tıkanmış tahliye hortumundan kaynaklanır. <ul style="list-style-type: none"> Tahliye hortumunu temizleyin ve düzeltin. Tahliye filtresini düzenli şekilde kontrol edin ve temizleyin.
	Tahliye pompası filtre başlığı doğru oturmuyor. <ul style="list-style-type: none"> Tahliye pompası filtresini yeniden takın.
Cihaz çalışmıyor.	Faaliyetsizlik nedeniyle kontrol panelinin gücü kesilmiştir. <ul style="list-style-type: none"> Bu normal. Cihazı çalıştırmak için Güç düğmesine basın.
	Cihaz elektrik prizine takılı değil. <ul style="list-style-type: none"> Kablonun çalışan prize takılmış olduğundan emin olun.
	Su beslemesi kapalı. <ul style="list-style-type: none"> Su besleme musluğunu tamamen kapatın.
	Kontroller düzgün ayarlanmamış. <ul style="list-style-type: none"> Programın doğru şekilde ayarlandığından emin olun. Kapağı kapatın ve Başlat/Durdur düğmesine basın.
	Kapı açık. <ul style="list-style-type: none"> Kapağı kapatın ve kapının altına tamamen kapanmasını engelleyen hiçbir şeyin sıkışmadığından emin olun.
	Devre kesici/sigorta attı/patladı. <ul style="list-style-type: none"> Ev devre kesicilerini/sigortalarını kontrol edin. Sigortaları değiştirin veya kesiciyi sıfırlayın. Cihaz, özel bir devrede olmalıdır. Cihaz, elektrik geldiğinde programı kaldığı yerden devam ettirecektir.
	Kontrolün sıfırlanması gerekiyor. <ul style="list-style-type: none"> Güç düğmesine basın, ardından istenilen programı seçin ve Başlat/Durdur düğmesine basın.

Belirtiler	Olası Sebep ve Çözüm
Cihaz çalışmıyor.	<p>Program ayarlandıktan sonra Başlat/Durdur düğmesine basılmadı.</p> <ul style="list-style-type: none"> • Güç düğmesine basın, ardından istenilen programı seçin ve Başlat/Durdur düğmesine basın. Başlat/Durdur düğmesine basılmazsa cihaz belirli bir süre içinde kapatılır.
	<p>Aşırı derecede düşük su basıncı.</p> <ul style="list-style-type: none"> • Evdeki su basıncının yeterli olup olmadığını kontrol etmek için başka bir musluğu kontrol edin.
	<p>Cihaz suyu ısıtıyor veya buhar yapıyor.</p> <ul style="list-style-type: none"> • Su ayarlanan sıcaklığa güvenli şekilde ısıtılabilirken tambur belirli döngülerde geçici olarak çalışmayı durdurabilir.
Düğmeler düzgün çalışmıyor olabilir.	<p>Çocuk Kilidi seçeneği etkin.</p> <ul style="list-style-type: none"> • Gerekirse Çocuk Kilidi seçeneğini devre dışı bırakın.
Kapak açılmıyor.	<p>Cihaz çalışmaya başladıktan sonra güvenlik nedeniyle kapı açılmaz.</p> <ul style="list-style-type: none"> • Bu normaldir.  simgesi söndükten sonra kapağı güvenli şekilde açabilirsiniz.
Cihaz doğru şekilde dolmuyor.	<p>Giriş filtresi tıkalı.</p> <ul style="list-style-type: none"> • Doldurma vanalarındaki giriş filtrelerinin tıkalı olmadığından emin olun.
	<p>Giriş hortumları kıvrılmış olabilir.</p> <ul style="list-style-type: none"> • Giriş hortumlarının kıvrılmadığından veya tıkalı olmadığından emin olun.
	<p>Yetersiz su beslemesi.</p> <ul style="list-style-type: none"> • Hem sıcak hem de soğuk su musluklarının tamamen açıldığından emin olun.
	<p>Sıcak ve soğuk tedarik hortumları ters bağlanmış.</p> <ul style="list-style-type: none"> • Tedarik hortumu bağlantılarını kontrol edin.
Cihaz su tahliye etmiyor.	<p>Kıvrılmış tahliye hortumu.</p> <ul style="list-style-type: none"> • Tahliye hortumunun kıvrılmadığından emin olun.
	<p>Tahliye zeminden 1,2 m yükseklikte bulunur.</p> <ul style="list-style-type: none"> • Tahliye hortumunun cihazın alt kısmından 1,2 m yukarıda olmadığından emin olun.

Belirtiler	Olası Sebep ve Çözüm
Deterjan tamamıyla dağıtılmıyor ya da hiç dağıtılmıyor.	Çok fazla deterjan kullanılıyor. • Deterjan üreticisinin talimatlarına uyun.
	Tahliye Pompası Filtresi tıkalı olabilir. • Tahliye filtresini temizleyin.
Döngü süreleri normalden daha uzun sürüyor.	Çamaşır yükü çok az. • Cihazın yükü dengelemesi için daha fazla çamaşır ekleyin.
	Ağır çamaşırlarla hafif çamaşırlar karıştırılmış. • Makinenin döndürme yükünün ağırlığını eşit bir şekilde dağıtmasını sağlamak için her zaman benzer ağırlıktaki parçaları yıkayın.
	Yük dengesiz. • Çamaşırlar birbirine karışmışsa yükü elle yeniden dağıtın.
Döngü sonu ertelendi.	Dengesizlik tespit edildi veya köpük kaldırma programı açık. • Bu normal. Ekranda gösterilen kalan süre yalnızca tahmini bir süredir. Gerçek zaman değişebilir.

Performans

Belirtiler	Olası Sebep ve Çözüm
Lekeleri iyi çıkarmama	Önceden kalan lekeler. • Önceden yıkanmış çamaşırların lekeleri kalabilir. Bu lekelerin çıkarılması zor olabilir ve leke çıkarmaya yardımcı olmak için elde yıkama veya ön işlem gerektirebilir.
Lekelenme	Çamaşır suyu ya da yumuşatıcı çok kısa süre içinde dağıtılmıştır. • Dağıtıcı bölmesi fazla doldurulmuştur. Çamaşır suyunun ya da yumuşatıcının hızlı bir şekilde dağıtılmasına neden olur. Aşırı dolmasını önlemek için her zaman çamaşır suyu veya yumuşatıcıyı belirli miktarda koyun. • Deterjan bölmesini yavaşça kapatın.

Belirtiler	Olası Sebep ve Çözüm
Lekelenme	<p>Çamaşır suyu veya yumuşatıcı doğrudan tamburun içindeki kıyafetlere eklenmiş.</p> <ul style="list-style-type: none"> • Beyazlatıcı veya yumuşatıcının programda doğru zamanda dağıtıldığından emin olmak için her zaman deterjan bölmelerini kullanın.
	<p>Giysiler düzgün gruplandırılmamış.</p> <ul style="list-style-type: none"> • Renk solmasını önlemek için koyu renkleri daima açık renklerden ve beyazlardan ayrı olarak yıkayın. • Çok kirli çamaşırları asla az kirli çamaşırlarla yıkamayın.
Kırıxlık	<p>Cihazdan çamaşırlar hemen çıkarılmadı.</p> <ul style="list-style-type: none"> • Program tamamlandığında, çamaşırları hemen cihazdan çıkarın.
	<p>Cihaz aşırı çamaşır konulmuş.</p> <ul style="list-style-type: none"> • Cihaz tamamen doldurulabilir, ancak tambur, çamaşırlarla sıkışmamalıdır. Cihazın kapısı kolayca kapatılmalıdır.
	<p>Sıcak ve soğuk su tedarik hortumları ters bağlanmış.</p> <ul style="list-style-type: none"> • Sıcak suyla durulama, giysilerde kırıxlıklara neden olabilir. Tedarik hortumu bağlantılarını kontrol edin.
	<p>Sıkma hızı çok yüksek.</p> <ul style="list-style-type: none"> • Giysi türüne uygun sıkma hızı ayarlayın.

Koku

Belirtiler	Olası Sebep ve Çözüm
Cihazda küflü veya küflü bir koku	<p>Tamburun içi düzgün şekilde temizlenmemiş.</p> <ul style="list-style-type: none"> • Kazan Temizleme fonksiyonunu düzenli olarak çalıştırın.
	<p>Boşaltma hortumu düzgün şekilde takılmazsa, sifonlamaya (cihazın içine su akar) neden olan kokular oluşabilir.</p> <ul style="list-style-type: none"> • Boşaltma hortumunu takarken, kıvrılmadığından veya tıkalı olmadığından emin olun.

Belirtiler	Olası Sebep ve Çözüm
Cihazda küflü veya küflü bir koku	Deterjan bölmesi düzenli olarak temizlenmezse, küf veya yabancı maddeler nedeniyle koku oluşabilir. <ul style="list-style-type: none">• Deterjan bölmesini çıkarın ve özellikle deterjan bölmesi açıklığının üst ve alt kısmını temizleyin.

Kurutucu

Hata Mesajları

Belirtiler	Olası Sebep ve Çözüm
dE 1 / dE2 KAPI HATASI	Cihaz çalışırken kapı açılmış veya kapak düzgün bir şekilde kapatılmadan cihaz çalıştırılmıştır. <ul style="list-style-type: none"> • Kapağı tamamen kapatın. • Hâlâ dE 1/dE2 görülüyorsa servisi arayın.
dE4 KAPI HATASI	Kapak düğmesi algılaması düzgün çalışmıyor. <ul style="list-style-type: none"> • Güç prizini çıkarın ve servisi arayın.
EE 1 / EE2 SICAKLIK HATASI	Isı sensörü arızası. <ul style="list-style-type: none"> • Güç prizini çıkarın ve servisi arayın.
F1 SICAKLIK HATASI	Tambur içindeki ısı ani şekilde artıyor. <ul style="list-style-type: none"> • Güç prizini çıkarın ve servisi arayın.
LE 1 MOTOR KİLİTLİ HATASI	Motor aniden duruyor. <ul style="list-style-type: none"> • Çamaşır miktarının maksimum yük kapasitesini aşmış olduğunu kontrol edin. • Güç prizini çıkarın ve servisi arayın.
LE2 / RE KOMPRESÖR HATASI	Kompresör aniden durdu. <ul style="list-style-type: none"> • Güç prizini çıkarın ve servisi arayın.
OE TAHLİYE POMPAS HATASI	Tahliye pompa motoru arızalandı. <ul style="list-style-type: none"> • Güç prizini çıkarın ve servisi arayın.
	Kurulum için çevre sıcaklığı sıfırın altında. <ul style="list-style-type: none"> • Kurulum için önerilen çevre sıcaklığı 5 - 35 °C arasındadır.
drn TAHLİYE SUYU ARIZA HATASI	Tahliye hortumu düzgün şekilde bağlanmamıştır. <ul style="list-style-type: none"> • Tahliye hortumunu düzgün şekilde bağlayın. • Tahliye hortumunda bir tıkanıklık veya kıvrılma olup olmadığını, hortumun kurutma makinesinin arkasında veya altında sıkışıp sıkışmadığını kontrol edin. • Mesaj görünmeye devam ederse güç kablosunu çıkarıp servisi arayın.

Belirtiler	Olası Sebep ve Çözüm
IF TÜY FİLTRESİ BULUNMAMA HATASI	Tüy filtresi cihazda değil. • Tüy filtresini takın.
P5 GÜÇ KAYNAĞI HATASI	Güç kablosu doğru şekilde bağlanmamıştır. • Güç kablosunun bağlantısını kontrol edin. • Mesaj görünmeye devam ederse güç kablosunu çıkarıp servisi arayın.
[] <-> End	Kurutma makinesinin duraklatıldığını veya makinenin tamburunun periyodik olarak döndüğünü belirtir. • Cihazı kapatın ve tüm çamaşırları cihazdan çıkarın.

Kullanım

Belirtiler	Olası Sebep ve Çözüm
Cihaz çalışmıyor.	Güç kablosu doğru şekilde takılmamış olabilir. • Fişin, cihazın sınıf plakasına uygun topraklı bir prize sıkıca takıldığından emin olun.
	Ev sigortası atmış, devre kesici ayrılmış veya elektrik kesintisi olmuştur. • Devre kesiciyi sıfırlayın veya sigortayı değiştirin. Sigorta kapasitesini arttırmayın. Sorun devrenin aşırı yüklenmesi ise yetkili bir elektrikçi tarafından düzeltilmesini sağlayın.
Cihaz ısınmıyor.	Ev sigortası atmış, devre kesici ayrılmış veya elektrik kesintisi olmuştur. • Devre kesiciyi sıfırlayın veya sigortayı değiştirin. Sigorta kapasitesini arttırmayın. Sorun devrenin aşırı yüklenmesi ise yetkili bir elektrikçi tarafından düzeltilmesini sağlayın.
	Seçili programda ısı kullanılmamaktadır. • Bazı programlar varsayılan olarak ısıtmaz veya havayla kurutmalıdır. Isıtmalı kurutmaya izin veren bir program seçin.
Su sızıntısı var	İsteğe bağlı tahliye hortumu doğru şekilde bağlanmamıştır. • İsteğe bağlı tahliye hortumunu doğru şekilde takın.

Belirtiler	Olası Sebep ve Çözüm
Su sızıntısı var	<p>Kapıda çamaşır ya da yabancı madde sıkışmışken kapı kapatılmıştır.</p> <ul style="list-style-type: none"> Cihazı kullanmadan önce çamaşırların veya yabancı maddenin kapiya sıkışıp sıkışmadığını kontrol edin. Sürekli su sızarsa, LG Electronics Müşteri Bilgi Merkezi ile irtibat kurun.
Çamaşır yıkama işlemi bittikten sonra cihaz kendi kendine çalışıyor ve duruyor.	<p>Bu, kırıxıklık karşıtı seçeneğinin çalışma şeklidir.</p> <ul style="list-style-type: none"> Kırıxıklık karşıtı seçeneğinin ayarlandığından emin olun. Seçenek, kurutma döngüsü sonunda çamaşırlar hemen boşaltılmadığında oluşan kırıxıklıkları önlemek için tasarlanmıştır. Seçenek ayarlandığında, cihaz 10 saniye çalışır ve 5 dakika durur. Seçenek 2 saate kadar çalışır.

Performans

Belirtiler	Olası Sebep ve Çözüm
Giysilerin kuruması çok uzun sürüyor.	<p>Çamaşırlar uygun şekilde ayrılmamış.</p> <ul style="list-style-type: none"> Ağır olanları hafif parçalardan ayırın. Büyük ve ağır nesnelerin kuruması daha uzun sürer. Ağır parçalarla hafif parçalar sensörü şaşırabilir çünkü hafif parçalar daha hızlı kurur.
	<p>Büyük ağır kumaş yükü.</p> <ul style="list-style-type: none"> Daha fazla nem tutma eğiliminde oldukları için ağır kumaşların kuruması daha uzun sürer. Büyük ve ağır kumaşların daha tutarlı şekilde kuruma sürelerinin azaltılması ve korunması için, bu parçaları tutarlı boyutta daha küçük bölümlere ayırın.
	<p>Cihaz kontrolleri doğru ayarlanmamış.</p> <ul style="list-style-type: none"> Kurduğunuz yük tipi için uygun kontrol ayarlarını kullanın. Bazı çamaşırlar, doğru kurutma için kurutma seviyesi ayarının yapılmasını gerektirebilir.
	<p>Tüy filtresinin temizlenmesi gerekiyor.</p> <ul style="list-style-type: none"> Her programdan sonra tüyleri tüy filtresinden temizleyin. Tüyer alındıktan sonra, tüy filtresinin kirli veya tıkalı olup olmadığını görmek için ışığa tutun. Yeni banyo havlusu gibi yüksek miktarda tüy bırakan bazı çamaşırlarda, programı duraklatmanız ve filtreyi program sırasında temizlemeniz gerekebilir.

Belirtiler	Olası Sebep ve Çözüm
Giyisilerin kuruması çok uzun sürüyor.	<p>Ev sigortası atmış, devre kesici ayrılmış veya elektrik kesintisi olmuştur.</p> <ul style="list-style-type: none"> Devre kesiciyi sıfırlayın veya sigortayı değiştirin. Sigorta kapasitesini arttırmayın. Sorun devrenin aşırı yüklenmesi ise yetkili bir elektrikçi tarafından düzeltilmesini sağlayın.
	<p>Cihaz aşırı çamaşır konulmuş.</p> <ul style="list-style-type: none"> Daha iyi kurutma performansı ve verimliliği için ekstra büyük çamaşırları daha küçük parçalara bölün.
	<p>Kurutma makinesi, ısı pompalı bir modeldir.</p> <ul style="list-style-type: none"> Isı pompalı kurutma makinesi modellerinin çamaşırları kurutması daha uzun sürebilir. Ancak ısıtıcının tambur motorundan çok daha fazla enerji kullandığı klasik bir kurutma makinesine göre, ısı pompalı kurutma makinesi daha verimli bir ısı eşanjörü kullanır ve uzun programlarda bile genel olarak toplamda daha az enerji kullanır.
Kuruma süresi tutarlı değil.	<p>Isı ayarları, yük boyutu veya çamaşırın nemliliği tutarlı değil.</p> <ul style="list-style-type: none"> Çamaşır için kuruma süresi, kullanılan ısının tipine (elektrik), yükün boyutuna, kumaş tipine, çamaşırların ıslaklığına ve tüy filtresine bağlı olarak değişecektir. Cihazdaki dengesiz çamaşır yükü bile zayıf dönmeye neden olabilir ve bu da ıslak giysilerin daha uzun sürede kurumasına neden olabilir.
Giyisilerin üzerine yağ veya kir lekeleri kalıyor.	<p>Yumuşatıcı yanlış kullanılıyor.</p> <ul style="list-style-type: none"> Cihazda kurutulacak çamaşırları yıkarken, çamaşır yumuşatıcı üreticisi tarafından önerildiği şekilde doğru miktarda çamaşır yumuşatıcı kullanın.
	<p>Temiz ve kirli giysiler birlikte kurutuluyor.</p> <ul style="list-style-type: none"> Cihazı sadece temiz çamaşırları kurutmak için kullanın. Kirli çamaşırlardan aynı veya sonraki yıkamalarda kir temiz çamaşırlara geçebilir.
	<p>Giyisiler cihaza yerleştirilmeden önce uygun şekilde temizlenmemiş veya durulanmamıştır.</p> <ul style="list-style-type: none"> Kuruyan giysilerdeki lekeler, yıkama işlemi sırasında çıkarılmayan lekeler olabilir. Çamaşırların çamaşır makinenizin ve deterjanınızın talimatlarına göre temizlendiğinden veya durulandığından emin olun. Bazı zor kirler yıkamadan önce ön işlem gerektirebilir.

Belirtiler	Olası Sebep ve Çözüm
Kıyafetler kırışmış.	<p>Kıyafetler çok uzun süre kurutulmuş (fazla kurumuş).</p> <ul style="list-style-type: none"> Çamaşırların aşırı kurutulması, kıyafetlerin buruşmasına neden olabilir. Daha kısa kurutma süresi deneyin.
	<p>Kıyafetler, işlem sona erdikten sonra cihazda çok uzun süre kalıyor.</p> <ul style="list-style-type: none"> Anti Kırışık seçeneğini kullanın.
Kıyafetler küçülüyor.	<p>Kıyafetler bakım talimatları takip edilmiyor olabilir.</p> <ul style="list-style-type: none"> Kıyafetlerinizin küçülmesini önlemek için her zaman kumaş bakım talimatlarına bakın. Bazı kumaşlar yıkandığında doğal olarak çeker. Diğer kumaşlar yıkanabilir ancak cihazda kurutulduğunda çeker. Düşük veya soğuk ısı ayarı kullanın.
Kıyafetlerde tüy kalıyor.	<p>Tüy filtresi düzgün şekilde temizlenmemiş.</p> <ul style="list-style-type: none"> Her programdan sonra tüyleri tüy filtresinden temizleyin. Tüy kaldığında, tüy filtresini kirli veya tıkalı olup olmadığını görmek için ışığa tutun. Kirli görünüyorsa, temizleme talimatlarını izleyin. Yüksek miktarda tüy bırakan bazı çamaşırlarda, program sırasında tüy filtresinin temizlenmesi gerekebilir.
	<p>Çamaşırlar doğru gruplanmadı.</p> <ul style="list-style-type: none"> Bazı kumaşlar tüy bırakır (örneğin, beyaz pamuklu bir havlu) ve tüy toplayan kıyafetlerden (örneğin siyah keten pantolon) ayrı olarak kurutulmaları gerekir.
	<p>Cihaz aşırı çamaşır konulmuş.</p> <ul style="list-style-type: none"> Ekstra büyük yükleri kurutmak için daha küçük parçalara bölün.
	<p>Ceplerde mendil, kağıt vb. kalmış olabilir.</p> <ul style="list-style-type: none"> Kıyafetleri kurutmadan önce ceplerini iyice kontrol edin.
Kuruduktan sonra çamaşırlar aşırı elektrikli.	<p>Kıyafetler çok uzun süre kurutulmuş (fazla kurumuş).</p> <ul style="list-style-type: none"> Çamaşırların aşırı kurutulması statik elektrik birikmesine neden olabilir. Ayarları değiştirin ve daha kısa kurutma süresi kullanın.
	<p>Sentetikleri, kalıcı presleri veya sentetik karışımları kurutma.</p> <ul style="list-style-type: none"> Bu kumaşlar doğal olarak statik birikmeye daha yatkındır. Yumuşatıcı kullanmayı deneyin veya daha kısa Zamanlı Kuruma Süresi ayarlarını kullanın.

Belirtiler	Olası Sebep ve Çözüm
Kurutma programından sonra kıyafetlerde nemli lekeler oluyor.	<p>Çamaşırlar çok fazla veya çok az. Battaniye veya yorgan gibi büyük parçaları ayırın.</p> <ul style="list-style-type: none"> • Çamaşırlar çok sıkıştırılmışsa veya çok seyrekse, sensör yükün kuruluk seviyesini okumakta zorlanabilir. Çok küçük çamaşırlar için Zamanlı Kurutma programı kullanın. • Battaniye veya yorgan gibi büyük, hacimli ürünler bazen sıkı kumaş topu haline gelebilir. İçi nemli kalırken, dış kısımlar kurur ve sensörler kuru olarak algılar. Tek büyük bir çamaşırı kuruturken, programı bir veya iki defa duraklatmak ve nemli alanları açıp ortaya çıkarmak için çamaşırı düzeltmek yardımcı olabilir. • Kurutma programı tamamlandıktan sonra büyük çamaşır yükünden kalan birkaç nemli parçayı veya büyük parçanın nemli kısımlarını kurutmak için, tüy filtresini boşaltın, ardından parçanın/parçaların kuruması için Zamanlı Kurutma programına ayarlayın.

Koku

Belirtiler	Olası Sebep ve Çözüm
Cihazda kötü bir koku var.	<p>Cihazı ilk defa mı kullanıyorsunuz?</p> <ul style="list-style-type: none"> • Koku, cihazın içindeki kauçuk malzemeden kaynaklanmaktadır. Cihaz yeniyken bu koku normaldir ve birkaç program çalıştıktan sonra kaybolur.

Belirtiler	Olası Sebep ve Çözüm
Cihazda kötü bir koku var.	<p>Kullanım sırasında koku alıyor musunuz?</p> <ul style="list-style-type: none"> • Çamaşırları yıkarken üreticinin tavsiye ettiği deterjan miktarını aşmayın. Aşırı deterjan çamaşırlarda birikerek kokuya neden olabilir. • Program sona erdikten sonra çamaşırların çamaşır veya kurutma makinesinde bırakılması kokuya yol açabilir. Program bittiğinde çamaşırları hemen çıkarın. • Havalandırma deliği olmayan modellerde kurutmadan sonra makinenin kapağını açık bırakın veya kapağı hafif açık tutmak için manyetik kapı durdurucuyu (bazı modellerde) kullanın. • Koku çamaşır makinesinden geliyorsa makine kazanını/ tamburunu temizlemek için ürün kılavuzundaki talimatları izleyin. • Her iki tüy filtresini temiz tutun. Tıkalı veya kirli tüy filtreleri kokuya neden olabilir. Tüy filtresini temizledikten sonra tekrar kullanmadan önce tamamen kurumasını bekleyin. • BAKIM bölümündeki talimatları izleyerek Tambur Bakımı ve Kondenser Bakımı programlarını periyodik olarak çalıştırın.

Yaygın

Wi-Fi

Belirtiler	Olası Sebep ve Çözüm
Beyaz eşyanız ve akıllı telefonunuz Wi-Fi ağına bağlı değil.	<p>Bağlanmaya çalıştığınız Wi-Fi için girilen parola doğru değil.</p> <ul style="list-style-type: none"> • Akıllı telefonunuzun bağlı olduğu Wi-Fi ağını bulun ve kaldırın, ardından LG ThinQ uygulamasında cihazınızı kayıt edin.
	<p>Akıllı telefonunuzda Mobil veri açık.</p> <ul style="list-style-type: none"> • Akıllı telefonunuzda Mobil Veri özelliğini kapatın ve Wi-Fi ağını kullanarak cihazı kayıt edin.

Belirtiler	Olası Sebep ve Çözüm
Beyaz eşyanız ve akıllı telefonunuz Wi-Fi ağına bağlı değil.	Kablosuz ağ adı (SSID) hatalı bir şekilde ayarlanmış. <ul style="list-style-type: none">Kablosuz ağ adı (SSID) İngilizce harfler ve rakamların kombinasyonundan oluşmalıdır. (Özel karakterler kullanmayın.)
	Router frekansı 2.4 GHz değil. <ul style="list-style-type: none">Sadece 2.4 GHz router frekansı desteklenir. Kablosuz router frekansını 2.4 GHz olarak ayarlayın ve cihazı kablosuz router'a bağlayın. Router frekansını kontrol etmek için Internet servis sağlayıcınıza ya da router üreticisine başvurun.
	Cihaz ile router arasında mesafe çok fazla. <ul style="list-style-type: none">Cihaz ile router arasındaki mesafe çok fazlaysa sinyal zayıf olabilir ve bağlantı doğru şekilde yapılandırılmayabilir. Router'ı cihaza daha yakın olacağı bir yere yerleştirin.

Müşteri Hizmetleri ve Servis

LG Electronics müşteri bilgi merkeziyle iletişime geçin.

- LG Electronics yetkili servis personeli bulmak için www.lg.com adresinden web sitemizi ziyaret edin ve orada bulunan talimatları takip edin.
- Kendi kendine tamir etmek, cihaza daha fazla zarar verebileceği ve garantiyi geçersiz kılabileceği için önerilmez.
- 2019/2023 (Çamaşır Makinesi), 2023/2533 (Kurutma Makinesi) Yönetmeliğinde belirtilen yedek parçalar en az 10 yıl süreyle bulunabilir.

Notlar



İTHALATÇI FİRMA

LG Electronics Ticaret A.Ş.
Fulya Mah. Büyükdere Cad.
Torun Center A Blok No: 74A
İç Kapı No: 78 Şişli/ İstanbul 34394

Tel : (0 212) 314 52 52
Fax: (0 212) 222 61 44

ÜRETİCİ FİRMA:

LG Electronics Inc.
84 Wanam-ro,
Seongsan-gu, Changwon-si,
Gyeongsangnam-do, 51554, Korea

Çağrı Merkezi Telefonu : 444-6-543

Çağrı Merkezi Adresi :
Kaptanpaşa Mah. Piyalepaşa
Bulvarı No:73
Ortadoğu Plaza Kat:8
Okmeydanı / Şişli / İstanbul 34384
Tel : (0 212) 314 52 52
Fax: (0 212) 222 61 44

LG Çağrı Merkezi