

사용 설명서

드림 세탁기

제품을 사용하기 전에 '안전을 위한 주의 사항'을 반드시 읽고 정확하게 사용하십시오.
본 설명서는 제품을 사용하는 사람이 언제든지 볼 수 있는 장소에 보관하십시오.
제품 보증서는 본 설명서에 포함되어 있습니다.
본 제품은 세탁을 위한 가정용이므로 상업용, 실험용, 산업용 등의 사용을 권장하지 않습니다.



자세한 사용 방법은 LG 홈페이지 또는 스마트기기로 확인할 수 있습니다.

차 례

본 설명서는 공용으로 제작되어 구입한 제품과 다른 이미지나 내용이 포함되어 있을 수 있습니다.

본 설명서의 주요 사용 방법은 별도로 제공된 인쇄물에서도 확인할 수 있습니다.

본 설명서는 회사 사정에 따라 변경될 수 있습니다.

안전을 위한 주의 사항	04
설치하기	11
각 부 명칭.....	11
부속품.....	11
세탁기 추가 설치 시 필요한 부속품.....	11
설치 장소 선정하기.....	12
운송용 고정볼트 제거하기.....	12
전도방지 브래킷 설치하기(꼬망스).....	13
수평 조절하기.....	13
미끄럼 방지 시트 설치하기.....	14
급수 호스 연결하기.....	15
배수 호스 설치하기.....	18
접지 시 알아두기.....	19
사용하기	20
사용 전 알아두기.....	20
세탁물 손질하기.....	21
세제 또는 섬유 유연제 사용하기.....	22
세탁하기.....	23
세탁 코스별 설명.....	23
옵션 기능별 설명.....	25
세탁 코스 사용하기.....	26
옵션 기능 사용하기.....	34
청소하기	41
세제통 청소하기.....	41
세탁통 청소하기.....	41
물 순환 필터 청소하기.....	42
고무 패킹 청소하기.....	42
급수구 거름망 청소하기.....	43
배수 펌프 거름망 청소하기.....	43
스마트 기능	45
스마트 진단하기.....	45
스마트 기능 사용하기.....	46
설치용 부자재 별매품 안내	47

고장 신고 전 확인 사항	48
이상 증상 발생 시.....	51
제품 에너지 효율 등급 표기	53
제품 보증서	53
소비자 분쟁해결 기준 안내	54
고객 서비스에 대하여	55
고객의 권리.....	55
유상 서비스(고객의 비용 부담)에 대한 책임.....	55
폐가전 처리 절차	56
신규 제품 구입 시.....	56
단순 폐기 시.....	56

안전을 위한 주의 사항

다음에 표기되어 있는 안전 관련한 주의 사항들은 제품을 안전하고 정확하게 사용하여 예기치 못한 위험이나 손해를 사전에 방지하기 위한 것입니다.

주의 사항은 '경고'와 '주의'의 두 가지로 구분되어 있으며, 의미는 다음과 같습니다.

⚠ 이 그림 기호는 위험을 끼칠 우려가 있는 사항과 조작에 대하여 주의를 환기시키기 위한 기호입니다. 이 기호가 있는 부분은 위험 발생을 피하기 위하여 주의 깊게 읽고 지시에 따라야 합니다.

⚠ 경고 - 지시 사항을 위반할 경우 심각한 상해나 사망에 이를 가능성이 있는 경우를 나타냅니다.

⚠ 주의 - 지시 사항을 위반할 경우 경미한 상해나 제품 손상의 가능성이 있는 경우를 나타냅니다.

이 기기는 가정용(B급) 전자파 적합기기로서 주로 가정에서 사용하는 것을 목적으로 하며, 모든 지역에서 사용할 수 있습니다.

권장 안전 사용 기간: 5년

권장 안전 사용 기간을 초과하여 사용 시 사용 환경 또는 제품 노후로 인하여 안전 사고가 발생할 수 있습니다. 권장 안전 사용 기간 내에 안전 점검을 받을 것을 권장합니다. (안전 점검은 유료 서비스입니다.)

⚠ 경고

설치 관련

제품을 열기구 근처에 설치하거나 제품 위에 촛불, 담뱃불, 모기향 등을 올려놓지 마십시오.

- 화재 또는 제품 변형의 원인이 됩니다.

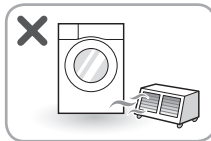

배수 호스가 분리되지 않도록 확실하게 고정하십시오.

- 물이 튀어 감전의 원인이 됩니다.



전원 플러그는 빠기 쉬운 장소에 제품을 설치하고 청소할 때나 장기간 제품을 사용하지 않을 때는 반드시 전원 플러그를 빼십시오.

- 화재 또는 감전의 원인이 됩니다.

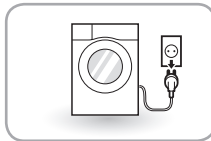

이사 또는 이전 설치 시 LG전자 서비스 센터의 수리기사를 통해 설치 점검을 받은 후 사용하십시오.

- 제품을 잘못 설치하면 화재 또는 고장의 원인이 됩니다.



제품을 목욕탕이나 비바람에 노출된 장소 또는 물이 튀는 장소에 설치하지 마십시오.

- 화재 또는 감전의 원인이 됩니다.
- 겨울철 영하 온도에서 호스가 얼어 터져 누수가 발생할 수 있습니다.



제품을 벽면에 밀착하여 설치하지 마십시오.

- 전원 플러그 또는 전원선이 훼손되어 화재 또는 감전의 원인이 됩니다.

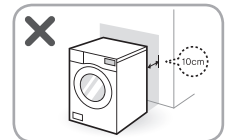

교망스 세탁기의 경우 전도방지를 위해 '전도방지 브래킷 설치하기'를 참고하여 전도방지 브래킷을 반드시 설치하십시오.

- 제품 전도 또는 상해의 원인이 됩니다.

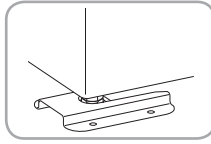

연장 콘센트를 이용하지 말고 전용 콘센트를 이용해서 전원을 연결하십시오.

- 화재 또는 감전의 원인이 됩니다.

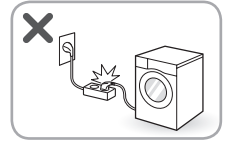

전원선이 무거운 물건에 눌리거나 찍히지 않도록 주의하십시오.

- 화재 또는 감전의 원인이 됩니다.

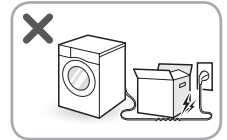

전원 관련

본 제품은 220 V 전용입니다. 안전을 위해 전원 플러그를 콘센트에 꽂기 전에 반드시 접지하거나 누전 차단기에 연결하십시오.

- 제품 고장 또는 누전 시 감전의 원인이 됩니다.

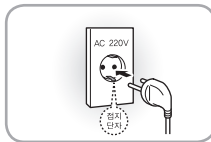

전원선 또는 전원 플러그가 손상되었거나, 전원 콘센트의 구멍이 헐거울 때는 사용을 중단하고 LG전자 서비스 센터로 연락하십시오.

- 접촉 불량으로 감전, 누전, 화재의 원인이 됩니다.

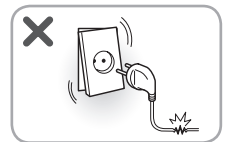

전원선을 임의로 개조하지 마십시오.

- 화재 또는 감전의 원인이 됩니다.

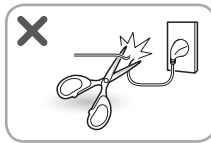

전원 플러그에 먼지, 물 등이 묻어 있으면 마른 수건으로 닦아내십시오.

- 화재 또는 감전의 원인이 됩니다.



전원 플러그는 전원선이 아래로 향하도록 연결하십시오.

- 반대로 연결할 경우 전원선 내부에서 선이 끊어져 화재 또는 감전의 원인이 됩니다.

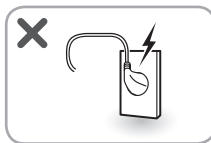

전원 플러그가 흔들리지 않도록 끝까지 확실히 꽂으십시오.

- 화재 또는 감전의 원인이 됩니다.

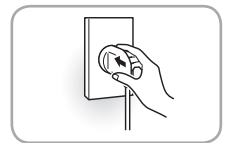

전원 콘센트는 제품 단독으로 사용하고 하나의 콘센트에 여러 기기를 사용하지 마십시오.

- 화재 또는 감전의 원인이 됩니다.

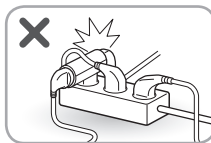

전원 플러그를 젖은 손으로 만지지 마십시오.

- 감전의 원인이 됩니다.



전원 플러그는 반드시 플러그를 잡고 빼십시오.

- 전원선을 잡아 당기면 심선이 끊어져 화재 또는 감전의 원인이 됩니다.

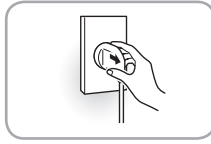

LG전자 서비스 센터의 수리기사 이외에는 제품을 분해 또는 개조하지 마십시오.

- 화재, 감전, 고장의 원인이 됩니다.

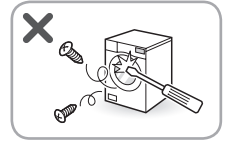

애완동물, 쥐, 곤충(바퀴벌레, 파리, 빈대 등)의 잔해가 제품에 생기지 않도록 주변 환경을 관리하십시오.

- 전원선 훼손 또는 화재의 원인이 됩니다.



도시가스 등의 가스가 누출되었을 때는 제품이나 전원선을 조작하지 말고 창문을 열어 실내를 환기시키십시오.

- 불꽃이 튀어 폭발 또는 화재의 원인이 됩니다.

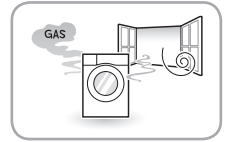

조그마한 동물 또는 애완동물이 전원선, 급수 호스 등을 갉아먹지 않도록 주의하십시오.

- 동물이 감전되거나 제품 또는 재산상 피해의 원인이 됩니다.

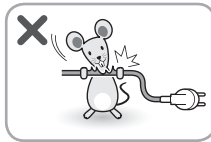

어린이나 애완동물 등이 세탁통 안에 들어가지 않도록 주의하십시오.

- 질식 또는 익사의 원인이 됩니다.

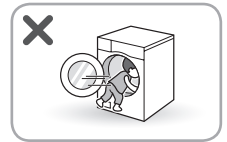

어린이가 제품에 접근하지 않도록 주의하십시오.

- 상해의 원인이 됩니다.

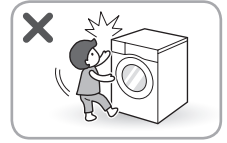

사용 관련

청소 시 제품에 직접 물을 뿌리지 마십시오.

- 화재 또는 감전의 원인이 됩니다.



어린이나 애완동물 등이 제품에 올라타지 않도록 주의하십시오.

- 낙하에 의한 상해의 원인이 됩니다.

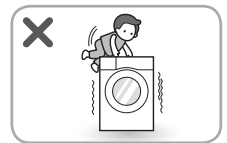

송곳 또는 핀 등 날카로운 물건으로 버튼을 누르지 마십시오.

- 감전의 원인이 됩니다.



어린이 또는 애완동물이 세탁기 문에 매달리지 않도록 주의하십시오.

- 낙하에 의한 상해 또는 제품 전복의 원인이 됩니다.

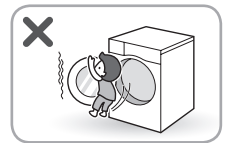

용제 성분의 세제를 사용하지 마십시오.

- 유독성 가스 발생, 제품의 부품 손상, 화재, 폭발의 원인이 됩니다.

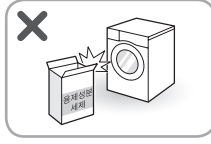

제품에서 이상한 소리, 냄새, 연기가 나면 바로 전원 플러그를 빼고 LG전자 서비스 센터로 연락하여 지시에 따르십시오.

- 화재 또는 감전의 원인이 됩니다.



가연성 가스 및 인화성 물질(벤젠, 가솔린, 시너(신나), 석유, 알콜 등)을 제품 근처에서 사용하지 마십시오.

- 폭발 또는 화재의 원인이 됩니다.

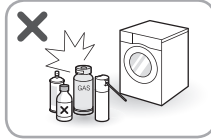

겨울철에 배수 호스와 급수 호스가 얼었을 경우 녹인 후 사용하십시오.

- 화재 또는 감전의 원인이 되며, 부품이 얼어 제품이 작동하지 않거나 수명 단축의 원인이 됩니다.



고온 세탁, 삶음, 건조 중에는 세탁기 문의 유리나 제품 상부가 뜨거우니 손을 대지 마십시오.

- 화상 또는 상해의 원인이 됩니다.



폐기 관련

제품 밑면이 물에 잠긴 경우 세탁실에 들어가지 마십시오.

- 화재 또는 감전의 원인이 됩니다.

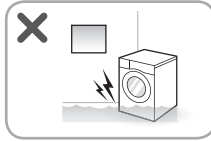

포장재(비닐, 스티로폼 등)는 어린이가 손대지 않도록 폐기하십시오.

- 포장재에 의한 질식의 원인이 됩니다.



제품 침수 시 반드시 LG전자 서비스 센터에 연락하여 조치를 받으십시오.

- 화재 또는 감전의 원인이 됩니다.

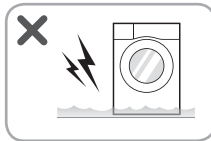

제품 폐기 시에는 전원 플러그를 자르고 제품의 버튼부를 손상시킨 후 폐기하십시오.

- 재사용 시 화재 또는 감전의 원인이 됩니다.

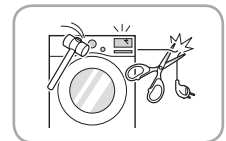

가연성 가스 또는 인화성 물질(벤젠, 가솔린, 시너(신나), 동물성 기름, 식물성 기름, 드라이 클리닝 세제 등)이 묻은 세탁물은 제품에 넣지 마십시오.

- 화학적 반응을 일으켜 폭발 또는 화재의 원인이 됩니다.



제품 폐기 시 세탁기 문의 잠금장치를 손상시킨 후 폐기하십시오.

- 어린이가 세탁통에 갇혀 질식될 수 있습니다.

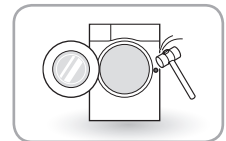

⚠ 주의

설치 관련

제품을 설치 또는 이동 시 반드시 2명 이상이 안전하게 운반하십시오.

- 제품이 떨어지거나 제품에 부딪혀 상해의 원인이 됩니다.



바닥이 단단하고 수평인 장소에 제품을 설치하십시오.

- 진동 또는 소음의 원인이 됩니다.

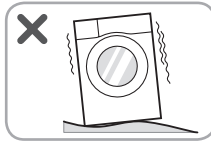

이동식 차량(캠핑카), 선박, 비행기 등의 내부에 제품을 설치하지 마십시오.

- 특수한 조건에서 사용이 가능하지 가까운 LG전자 서비스 센터에 반드시 문의하십시오.



냉수는 냉수 급수구, 온수는 온수 급수구에 바로 연결되었는지 확인하십시오.

- 냉수와 온수 호스 연결이 바뀌면 상해의 위험이 있으며 제품이 제대로 작동하지 않을 수 있습니다.

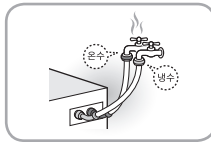

사용 관련

제품에 애완동물 등 살아있는 동물을 넣지 마십시오.

- 상해의 원인이 됩니다.



스팀 분사 장치에서 스팀이 나오고 있을 때에는 스팀에 손, 발 등 신체의 일부를 가까이 대지 마십시오.

- 스팀의 열기에 의한 화상의 원인이 됩니다.

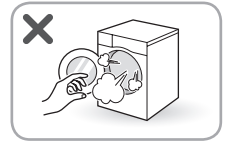

제품 밑에 손, 발 등 신체의 일부 또는 금속 재질의 물건을 넣지 마십시오.

- 상해의 원인이 됩니다.

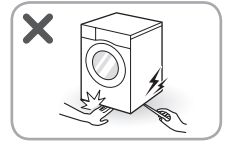

세탁기 문 또는 세제통을 열고 닫을 때에는 손이 끼이지 않도록 주의하십시오.

- 상해의 원인이 됩니다.

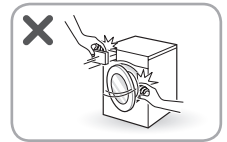

제품 작동 시에는 세탁기 문을 열지 마십시오.

- 무리해서 세탁기 문을 열면 상해 또는 파손의 원인이 됩니다.



제품 위에 물건을 올리지 마십시오.

- 제품 작동 중 물건이 떨어져 상해의 원인이 됩니다.



긴급 상황에서 세탁기 문을 열 때는 세탁통에 물이 있는지 확인하여 배수하거나 세탁수가 찬물일 경우에만 여십시오.

- 화상의 원인이 됩니다.



삶음 세탁, 스팀, 구김제거, 건조 코스 작동 중에는 세탁기 문의 유리나 제품 상부가 뜨거우니 물건을 올려놓지 마십시오.

- 물건이 변질이나 변형될 수 있습니다.



배수 호스를 세면대에 걸지 마십시오.

- 제품에서 배수되는 양과 세면대의 배수 비율이 맞지 않으면 누수의 원인이 됩니다.

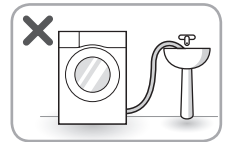

배수되는 물은 뜨거울 수 있으므로 손대지 마십시오.

- 화상의 원인이 됩니다.



안마시술소, 피부관리실, 미용실 등에서 사용하는 오일, 크림, 로션 등의 약품이 묻은 세탁물을 넣고 세탁하지 마십시오.

- 부품이 변형되어 누수의 원인이 됩니다.

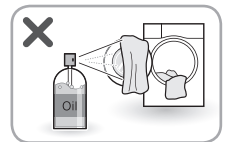

제품은 세탁 목적으로만 사용하십시오.

- 음식물 건조, 신발 세탁 등 의류 세탁 이외의 목적으로 사용 시 이상 진동으로 인한 상해 또는 제품, 벽, 바닥 등 파손의 원인이 됩니다.

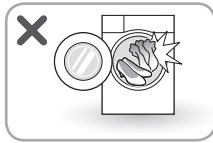

제품 외관을 액체세제 또는 표백제(락스, 옥시클린 등)로 닦거나 묻히지 마십시오.

- 제품 표면에 표백제가 묻으면 코팅이 부식되거나 변색의 원인이 됩니다.



방수성 천 또는 기능성 의류 세탁 시 반드시 기능성 의류 코스를 사용하십시오. (스키복, 비옷, 땀복, 고어텍스, 낚시조끼, 기저귀 커버, 커튼, 자전거 커버, 자동차 커버, 매트리스 커버, 매트리스 패드, 침낭 등)

- 일반 세탁 코스 이용 시 이상 진동으로 인한 상해, 제품, 벽, 바닥 등의 파손 또는 의류 손상의 원인이 됩니다.



세탁 후에는 반드시 수도꼭지를 잠그고, 세탁 전에 다시 수도꼭지를 틀어 급수 호스의 연결 상태를 확인하십시오.

- 급수 호스의 나사가 풀려 있으면 물이 새어 누수의 원인이 됩니다.

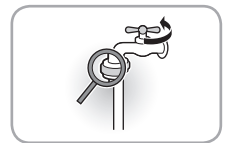

고온세탁, 삶음, 건조 등의 코스에서는 순면, 기저귀 등의 고온세탁이 가능한 세탁물인지 반드시 확인하십시오.

- 세탁물의 수축 또는 변형의 원인이 됩니다.

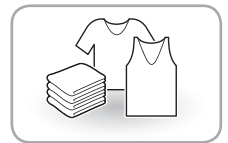

흰색 또는 밝은 색상의 옷과 물이 빠지는 짙은 색상의 옷은 분리하여 세탁하십시오.

- 세탁물 변색의 원인이 됩니다.

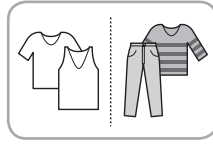

제품 수리 시 부품은 반드시 LG 순정부품으로 교환하십시오.

- LG 순정 부품이 아닌 경우 제품의 성능이 떨어지고, 수명 단축의 원인이 됩니다.

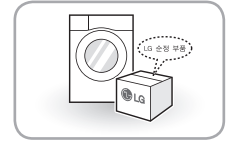

세제통을 제거한 상태에서 제품을 작동시키지 마십시오.

- 누수의 원인이 됩니다.

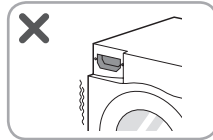

항화합물이 포함된 표백제는 사용하지 마십시오.

- 부품 부식의 원인이 됩니다.



세제와 표백제를 세탁물에 직접 뿌리지 마십시오.

- 세탁물 탈색의 원인이 됩니다.



베개, 쿠션, 방석 등은 내용물을 제거하고 커버만 세탁하십시오.

- 제품, 벽, 바닥 등의 파손, 세탁물의 손상, 이상 진동으로 인한 상해의 원인이 됩니다.

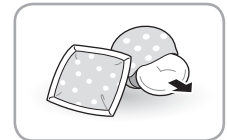

수도꼭지를 다시 틀 경우에는 '전원'과 '동작/일시정지' 버튼을 누른 후 천천히 트십시오.

- 급수 호스와 수도 배관에 공기가 압축되어 본체가 파손되거나 누수의 원인이 됩니다.

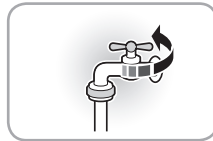

겨울철이나 영하의 온도일 때 배달된 제품은 설치 후 바로 작동시키지 마십시오.

- 부품이 얼면 제대로 작동하지 않아 제품 또는 부품 고장의 원인이 됩니다.

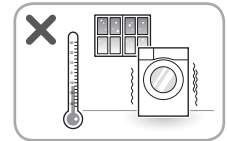

세탁이 가능한 세탁물인지 확인하십시오.

- 제품 또는 세탁물 손상의 원인이 됩니다.

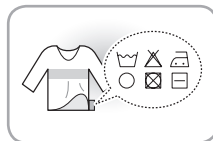

급수 호스를 연결한 후, 작동 전에는 수도꼭지를 틀어 물이 새는지 확인하십시오.

- 누수 발생 시 재산상 손실의 원인이 됩니다.

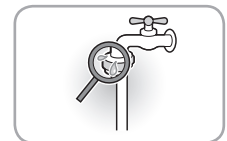

세제 또는 표백제는 세탁전용 제품을 사용하십시오.

- 세탁전용 제품이 아닌 경우 세탁물 또는 제품 손상의 원인이 됩니다.



제품 운송 후 뒷면의 운송용 고정볼트는 반드시 제거한 후 사용하십시오.

- 제품 고장 또는 소음의 원인이 됩니다.

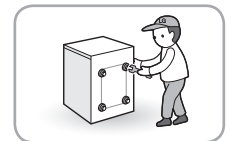

설치하기

각 부 명칭

세탁기 형상은 모델에 따라 다를 수 있습니다.

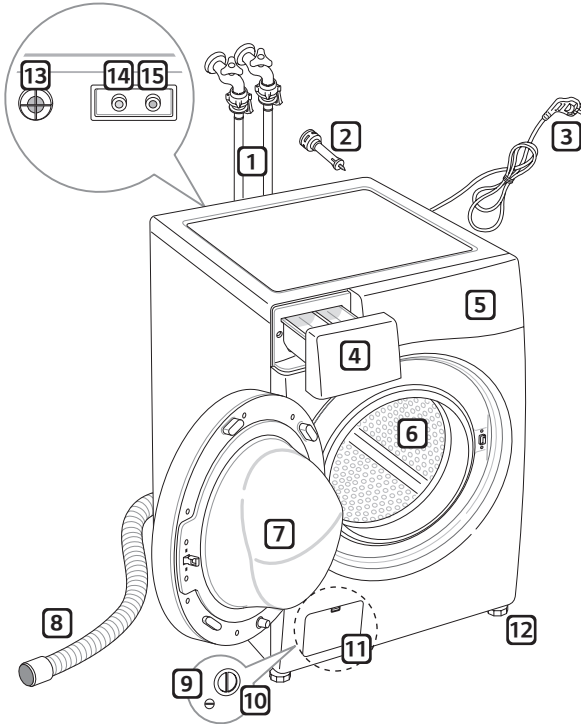

- ① 급수 호스
- ② 운송용 고정볼트
- ③ 전원 플러그
- ④ 세제통
- ⑤ 기능조작부
- ⑥ 세탁통
- ⑦ 세탁기 문
- ⑧ 배수 호스
- ⑨ 잔수 제거부
- ⑩ 배수 펌프 거름망
- ⑪ 서비스 커버
- ⑫ 수평 조정 다리
- ⑬ 환기구
- ⑭ 냉수 급수구
- ⑮ 온수 급수구

부속품



급수 호스 2개
(냉수-파란색, 온수-주황색)



미끄럼 방지 시트 2개



운송용 고정볼트 구멍마개



급수 호스 연결기



스패너

세탁기 추가 설치 시 필요한 부속품

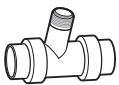

배수 호스 연결기

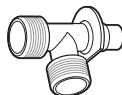

급수 호스 연결기

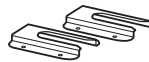

전도방지 브래킷 2개

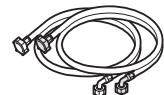

급수 호스 2개
(냉수-파란색, 온수-주황색)

• 부속품은 모델에 따라 다를 수 있습니다.

설치 장소 선정하기

제품 설치 장소를 선정하십시오.

- 바닥이 단단하고 고른 장소에 설치하십시오. 설치 바닥이 고르지 않으면 진동과 소음의 원인이 됩니다.
- 제품과 벽면의 거리는 후면은 10 cm, 좌우는 2 cm 이상의 간격을 유지하여 설치하십시오. 제품 전면은 세탁기 문을 열 수 있는 공간을 확보해야 합니다.

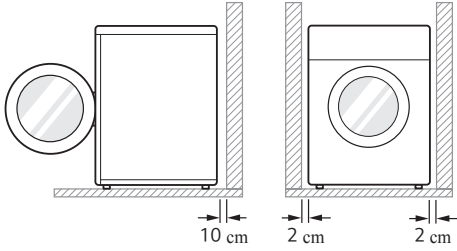

운송용 고정볼트 제거하기

스패너를 사용하여 제품 뒷면의 운송용 고정볼트 4개를 제거한 후 제공되는 캡으로 구멍을 막으십시오.

- 이사 등으로 제품을 이동할 경우에는 제품의 보호를 위하여 고정볼트로 다시 고정해야 하므로, 버리지 말고 보관하십시오.

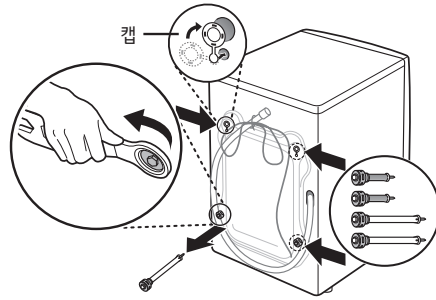

알아두기

- 제품 운송 후 제품 뒷면의 운송용 고정볼트를 제거한 후 수평을 맞추지 않으면 심한 소음과 진동이 발생하여 고장의 원인이 됩니다.

전도방지 브래킷 설치하기(꼬망스)

전도방지 브래킷 설치 시 설치 설명서에 따라 아래와 같이 설치 하십시오.

- 1 설치 설명서를 이용하여 브래킷의 위치를 확인하십시오.



- 2 브래킷에 붙어 있는 양면테이프의 보호 필름을 제거한 후 바닥면에 고정하십시오.

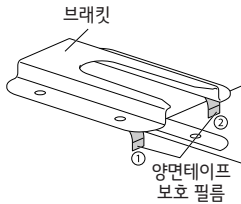

- 3 제품 후면 다리 2곳을 브래킷에 있는 홈에 밀어 넣으십시오.

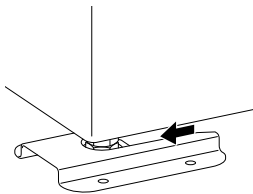

⚠ 경고

- 꼬망스 세탁기의 경우 전도방지 브래킷을 설치하지 않으면 제품 전도 또는 상해의 원인이 됩니다.

수평 조절하기

자동 높이 조절 장치가 없는 경우

- 1 4개의 수평 조정 다리와 바닥면과의 틈새를 확인한 후 스패너를 사용하여 수평을 맞추십시오.

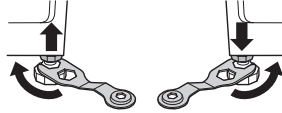

- 2 수평 조정 다리의 조정이 끝나면 조임너트를 단단히 조이십시오.

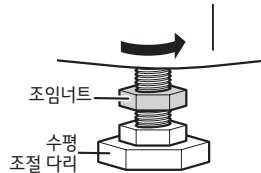

자동 높이 조절 장치가 있는 경우

제품 우측 후면의 자동 높이 조절 장치의 높이가 2~5 mm가 되도록 나머지 수평 조정 다리의 높이를 조정하십시오.

- 자동 높이 조절 장치가 바닥에서 들리거나 완전히 눌러지지 않도록 주의하십시오.
- 높이 조절을 위해서 자동 높이 조절 다리의 볼트를 풀어서 맞출 경우 고장의 원인이 됩니다.

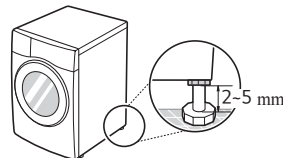

자동 높이 조절 장치가 바닥에서 들려 있는 경우는 대각선으로 반대쪽의 수평 조정 다리를 풀어서 자동 높이 조절 장치가 압축되도록 조절하십시오.

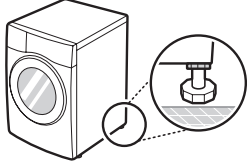

자동 높이 조절 장치가 바닥에 완전히 눌러 있는 경우 대각 방향에 있는 수평 조정 다리 2개를 똑같이 풀어서 자동 높이 조절 장치가 이완되도록 하십시오.

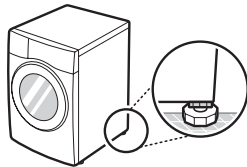

미끄럼 방지 시트 설치하기

미끄럼 방지 시트는 습하고 물기가 닿는 장소, 욕실 바닥처럼 미끄러운 바닥면에 설치하십시오.

- 1 설치할 바닥면을 깨끗이 닦으십시오.
 - 곰팡이, 이끼 등으로 오염된 바닥은 깨끗이 닦으십시오.
 - 물기를 제거하지 않고 미끄럼 방지 시트를 설치하면 떨어질 수 있으니 반드시 물기를 제거하십시오.
- 2 미끄럼 방지 시트의 접착면을 바닥에 부착하십시오.
 - 미끄럼 방지 시트는 전면부의 좌우 측 다리에 부착할 경우 가장 효과가 좋습니다.
 - 전면부의 부착이 어렵다면 후면부 좌측과 우측의 다리에 부착하십시오.

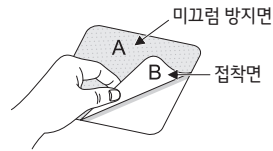

- 3 거친면 위로 제품을 설치하십시오.

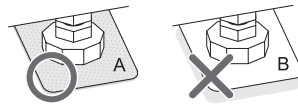

- 4 부착 중 제품의 수평 상태가 틀어질 수 있으니, 부착 후 반드시 제품의 수평 상태를 확인하십시오.

급수 호스 연결하기

급수 호스 분리하기

연결하기 전에 출시된 상태의 급수 호스를 분리하십시오. 분리하지 않으면 연결 시 완전히 조여지지 않아 누수의 원인이 됩니다.

- 1 연결기를 왼쪽으로 돌려 중간연결기와 분리하십시오.

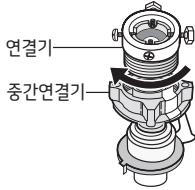

- 2 누름 손잡이와 누름대를 함께 누른 채 아래로 당겨 급수 호스를 분리하십시오.

- 분리하지 않으면 연결 시 완전히 조여지지 않아 누수의 원인이 됩니다.

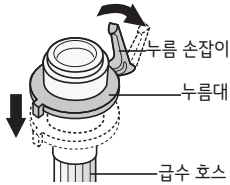

알아두기

- 제품과 함께 제공되는 새로운 급수 호스를 연결하십시오. 낡은 호스는 누수 등의 원인이 될 수 있으므로 사용하지 마십시오.
- 급수 호스를 연장할 경우, 별도 판매하는 호스를 LG전자 서비스 센터에서 구입하여 급수 호스 연결기에 연결하면 연장해서 사용할 수 있습니다.
- 제품 설치 장소 변경 또는 이사 설치 등을 대비하여 연결기와 중간연결기 또는 나사형 중간연결기는 잘 보관하십시오.
- 냉수를 제외한 물 온도를 선택한 경우에는 냉수와 온수가 모두 급수됩니다. 냉수 또는 온수 중 한쪽만 사용 시 반드시 냉수 급수구에 연결하여 사용하십시오. 남은 급수 호스는 급수 호스 연결기를 사용하여 사용중인 급수 호스에 연결하면 급수 호스 길이를 연장할 수 있습니다.

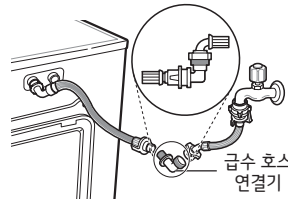

- 사용 수압은 30~1000 kPa 입니다.

등근형 수도꼭지에 급수 호스 연결하기

급수 호스 설치 시 수도꼭지 형상에 따라 아래와 같이 연결하십시오.

1 연결기의 고정 나사를 조절하십시오.

- 연결기의 고정 나사 4개를 수도꼭지 크기 만큼 조절하십시오. 수도꼭지가 큰 경우는 가이드판을 빼낸 후 조절하십시오.

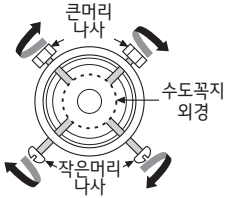

2 수도꼭지에 연결기를 고정하십시오.

- 큰머리 나사를 벽 쪽으로 향하게 하여 연결기 안에 있는 고무 패킹을 수도꼭지에 완전히 밀착시키십시오.
- 큰머리 나사 2개를 손으로 돌려 수도꼭지에 당도록 한 후 작은머리 나사 2개를 드라이버로 단단히 조여서 고정하십시오.

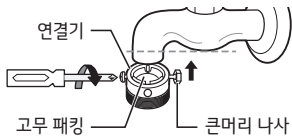

3 중간연결기를 연결기에 연결하십시오

- 고정 스티커를 제거하고 나사산이 어긋나지 않게 중간 연결기를 오른쪽으로 돌려 조이십시오. 완전히 조이지 않으면 누수의 원인이 됩니다.

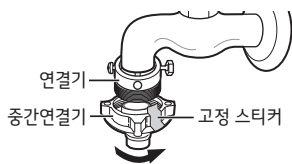

4 급수 호스의 누름손잡이와 누름대를 함께 아래로 누른 채 중간연결기에 연결하십시오.

- '딱' 소리가 나면서 연결됩니다.

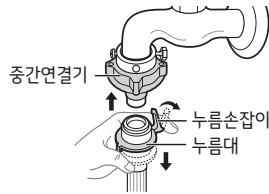

5 급수 호스를 수도꼭지에 연결한 후 수도꼭지를 트십시오.

- 수도꼭지에 급수 호스를 연결한 다음 물을 틀어 급수 호스 안에 있는 이물질질을 제거하십시오. 이물질 제거 후 다시 수도꼭지를 잠그십시오.

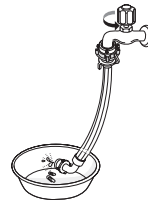

6 급수 호스를 제품에 연결한 후 수도꼭지를 트십시오.

- 냉수 밸브(파란색)는 냉수 급수구에, 온수 밸브(주황색)는 온수 급수구에 연결하십시오.
- 고무 패킹 없이 연결하면 누수가 되니 반드시 확인하십시오.
- 물이 새는 경우 처음부터 다시 점검 후 연결하십시오.
- 수도꼭지가 1개일 경우에는 냉수 급수구에 연결하십시오. 연결 후 냉수, 온수 구분을 위해 급수 초기에 약 3분간 급수되지 않을 수도 있습니다.

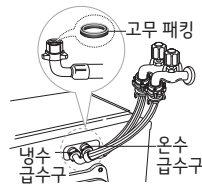

나사형 급수 호스 플러그로 연결하기

나사형 급수 호스 플러그가 제품에 포함되지 않았을 때는 물류 기사 또는 설치 기사가 별도로 무상 제공합니다.

- 1 수도꼭지의 끝단 니플을 분리하십시오.
 - 수도꼭지에 연결되어 있는 끝단 니플을 분리한 후 제거하십시오.

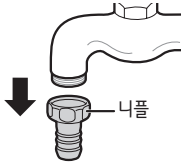

- 2 나사형 중간연결기를 수도꼭지에 연결하십시오.
 - 나사산이 어긋나지 않게 나사형 중간연결기를 수도꼭지에 연결하십시오. 완전히 조이지 않으면 누수의 원인이 됩니다.
 - 이후 순서는 동근형 수도꼭지의 연결방법에서 4~6번을 따르십시오.

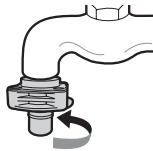

나사형 급수 호스 플러그 없이 연결하기

니플 타입

수도꼭지에 연결되어 있는 끝단 니플을 제거하십시오.

- 이후 순서는 '동근형 수도꼭지에 급수 호스 연결하기'의 2~6번 연결방법을 따르십시오.

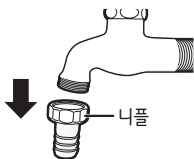

나사 타입

연결기 안의 가이드판을 제거하십시오.

- 이후 순서는 '동근형 수도꼭지에 급수 호스 연결하기'의 2~6번 연결방법을 따르십시오.

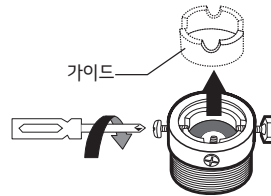

두 대의 세탁기에 급수 호스 연결하기

세탁기 추가 설치 시 필요한 부속품을 사용하여 아래와 같이 두 대의 세탁기에 급수 호스를 연결할 수 있습니다.

- 1 기존에 설치되어 있는 세탁기의 급수 호스를 수도꼭지에서 분리하십시오.
 - 자세한 방법은 '급수 호스 분리하기'의 내용을 따르십시오.

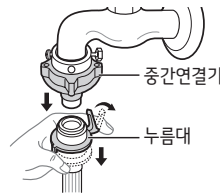

- 2 급수 호스 연결기를 급수 호스에 연결하십시오.



3 추가로 설치하고자 하는 세탁기에 세탁기 추가 설치 시 필요한 부속품에 들어있는 급수호스를 연결하십시오.

- 자세한 방법은 '급수 호스 연결하기'의 내용을 따르십시오.

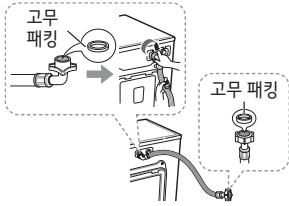

4 제공된 급수 호스를 수도꼭지에 연결하십시오.

- 자세한 방법은 '급수 호스 연결하기'의 내용을 따르십시오.

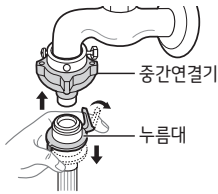

5 추가로 설치하고자 하는 세탁기에 연결된 급수 호스와 수도꼭지에 연결된 급수 호스를 중간연결기에 연결하십시오.

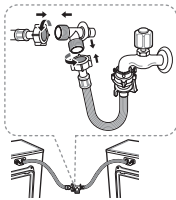

배수 호스 설치하기

- 배수 호스는 바닥이 단단하고 고른 장소에 자연스럽게 내려서 설치하십시오. 배수 호스 높이는 지면에서 1 m가 넘지 않아야 합니다.
- 일부 모델은 제품 뒷면에 있는 배수 호스 구멍에 배수 호스를 끝까지 밀어서 고정한 후 자연스럽게 내려서 설치하십시오.

⚠ 주의

- 급수 호스 또는 배수 호스가 잘못 연결되면 다음의 원인이 될 수 있습니다.
 - 제품 측 급수 호스 연결부 누수
 - 수도꼭지 급수 호스 연결부 누수
 - 배수 펌프 작동 불량
- 배수 호스의 설치 위치가 높거나 꺾이고 눌러는 경우, 끝단이 물에 잠긴 경우에는 배수가 잘 되지 않을 수 있습니다. (건조 모델의 경우는 건조가 안될 수 있습니다.)

두 대의 세탁기에 배수 호스 연결하기

아래와 같이 배수 호스를 배수 호스 연결기에 연결하십시오.

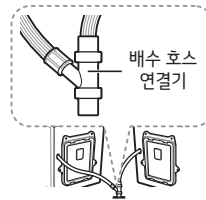

접지 시 알아두기

- 본 제품은 220 V 전용 제품입니다. 반드시 접지된 220 V 전용 콘센트에 꽂아 주십시오.
- 제품이 연결된 콘센트에 다른 가전 제품을 동시에 연결하지 마십시오.
- 누전으로 인한 감전 사고를 방지하기 위해 반드시 접지 후 제품을 사용하십시오.

콘센트에 접지 단자가 있는 경우

- 콘센트에 접지 단자가 있는 경우 별도의 접지가 필요하지 않습니다.

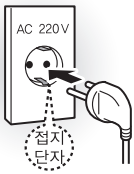

접지 단자가 없는 경우

- 누전 차단기가 설치되어 있는지 확인한 후, 설치되어 있지 않는 경우 전문 기술자에게 요청하여 설치 후 제품을 사용하십시오.

사용하기

사용 전 알아두기

사용 관련 알아두기

- LG전자 제품의 세탁 용량은 KS의 시험용 세탁물을 기준으로 정합니다. 세탁물의 종류나 부피 등에 따라 표기 용량과 실제 용량이 다를 수 있습니다.
- 세탁물은 표시 용량 이하로 세탁하십시오. 표시 용량보다 많은 양의 세탁물을 세탁 시 제품의 성능이 저하되고 제품에 무리가 갑니다.
- 제품의 성능 또는 세탁 용량은 전자 제어 프로그램에 의해 결정되므로 제품간 똑같은 세탁통과 모터를 사용하더라도 모델에 따라 다릅니다.
- 드럼 세탁기는 물을 흡수한 세탁물을 위에서 아래로 떨어뜨리는 낙차방식으로 작동됩니다.
- 드럼 세탁기는 소량의 물을 사용하여 세탁하므로 세탁 중 수면이 보이지 않을 수 있으나 세탁물이 충분히 젖어 있으므로 세탁이 원활이 되고 있는 상태입니다.

사용 전 점검하기

- 급수 호스가 냉수 측, 온수 측에 바르게 연결되어 있습니까?
- 수도꼭지는 열려 있습니까?
- 전원 플러그는 전원 콘센트에 바르게 꽂혀 있습니까?
- 배수 호스는 바르게 놓여 있습니까?
- 제품의 수평이 맞습니까?

세탁기 문 사용하기

세탁기 문 열기

- 방법 1: 세탁기 문 오른쪽의 손잡이를 잡고 당기십시오.
- 방법 2: **문열림** 또는 **빨래추가** 버튼을 누르십시오. 세탁기 문이 열립니다.

세탁기 문 닫기

- 세탁기 문 오른쪽의 중앙 부분을 끝까지 밀어 닫으십시오.

주의

- 세탁물을 세탁통(고무 패킹) 안쪽으로 완전히 밀어 넣지 않으면 고무 패킹이 손상되어 누수의 원인이 됩니다.
- 표시 용량보다 많은 양의 세탁물을 넣고 세탁하면 제품 또는 세탁물 손상의 원인이 됩니다.
- 세탁기 문과 제품 사이에 손이 끼이면 상해를 입을 수 있으므로 주의하십시오.
- 세탁기 문의 유리가 파손되었을 경우에는 상해의 우려가 있으므로 제품을 작동시키지 말고 즉시 LG전자 서비스 센터로 연락하십시오.
- 강제로 세탁기 문을 열면 부품 손상, 파손, 안전 등의 문제가 발생할 수 있습니다.

알아두기

- 세탁물의 양이 많거나 세탁기 문을 완전히 닫지 않으면 문잠김이 설정되지 않을 수 있습니다.
- 제품이 작동 중이거나 **문잠김**이 표시되었을 때는 세탁기 문을 열 수 없습니다. 세탁기 문을 열고자 할 때는 강제로 열지 말고 **문열림**이나 **빨래추가** 버튼 또는 **동작/일시정지** 버튼을 눌러 제품이 정지한 후 **문잠김** 표시가 사라지면 세탁기 문을 여십시오.
- 표시부에 **dE**, **dE1**, **dE2** 또는 경고 표시가 나타나면 세탁기 문을 완전히 밀어 닫은 후 **동작/일시정지** 버튼을 누르십시오.
- 작동 중 정전이 되면 일정 시간이 지나야 세탁기 문을 열 수 있습니다. (샤워 세탁을 할 경우나 건조 모델일 경우 건조할 때 정전이 되면 위험하므로 세탁기 문을 열지 마십시오.)

세탁물 손질하기

옷감의 손상이나 제품의 고장을 방지하기 위해 반드시 다음 사항을 지켜 주십시오.

세탁 전 확인하기

- 세탁물에 부착된 '취급표시'를 확인하여 물세탁이 가능한 의류만 세탁하십시오.
- 지퍼, 후크, 단추 등은 잠근 후 뒤집어서 세탁하십시오.
- 콜드크림 또는 마사지 오일 등의 식물성 기름이 묻은 의류는 세탁하지 마십시오.

알아두기

아래의 세탁물들은 세탁기로 세탁하면 수축 또는 변형될 수 있습니다. 세탁 라벨을 확인하여 세탁 시 주의하십시오.

- 한복 또는 한복 천이 포함된 세탁물
- 신발, 가죽 제품, 넥타이, 양복, 코트 등 드라이 크리닝 전용 의류
- 장식품이 달린 세탁물
- 인위적인 주름이 있는 세탁물
- 견, 양모, 레이온, 아세테이트 등 물이 닿으면 줄어들거나 색이 변하는 섬유, 안감, 심감이 들어있는 겹옷
- 그 외 물에 담그는 것만으로도 변형, 변색되기 쉬운 세탁물 (세탁 라벨 참고)
- 특정 코스에서의 세탁 시 주의해야 할 옷감 또는 의류는 LG 전자 홈페이지의 매뉴얼에서 확인 가능

이물질 제거하기

- 금속류의 이물질이 들어가면 세탁물이 손상되고 세탁통이 깨지거나 시끄러운 소리가 날 수 있으니 세탁물의 주머니를 확인하여 동전, 머리핀, 열쇠 등 주머니에 들어 있는 소지품을 꺼내십시오.
- 세탁물에 묻은 흙, 먼지, 모래 등은 다른 의류도 오염시킬 수 있으니 세탁 전에 털어 내십시오.
- 부분 얼룩 또는 찌든 때는 세탁 전에 전용세제로 손질하십시오.

분리 후 세탁하기

- 긴 끈이 부착된 옷의 경우 끈을 정리하거나 세탁망에 넣어서 세탁하십시오.
- 베개, 쿠션, 방석 등은 내용물을 제거하고 커버만 세탁하십시오. 내용물이 튀어나와서 세탁물의 손상, 플라스틱 부품의 손상, 이상 진동의 원인이 됩니다.
- 색깔이 있는 의류와 흰 의류, 검은 의류와 보푸라기가 많이 발생하는 의류는 분리하여 세탁하십시오.
- 이불은 일반 세탁물과 분리하여 한 장씩 세탁하십시오. 두 장 이상 세탁할 경우 서로 엉키거나 치우침에 의해 세탁이 잘 안되거나 탈수 이상 현상이 발생할 수 있습니다.
- 전기 담요, 카펫, 커튼, 발 댕이용 발판, 고무 매트 등은 세탁하지 마십시오.
- 니트류는 2벌 이상 세탁하십시오. 크기는 작아도 물을 많이 흡수하는 세탁물의 경우 1벌만 세탁하면 치우침에 의해 세탁이 잘 안되거나 탈수 이상 현상이 발생할 수 있습니다.

세제 또는 섬유 유연제 사용하기

세제 사용하기

- 세제는 드럼 전용 세제를 사용하십시오. 일반 세제 사용 시 거품이 과다하게 생길 수 있습니다.
- 세제 제조사의 권장량에 따라 세제를 넣으십시오.
- 세제량을 다르게 하는 특정 코스에 대해서는 '세탁 코스 사용하기'를 참고하십시오.
- 세제량 표시창이 있는 모델의 경우에는 표시창을 따르지 않아도 사용 가능합니다.
- 꼬망스 세탁기의 경우 하기 표를 참고하여 세제를 넣으십시오.

세탁량	꼬망스 세탁기 세제 사용량 [g 또는 ml]	
	고농축 (드럼 전용)	분말/액체 (드럼 전용)
2.0~3.5 kg	8	13
2.0 kg 이하	6	10
1.0 kg 이하	5	8

- 드럼 세탁기는 낙차를 이용해서 세탁하므로 일반 세탁기보다 약 1/3의 적은 양의 물로 세탁합니다. 세제량도 일반 세탁기의 약 1/3 정도로 줄여 사용하십시오.
- 오염이 적은 세탁물은 세제량을 줄이십시오. 세제를 많이 사용하면 거품이 많이 발생하여 헹굼 후에도 거품이 남을 수 있습니다.
- 수질이 좋은 경우(단물)는 세탁력이 좋고 거품이 많이 생기므로 세제량을 줄여 사용하십시오.
- 액체 세제는 물에 잘 녹아 거품이 많이 발생하므로 세제량을 더 줄여 사용하십시오.
- 천연 가루비누는 잘 녹지 않고 쉽게 막히기 때문에 찬물에 사용 시 누수나 고장의 원인이 됩니다. 반드시 미지근한 물에 녹여 사용하십시오.
- 애벌세탁 선택 시 애벌세탁 세제량은 본 세탁 세제량의 절반 이하로 사용하십시오.
- 세제가 덩어리로 뭉쳐져 있으면 분말 상태로 만들어 사용하십시오.

알아두기

- 속옷(면)이나 아기의 옷(면)에 묻은 오염은 피지(지방류)나 단백질 성분이 대부분이므로 세제를 많이 사용하는 것보다 다소 높은 온도에서 세탁하고, 헹굼 횟수를 늘려 사용하는 것이 효과적입니다.

- 급수 시간이 짧기 때문에 세탁 시작 전에 미리 세제를 넣으십시오.
- 세제통이 젖으면 세제가 세제통에 남아 있을 수 있으니 사용 전 물기를 제거하십시오.
- 세탁물에 있던 보푸라기, 제올라이트, 섬유 유연제 등이 배수되면서 펌프 프로펠러의 고속회전에 의해 미세한 기포가 생기면 물이 뿌영게 보일 수 있습니다. 배수되는 물이 뿌영게 보인다고 헹굼이 덜 된 것은 아닙니다.
- 세제를 많이 사용하면 과다한 거품이 발생하여 헹굼 시간이 늘어나고 정상적으로 헹굼이 진행되지 않을 수 있습니다. 또한 최종 탈수 후에 거품이 완전히 빠지지 않을 수 있습니다.

섬유 유연제 사용하기

- 최종 헹굼 시 자동으로 투입됩니다.
- 섬유 유연제가 넘치지 않게 MAX(기준선) 이하까지 넣으십시오. 기준선을 넘을 경우 섬유 유연제가 세탁통 안으로 바로 투입될 수 있습니다.
- 섬유 유연제는 세탁하기 전에 세제통의 정확한 위치에 넣고 세제통은 부드럽게 밀면서 닫으십시오. 섬유 유연제가 출렁거리면서 세탁통 안으로 바로 투입될 수 있습니다.

⚠ 주의

- 세제통에 섬유 유연제를 넣은 후 이틀 이상 방치하지 마십시오. 섬유 유연제가 굳어 자동으로 투입되지 않을 수 있습니다.
- 농축 섬유 유연제는 사용하지 마십시오. 섬유 유연제가 들어가지 않을 수 있습니다.
- 티슈형(휴지형) 세제 또는 섬유 유연제는 사용하지 마십시오. 투입구가 막혀 누수 또는 고장의 원인이 됩니다.
- 급수 중에는 세제통을 열지 마십시오. 섬유 유연제가 들어가지 않을 수 있습니다.

알아두기

- 마지막 헹굼 후 배수되는 물에 섬유 유연제 성분이 남아 물이 탁하게 보일 수 있습니다.
- 섬유 유연제 투입구에 물이 남아 있으면 세제통을 빼서 물을 없애고 섬유 유연제를 넣으십시오.

세탁하기

- 1 전원 버튼을 누르십시오.
 - 세탁통에 세탁물을 넣으십시오.
 - 선택한 코스에 따라 세제 또는 섬유 유연제를 세제 투입구에 넣으십시오.
 - 세제 제조사의 권장량에 따라 세제를 넣으십시오.
 - 세제량을 다르게 하는 특정 코스에 대해서는 '세탁 코스 사용하기'를 참고하십시오.
- 2 코스 선택 다이얼을 돌려 원하는 코스를 선택하십시오. (세탁 코스는 '세탁 코스별 설명'에 상세하게 안내되어 있습니다.)
 - 코스 선택 시 각 옵션은 설정된 기본 값이 자동으로 선택됩니다. 기본 값을 변경하려면 각 옵션 버튼을 눌러 변경하십시오.
- 3 동작/일시정지 버튼을 누르십시오.
 - 세탁기 문이 잠기고 세탁물의 양을 자동으로 감지한 후 급수가 되면서 세탁이 시작됩니다.

세제량 표시창이 있는 모델의 경우에는 아래와 같은 순서로 진행하십시오.

- 1 전원 버튼을 누르십시오.
- 2 코스 선택 다이얼을 돌려 원하는 코스를 선택하십시오.
- 3 동작/일시정지 버튼을 누르십시오.
 - 세탁기 문이 잠긴 후 자동으로 세탁물 양이 감지되면 세제량 표시창에 필요한 세제량이 표시됩니다. 세제와 섬유 유연제를 세제 투입구에 넣고 닫으면 잠시 후 급수가 되면서 세탁이 시작됩니다.

세탁 코스별 설명

세탁물의 종류와 오염상태에 따라 세탁코스를 선택할 수 있습니다. 세탁 코스별 설명을 읽고 원하는 세탁 코스를 선택하십시오.

- 모델에 따라 선택 가능한 코스가 다르므로 구입한 제품을 확인하십시오.

세탁 코스	설명
표준세탁	일반적인 세탁을 해주는 코스입니다.
표준	
일반세탁	
란제리	수축이나 변형되기 쉬운 섬유, 속옷 등 섬세한 의류를 세탁해주는 코스입니다.
란제리/울	
울/섬세	
알뜰삶음	순면 속옷류, 아기옷 등의 살균, 표백을 위해 삶는 세탁을 해주는 코스입니다.
표준삶음	
소량삶음 [3 kg]	3 kg 이하의 의류를 살균, 표백을 위해 삶는 세탁을 해주는 코스입니다.
찌든때	물을 60 °C로 데워서 옷감을 불려 찌든때를 제거해주는 코스입니다.
찌든때(볼림)	
아기옷	아기 옷을 위생적으로 세탁해주는 코스입니다.
면속옷	면소재의 속옷을 간단히 세탁해주는 코스입니다.
와이셔츠	자주 빨아야 하는 와이셔츠의 손상을 최소화하여 세탁해주는 코스입니다.
수건	손세탁 표시가 있는 수건을 세탁해주는 코스입니다.
이불	손세탁 표시가 있는 담요 또는 이불을 세탁해주는 코스입니다.
이불살균털기	물 세탁 없이 공기만으로 담요 또는 이불 등 침구에 밴 불쾌한 냄새와 습기를 없애주는 코스입니다.
침구클리닝	

세탁 코스	설명
스팀클리닝	물 세탁 없이 스팀과 공기만으로 옷에 밴 담배, 고기, 옷장 냄새 등 불쾌한 냄새 또는 의류의 구김 등을 없애 주는 코스입니다.
알러지케어	애완동물의 털, 진드기, 곰팡이 등 알러지 발생 물질을 제거하여 깨끗하고 청결하게 세탁해주는 코스입니다.
에어클리닝	물 세탁 없이 스팀과 공기만으로 옷에 밴 담배, 고기, 옷장 냄새 등 불쾌한 냄새 및 구김을 없애 주는 코스입니다.
조용조용	심야시간 대, 아기가 잘 때 등 제품의 작동 중 나는 소리를 줄여 조용하게 세탁해주는 코스입니다.
기능성의류	등산복, 운동복 등 레저용 의류를 세탁해주는 코스입니다.
컬러케어	색상이 있는 의류의 색상을 오랫동안 보존해주는 코스입니다.
셔츠한벌 드라이	탈수를 완료한 셔츠 한 벌 정도의 의류를 20분 내에 건조해주는 코스입니다.
스피드워시	오염 부위가 적은 소량 세탁물을 빠른 시간 내에 세탁 해주는 코스입니다.
스피드	소량 또는 오염 부위가 적은 세탁물, 자주 사용하는 수건 등을 빠른 시간 내에 세탁 해주는 코스입니다.
스피드워시 [3 kg]	3 kg 이하의 오염 부위가 적은 소량 세탁물을 빠른 시간 내에 세탁 해주는 코스입니다.
스피드워시+ 드라이	셔츠 1~3벌 정도의 소량 세탁물을 1시간 이내에 세탁에서 건조까지 해주는 코스입니다.
다운로드코스	LG 스마트 세탁기 애플리케이션을 설치하여 태그온의 코스 다운로드 기능을 사용할 수 있게 해주는 코스입니다. 코스를 다운로드 하지 않은 경우에는 찬물세탁 코스로 사용됩니다.
찬물세탁	세탁물의 오염이 비교적 덜하여 에너지를 절약하고자 할 때 사용하는 코스입니다.

세탁 코스	설명
매일코스	매일코스 버튼을 눌러 표준세탁, 스피드, 헹굼+탈수, 탈수 코스 중 원하는 세탁 코스 선택이 가능합니다.
위생코스	위생코스 버튼을 눌러 표준삶음, 아기옷, 란제리, 면속옷 코스 중 원하는 세탁 코스 선택이 가능합니다.
맞춤코스	맞춤코스 버튼을 눌러 울/섬세, 와이셔츠, 수건, 다운로드코스 중 원하는 세탁 코스 선택이 가능합니다.
헹굼+탈수	세탁물을 세탁은 하지않고 헹굼부터 탈수까지 해주는 코스입니다.
탈수	세탁물을 탈수만 해주는 코스입니다.

옵션 기능별 설명

세탁물의 종류와 오염상태에 따라 옵션 기능을 선택할 수 있습니다. 옵션 기능별 설명을 읽고 원하는 옵션 기능을 선택하십시오.

- 모델에 따라 선택 가능한 옵션이 다르므로 구입한 제품을 확인하십시오.

옵션 기능	설명
세탁	세탁방법을 변경하고자 할 때 선택하는 옵션입니다.
헹굼	헹굼 횟수를 변경하고자 할 때 선택하는 옵션입니다.
탈수	탈수의 세기를 변경하고자 할 때 선택하는 옵션입니다.
예약	원하는 시간에 세탁을 마치게 해주는 옵션입니다.
버튼 잠그기	세탁 진행 중 어린이의 버튼 조작으로 인한 사고를 방지하고자 할 때 사용하는 옵션입니다.
통살균	세탁기 내부에 발생된 균들을 살균하여 청결한 세탁통을 유지하도록 해주는 옵션입니다. ('세탁통 청소하기' 내용 참고)
빨래추가	세탁기 작동 중 세탁물을 추가 투입하거나 이물질을 제거할 수 있는 옵션입니다.
스팀	찌든 때를 세탁하거나 속옷류 등을 살균해주는 옵션입니다.
내마음	자주 사용하는 세탁 방식을 저장하여 사용하는 옵션입니다.
터보샷	세탁 시간을 줄이고자 할 때 사용하는 옵션입니다.
구김방지	세탁물의 구김을 줄이고 싶을 때 사용하는 옵션입니다.
불림	본 세탁 시작 전 세탁물을 불려서 찌든 때를 보다 깨끗하게 세탁해주는 옵션입니다.
애벌세탁	본 세탁 시작 전 세탁물의 오염이 심한 부분을 한 번 더 세탁해주는 옵션입니다.
강력	오염이 심한 의류를 세탁할 때, 각 코스의 표준 세탁보다 좀 더 강력하게 세탁해주는 옵션입니다.
표준	모든 코스의 기본 설정 값으로 일반적인 세탁을 해주는 옵션입니다.

옵션 기능	설명
적은때	일반적인 세탁보다 세탁물의 오염량이 적을 때 사용하는 옵션입니다.
헹굼추가	헹굼 횟수를 추가하고자 할 때 사용하는 옵션입니다.
안심헹굼	3회 이상의 헹굼에서 많은 양의 물을 받아서 보다 깨끗하게 헹굼해주는 옵션입니다.
온수헹굼	옷감 안에 남아있는 미세한 세제 성분까지 제거하고자 할 때 사용하는 옵션입니다.
물온도	물 온도를 변경하고 싶을 때 사용하는 옵션입니다.
버튼음	버튼을 누를 때 나는 소리를 끄거나 켤 때 사용하십시오.
배수멈춤	세탁 후 자동적으로 배수가 되는 것을 방지하는 옵션입니다.
건조	건조방법을 변경하고자 할 때 선택하는 옵션입니다.
표준건조	일반적인 건조를 하고 싶을 때 사용하는 옵션입니다.
표준/일반건조	
바람건조	
터보건조	시간을 절약하여 일반 의류를 건조하고 싶을 때 사용하는 옵션입니다.
강력건조	
시간건조	일정한 시간 동안 건조하고 싶을 때 사용하는 옵션입니다.
시간선택	
다림질건조	다림질이 필요한 의류를 건조하고 싶을 때 사용하는 옵션입니다.
다림질용	

세탁 코스 사용하기

세탁을 하기 전에 사용 설명서에 안내된 '세탁물 손질하기', '세제 또는 섬유 유연제 사용하기'를 읽고 지시에 따르십시오.

표준세탁, 표준, 일반세탁 코스

일반적인 세탁을 할 때 사용하십시오.

알아두기

- 코스 선택 과정을 생략하고 동작/일시정지 버튼을 누르면 표준세탁 코스가 작동됩니다.
- 세탁 중 설정을 변경하려면 **동작/일시정지** 버튼을 눌러 정지시킨 후 해당 버튼을 눌러 설정을 변경할 수 있습니다.
- 드럼 세탁기는 물을 흡수한 세탁물을 위에서 아래로 떨어뜨려 세탁하기 때문에 타월 등을 세탁하면 올이 눅게 되어 뽀뽀하게 느껴지는 경우가 있습니다. 그럴 때는 섬유 유연제를 사용하십시오. 건조 기능이 있는 모델의 경우에는 탈수 완료 후 시간 건조 1시간을 선택하여 건조하면 세탁물이 더욱 더 부드러워집니다.
- 동일한 세탁물로 세탁하더라도 세탁물이 젖었을 경우에는 세탁 시간이 길어질 수 있습니다.
- 터보샷이 자동으로 선택됩니다.

란제리, 울/섬세 코스

변형이나 손상되기 쉬운 속옷 등을 세탁하고 싶을 때 사용하십시오.

알아두기

- 세탁물에 알맞은 중성 세제를 사용하십시오.
- 적정 세탁량은 1 kg 이하입니다.
- 옷감 손상을 방지하기 위하여 드럼이 좌우로 부드럽게 움직입니다.
- 의류의 물 세탁 가능 여부를 확인한 후, 물 세탁이 가능한 의류만 세탁하십시오.

란제리/울 코스

수축이나 변형되기 쉬운 섬유 등 섬세한 의류를 세탁할 때 사용하십시오.

알아두기

- 울 샴푸, 울 에센스 등과 같은 울 전용 중성 세제를 사용하면 옷감의 손상이 줄어들고 세탁력 향상에도 도움이 됩니다.
- 옷감 손상을 방지하기 위하여 드럼이 좌우로 부드럽게 움직입니다.
- 적정 세탁량은 4 kg 이하입니다.
- 옷감 수축을 방지하기 위하여 스팀은 선택되지 않습니다.
- 건조 기능이 있는 모델의 경우, 본 코스에서는 건조 옵션을 선택할 수 없습니다.
- 의류의 물 세탁 가능 여부를 확인한 후, 물 세탁이 가능한 의류만 세탁하십시오.

알뜰삶음 코스

순면 속옷류, 아기옷 등의 살균, 표백을 위해 삶는 세탁을 하고 싶을 때 사용하십시오.

알아두기

- 세제량은 세제 제조사 권장량의 절반만 사용하십시오.
- 제품 자체의 가열 시스템으로 물을 가열하여 사용합니다.
- 냉수 호스만 연결되어 있거나 온수 호스의 수도꼭지가 잠겨 있을 경우에는 설정 온도 보다 낮게 가열될 수 있습니다.
- 냉수 호스만 연결되어 있어도 본 코스가 작동됩니다. 제품 자체의 가열 시스템으로 물을 가열하여 사용합니다.
- 온수가 공급되면 에너지 절약에 효과적입니다.
- 거품 제거 기능: 세제량을 과다하게 사용할 경우 거품 제거 기능이 작동할 수 있습니다.
- 배수 온도 낮춤 기능: 삶음 세탁 후 갑자기 냉수가 공급되어 세탁물이 손상되는 것을 방지하고 배수되는 온도를 낮추기 위해 냉수를 짧게 여러 번 반복 급수하여 온도를 낮춘 후 배수합니다.
- 세탁물은 3 kg 이하로 세탁하는 것이 효과적입니다.

표준삶음 코스

순면 속옷류, 아기옷 등의 살균, 표백을 위해 삶는 세탁을 하고 싶을 때 사용하십시오.

알아두기

- 표준삶음 코스의 적정 세탁량은 1.5 kg 이하입니다.
- 흰색 등 밝은 색상의 옷과 물이 빠지는 짙은 색상의 옷은 분리하여 세탁하십시오.

소량삶음(3 kg) 코스

3 kg 이하의 의류를 살균, 표백을 위해 삶는 세탁을 하고 싶을 때 사용하십시오.

찌든때, 찌든때(불림) 코스

물을 60 °C 로 데워서 세탁물을 불려 찌든 때를 제거하고 싶을 때 사용하십시오.

알아두기

- 온수가 공급되면 에너지 절약에 효과적입니다.
- 찌든때 코스의 적정 세탁량은 3 kg 이하입니다.
- 울, 견 등 섬세한 의류나 색이 빠지는 의류는 넣지 마십시오.

아기옷 코스

소중한 아기의 옷을 위생적으로 세탁하고 싶을 때 사용하십시오.

알아두기

- 세탁물에 알맞은 중성 세제를 사용하십시오.
- 살균 및 진드기를 제거하기 위해 고온의 스팀이 자동으로 설정되고 해제되지 않습니다.
- 본 세탁 전에 음식물, 땀, 대소변 등으로 더러워진 부분을 간단하게 애벌 세탁하고, 애벌 세탁 시에는 세제통에 세제를 넣지 마십시오.
- 울 또는 견 등 섬세한 의류는 본 세탁 코스로 세탁하지 마십시오.
- 스팀 기능이 있는 모델의 경우 스팀이 자동으로 선택됩니다.

면속옷 코스

면소재의 속옷을 간단히 세탁해주는 세탁 코스입니다.

알아두기

- 면 속옷 코스의 적정 세탁량은 1 kg 이하입니다.

와이셔츠 코스

자주 빨아야 하는 와이셔츠의 손상을 최소화하여 세탁하고 싶을 때 사용하십시오.

알아두기

- 와이셔츠 코스의 적정 세탁량은 1.5 kg 이하입니다.

수건 코스

손세탁 표시가 있는 수건을 세탁하고 싶을 때 사용하십시오.

알아두기

- 수건 코스의 적정 세탁량은 1.5 kg 이하입니다.

이불 코스

손세탁 표시가 있는 담요 또는 이불을 세탁하고 싶을 때 사용하십시오.

알아두기

세탁기 용량	14 kg 이하	15 kg 이상
담요	2.5 kg 이하	4 kg 이하
이불속		
크기	180 X 220 cm 이내	

- 표에 표시된 중량 및 크기를 초과하는 대형 이불 또는 이불 2장을 세탁할 경우 세탁물이 손상될 수 있습니다.
- 이불의 부피에 따라 세탁 가능한 무게가 달라질 수 있습니다.

⚠ 주의

- 건조 기능이 있는 모델의 경우, 본 코스에서는 건조 옵션을 선택할 수 없습니다.
- 전기 담요, 카펫, 커튼, 발 댄이용 발판, 고무 매트 등은 세탁하지 마십시오. 제품 또는 세탁물이 손상될 수 있습니다.
- 이불은 일반 세탁물과 분리하여 한 장씩 세탁하십시오. 두 장 이상 세탁할 경우 서로 엉키거나 치우침에 의해 세탁이 잘 안 되거나 탈수 이상 현상이 발생할 수 있습니다.
- 이불은 고르게 펴서 세탁통 내에 80 %까지 차도록 넣으십시오. 이불을 말아서 넣으면 불균형으로 제품이 오작동될 수도 있습니다.
- 이불을 넣을 때는 세탁통 안으로 확실히 넣으십시오. 이불이 세탁기 문과 고무 패킹 사이에 놓이면 제품과 세탁물이 손상될 수 있습니다.

이불살균털기, 침구클리닝 코스

물 세탁 없이 공기만으로 담요 또는 이불 등 침구에 밴 불쾌한 냄새와 습기를 없애고 싶을 때 사용하십시오.

알아두기

- 세제와 섬유 유연제는 넣지 마십시오.
- 본 코스 사용시 소량의 물을 사용하므로 수도꼭지는 반드시 열어두십시오.
- 적정 침구량은 1채입니다. 적정 침구량을 넣었을 경우 효과가 크게 나타납니다.
- 내마음, 예약, 통살균을 제외한 나머지 세탁 옵션은 선택되지 않습니다.

⚠ 주의

- 본 코스는 물 세탁이나 건조하는 코스가 아니므로 세탁할 침구류를 넣지 마십시오.
- 오염물이 묻은 침구를 넣을 경우 오염물에 의해 침구가 변색될 수 있으므로 먼저 오염물을 제거하십시오.
- 전기 담요, 카펫, 커튼, 발 댄이용 발판, 고무 매트 등은 세탁하지 마십시오. 제품 또는 세탁물이 손상될 수 있습니다.
- 이불은 일반 세탁물과 분리하여 한 장씩 세탁하십시오. 두 장 이상 세탁할 경우 서로 엉키거나 치우침에 의해 세탁이 잘 안 되거나 탈수 이상 현상이 발생할 수 있습니다.
- 이불은 고르게 펴서 세탁통 내에 80 %까지 차도록 넣으십시오. 이불을 말아서 넣으면 불균형으로 제품이 오작동될 수도 있습니다.
- 이불을 넣을 때는 세탁통 안으로 확실히 넣으십시오. 이불이 세탁기 문과 고무 패킹 사이에 놓이면 제품과 세탁물이 손상될 수 있습니다.
- 침구류에 지퍼가 있을 경우 지퍼를 채우십시오.

스팀클리닝 코스

물 세탁 없이 스팀과 공기만으로 옷에 밴 담배, 고기, 옷장 냄새 등 불쾌한 냄새 또는 의류의 구김 등을 없애고 싶을 때 사용하십시오.

알아두기

- 세제와 섬유 유연제는 넣지마십시오.
- 면 의류나 면이 섞인 혼방의류에 본 코스를 사용하면 효과적입니다.
- 적정 의류량은 성인용 와이셔츠 5벌 이하입니다. 많은 양의 의류나 두꺼운 의류를 넣을 경우 스팀클리닝 효과가 다소 떨어질 수 있습니다.
- 스팀클리닝 후 의류를 꺼내면 약간 축축한 상태이며 10~30분 정도 옷걸이에 걸어두면 바로 입을 수 있습니다.
- 코스 종료 후 구김 방지를 위하여 약 30분간 세탁통이 주기적으로 회전합니다. 이 때 세탁기 문을 바로 열 수 없으며, 임의의 버튼을 누르면 문잠김이 해제되고 세탁기 문을 열 수 있습니다.
- 스팀이 자동으로 선택됩니다.

주의

- 본 코스는 물 세탁을 하거나 건조하는 코스가 아니므로 세탁 물을 넣지 마십시오.
- 오염물이 묻은 의류를 넣을 경우 오염에 의해 의류가 변색될 수 있으므로 먼저 오염물을 제거하십시오.
- 단추, 지퍼가 있는 점퍼 등의 의류는 지퍼를 잠근 후 넣으십시오.
- 본 코스 사용 시 소량의 물을 사용하므로 수도꼭지는 반드시 열어두십시오.
- 본 코스를 연속으로 사용할 경우 클리닝 효과가 떨어지므로 세탁기 문을 열어 세탁통 내부를 식힌 후 사용하십시오.

사용 가능한 의류

- 와이셔츠, 남방
- T-셔츠
- 블라우스
- 점퍼, 오리털 점퍼, 코트
- 면바지, 청바지
- 이불, 베갯잇, 침구류(면 혼방)
- 면, 혼방의류

사용하면 안되는 의류(수축 또는 변형될 수 있습니다.)

- 가죽제품, 양복, 얇은 니트, 방수성 의류
- 란제리, 스타킹, 레이스, 장식 달린 의류
- 풀 먹인 의류, 접착제가 사용된 의류
- 신발, 가방, 전기담요, 스폰지가 들어 있는 제품
- 섬유 길이가 100 mm 이상의 담요, 솜이불
- 인위적인 주름이 있는 의류
- 기계 건조 불가한 의류

알려지케어 코스

애완동물의 털, 진드기, 곰팡이 등 알려지 발생 물질을 제거하여 깔끔하고 청결하게 세탁하고 싶을 때 사용하십시오.

알아두기

- 본 코스를 사용하기 전 물 세탁이 가능한 세탁물인지 반드시 확인하십시오.
- 본 코스 선택 시 고온의 스팀이 자동 설정되며 해제되지 않습니다.
- 본 코스로 울, 견 등의 섬세한 의류와 색이 잘 빠지는 의류는 세탁하지 마십시오.
- 집먼지 진드기가 가장 많이 서식하는 침구류 및 베갯잇 세탁 시 효과적입니다. (물 세탁이 가능한 지 꼭 확인하십시오.)

안심케어 기능에 대하여

제품 구입 후, 1, 2회차 세탁 시에는 사용 환경에 대한 인식 기간입니다. 제품 설치 후 3번째 세탁 때부터 정상적인 기능이 작동됩니다.

안심케어 기능은 표준 세탁 코스의 기본 행정시에만 작동되며, 헝겍 횡수를 수동으로 변경하면 작동하지 않습니다.

에어클리닝 코스

물 세탁 없이 스팀과 공기만으로 옷에 밴 담배, 고기, 옷장 냄새 등 불쾌한 냄새 또는 의류의 구김 등을 없애고 싶을 때 사용하십시오.

알아두기

- 세제와 섬유 유연제는 넣지 마십시오.



주의

- 본 코스는 물 세탁을 하거나 건조하는 코스가 아니므로 세탁 물을 넣지 마십시오.
- 오염물이 묻은 의류를 넣을 경우 오염물에 의해 의류가 변색될 수 있으므로 먼저 오염물을 제거하십시오.
- 단추, 지퍼가 있는 점퍼 등의 의류는 지퍼를 잠근 후 넣으십시오.
- 본 코스 진행 중에는 세탁물을 추가 투입할 수 없습니다.
- 본 코스 사용 시 소량의 물을 사용하므로 수도꼭지는 반드시 열어두십시오.
- 본 코스의 적정 의류량은 성인용 와이셔츠 5벌 이하입니다. 많은 양의 의류나 두꺼운 의류를 넣을 경우 에어클리닝 효과가 다소 떨어질 수 있습니다.
- 면 의류나 면이 섞인 혼방의류에 본 코스를 사용하면 효과적입니다.

사용 가능한 의류

- 와이셔츠, 남방
- T-셔츠
- 블라우스
- 점퍼, 오리털 점퍼, 코트
- 면바지, 청바지
- 이불, 베갯잇, 침구류(면 혼방)
- 면, 혼방의류

사용하면 안되는 의류(수축 또는 변형될 수 있습니다.)

- 가죽제품, 양복, 얇은 니트, 방수성 의류
- 란제리, 스타킹, 레이스, 장식 달린 의류
- 풀 먹인 의류, 접착제가 사용된 의류
- 신발, 가방, 전기담요, 스폰지가 들어 있는 제품
- 섬유 길이가 100 mm 이상의 담요, 솜이불
- 인위적인 주름이 있는 의류
- 기계 건조 불가한 의류

조용조용 코스

심야시간대, 아기가 잘 때 등 제품의 작동 중 나는 소리를 줄여 조용하게 세탁하고 싶을 때 사용하십시오.

알아두기

- 본 코스는 저소음 탈수를 하므로 표준 코스에 비해 탈수가 약하게 진행되지만 탈수 성능은 정상입니다.
- 설정된 탈수 세기 보다 강한 세기를 임의 조정 시 소음이 커질 수 있습니다.
- 의류의 손상을 방지하기 위하여 물 온도는 60 °C까지 선택할 수 있습니다.

기능성의류 코스

등산복, 운동복 등 레저용 의류를 세탁하고 싶을 때 사용하십시오.

알아두기

- 본 세탁 코스는 고어텍스, 윈드 스토퍼, 셸러, 쿨맥스와 같은 소재의 기능성 의류 세탁에 적합합니다.
- 세탁물에 알맞은 중성 세제를 사용하십시오.
- 의류의 손상을 방지하기 위하여 탈수는 저속으로 진행됩니다.
- 스팀이 자동으로 선택되며 물 온도는 변경되지 않습니다. 물 온도를 변경하려면 스팀을 해제하십시오.
- 스팀 해제 시 물 온도는 냉수와 30 °C를 선택할 수 있습니다.
- 기능성 의류 코스의 적정 세탁량은 성인 등산복 3벌 이하입니다.
- 방수 기능이 있는 의류는 탈수 종료 후에도 부분적으로 옷감에 물이 남아 있을 수 있습니다.
- 기능성 의류와 일반 의류를 혼합하여 세탁 시 일반 의류가 충분히 탈수되지 않을 수도 있습니다.
- 본 코스에서는 건조 옵션을 선택할 수 없습니다.

컬러케어 코스

색상이 있는 의류의 색상을 오랫동안 보존하면서 세탁하고 싶을 때 사용하십시오.

알아두기

- 컬러보존 전용 세제를 넣고 사용하면 색상이 있는 의류 세탁 시 효과적입니다.
- 색상이 있는 의류의 탈색을 방지하기 위하여 물 온도는 적정 온도만 선택됩니다.

셔츠한벌드라이 코스

탈수를 완료한 셔츠 한 벌 정도의 의류를 20분 내에 건조하고 싶을 때 사용하십시오.

알아두기

- 세제와 섬유 유연제는 넣지 마십시오.
- 건조 시간이 고정되어 있는 코스이기 때문에 권장 사용량 이상의 의류를 넣을 경우, 건조 성능이 떨어질 수 있습니다.
- 건조 단독 코스이므로 반드시 탈수 후 사용하거나 탈수 옵션을 함께 선택하여 사용하십시오.
- 권장의류: 혼방 와이셔츠 1벌 이하
- 의류의 권장 무게: 약 200 g
- 의류 소재의 권장 혼용율: 면 60%, 폴리에스테르 40%

스피드워시 코스

오염 부위가 적은 소량 세탁물을 빠른 시간에 세탁하고 싶을 때 사용하십시오.

알아두기

- 오염 부위가 적은 소량의 세탁물을 세탁하므로 세제량은 세제 제조사 권장량의 절반만 사용하십시오.
- 소량 세탁물이 아닌 경우 스피드워시 코스를 선택하더라도 표준 코스로 진행됩니다.
- 세탁물의 양에 따라 세탁 시간이 달라질 수 있습니다.
- 젖은 세탁물을 넣을 경우에는 소량의 세탁물이라도 감지되는 무게로 인하여 세탁 시간이 길어집니다.
- 셔츠 3~4벌 정도의 소량 세탁물을 세탁하는 코스이므로 행굼은 2회로 자동 선택되며 행굼력을 올리기 위해서는 행굼 횟수를 3회 이상 선택하십시오.
- 스팀이 자동으로 선택되며 물 온도는 변경되지 않습니다. 물 온도를 변경하려면 스팀을 해제하십시오.
- 터보샷 기능이 있는 모델은 터보샷이 자동으로 선택됩니다.

스피드 코스

소량 또는 오염 부위가 적은 세탁물, 자주 사용하는 수건 등을 빠른 시간 내에 세탁하고 싶을 때 사용하십시오.

알아두기

- 스피드 코스의 적정 세탁량은 1 kg 이하입니다.

스피드워시(3 kg) 코스

3 kg 이하의 오염 부위가 적은 소량 세탁물을 빠른 시간에 세탁하고 싶을 때 사용하십시오.

알아두기

- 오염 부위가 적은 소량의 세탁물을 세탁하므로 세제량은 세제 제조사 권장량의 절반만 사용하십시오.
- 소량 세탁물이 아닌 경우 스피드워시 코스(3 kg)를 선택하더라도 표준 코스로 진행됩니다.
- 세탁물의 양에 따라 세탁 시간이 달라질 수 있습니다.
- 젖은 세탁물을 넣을 경우에는 소량의 세탁물이라도 감지되는 무게로 인하여 세탁 시간이 길어집니다.
- 셔츠 3~4벌 정도의 소량 세탁물을 세탁하는 코스이므로 행굼은 2회로 자동 선택되며 행굼력을 올리기 위해서는 행굼 횟수를 3회 이상 선택하십시오.

스피드워시+드라이 코스

셔츠 1~3벌 정도의 소량 세탁물을 1시간 이내에 세탁에서 건조까지 하고 싶을 때 사용하십시오.

알아두기

- 오염 부위가 적은 소량의 세탁물을 세탁하므로 세제량은 세제 제조사 권장량의 절반만 사용하십시오.
- 세탁물의 양에 따라 세탁 시간이 달라질 수 있습니다.
- 젖은 세탁물을 넣을 경우에는 소량의 세탁물이라도 감지되는 무게로 인하여 세탁 시간이 길어집니다.
- 셔츠 1~3장 정도의 소량 세탁물이 적절합니다.
- 마지막에 구김관리를 위해 스팀이 분사됩니다.
- 권장의류 이외의 옷감을 넣을 시 추가 건조가 필요할 수 있습니다.

사용 가능한 의류(1 kg 미만)

- 혼방 와이셔츠 1~3벌(면 60 %, 폴리에스테르 40 %)
- 교복(하복) 한 벌(폴리에스테르 70 %, 레이온 30 %), 하의(모 60 %, 폴리에스테르 40 %)
- 아동 체육복(폴리에스테르 100 %)
- 혼방 면바지(면 55 %, 폴리에스테르 45 %)

사용하면 안되는 의류(수축 또는 변형될 수 있습니다.)

- 가죽 제품, 양복, 얇은 니트, 방수성 의류
- 란제리, 스타킹, 레이스, 장식 달린 의류
- 풀 먹인 의류, 접착제가 사용된 의류
- 신발, 가방, 전기담요, 스폰지가 들어 있는 제품
- 섬유 길이가 100 mm 이상의 담요, 솜이불
- 인위적인 주름이 있는 의류
- 기계 건조 불가한 의류

다운로드 코스

LG 스마트 세탁기 애플리케이션을 설치하여 태그온 코스 다운로드 기능을 사용하고자 할 때 사용하십시오.

1 전원 버튼을 누르십시오.

2 'LG 스마트 세탁기' 애플리케이션을 이용하여 현재 다운로드 되어 있는 코스를 확인하십시오.

- 여러 개의 스마트폰에서 코스 다운로드를 실행할 경우 스마트폰에 표시되는 다운로드 코스와 세탁기에 실제 다운로드 된 코스가 다를 수 있습니다.
- 다운로드 코스 화면에서 (⊙) 버튼을 누르면 세탁기에 다운로드 된 코스를 확인할 수 있습니다.

3 코스 선택 다이얼을 돌려 **다운로드** 코스를 선택하십시오.

- 다운로드한 코스에 따라 선택 가능한 설정이 다를 수 있습니다.
- 코스를 다운로드 하지 않은 경우 기본 코스는 찬물 세탁입니다. 코스에 대한 사용법은 찬물 세탁 코스 설명을 참고하십시오.

4 동작/일시정지 버튼을 누르십시오.

- 문이 잠기고 자동으로 세탁물의 양을 감지한 후 급수가 되면서 세탁이 시작됩니다.

알아두기

- 다운로드 코스는 안드로이드 OS를 기반으로 한 NFC기능이 있는 스마트 폰에서만 사용이 가능합니다.
- 태그온 기능을 사용하여 7개의 코스(에어클리닝, 이중헹굼, 조용조용, 찌든때, 찬물세탁, 컬러케어, 탈수 전용 등) 중 원하는 코스를 다운로드 할 수 있습니다. 각각의 코스에 대한 자세한 설명은 'LG 스마트 세탁기' 애플리케이션을 참고하십시오.
- 구입한 제품에 따라 선택 가능한 코스가 다를 수 있습니다.
- 다운로드 코스는 'LG 스마트 세탁기' 애플리케이션의 업데이트 버전에 따라 달라질 수 있습니다.

찬물세탁 코스

세탁물의 오염이 비교적 덜하여 에너지를 절약하고자 할 때 사용하십시오.

알아두기

- 물 온도는 냉수만 선택 가능합니다.
- 음식물의 얼룩이나 찌든 때가 있는 세탁물은 세탁이 덜 될 수도 있으므로 분리하여 찌든때 코스(찌든때(불림) 코스)로 세탁하십시오.

매일코스

매일코스 버튼을 눌러 표준세탁, 스피드, 행굼+탈수 코스 중 원하는 세탁 코스를 선택하여 사용하십시오.

위생코스

위생코스 버튼을 눌러 표준살균, 아기옷, 란제리, 면속옷 코스 중 원하는 세탁 코스를 선택하여 사용하십시오.

맞춤코스

맞춤코스 버튼을 눌러 울/섬세, 와이셔츠, 수건, 다운로드코스 중 원하는 세탁 코스를 선택하여 사용하십시오.

헝굼+탈수 코스

세탁물을 세탁은 하지않고 헝굼부터 탈수까지 하고 싶을 때 사용하십시오.

알아두기

- 세제는 넣지 말고 섬유 유연제만 넣으십시오.
- 물 온도는 선택되지 않습니다.
- 냉수가 자동으로 공급됩니다.

안심케어 기능에 대하여

안심케어 기능은 다량의 세제 투입으로 인해 많은 거품이 발생하여 탈수가 지연될 때 작동됩니다.

안심케어 기능은 표준 코스의 기본 행정 시에만 작동되며, 헝굼 횟수를 수동으로 변경하면 작동하지 않습니다.

탈수 코스

세탁물을 탈수만 하고 싶을 때 사용하십시오.

알아두기

- 세제와 섬유 유연제는 넣지 마십시오.

옵션 기능 사용하기

세탁

1 전원 버튼을 누르십시오.

2 세탁 버튼을 눌러 원하는 세탁 종류를 선택하십시오.
터보샷 해제 후

- 헝굼 버튼을 눌러 헝굼 횟수 램프를 모두 끄십시오.
- 탈수 버튼을 눌러 탈수 세기 램프를 모두 끄십시오.

3 동작/일시정지 버튼을 누르십시오.

알아두기

- 표시창 하단에 선택된 내용이 표시되고, 그 외 램프는 모두 꺼집니다.
- 세탁만 진행 후 종료 시, 세탁통 내부에 물이 남아있게 되면 제품의 성능이 떨어지고 수명이 단축되므로 자동으로 배수됩니다.

헝굼

1 전원 버튼을 누르십시오.

- 세제 투입구에 섬유 유연제만 넣은 후 닫으십시오.
- 세제는 넣지 마십시오.

2 헝굼 버튼을 눌러 원하는 헝굼 횟수를 선택하십시오.

3 동작/일시정지 버튼을 누르십시오.

- 헝굼만 선택하면 마지막 헝굼은 배수까지 진행됩니다.

알아두기

- 표시창 하단에 선택된 내용이 표시되고, 그 외 램프는 모두 꺼집니다.
- 헝굼만 진행 후 종료 시, 세탁통 내부에 물이 남아있게 되면 제품의 성능이 떨어지고 수명이 단축되므로 자동으로 배수됩니다.
- 터보샷 선택 시 헝굼 안 함, 탈수 안 함이 선택되지 않습니다.

탈수

- 1 전원 버튼을 누르십시오.
 - 세제 및 섬유 유연제는 넣지 마십시오.
- 2 탈수 버튼을 눌러 원하는 탈수 세기를 선택하십시오.
- 3 동작/일시정지 버튼을 눌러주세요.

알아두기

- 표시창 하단에 선택된 내용이 표시되고, 그 외 램프는 모두 꺼집니다.
- 터보샷 선택 시 행금 안 함, 탈수 안 함이 선택되지 않습니다.

예약

원하는 시간에 세탁을 마치고 싶을 때 사용하십시오.

- 1 전원 버튼을 누르십시오.
- 2 코스 선택 다이얼을 돌려 원하는 코스를 선택하십시오.
- 3 예약 버튼을 눌러 예약 시간을 맞추십시오. (예: 현재 오후 1시이며 오후 7시에 세탁을 끝내고 싶을 경우 6시간 설정(7-1=6))
 - 예약 버튼에 불이 들어오고 '3:00'가 표시됩니다.
 - 지금부터 세탁을 끝내고 싶을 때까지의 시간(6:00)이 될 때까지 예약 버튼을 누르십시오.
- 4 동작/일시정지 버튼을 누르십시오.
 - 예약 시간 후에 세탁이 끝납니다.
 - 예약을 취소할 때는 전원 버튼을 누르십시오.

알아두기

- 3-19시간까지 예약 가능하며 3시간 미만은 예약되지 않습니다.
- 급수 수압 및 물 온도에 따라 예약 시간과 실제 종료 시간이 달라질 수 있습니다.
- 예약 버튼을 한 번 누를 때마다 1시간씩 시간이 늘어납니다.

버튼 잠금 기능

세탁 진행 중 어린이의 버튼 조작으로 인한 사고를 방지하고자 할 때 사용하십시오.

버튼 잠금 기능 설정 또는 해제하기

- 버튼 잠금 설정 버튼을 3초 정도 눌러 버튼 잠금을 설정 또는 해제할 수 있습니다.
- 버튼 잠금 기능이 설정되면 전원 버튼을 제외한 어떠한 버튼도 조작되지 않습니다.
- 작동 중 설정하면 표시창에 '버튼 잠금 표시나 버튼 잠금 기능이 설정되었습니다' 라는 문구가 나타납니다.

버튼 잠금 기능이 설정되어 있는 상태에서 코스 또는 옵션 변경하기

- 1 버튼 잠금 설정 버튼을 3초 정도 눌러 버튼 잠금을 해제하십시오.
- 2 동작/일시정지 버튼을 눌러 작동을 정지시키십시오.
- 3 변경하고 싶은 코스 또는 옵션을 선택한 후 다시 동작/일시정지 버튼을 눌러 작동을 재개하십시오.

알아두기

- 모든 행정 종료 후 버튼 잠금 기능은 자동 해제가 안 되므로 3초간 버튼 잠금 설정 버튼을 눌러 잠금을 해제하십시오.
- 부주의로 인해 버튼 잠금 기능이 설정될 경우 3초간 버튼 잠금 설정 버튼을 누르면 버튼 잠금 기능을 해제할 수 있습니다.
- 버튼 잠금 기능이 설정되어 있는 상태에서 전원을 켜면 버튼 잠금 표시가 점등됩니다.

빨래추가

세탁기 작동 중 세탁물을 추가 투입하거나 이물질 제거하고 싶을 때 사용하십시오.

1 동작/일시정지 버튼을 누르십시오.

- 제품이 작동을 멈춥니다.
- 제품 스스로 세탁기 문을 열수 있는 안전상태인지를 판단하여 안전상태이면 문잠김 표시(🔒)가 꺼집니다.

2 세탁물을 추가 투입하거나 동전이나 옷핀 등 이물질을 제거한 후 세탁기 문을 닫으십시오.

3 동작/일시정지 버튼을 누르십시오.

- 세탁을 계속합니다.

알아두기

세탁물을 추가 투입하거나 이물질을 제거하고자 할 경우 세탁기 작동 상태를 확인하십시오.

- 세탁통이 회전 중인 경우 세탁통이 정지하고 나서 문잠김이 해제됩니다.
- 세탁통 내 물의 온도가 뜨거운 경우 온도가 내려갈 때까지 기다리십시오.
- 빨래추가 버튼이 있는 모델은 빨래추가 버튼을 눌러 세탁기 문을 여십시오. 많은 양의 물이 세탁통 내에 있을 경우 안전 수위까지 자동 배수 후 문잠김이 해제됩니다.

⚠ 주의

- 세탁물 추가 시 세탁물을 세탁통 안에 완전히 넣으십시오. 세탁기 문이 닫히는 부분에 세탁물이 끼이면 고무 패킹이 손상되어 누수 및 고장의 원인이 될 수 있습니다.
- 강제로 세탁기 문을 열면 부품 손상, 파손, 안전 등의 문제가 발생할 수 있습니다.
- 세탁통 내에 거품 및 물이 많은 경우 세탁기 문을 열면 거품이나 물이 흘러내려 화상을 입거나 바닥이 젖을 수 있습니다.

스팀

찌든 때를 세탁하거나 속옷류 등을 살균할 때 사용하십시오.

알아두기

- 적은 양의 전기로 더 나은 세탁력을 발휘합니다.
- 고온의 스팀에 의해 세제가 잘 분해됩니다.
- 스팀이 선택된 상태에서 **세탁** 버튼을 누르거나 코스 선택 다이얼을 돌리면 스팀 선택이 해제됩니다.
- 전원 버튼을 누른 후 바로 **스팀** 버튼을 누르면 표준 세탁 코스의 설정된 기본 값이 자동으로 선택됩니다.
- 스팀 세탁 시 세탁통 내부에는 강력한 스팀이 분사되고 있어 내부가 잘 보이지 않으나, 이는 정상적으로 작동되고 있는 것입니다.
- 스팀 세탁 시 나는 '쉬'하는 소리는 스팀이 분사되는 소리로 고장이 아닙니다.

⚠ 주의

- 울, 견 등 섬세한 의류나 색이 빠지는 의류는 넣지 마십시오.
- 스팀 세탁 도중에 일시 정지를 누른 후, 세탁기 문을 열면 스팀 분사 노즐에서 잔류되어 있던 스팀이 잠시 동안 나올 수 있습니다. 이 때 분사되는 스팀에 손이나 신체의 일부를 가까이 하지 마십시오. 스팀의 열기에 의해 화상을 입을 수 있습니다.

내마음

자주 사용하는 코스를 저장하고 싶을 때 사용하십시오.

- 1 전원 버튼을 누르십시오.
- 2 코스 선택 다이얼을 돌려 원하는 코스를 선택하십시오.
- 3 옵션 기능 버튼을 눌러 원하는 옵션 기능을 추가하십시오.
- 4 내마음 버튼을 3초간 누르면 저장됩니다.

터보샷

세탁 시간을 줄이고 싶을 때 사용하십시오.

알아두기

- 급수 수압에 따라 물줄기의 분사 모양이 달라질 수 있습니다.
- 세탁 행정에 따라 터보샷 동작이 달라질 수 있습니다.

구김방지

세탁물의 구김을 줄이고 싶을 때 사용하십시오.

알아두기

- 세탁물의 구김을 방지하기 위하여 탈수가 끝난 후 일정 시간 동안 세탁통이 회전합니다.

불림

본 세탁 시작 전 세탁물을 불려서 찌든 때를 보다 깨끗하게 세탁하고 싶을 때 사용하십시오.

알아두기

- 불림 진행 중 세탁물을 골고루 불리기 위해 세탁통이 간헐적으로 회전합니다.

애벌세탁

세탁물의 오염이 심한 부분을 본 세탁 시작 전 한 번 더 세탁하고 싶을 때 사용하십시오.

알아두기

- 애벌 세탁 시에는 세제통에 본 세탁 세제의 절반을 넣으십시오.
- 본 옵션을 선택한 경우에는 애벌 세탁용 세제통과 본 세탁용 세제통에 세제를 넣으십시오.

강력

오염이 심한 세탁물을 세탁할 경우 각 코스의 표준 세탁보다 좀 더 강력하게 세탁하고 싶을 때 사용하십시오.

알아두기

- 강력 버튼 선택 시 세탁 시간이 길어집니다.

표준

모든 코스의 기본 설정 값으로 일반적인 세탁을 하고 싶을 때 사용하십시오.

적은때

일반적인 세탁보다 세탁물의 오염량이 적을 때 사용하십시오.

행굼추가

행굼 횟수를 추가하고자 할 때 사용하는 옵션입니다.

안심행굼

3회 이상의 행굼에서 많은 양의 물을 받아서 보다 깨끗하게 행굼하고 싶을 때 사용하십시오.

은수행금

옷감 안에 남아있는 미세한 세제 성분까지 제거하고자 할 때 사용하십시오.

알아두기

- 본 옵션은 일부 세탁 코스에서만 선택 가능합니다.

물온도

물 온도를 변경하고 싶을 때 사용하십시오.

알아두기

- 세탁 코스에 따라 물 온도의 설정 범위가 달라질 수 있습니다.

버튼음

버튼을 누를 때 나는 소리를 끄거나 켤때 사용하십시오.

배수멈춤

세탁 후 자동적으로 배수가 되는 것을 방지하고 싶을 때 사용하십시오.

1 전원 버튼을 누르십시오.

2 코스 선택 다이얼을 돌려 원하는 코스를 선택하십시오.

3 배수멈춤 버튼을 누르십시오.

- 행금이 끝나도 물을 배수하지 않습니다.

4 행금이 끝나면 동작/일시정지 버튼을 누르십시오.

- 배수 및 탈수가 시작됩니다.

건조

일반적인 건조를 하고 싶을 때 사용하십시오.

알아두기

- 세탁물은 반드시 최대 건조 용량 이하로 넣으십시오.
- 지나친 건조로 주름이 생기는 것을 방지하기 위해서 건조 정도가 낮게 설정되어 있습니다. 종료 후에도 건조가 필요할 경우에는 건조 버튼을 눌러 추가로 건조하십시오.
- 건조 중 약간의 급수 및 배수를 반복하는 것은 건조 성능을 향상시키기 위한 정상적인 동작입니다.
- 화학섬유 소재의 세탁물을 건조할 경우 세탁통에서 꺼낼 때 마찰에 의해 정전기가 발생할 수 있습니다. 행금 시 섬유 유연제를 사용하면 정전기가 줄어듭니다.
- 세탁통 입구 오른쪽에 붙어있는 '건조 용량 표시 라벨'을 참고하여 세탁물을 넣으십시오. 건조 용량 표시는 마른 상태의 의류를 넣었을 때 기준입니다.
- 시간 건조(시간 선택)를 제외한 건조 코스는 건조 상태를 자동 감지하여 건조를 마치게 되며, 표시 시간과 실제 작동 시간은 차이가 날 수 있습니다. 건조 상태에 따라 표시창에 특정 시간을 표시한 상태로 건조가 될 수 있습니다.

주의

- 사용설명서 내용을 지키지 않아 발생하는 사고는 당사가 책임지지 않습니다.
- 세탁에서 건조까지 자동으로 사용할 경우 반드시 세탁물을 최대 건조 용량 이하로 넣으십시오.
- 옷감 종류에 따라 수축 또는 변형될 수 있으므로 건조가 가능한 세탁물인지 확인하십시오.
- 건조 시 습기를 제거하기 위하여 물을 사용하므로 반드시 수도꼭지를 열어 두십시오.
- 급수가 안 되거나 수압이 약한 지역에서는 건조가 잘 되지 않을 수 있습니다.
- 건조 중 또는 건조 완료 후 세탁물을 꺼낼 때 세탁물에 부착된 지퍼 및 제품 내부, 세탁기 문 등이 뜨거울 수 있으므로 주의하십시오.
- 건조 중 **빨래추가, 동작/일시정지** 버튼을 눌러 건조 과정을 일시 정지시킬 경우 안전을 위해 세탁통 내부 온도가 일정 수준으로 낮아진 후 세탁기 문을 열 수 있습니다. 세탁기 문을 수시로 열 경우에는 건조가 잘 되지 않고 고장의 원인이 될 수도 있습니다.
- 탈수 세기를 최강으로 설정하여 탈수를 한 후 건조를 하면 건조 성능이 향상되고 건조 시간을 단축할 수 있습니다.

- 고온 세탁 또는 건조 시 배수 호스 및 배수되는 물과 증기에 손을 대지 마십시오. 뜨거운 물과 증기로 인해 화상, 상해의 위험이 있습니다.
- 배수 호스 설치 시 호스 내부에 물이 고이지 않게 설치하십시오. 배수 호스를 U자 형태로 늘어뜨릴 시 물이 고여 건조 성능이 저하될 수 있습니다.
- 고온 세탁 또는 건조 시 배수 호스 및 배수되는 물과 증기에 손대지 마세요. 뜨거운 물과 증기로 인한 화상, 상해의 위험이 있습니다.

건조하면 안 되는 세탁물

- 울 의류나 울담요
- 가죽 제품
- 실크 제품
- 풀 먹인 의류
- 란제리
- 가방
- 슬리브, 스타킹, 타이즈
- 아래의 표시가 되어 있는 의류



- 스펀지가 들어있는 제품
- 모의 길이가 100 mm 이상인 담요
- 신발
- 전기담요
- 기능성의류(고어텍스, 윈드 스톱퍼, 셸러 등)

건조 가능한 세탁물

- 와이셔츠(폴리에스테르 65 %, 면 35 %) : 약 200 g
- 남방(훈방) : 약 300 g
- 팬티(면 100 %) : 약 50 g
- 잠옷 상하의(면 100 %) : 약 500 g
- 청바지(면 100 %) : 약 600 g

세탁에서 건조까지 사용하기

세탁물을 세탁에서 건조까지 자동으로 하고 싶을 때 사용하십시오.

- 1 전원 버튼을 누르십시오.
- 2 코스 선택 다이얼을 돌려 원하는 코스를 선택하십시오.
- 3 건조 버튼을 누르십시오.
 - 원하는 건조 코스나 건조 시간을 선택하십시오.
- 4 동작/일시정지 버튼을 누르십시오.
 - 문이 잠기고 건조가 시작됩니다.

건조만 사용하기

세탁물을 건조만 하고 싶을 때 사용하십시오.

- 1 전원 버튼을 누르십시오.
 - 세제와 섬유 유연제는 넣지 마십시오.
- 2 건조 버튼을 눌러 원하는 건조 코스나 건조 시간을 선택하십시오.
 - 탈수 버튼이 자동으로 선택됩니다.
 - 탈수 없이 건조만 하고자 할 경우에는 탈수 버튼을 눌러 해제하십시오.
- 3 동작/일시정지 버튼을 누르십시오.
 - 문이 잠기고 건조가 시작됩니다.

건조 코스 선택하기

표준건조, 표준/일반건조, 바람건조

일반적인 건조를 하고 싶을 때 사용하십시오.

터보건조, 강력건조

시간을 절약하여 일반 의류를 건조하고 싶을 때 사용하십시오.

시간건조, 시간선택

일정한 시간 동안 건조하고 싶을 때 선택하십시오.

알아두기

- 시간 건조를 선택한 경우 선택한 시간만큼 건조가 진행됩니다.
- 건조 코스를 선택하면 세탁물의 건조 상태를 자동으로 감지하여 건조를 종료합니다. 표시되는 남은 시간과 실제 작동 시간은 차이가 날 수도 있습니다.
- 셔츠 2~3벌을 빠르게 건조하고 싶을 때 건조 30분을 선택하십시오.
- 세탁물 종류에 따라 건조 상태가 달라질 수 있으며 건조가 덜 되어 추가로 건조하고 싶을 경우에는 **시간건조** 버튼을 누르십시오.

다림질건조, 다림질용

와이셔츠 등과 같이 다림질이 필요한 의류를 건조하고 싶을 때 사용하십시오.

알아두기

- 다림질하기 알맞은 정도의 촉촉한 상태로 건조가 됩니다.

청소하기

세제통 청소하기

섬유 유연제 캡을 살짝 누르면서 앞으로 당겨 세제통을 빼내십시오. (세제통 형상은 모델에 따라 다를 수 있습니다.)

- 칫솔 같은 도구를 사용하여 세제통과 세제통이 들어가는 내부를 깨끗이 청소하십시오.

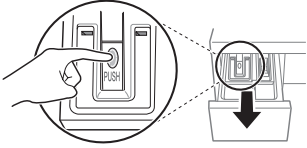

⚠ 경고

- 제품 내부에 직접 물을 뿌려 청소하지 마십시오. 화재 또는 감전의 원인이 됩니다.

알아두기

- 세제통을 1주일에 1회 정도 청소하면 더욱 청결하게 세탁할 수 있습니다.

세탁통 청소하기

- 1 액체 염소계 표백제 54 ml를 액체 세제 투입구에 넣거나 분말 염소계 표백제 54 g을 본 세탁용 세제 투입구에 넣으십시오. (고망스 세탁기의 경우 산소계 표백제 10 ml를 넣으십시오.)

- 2 통살균 코스를 사용하여 세탁통을 청소하십시오.

⚠ 주의

- 어린이 또는 애완동물이 세탁통 안에 들어가지 않도록 주의하십시오. 상해 또는 질식의 원인이 됩니다.
- 산성 세정제를 사용할 경우 제품 변색 또는 부식 등이 생길 수 있으므로 사용하지 마십시오.
- 세탁통을 청소할 경우 세탁물을 넣지 마십시오. 심각한 세탁물 손상의 원인이 됩니다.

알아두기

- 제품을 30회 정도 작동시키면 통살균 알림 기능이 작동하여 세탁통 청소 시점을 자동으로 알려줍니다. (일부 모델은 통살균 자동 알림 기능이 작동되지 않습니다.)
- 세탁 후 세탁통 내부에 습기가 제대로 제거되지 않을 경우 냄새 또는 얼룩(곰팡이)이 생길 수 있습니다. 내부의 습기가 완전히 마를 때까지 세탁기 문을 열어 두십시오.
- 아래와 같은 환경에서 제품을 오랫동안 사용하면 공기 중의 균이나 곰팡이가 물때에 달라 붙어 세제통이 오염될 수 있습니다. 세탁통의 오염이 심해지면 청소가 어려우므로 월 1회 이상 세탁통을 청소하십시오.
 - 주위 환경이 습하고 그늘진 장소에 설치한 경우
 - 오랜 기간 동안 제품의 사용 또는 관리가 없는 경우
 - 세제 또는 섬유 유연제를 과도하게 사용하는 경우
- 스테인레스 세탁통은 녹이 잘 생기지 않으나 다음의 경우에는 녹이 생길 수 있으니 주의하십시오. 녹이 발생하면 스폰지나 부드러운 천에 세정제(중성 세제)를 묻혀서 닦으십시오. (금속 수세미는 사용하지 마십시오.)
 - 녹이 쉽게 발생하는 철제품(옷핀, 머리핀 등)이 세탁통에 장시간 방치된 경우
 - 철분이 많은 물을 장기간 사용할 경우
 - 세탁 시 표백제를 사용하고 장시간 세탁통에 방치된 경우

물 순환 필터 청소하기

세탁기 문을 열어 고무 패킹의 상측 중앙부에 있는 물 순환 필터에서 이물질 제거하십시오.

- 물 순환 필터에 이물질이 끼면 물이 순환되지 않을 수 있습니다.

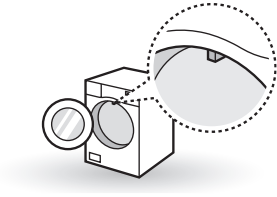

고무 패킹 청소하기

- 1 산소계 표백제 5 g을 따뜻한 물 5 L에 희석시킨 후 고무 장갑을 끼고 희석된 표백제로 고무 패킹을 꼼꼼하게 닦으십시오. (1000배 희석)

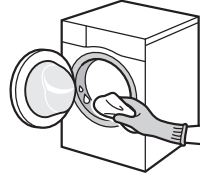

- 2 마른 수건을 사용하여 고무 패킹의 물기를 제거한 후 물기가 완전히 마를 때까지 세탁기 문을 열어두십시오.

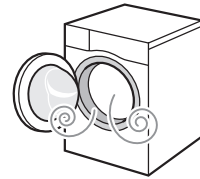

알아두기

- 희석되지 않은 표백제를 사용할 경우 고무 패킹 또는 부품 고장의 원인이 됩니다.
- 한 달에 1회 이상 고무 패킹을 청소하십시오.

급수구 거름망 청소하기

세제통으로 물이 약하게 나오거나 거름망이 오물로 막혔을 때, 시간 표시부가 있는 모델은 **IE**가 표기되고, LCD창이 있는 모델은 경고 문구가 나타납니다.

- 1 수도꼭지를 잠근 후 제품 뒤쪽에 연결된 급수 호스를 분리하십시오.

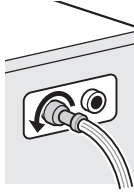

- 2 거름망을 손 또는 집게로 잡아 빼낸 후 칫솔 같은 도구를 사용하여 오물을 제거하십시오.

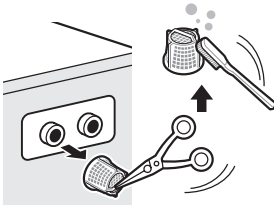

알아두기

- 급수구 거름망이 오물로 막히지 않도록 주기적으로 빼내어 손질하십시오. 거름망에 녹, 모래, 돌 등의 이물질이 있으면 급수가 잘 되지 않습니다.

배수 펌프 거름망 청소하기

거름망이 오물로 막혔을 때, 시간 표시부가 있는 모델은 **DE**가 표기되고, LCD창이 있는 모델은 경고 문구가 나타납니다.

- 1 제품 하부의 서비스 커버를 여십시오. (모델에 따라 서랍을 열 수도 있습니다.)
 - 커버에 손잡이 모양이 있으면 손잡이를 아래로 누르면서 앞으로 당기십시오.
 - 커버에 손잡이 모양이 없으면 커버 상측 홈을 동전을 이용해서 아래로 누르면서 앞으로 당기십시오.

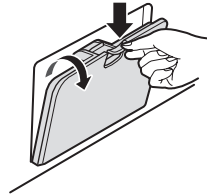

- 2 잔수 제거용 호스를 빼내고 마개를 뽑아 제품 내부에 남아 있는 물을 제거하십시오.

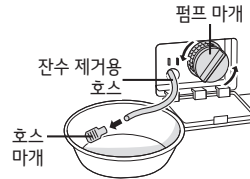

- 3 펌프 마개를 돌려서 거름망을 빼낸 후 청소하십시오.

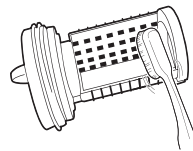

4 청소가 끝나면 호스 마개와 펌프 마개를 제자리에 조립하고 서비스 커버를 닫으십시오.

- 잔수제거 호스는 밀어 넣지 말고 제자리에 꽂으십시오.
- 펌프 마개는 누수가 발생할 수 있으므로 조립 시 주의하십시오.

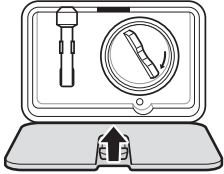

⚠ 주의

- 펌프 마개를 열기 전 세탁통 안에 뜨거운 물이 있는지 먼저 확인하십시오. 뜨거운 물이 쏟아져 화상을 입을 수 있습니다.
- 호스 마개와 펌프 마개를 정확하게 조립하지 않으면 누수의 원인이 됩니다.

스마트 기능

스마트 진단하기

제품에 이상 작동이나 고장이 발생하였을 경우 LG전자 서비스 센터에 연락하여 정확한 진단을 받고자 할 때 사용하십시오.

1 세탁기 문을 닫은 후 **전원** 버튼을 누르십시오.

2 전화기를 스마트 진단 표시에 대십시오.

- 전화기는 반드시 말하는 쪽이 스마트 진단 표시 부분을 향하고 있는지 확인하십시오.

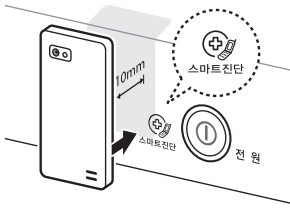

3 **물온도** 버튼을 길게 눌러 스마트 진단을 작동시키십시오.

- 전화기를 스마트 진단 표시 부분에 가까이 댄 후 **물온도** 버튼을 소리가 날 때까지 길게 누르십시오.
- **물온도** 버튼을 누르기 전 다른 버튼이나 다이얼을 조작하였다면 전원을 껐다가 처음부터 다시 조작하십시오.

4 데이터가 전송되는 동안 전화기를 제품에서 떼지 마십시오.

- 스마트 진단을 위한 데이터 전송 중에는 전화기를 스마트 진단 표시부에 계속 대 채 대기하십시오. 화면에 데이터 전송을 위한 남은 시간이 표시됩니다.
- 전송음이 귀에 거슬릴 수 있습니다.
- 진단을 잘 받으려면 소리가 멈출 때까지 전화기를 떼지 마십시오.
- **전원** 버튼을 누르면 진단 기능이 멈추고 소리가 나는 것을 멈출 수 있습니다.



5 데이터 전송 완료 후에는 상담원으로부터 진단 결과에 대한 설명을 들으십시오.

- 데이터 전송이 완료되면 전송 완료 표시와 함께 수초 후 자동으로 제품의 전원이 꺼집니다. 상담원으로부터 진단 결과에 대한 설명을 듣고 조치하십시오.

알아두기

- 지역에 따른 통화 품질 차이로 인해 진단 기능이 제한될 수 있습니다.
- 집 전화기를 사용하면 통신 성능이 좋으므로 훨씬 더 좋은 서비스를 제공 받을 수 있습니다.

스마트 기능 사용하기

애플리케이션 설치하기

스마트 기기에서 'LG 스마트 세탁기' 애플리케이션을 설치하면 보다 편리하게 세탁기를 이용할 수 있습니다.

애플리케이션은 앱 스토어, Tag On을 통해 설치할 수 있습니다.

'LG 스마트 세탁기'의 자세한 사용 방법은 애플리케이션의 도움말을 참고하십시오.

앱 스토어에서 설치하기

- 스마트 기기의 앱 스토어에서 'LG 스마트 세탁기'를 검색하여 설치하십시오.

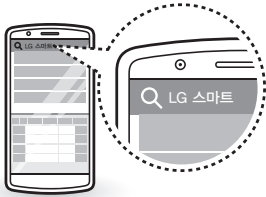

Tag On으로 설치하기

- 스마트 기기에서 NFC 기능을 켜십시오. 자세한 사용 방법은 스마트 기기의 사용 설명서를 참고하십시오.
- 스마트 기기를 Tag On 표시에 대십시오.

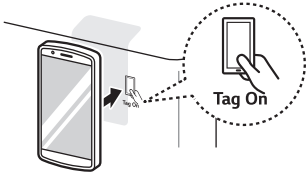

애플리케이션 사용하기

- 애플리케이션을 실행한 후 구입한 제품을 등록하십시오.
 - 제품 모델명을 **설정**에서 등록할 수 있습니다.
- 원하는 기능을 선택한 후 화면에 나타나는 지시에 따르십시오.

제품 모델명 확인하기

제품에 부착되어 있는 라벨을 확인하십시오.

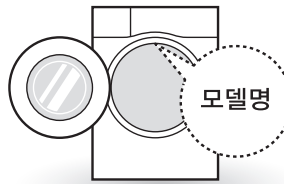

알아두기

- 본 설명서의 내용은 'LG 스마트 세탁기' 애플리케이션의 버전에 따라 다를 수 있으며, 사용자에게 통보 없이 일부 변경될 수 있습니다.
- 안드로이드 OS를 기반으로 한 NFC 기능이 있는 스마트 기기에서만 Tag On 기능을 사용할 수 있습니다.
- 스마트 기기에 따라 NFC 기능에 차이가 있을 수 있습니다.

설치용 부자재 별매품 안내

설치 환경에 따라 필요한 설치용 부자재를 전국의 LG전자 서비스 센터에서 유상으로 구입할 수 있습니다.



설치용 부자재는 반드시 LG전자에서 공급하는 정품을 사용하십시오. (LG전자 순정 부품이 아닌 경우 제품의 성능이 떨어지고, 수명이 단축될 수 있습니다.)

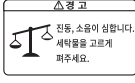
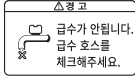

명칭	형상	종류	사용 용도 & 방법
높이 조정판		<ul style="list-style-type: none"> • 높이 1 cm용 • 높이 5 cm용 	<ul style="list-style-type: none"> • 설치 바닥면의 높이가 차이 날 경우 제품의 수평 설치를 위해 사용하십시오. • 반드시 플라스틱 받침과 고무 받침을 조립하여 사용하십시오. • 2~4 cm 높이는 1 cm용 플라스틱 받침을 겹쳐서 높이를 맞추십시오.
미끄럼 방지 시트			<ul style="list-style-type: none"> • 미끄러운 타일 바닥 등에 제품을 설치하면 작동 중에 움직일 수 있으므로 바닥에 미끄럼 방지 시트를 부착하고 제품을 설치하십시오.
연장용 급수 호스		<ul style="list-style-type: none"> • 냉수용 (1 m, 2 m, 5 m) • 온수용 (1 m, 2 m, 5 m) 	<ul style="list-style-type: none"> • 급수 호스 길이를 연장할 경우 사용하십시오. • 급수 호스 간 연결할 경우 반드시 급수 호스 연결기를 사용하십시오.
급수 호스 연결기			<ul style="list-style-type: none"> • 급수 호스의 길이를 연장할 경우 사용하십시오.
		<ul style="list-style-type: none"> • 세탁기 추가 설치용 	<ul style="list-style-type: none"> • 세탁기 두 대를 설치할 때 사용하십시오.
배수 호스 연결기		<ul style="list-style-type: none"> • 세탁기 추가 설치용 	<ul style="list-style-type: none"> • 세탁기 두 대를 설치할 때 사용하십시오.
세탁기 추가 설치용 급수 호스		<ul style="list-style-type: none"> • 1.25 m 	<ul style="list-style-type: none"> • 세탁기 두 대를 설치할 때 사용하십시오.
급수 호스 세트		<ul style="list-style-type: none"> • 냉수용 호스 (1.25 m) 1개 • 온수용 호스 (1.25 m) 1개 • 급수 호스 연결기 1개 	<ul style="list-style-type: none"> • 이사 등으로 급수 호스 세트를 분실했을 시 따로 구입할 수 있습니다.
나사형 급수 호스 플러그		<ul style="list-style-type: none"> • 냉수용(파란색) • 온수용(주황색) 	<ul style="list-style-type: none"> • 수도꼭지 끝단 형상이 나사 또는 니플인 경우 사용하십시오.
연장용 배수 호스		<ul style="list-style-type: none"> • 0.5 m, 1 m, 1.6 m 	<ul style="list-style-type: none"> • 배수 호스의 길이 연장 시 사용하십시오. • 연장용 연결기가 함께 조립된 상태로 공급됩니다.
전도방지 브래킷			<ul style="list-style-type: none"> • 제품에 의한 상해를 방지하기 위해 설치 설명서에 따라 제품에 설치하십시오.

고장 신고 전 확인 사항

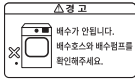
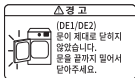
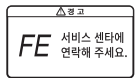
제품 사용 중 표시부에 알림 내용이 나타나면 서비스를 문의하기 전에 아래 사항을 확인하십시오.
(표시부 알림은 구입한 제품에 따라 다른 이미지가 적용됩니다.)

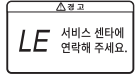
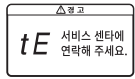

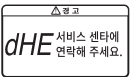



표시부 알림	원인	해결책
 <p>△ 경고 진동, 소음이 심합니다. 세탁물을 고르게 피주세요.</p>	<p>UE</p> <p>탈수 시 진동, 소음이 요란합니다.</p> <p>세탁물이 한쪽으로 치우쳐 있습니까?</p> <p>제품이 수평으로 설치되어 있습니까?</p> <p>운송용 고정볼트를 제거했습니까?</p> <p>탈수가 안됩니다.</p> <p>인형, 니트류 등을 하나만 세탁했습니까?</p> <p>소재가 다른 두 종류의 이불을 같이 세탁했습니까?</p> <p>세탁물이 뭉쳐 있습니까?</p>	<ul style="list-style-type: none"> 세탁물을 고르게 펴십시오. 바닥이 단단하고 고른 장소에 설치하고 수평 상태를 확인하여 끄덕거림이 없는지 확인하십시오. 운송용 고정볼트를 제거하십시오. 인형은 치우침에 의해 탈수가 안 될 수 있습니다. 니트류는 골고루 펴서 다시 한 번 진행하십시오. 이불을 크기에 상관없이 한 장씩 탈수하십시오. 동작/일시정지 버튼을 눌러 UE를 해제시킨 후 세탁물을 고르게 펴고 탈수를 선택하여 제품을 작동하십시오.
 <p>△ 경고 급수가 안됩니다. 급수 호스를 체크해주세요.</p>	<p>IE</p> <p>급수가 안 되거나 물이 약하게 나옵니다.</p> <p>수도꼭지가 잠겨 있습니까?</p> <p>단수가 되었습니까?</p> <p>수도꼭지나 급수 호스가 얼었습니까?</p> <p>수압이 낮거나 급수구 거름망이 막혔습니까?</p> <p>냉수 밸브에 급수 호스가 연결되어 있습니까?</p> <p>급수 호스가 꺾여 있습니까?</p> <p>급수 호스 연결부에 물이 새니다.</p> <p>급수 호스가 수도꼭지에 바르게 연결되어 있습니까?</p>	<ul style="list-style-type: none"> 수도꼭지를 트십시오. 다른 곳의 수도꼭지를 확인하십시오. 수도꼭지를 잠근 후 뜨거운 물수건으로 수도꼭지나 제품 급수 호스 양쪽 연결 부위를 녹이십시오. 급수구에서 거름망을 꺼내어 이물질을 제거하십시오. 냉수 측 밸브에 급수 호스를 연결하십시오. 급수 호스가 꺾이지 않도록 펴십시오. 급수 호스가 수도꼭지에 밀착되도록 다시 조이십시오.

표시부 알림	원인	해결책
 <p>⚠ 경고 배수가 안됩니다. 배수호스와 배수펌프를 확인해주세요.</p>	<p>DE</p> <p>배수가 안되거나 물이 조금씩 빠집니다.</p> <p>배수 호스가 1 m 이하로 설치되어 있습니까?</p> <p>배수 호스가 내려져 있습니까?</p> <p>배수 호스가 꺾여 있거나 문턱이 높아 내부가 막혀 있습니까?</p> <p>제품 내부가 얼었습니까?</p> <p>배수 호스나 배수 펌프에 남은 물이 얼었습니까?</p> <p>배수 펌프 속에 동전, 핀 등 금속류 이물질이 걸려있어 펌프가 멈추었습니까?</p>	<ul style="list-style-type: none"> 배수 호스의 높이를 1 m 이하로 설치하십시오. 배수 호스를 내리십시오. 배수 호스가 꺾여 굴곡이 생기면 이물질로 인해 배수가 되지 않으므로 바닥이 고른 장소에 바르게 놓으십시오. '겨울철 동결 관리'를 참고하십시오. 50~60 °C 정도의 따뜻한 물로 녹이십시오. 펌프 마개를 돌려서 빼낸 후 거름망에 있는 이물질을 제거하십시오.
 <p>⚠ 경고 (DE1/DE2) 문이 제대로 닫히지 않았습니다. 문을 끝까지 밀어서 닫아주세요.</p>	<p>DE DE1 DE2</p> <p>세탁기 문을 완전히 닫지 않은 상태에서 제품을 작동시켰습니까?</p> <p>세탁통이 회전 중이거나 세탁통 내 물 온도가 45 °C 이상 또는 급수 후 많은 양의 물이 세탁통 내에 남아 있습니까?</p>	<ul style="list-style-type: none"> 세탁기 문을 끝까지 밀어서 닫으십시오. 세탁기 문을 열 수 있는 안전한 상태인지 제품을 확인하십시오.
 <p>⚠ 경고 FE 서비스 센터에 연락해 주세요.</p>	<p>FE</p> <p>급수와 배수를 계속 반복합니까?</p>	<ul style="list-style-type: none"> 급수 밸브가 이상할 때 FE가 나타납니다. 전원 플러그를 뺀 후 LG전자 서비스 센터에 문의하십시오.
 <p>⚠ 경고 PE 서비스 센터에 연락해 주세요.</p>	<p>PE</p> <p>물 조절이 안 됩니까?</p>	<ul style="list-style-type: none"> 물 조절 센서에 이상이 있을 경우 PE 에러가 나타납니다. 전원 플러그를 뺀 후 LG전자 서비스 센터에 문의하십시오.
 <p>⚠ 경고 LE 서비스 센터에 연락해 주세요.</p>	<p>LE</p> <p>세탁통이 회전하지 않습니다.</p> <p>많은 양의 세탁물을 넣었습니까?</p>	<ul style="list-style-type: none"> 세탁물의 양이 너무 많으면 세탁 모터에 많은 힘이 집중되어 세탁통이 회전하지 않을 수 있습니다. 세탁물을 조금 빼낸 후 제품을 다시 시작하십시오. 계속해서 표시가 나타나면 전원 플러그를 뺀 후 LG전자 서비스센터에 문의하십시오.
 <p>⚠ 경고 tE 서비스 센터에 연락해 주세요.</p>	<p>tE</p> <p>세탁수가 가열되지 않습니까?</p>	<ul style="list-style-type: none"> 전원 플러그를 뺀 후 LG전자 서비스 센터에 문의하십시오.

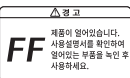
표시부 알림		원인	해결책
		건조가 되지 않습니까?	<ul style="list-style-type: none"> 전원 플러그를 뺀 후 LG전자 서비스 센터에 문의하십시오.

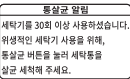
제품 사용 중 아래 표시가 나타나는 것은 고장이 아닙니다.

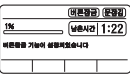
제품이 얼었거나 통살균 시점 또는 버튼이 잠겼음을 알려주기 위해 표시되는 것입니다.

표시부 알림		원인	해결책
		급수 호스나 배수 호스, 배수 펌프가 얼었습니까?	<ul style="list-style-type: none"> 따뜻한 물에 적신 수건으로 급수 호스를 녹이십시오. 세탁통 내부에 따뜻한 물을 넣어 배수 호스와 배수 펌프를 녹이십시오.
		1~2개월 내에 세탁통을 청소했습니까? 다음에 세탁통을 청소하겠습니까?	<ul style="list-style-type: none"> 통살균 코스를 진행하십시오. 통살균 코스를 진행하지 않고 일반 세탁을 하려면 코스선택 다이얼을 돌리거나 버튼을 눌러 원하는 코스 또는 세탁 행정을 선택하십시오.
		버튼을 눌러도 버튼이 작동하지 않습니까?	<ul style="list-style-type: none"> 버튼 잠금 기능이 설정되어 있는지 확인하십시오. 버튼 잠금 기능을 해제하려면 버튼 잠금 설정 버튼을 3초간 누르십시오.

이상 증상 발생 시

제품 사용 중 아래와 같은 증상이 나타나면 서비스를 문의하기 전에 아래 사항을 확인하십시오.

증상	원인	해결책
거품이 발생하거나 행금이 안 됩니다.	드럼 전용 세제를 사용했습니까?	• 드럼 전용 세제를 사용하십시오.
	세제를 권장량보다 많이 넣었습니까?	• 세제는 권장량만큼 사용하십시오.
	세탁물의 오염 정도가 약합니까?	• 오염이 적은 세탁물을 세탁할 경우에는 세제량을 권장량보다 적게 사용하십시오.
세제 투입구나 뒷면의 환기구로 증기가 나옵니다.	삶음 코스를 선택하여 세탁하고 있습니까?	• 세탁수를 가열할 때 나는 수증기입니다. 고장이 아니므로 안심하고 사용하십시오.
세제 넣는 곳 앞으로 물이 흘러 넘칩니다.	물이 지나치게 뜨겁습니까?	• 50 °C 이상의 온수를 단독으로 사용하면 세제 투입 시 거품이 발생하여 넘칠 수 있습니다.
	세제 넣는 곳이 더럽거나 열려 있습니까?	• 세제 넣는 곳을 청소한 후 꼭 닫으십시오. 급수 중에는 세제 넣는 곳을 열지 마십시오.
	세제를 권장량 이상으로 많이 넣었습니까?	• 적정 세제량을 넣으십시오.
세제통에 세제가 남습니다.	수도꼭지가 잠겨 있거나 너무 적게 열려 있습니까?	• 수도꼭지를 트십시오.
	사용 수압이 너무 낮습니까?	• 급수구의 거름망을 청소하거나 수압을 확인하십시오.
급수 시 쿵쿵거리는 쇠소리가 납니다.	급수 중입니까?	• 급수 시 급수 배관 내의 기압차에 의해 물이 급수 배관을 두드리는 소리입니다. 제품 이상으로 발생하는 소리가 아닙니다.
전원이 들어오지 않습니다.	제품의 '전원' 버튼을 눌렀습니까?	• 제품의 전원 버튼을 누르십시오.
	전원 플러그가 꽂혀 있습니까?	• 전원 플러그를 꽂으십시오.
	누전 차단기가 꺼져 있습니까?	• 누전 차단기를 켜십시오.
	110 V 전원에 연결했습니까?	• 본 제품은 220 V 전용입니다.
전원이 꺼져 있는데도 세탁통을 손으로 회전시키면 전원이 켜집니다.	전원이 자동으로 켜집니까?	• 모터가 회전되어 발전기 역할을 하면 나타나는 정상 현상입니다. 전원이 켜져 있다가 일정 시간(수 초에서 수 분)이 지나면 전원이 자동으로 꺼집니다.
제품이 작동하지 않습니다.	세탁기 문을 닫고 '동작/일시정지' 버튼을 눌렀습니까?	• 동작/일시정지 버튼을 누르십시오.
	물을 받고 있습니까?	• 설정된 물 높이까지 물이 차도록 기다리십시오.

증상	원인	해결책
제품이 작동하지 않습니다.	수도꼭지가 잠겨 있습니까?	<ul style="list-style-type: none"> 수도꼭지를 트십시오.
세탁기 문 아래쪽에서 물이 흘러 나옵니다.	세탁기 문의 유리 와 고무 패킹에 실밥, 세제 등 이물질이 묻어 있습니까?	<ul style="list-style-type: none"> 세탁기 문의 유리 와 고무 패킹을 깨끗한 천으로 닦아 이물질을 제거하십시오.
소음 또는 진동이 심합니다.	제품 뒷면의 운송용 고정볼트가 제거 되었습니까?	<ul style="list-style-type: none"> 운송용 고정볼트를 제거하십시오.
	제품이 수평 상태입니까?	<ul style="list-style-type: none"> 수평 조정 다리를 조절해 수평이 되도록 하십시오.
제품에서 이상한 냄새가 납니다.	건조 시 냄새가 납니까?	<ul style="list-style-type: none"> 초기 작동 시 세탁물의 보풀 등이 히터에 묻어 냄새가 날 수 있습니다. 고장이 아니므로 안심하고 사용하십시오.
	제품을 처음 사용했습니까?	<ul style="list-style-type: none"> 세탁기 문에 부착된 고무로 인한 냄새입니다. 고무 고유의 냄새이므로 몇 번 사용하면 자연스럽게 사라집니다.
남은 시간 표시가 변경됩니다.	세탁물이 불균형하게 있거나 거품이 많습니까?	<ul style="list-style-type: none"> 수온, 수압, 주위 온도(계절) 등의 환경에 따라 급수 시간이 길어지거나 세탁 온도에 영향을 줄 수 있으므로 세탁 시간이 달라질 수 있습니다. (건조 모델의 경우 건조 시간도 달라질 수 있습니다.)
	제품 작동 중 일시정지 후 코스를 변경하거나 다른 기능을 선택했습니까?	<ul style="list-style-type: none"> 세탁 코스 변경, 기능의 추가나 제거에 따라 세탁 시간이 변경됩니다.
탈수가 끝나도 세탁물이 축축합니다.	탈수 시 세탁물이 한쪽으로 치우쳐 있습니까?	<ul style="list-style-type: none"> 탈수 시 세탁물이 한쪽으로 치우쳐 지면 소음 또는 진동이 커지므로 자동으로 회전수를 낮춰서 탈수가 되므로 탈수가 덜 될 수도 있습니다. 세탁물을 고르게 펴서 탈수를 한번 더 하십시오.
	세탁물의 양이 너무 적습니까?	<ul style="list-style-type: none"> 세탁물의 양이 너무 적으면 세탁물이 한쪽으로 뭉쳐 소음 또는 진동이 커지므로 자동으로 회전수를 낮춰 탈수가 되므로 탈수가 덜 될 수도 있습니다. 세탁물 몇 개를 모아 탈수하십시오.
탈수 시 쿵쾅거리다가 멈추고 다시 탈수합니다.	세탁물을 종류별로 분류하였습니까?	<ul style="list-style-type: none"> 탈수 시 세탁물이 한쪽으로 치우쳐 지면 소음 또는 진동의 원인이 되므로 자동으로 조정하는 것입니다. 세탁물을 종류별로 나누어서 탈수하십시오.
탈수 시간이 길어집니다.	세탁통이 한쪽으로 치우쳐 있습니까?	<ul style="list-style-type: none"> 탈수 시 세탁물이 한쪽으로 치우쳐 지면 소음 또는 진동의 원인이 되므로 자동으로 조정하는 것입니다. 탈수 시간이 30분 정도 지연될 수 있습니다. 세탁물을 종류별로 나누어서 탈수하십시오.

제품 에너지 효율 등급 표기

에너지 효율 등급은 에너지 이용 합리화 법에 따른 효율 관리 기자재 운용 규정에 의한 시험 방법에 따라 표준 코스에서 표기 용량을 세탁했을 때 사용되는 전기 및 물 사용량입니다.

실제 세탁 시에는 세탁물의 종류나 양에 따라 에너지 효율 등급에 표시된 것보다 단위 용량당 전기와 물이 더 많이 사용될 수 있습니다.

제품 보증서

하기 품질 보증 기간은 공정거래위원회 고시 소비자 분쟁해결 기준에 의거합니다.

모델명		
구입일		



서울특별시 영등포구 여의대로 128
(서울특별시 영등포구 여의도동 20)

수리를 의뢰할 때는 구입일자가 기재된 본 보증서를 제시해야 충분한 서비스를 받을 수 있으므로 잘 보관하십시오.

1. 본 제품에 대한 품질 보증은 보증서에 기재된 내용으로 보증 혜택을 받습니다.
2. 무상 품질 보증 기간은 구입일로부터 산정되므로 구입일자를 기재 받으십시오.
(구입일자 확인이 안될 경우 제조연월일 또는 수입 통관일로부터 3개월이 경과한 날로부터 품질 보증 기간을 기산합니다.)
3. 가정용 제품을 영업을 위한 목적 또는 수단으로 사용하거나 비정상적인 환경에서 사용할 경우에는 무상 품질 보증 기간을 50% 단축하여 적용합니다.
4. 이 보증서는 재발행되지 않습니다.
5. 별도 계약에 의한 공급(조달, HOST, 단일용품 등)일 경우에는 주계약에 따라 보증 내용을 적용합니다.

주요 부품 보유 기간

- 세탁기 6년

핵심 부품 품질 보증 기간

- 세탁기의 모터 3년
(세탁기 핵심 부품인 모터의 무상 보증 기간은 '소비자 분쟁해결 기준' 3년이나 DD모터는 10년 무상 보증합니다. 단, 출장비는 청구됩니다.)

소비자 분쟁해결 기준 안내

소비자 분쟁해결 기준 안내			
소비자 피해 유형		보상내역	
		보증 기간 이내	보증 기간 경과 후
구입 후 10일 이내에 정상적인 사용 상태에서 발생한 성능 또는 기능상의 하자로 중요한 수리를 요할 때		제품 교환 또는 구입가 환급	유상수리
구입 후 1개월 이내에 정상적인 사용 상태에서 발생한 성능 또는 기능상의 하자로 중요한 수리를 요할 때		제품 교환 또는 무상수리	유상수리
품질 보증 기간 이내에 정상적인 사용 상태에서 발생한 성능 또는 기능상의 하자	하자 발생 시	무상수리	유상수리
	수리 불가능 시	제품 교환 또는 구입가 환급	유상수리
	교환 불가능 시	구입가 환급	유상수리
	교환된 제품이 1개월 이내에 중요한 수리를 요할 때	구입가 환급	유상수리
	※ 품질 보증 기간 이내에 동일 하자에 대해 2회까지 수리하였으나 하자가 재발하는 경우 또는 여러 부위 하자에 대해 4회까지 수리하였으나 하자가 재발하는 경우는 수리 불가능한 것으로 봄.		
소비자가 수리 의뢰한 제품을 사업자가 분실한 경우		제품 교환 또는 구입가 환급	정액 감가상각한 금액에 10%를 가산하여 환급 (최고한도: 구입가격)
부품 보유 기간 이내에 수리용 부품을 보유하고 있지 않아 발생한 피해	정상적인 사용 상태에서 성능 또는 기능상의 하자로 인해 발생한 경우	제품 교환 또는 구입가 환급	정액 감가상각한 잔여 금액에 구입가의 5%를 가산하여 환급 (감가상각한 잔여금액 <0이면, 0으로 계산)
	소비자의 고의 또는 과실로 인한 고장인 경우	유상수리에 해당하는 금액 징수 후 제품 교환	정액 감가상각한 잔여 금액에 구입가의 5%를 가산하여 환급 (감가상각한 잔여금액 <0이면, 0으로 계산)
제품 구입 시 운송 과정에서 발생한 피해		제품 교환 (단, 전문 운송기관에 위탁한 경우는 판매자가 운송사에 대해 구상권 행사)	해당사항 없음
사업자가 제품 설치 중 발생한 피해		제품 교환	해당사항 없음

- 상기 보상 기준은 공정거래위원회 고시 소비자 분쟁해결 기준에 의거합니다.
- 명시되지 않은 사항은 「소비자 분쟁해결 기준」에 따릅니다.
- 고객센터(수신자 부담): 080-023-7777
- 기구세척, 조정, 사용 설명 등은 고장이 아닙니다.

고객 서비스에 대하여

고객의 권리

고객에게는 제품 사용 중 발생한 고장에 대하여 구입일로부터 1년 동안 무상 서비스를 받을 수 있는 소중한 권리가 있습니다. 본 제품은 대한민국에서만 보증 기간 내 무상 서비스가 가능합니다. 단, 고객과실 또는 천재지변에 의해 고장이 발생한 경우에는 무상 기간 내라도 유상 처리됨을 알려드립니다.

유상 서비스(고객의 비용 부담)에 대한 책임

서비스 신청 시 다음과 같은 경우는 무상 기간 내라도 유상 처리됩니다.

- 제품 내부에 동전, 핀, 필기구, 메모리 와이어 등과 같은 금속류 이물질이 들어가 고장이 발생한 경우
- 제품을 떨어뜨리는 등 충격으로 인한 제품 파손 또는 기능상 고장이 발생한 경우
- 고객의 부주의 또는 시너(신나), 벤젠 등과 같은 유기 용제에 의해 제품 외관이 손상되거나 변형된 경우
- LG전자 정품이 아닌 부품을 사용하여 제품 고장이 발생한 경우 (LG전자 정품은 가까운 LG전자 서비스 센터에서 구입하십시오.)
- 사용상 정상 마모되는 소모성 부품을 교환하는 경우
- 사용 전압을 잘못 선택하여 제품 고장이 발생한 경우
- 고객이 제품을 임의 분해하여 부속품이 분실 또는 파손된 경우
- 제품 기능 사용 설명 또는 분해없이 간단히 조정만 하는 경우
- LG전자 제품 설명서 내에 '안전을 위한 주의 사항'을 지키지 않아 고장이 발생한 경우 ('안전을 위한 주의 사항'을 잘 지키면 제품을 오래 사용할 수 있습니다. 단, 고장이 아닌 경우 서비스를 요청하면 요금이 부과되므로 반드시 본 설명서를 읽어주십시오.)
- 낙뢰, 화재, 풍수해, 염해, 가스, 지진 등과 같은 천재지변에 의해 고장이 발생한 경우
- 고객의 기타 과실에 의하여 고장이 발생한 경우
- 전원 차단기가 내려감으로 서비스를 요청하였으나, 제품에 이상이 없는 경우
- 전원 콘센트가 불량인 경우, 전원 플러그를 연결하지 않은 경우, 하수구의 막힘, 겨울철 동결상태 등과 같이 제품 자체의 하자가 아닌 외부 원인으로 인한 경우
- 사용 전원의 이상 또는 접속기기의 불량으로 인하여 고장이 발생한 경우
- 초기 제품 설치 이후 고객의 요구로 제품 위치를 바꾸거나, 이사 후 재설치한 경우
- LG전자 서비스 센터의 수리기사가 아닌 사람이 제품을 수리 또는 개조하여 고장이 발생한 경우
- 자사 제품으로 서비스를 요청하였으나, 타사 제품 또는 타제품 불량으로 서비스가 접수된 경우
- 진열 제품 구입 시 외관의 불량을 충분히 인지하지 못하고 구입 후 서비스를 요청한 경우
- 고객이 직접 수도꼭지를 잠그거나 단수가 되어 급수가 안 된 경우
- 세탁 목적 이외의 용도로 사용하여 고장이 발생한 경우 (예: 농축산물 껍질 제거 등)
- 배수 펌프의 거름망을 청소하지 않아 배수가 안 된 경우

폐가전 처리 절차

신규 제품 구입 시

LG전자 제품 판매점에서 신제품을 구입한 경우, 새 제품 배달 시 기존 제품을 무상으로 처리해 드립니다.

단순 폐기 시

가전 제품과 같은 대형 생활 폐기물을 버릴 경우, 관할 주민센터 또는 폐기 전문 업체로 연락하여 폐기해야 합니다.

메 모

메 모

메 모

메 모

메 모

메 모

메 모



LG전자 서비스 센터 대표 전화번호

사용 불편 및 고장 접수는 (전국 어디서나)

1544-7777, 1588-7777

• **전화 걸기 전**

제품 모델명, 고장 상태, 전화번호, 주소를 정확히 알고 있으면 보다 빠른 서비스를 받을 수 있습니다.

• **전화 연결 시**

ARS 안내에 따라 제품을 정확하게 선택하면 해당 제품의 전문 상담원에게 최고의 서비스를 받을 수 있습니다.

고객 상담실(제안 및 불만 사항) **080-023-7777**

인터넷 서비스 신청

www.lgservice.co.kr

- 인터넷 서비스를 이용하면 제품에 대한 자가진단, 원하는 날짜와 시간에 서비스 신청, 실시간 PC 원격 상담이 가능하여 보다 편리하게 이용할 수 있습니다.
- 인터넷으로 출장 서비스를 신청하면 수리비 할인 혜택을 드립니다.
(단, 회사 사정에 따라 변경될 수 있습니다.)



소비자 중심 경영
공정거래위원회 | 한국소비자원

Consumer Centered Management

소비자를 먼저 생각하는 소비자 중심 기업의 제품과 서비스에 표시되는 인증 마크입니다.

한국소비자원이 평가하고 공정거래위원회가 인증합니다. (www.kca.go.kr)



한국 서비스품질 우수기업이란?

사단법인 한국서비스진흥협회 주관으로 서비스품질 및 고객만족도가 탁월한 기업에게 수여하고, 우수업체로 널리 알리는 제도입니다.



MFL68881001_02