

MANUAL DEL PROPIETARIO

LAVADORA



Antes de comenzar la instalación, lea atentamente estas instrucciones. Esto simplificará la instalación y garantizará que el producto se instale de manera correcta y segura. Una vez instalado, guarde estas instrucciones cerca del producto para consultarlas en el futuro.

LS SPANISH

F1107ERDS F1107VRDS WD11DBS6 WD11WBS6



MFL70022534
Rev.01_060217

www.lg.com

Copyright © 2017 LG Electronics. Todos los derechos reservados

ÍNDICE

Es posible que este manual incluya imágenes o contenido diferente del modelo que usted adquirió.

Este manual está sujeto a revisión por parte del fabricante.

INSTRUCCIONES DE SEGURIDAD	3
Instrucciones de seguridad importantes	3
Eliminación de su electrodoméstico usado	9
INSTALACIÓN	10
Partes	10
Accesorios	10
Especificaciones	11
Requisitos del lugar de instalación	12
Desembalaje y remoción de los pernos de transporte	13
Uso de hojas antideslizantes (Opcional)	14
Pisos de madera (pisos flotantes)	14
Nivelado del artefacto	15
Conexión de la manguera de suministro de agua	15
Instalación de la manguera de drenaje	18
FUNCIONAMIENTO	19
Uso de la lavadora	19
Clasificación de las prendas	20
Agregado de productos de limpieza	21
Panel de control	24
Tabla de programas	25
Opciones de programa	30
Secado (T ₂)	32
FUNCIONES INTELIGENTES	34
Cómo usar la aplicación Smart ThinQ	34
Usando Smart Diagnosis™ (Diagnóstico Inteligente)	36
MANTENIMIENTO	37
Limpieza de la lavadora	37
Limpieza del filtro de entrada de agua	37
Limpieza del filtro de la bomba de desagüe	38
Limpieza de la gaveta dispensadora	39
Limpieza de Tina (opcional)	39
Precaución de congelamiento en el invierno	40
SOLUCIÓN DE PROBLEMAS	42
Diagnóstico de problemas	42
Mensajes de error	45
GARANTÍA	47

Las siguientes instrucciones de seguridad tienen por objetivo evitar riesgos imprevistos o daños derivados de un funcionamiento poco seguro o incorrecto del aparato. Las instrucciones se dividen en "ADVERTENCIAS" y "PRECAUCIONES", como se describe a continuación.

 Este símbolo se muestra para indicar cuestiones y acciones que pueden suponer un riesgo. Lea con atención la parte señalada con este símbolo y siga las instrucciones a fin de evitar riesgos.

ADVERTENCIA

Indica que, de no seguirse las instrucciones, pueden producirse lesiones graves o la muerte.

PRECAUCIÓN

Indica que, de no seguirse las instrucciones, pueden producirse lesiones menos graves o daños en el aparato.

Instrucciones de seguridad importantes

ADVERTENCIA

Para reducir el riesgo de explosión, incendio, muerte, descarga eléctrica, lesiones o quemaduras a personas al utilizar este producto, siga instrucciones básicas de seguridad, entre las que se encuentran las siguientes:

Niños

Este aparato no debe ser utilizado por personas (incluidos niños) con discapacidades físicas, sensoriales o mentales, o falta de experiencia y conocimientos, si no es bajo supervisión y siguiendo las instrucciones de seguridad de una persona responsable. Debe vigilarse a los niños de corta edad para asegurarse de que no jueguen con el aparato.

Para uso en Europa:

Este aparato puede ser usado por niños mayores de 8 años y personas con discapacidades físicas, sensoriales o mentales o falta de experiencia y conocimientos, si están bajo supervisión o han recibido instrucciones sobre el uso del aparato de forma segura y comprenden los peligros que entraña su uso. Los niños no deben jugar con el aparato. La limpieza y mantenimiento no debe ser realizada por niños sin supervisión.

Los niños menores de 3 años deben mantenerse alejados, a menos que sean supervisados continuamente.

INSTALACIÓN

- Nunca intente hacer funcionar este electrodoméstico si está estropeado, funciona mal, parcialmente desmontado o tiene piezas perdidas o rotas, incluidos el cable o enchufe dañado.
- Este electrodoméstico solo debe ser transportado por dos o más personas que lo sujeten con firmeza.
- No instale el electrodoméstico en un lugar húmedo y polvoriento. No instale ni almacene el electrodoméstico al aire libre ni en un área que esté sujeta a condiciones climáticas, tales como luz directa del sol, viento o lluvia, ni a temperaturas bajo cero.
- Ajuste la manguera de drenaje para evitar que se desprenda.
- Si el cable de alimentación está dañado o el orificio de la toma de corriente está flojo, no utilice el cable de alimentación y comuníquese con un centro de servicio técnico autorizado.
- No conecte este electrodoméstico a múltiples enchufes, a una extensión ni a un adaptador.

- Este electrodoméstico no debe instalarse detrás de una puerta con cerradura, una puerta corrediza ni una puerta con una bisagra en el lateral opuesto del electrodoméstico, de manera tal que se limite la abertura total de la puerta del electrodoméstico.
- Este electrodoméstico debe estar conectado a tierra. En caso de mal funcionamiento o avería, la conexión a tierra reducirá el riesgo de descarga eléctrica ya que proporciona una vía de menor resistencia para la corriente eléctrica.
- Este electrodoméstico está equipado con un cable con un conductor de conexión a tierra del equipo y un enchufe de conexión a tierra. El enchufe debe conectarse en una toma de corriente adecuada, correctamente instalada y que tenga la conexión a tierra debida, de conformidad con todos los códigos y las ordenanzas locales.
- Una conexión incorrecta del conductor de conexión a tierra del equipo puede ocasionar riesgo de descarga eléctrica. Si tiene dudas respecto de la conexión a tierra adecuada del electrodoméstico, consulte a un electricista calificado o personal de servicio.
- No modifique el enchufe proporcionado con el electrodoméstico. Si no cabe en la toma de corriente, pida a un electricista calificado que instale una salida adecuada.

FUNCIONAMIENTO

- No intente separar los paneles ni desmontar el electrodoméstico. No aplique objetos filosos en el panel de control a fin de hacer funcionar el electrodoméstico.
- No repare ni reemplace ninguna parte del electrodoméstico. Todas las reparaciones y servicios deben ser realizados por personal de servicio cualificado, a menos que se recomiende lo contrario en este manual del propietario. Utilice sólo repuestos autorizados.

- No coloque animales vivos, como mascotas, dentro del producto.
- Mantenga el área debajo del electrodoméstico y alrededor de este sin materiales inflamables, como pelusas, papel, paños, productos químicos, etc.
- No deje la puerta del electrodoméstico abierta. Los niños pueden colgarse de la puerta o meterse dentro del electrodoméstico y provocar daños o sufrir lesiones.
- Utilice una manguera nueva o el conjunto de manguera suministrado con el electrodoméstico. Volver a utilizar mangueras usadas puede provocar una pérdida de agua y el posterior daño de la propiedad.
- No introduzca, lave ni seque prendas que se hayan limpiado, lavado, empapado o salpicado con combustible o sustancias explosivas (por ejemplo, ceras, removedores de ceras, aceite, pintura, gasolina, desengrasantes, solventes para limpieza en seco, queroseno, combustible, quitamanchas, aguarrás, aceite vegetal, aceite de cocina, acetona, alcohol, etc.). El uso inadecuado puede provocar incendios o explosiones.
- Nunca introduzca la mano dentro del electrodoméstico mientras está en funcionamiento. Espere hasta que el tambor se haya detenido por completo.
- En caso de inundación, desconecte el enchufe y comuníquese con el centro de información al cliente de LG Electronics.
- No aplique peso excesivo en la puerta cuando está abierta.
- No toque la puerta durante un programa de altas temperaturas.
- No use gas inflamable ni sustancias combustibles (benceno, gasolina, diluyente, petróleo, alcohol, etc.) cerca del producto.
- Si la manguera de drenaje o de entrada se congeló durante el invierno, úsela después de que se haya descongelado.
- Mantenga todos los detergentes de lavado, suavizantes y cloros fuera del alcance de los niños.

- No toque el enchufe ni los controles del aparato con las manos mojadas.
- No doble excesivamente el cable de alimentación ni coloque un objeto pesado sobre él.
- No lave tapetes, alfombras, calzado, mantas para mascotas ni otros elementos aparte de ropa o sábanas, en esta lavadora.
- Este electrodoméstico solo debe utilizarse para fines domésticos y no debe usarse en aplicaciones móviles.
- Si hay una fuga de gas (isobutano, propano, gas natural, etc.), no toque el electrodoméstico ni el enchufe y ventile el área inmediatamente.

Seguridad técnica para el uso de la Secadora

- No seque prendas no lavadas en el electrodoméstico.
- Las prendas que se hayan ensuciado con sustancias como aceite de cocina, aceite vegetal, acetona, alcohol, petróleo, queroseno, quitamanchas, aguarrás, ceras y removedores de ceras deben lavarse en agua Caliente con una cantidad extra de detergente antes de secarse en la lavadora.
- Nunca detenga este electrodoméstico antes de que termine el ciclo de secado, a menos que se quiten todas las prendas rápidamente y se separen para disipar el calor.
- Artículos como la gomaespuma (espuma de látex), las gorras de baño, las telas impermeables, los artículos con partes de goma y las prendas o almohadas que contienen parches de gomaespuma no deben secarse en este electrodoméstico.
- Los suavizantes u otros productos similares deben usarse de acuerdo con sus instrucciones.
- Quite todos los objetos de los bolsillos, como los mecheros o las cerillas.
- No debe usarse este electrodoméstico si se emplearon químicos industriales para limpiar.

Mantenimiento

- Conecte con firmeza el enchufe en la toma de corriente tras eliminar por completo toda humedad y polvo.
- Desconecte el electrodoméstico del suministro de energía antes de limpiarlo. Ajustar los controles en APAGADO o en posición de Espera no desconecta este electrodoméstico del suministro de energía.
- No rocíe agua dentro o fuera del producto para limpiarlo.
- No jale el cable para desenchufar el aparato. Sujete el enchufe con fuerza y desconéctelo de la toma de corriente.

Eliminación

- Antes de descartar un electrodoméstico antiguo, desenchúfelo. Corte el cable directamente detrás del electrodoméstico para evitar que se use.
- Aleje todos los materiales de embalaje, como bolsas plásticas y poliestireno, de los niños. Los materiales de embalaje pueden provocar asfixia.
- Retire la puerta antes de descartar o desechar este electrodoméstico para evitar el peligro de que niños o pequeños animales queden atrapados en su interior.

Eliminación de su electrodoméstico usado



- Este símbolo del contenedor con ruedas tachado indica que los residuos de aparatos eléctricos y electrónicos (RAEE) deberían desecharse separado de los residuos urbanos.
- Los productos eléctricos usados pueden contener sustancias peligrosas, por lo tanto la correcta eliminación de sus electrodomésticos usados ayudará a evitar posibles consecuencias negativas para el medio ambiente y la salud humana. Es posible que su electrodoméstico usado contenga piezas reutilizables que podrían usarse para reparar otros productos, y otros materiales valiosos que pueden reciclarse para conservar los recursos limitados.
- Puede llevar el electrodoméstico al comercio donde compró el producto o puede comunicarse con el departamento de residuos del gobierno local para obtener detalles del punto de recolección de RAEE autorizado más cercano. Para ver información actualizada de su país, consulte www.lg.com/global/recycling.

Partes

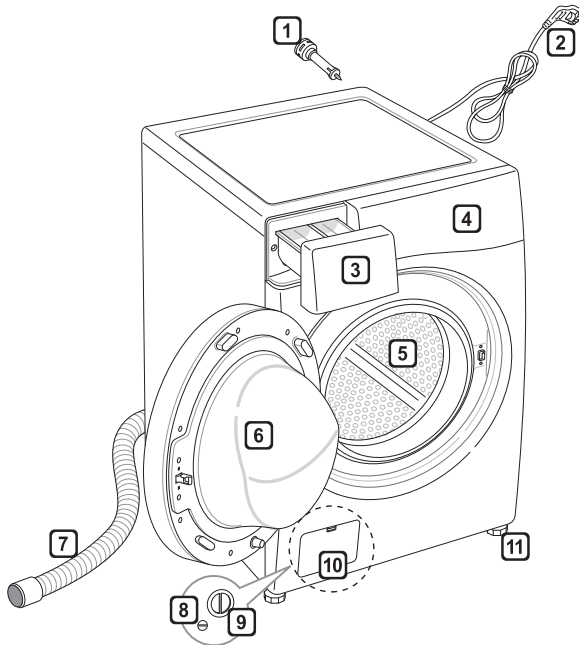

- 1 Pernos de transporte
- 2 Enchufe
- 3 Gaveta
- 4 Panel de control
- 5 Tambor
- 6 Puerta
- 7 Manguera de drenaje
- 8 Tapón de drenaje
- 9 Filtro de la bomba de desagüe
- 10 Tapa (la ubicación puede variar en función del producto)
- 11 Pies ajustables

Accesorios

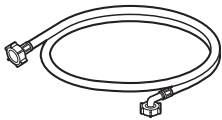

Manguera de suministro de agua fría (1 EA) (Opción: Caliente [1 EA])

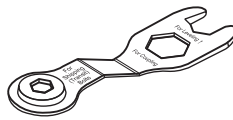

Llave de tuercas



Tapas para cubrir agujeros de los pernos de transporte (Opcional)

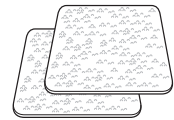

Hojas antideslizantes (2 EA) (Opcional)

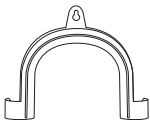

Codo de soporte para asegurar la manguera de drenaje (Opcional)



Precinto (Opcional)

Especificaciones

Modelo	F1107ERDS F1107VRDS	WD11DBS6 WD11WBS6
Capacidad de lavado	11 kg (Lavado) / 7 kg (Secado)	
Alimentación eléctrica	220 V~, 60 Hz	220 V~, 50 Hz
Tamaño	600 mm (Ancho) x 610 mm (Profundidad) x 850 mm (Altura)	
Peso del producto	71 Kg (157 lbs)	
Presión de agua permitida	0,1 a 1,0 MPa (1,0 a 10,0 kgf/cm ²)	

- El aspecto y las especificaciones pueden cambiar sin aviso previo para mejorar la calidad del producto.
- No se requiere protección adicional contra reflujo para la conexión al suministro de agua.

Requisitos del lugar de instalación

Ubicación

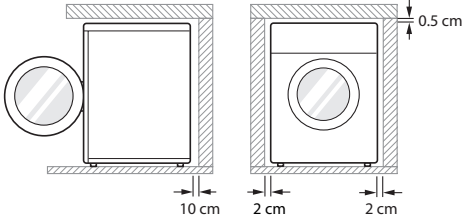

Suelo nivelado : La pendiente permitida debajo de todo el electrodoméstico es de 1°.

Toma de corriente : Debe ubicarse a 1 metro de cada lado de la ubicación del electrodoméstico.

- No sobrecargue la toma de corriente con más de un electrodoméstico.

Espacio adicional : Para la pared, 10 cm: posterior / 2 cm: lados derecho e izquierdo

- Nunca coloque ni guarde productos de lavado sobre el electrodoméstico. Estos productos pueden dañar la terminación o los controles.

⚠ ADVERTENCIA

- El enchufe debe conectarse en una toma de corriente adecuada, correctamente instalada y que tenga la conexión a tierra debida, de conformidad con todos los códigos y las ordenanzas locales.

Posicionamiento

- Instale el electrodoméstico sobre una superficie plana y resistente.
- Asegúrese de que la circulación de aire alrededor del electrodoméstico no quede obstruida por alfombras, tapetes, etc.
- Nunca intente corregir el desnivel del suelo con trozos de madera, cartón o materiales similares debajo del electrodoméstico.

- Si es imposible evitar instalar el electrodoméstico junto a una cocina de gas o estufa de brasas, se debe colocar un aislamiento (85 x 60 cm) cubierto con papel aluminio del lado que enfrenta la cocina o estufa entre los dos electrodomésticos.
- No instale el electrodoméstico en habitaciones donde puede haber temperaturas bajo cero. Las mangueras congeladas pueden explotar bajo presión. La confiabilidad de la unidad de control electrónico puede verse perjudicada a temperaturas bajo cero.
- Asegúrese de que cuando el electrodoméstico se instale, se coloque en un lugar que sea accesible para un ingeniero en caso de avería.
- Con el electrodoméstico instalado, ajuste los cuatro pies con la llave de pernos de transporte proporcionada para asegurarse de que el electrodoméstico esté estable y que quede una separación de aproximadamente 5 mm entre la parte superior de este y la parte inferior de la cobertura.
- Si el electrodoméstico se entrega en invierno y las temperaturas no superan los 0 °C, colóquelo a temperatura ambiente por algunas horas antes de ponerlo en funcionamiento.

⚠ ADVERTENCIA

- Este equipo no está diseñado para el uso marítimo ni para usar en instalaciones móviles como remolques, aeronaves, etc.

Conexión eléctrica

- No use un cable de extensión ni un adaptador doble.
- Siempre desenchufe el electrodoméstico y corte el suministro de agua después de usarlo.
- Conecte el electrodoméstico a una toma de corriente con conexión a tierra, de conformidad con las regulaciones de cableado actuales.
- El electrodoméstico debe posicionarse de modo que pueda accederse fácilmente al enchufe.
- Únicamente personal calificado puede realizar reparaciones en el electrodoméstico. Las reparaciones realizadas por personas sin experiencia pueden ocasionar lesiones o averías graves. Contáctese con el Centro de servicios local.

Desembalaje y remoción de los pernos de transporte

- 1 Levante el electrodoméstico de la base de espuma.
 - Luego de quitar el cartón y el material de transporte, levante el electrodoméstico de la base de espuma. Asegúrese de que el soporte de la tina salga con la base y no quede atascado en la parte inferior del electrodoméstico.
 - Si debe tumbar el electrodoméstico para quitar la base de cartón, proteja siempre el costado del electrodoméstico y apóyelo cuidadosamente de lado. No apoye el electrodoméstico sobre su parte frontal o posterior.

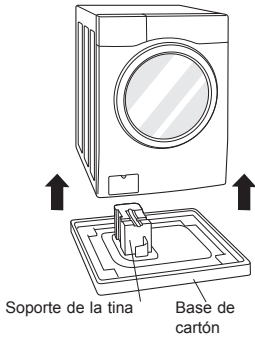

- 2 Retire las uniones de pernos.
 - Comenzando por los dos pernos para transporte inferiores, use la llave de tuercas (incluida) para aflojar completamente todos los pernos de transporte girándolos hacia la izquierda. Retire los ensamblajes de pernos moviéndolos suavemente a medida que tira de ellos.

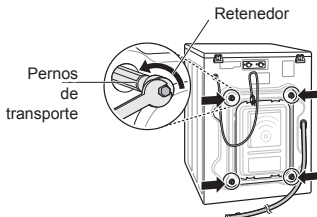

- 3 Instale las tapas.
 - Busque las tapas incluidas en el paquete de accesorios e instálasas en la parte posterior.

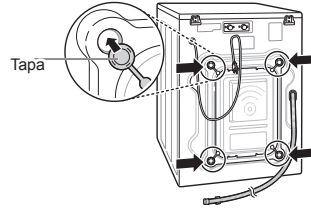

NOTA

- Guarde los ensamblajes de pernos para uso futuro. Para evitar daños en los componentes internos, no transporte la lavadora sin antes volver a instalar los pernos de transporte.
- Si no quita los pernos de transporte y los aros de tope, puede producirse mucho ruido y vibración, lo que puede ocasionar daños permanentes en la lavadora. El cable se fija en la parte posterior de la lavadora con un perno de transporte para evitar el funcionamiento con los pernos de transporte colocados.

Uso de hojas antideslizantes (Opcional)

Si instala el electrodoméstico sobre una superficie resbaladiza, puede que esta se mueva a causa de la vibración excesiva. Una nivelación inadecuada puede causar un funcionamiento incorrecto debido al ruido y la vibración. Si esto sucede, instale hojas antideslizantes debajo de las patas de nivelación y ajuste el nivel.

- 1 Limpie el suelo para colocar las hojas antideslizantes.
 - Use un paño seco para quitar la humedad y limpiar objetos extraños. Si la humedad persiste, las hojas antideslizantes pueden deslizarse.
- 2 Ajuste el nivel después de posicionar el electrodoméstico en el área de instalación.
- 3 Coloque el lado adhesivo de las hojas antideslizante en el suelo.

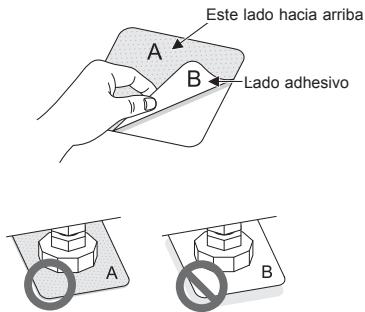

- 4 Asegúrese de que el electrodoméstico esté nivelado.
 - Empuje o sacuda los bordes superiores del electrodoméstico con cuidado para asegurarse de que no se balancee. Si el electrodoméstico se sacude, nivélelo nuevamente.

NOTA

- Puede obtener hojas antideslizantes en el Centro de servicios LG.

Pisos de madera (pisos flotantes)

- Los pisos de madera son especialmente susceptibles a la vibración.
- Para evitar la vibración, recomendamos que coloque copas de goma de al menos 15 mm de espesor en cada pie del electrodoméstico, fijadas al menos a dos vigas del piso con tornillos.

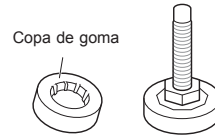

- Si es posible, instale el electrodoméstico en una de las esquinas de la habitación, donde el piso es más estable.
- Coloque las copas de goma para reducir la vibración.

NOTA

- La colocación y nivelación adecuadas de la lavadora garantizarán un funcionamiento prolongado, regular y confiable.
- La lavadora debe estar 100 % en posición horizontal y firme.
- No debe oscilar en los ángulos cuando está cargada.
- La superficie de instalación debe estar limpia, libre de cera y demás revestimientos lubricantes.
- No permita que los pies de la lavadora se mojen. De lo contrario, podrá producirse ruido o vibración.
- Puede obtener copas de goma (núm. pieza 4620ER4002B) en el Centro de servicios LG.

Nivelado del artefacto

Si el suelo no está nivelado, gire el pie ajustable según sea necesario (no inserte trozos de madera, etc. debajo del pie). Asegúrese de que los cuatro pies estén estables y que queden apoyados sobre el suelo, y luego controle que el electrodoméstico esté perfectamente nivelado (con un nivel de aire).

- Una vez que el electrodoméstico esté nivelado, ajuste las tuercas de seguridad hacia la base del electrodoméstico. Todas las tuercas deben estar ajustadas.

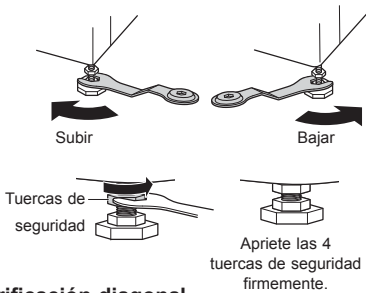

Verificación diagonal

- Al presionar los bordes de la placa superior en forma diagonal, el electrodoméstico no debería subir ni bajar (verifique ambas direcciones). Si el electrodoméstico se balancea cuando se presionan los bordes de la placa superior en forma diagonal, vuelva a ajustar los pies.

NOTA

- El piso de madera o flotante puede contribuir a una falta de nivelación y vibración excesivas.
- Si la lavadora se instala sobre una plataforma elevada, debe fijarse firmemente para evitar el riesgo de caída.

Conexión de la manguera de suministro de agua

- La presión de agua debe estar entre 0,1 MPa y 1,0 MPa (1,0 a 10,0 kgf/cm²).
- No arranque ni fuerce la rosca cuando conecte la manguera de suministro a la válvula.
- Si la presión de agua es superior a 1,0 MPa, debe instalarse un dispositivo de descompresión.
- Revise el estado de la manguera de manera periódica y reemplácela si fuera necesario.

Verificación del sello de goma en la manguera de suministro de agua

Se proporcionan dos sellos de goma con las mangueras de entrada de agua. Se utilizan para evitar las pérdidas de agua. Asegúrese de que la conexión con los grifos sea lo suficientemente fuerte.

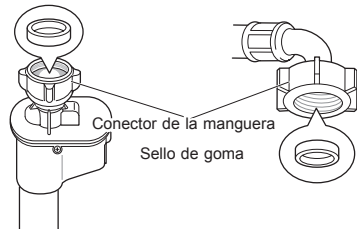
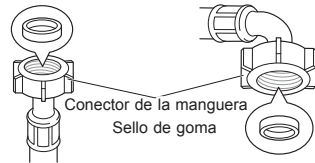

Conexión de la manguera con el grifo

Conexión de la manguera tipo rosca con el grifo roscado

Enrosque el conector de la manguera en el grifo de suministro de agua.

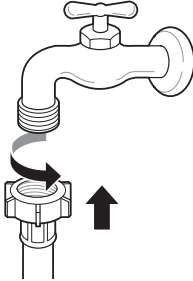

Conexión de la manguera tipo rosca con el grifo sin rosca

1 Afloje los cuatro tornillos de fijación.

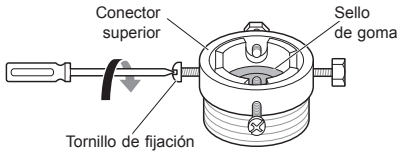

2 Quite la placa directriz si el grifo es muy grande para el adaptador.

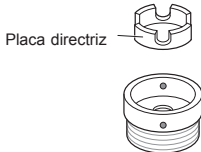

3 Presione el adaptador contra el extremo del grifo de modo que el sello de goma forme una conexión hermética. Ajuste los cuatro tornillos de fijación.

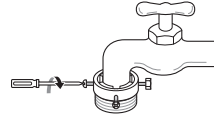

4 Presione la manguera de suministro verticalmente hacia arriba de modo que el sello de goma de la manguera pueda adherirse completamente al grifo y luego ajústela girando la rosca hacia la derecha.

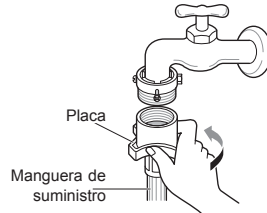

Conexión de la manguera a presión con el grifo sin rosca

1 Desenrosque la placa anular del adaptador y afloje los cuatro tornillos de fijación.

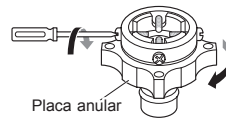

- 2 Quite la placa directriz si el grifo es muy grande para el adaptador.

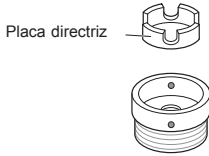

- 3 Presione el adaptador contra el extremo del grifo de modo que el sello de goma forme una conexión hermética. Ajuste los cuatro tornillos de fijación y la placa anular del adaptador.

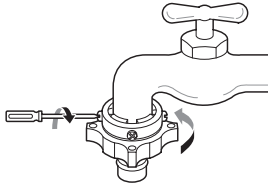

- 4 Tire la placa de cierre del conector hacia abajo, presione la manguera de suministro contra el adaptador y suelte la placa de cierre del conector. Asegúrese de que el adaptador se trabaje.

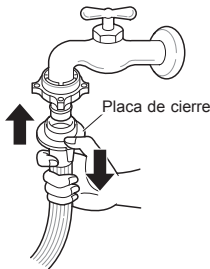

NOTA

- Antes de conectar la manguera de suministro al grifo de agua, ábralo para drenar sustancias externas (suciedad, arena, aserrín, etc.) de las tuberías de agua. Drene el agua en una cubeta y controle la temperatura.

Conexión de la manguera al electrodoméstico

Fije la manguera de suministro de agua caliente al suministro de agua caliente en la parte posterior de la lavadora. Fije la manguera de suministro de agua fría al suministro de agua fría en la parte posterior de la lavadora.

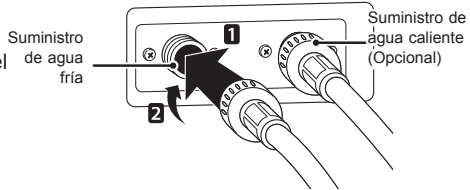

NOTA

- Una vez finalizada la conexión, si la manguera tiene pérdidas de agua, vuelva a repetir los pasos. Use el tipo de grifo más convencional para el suministro de agua. Si el grifo es cuadrado o demasiado grande, quite la placa directriz antes de insertar el grifo en el adaptador.

Uso del grifo horizontal

Grifo horizontal



Grifo de extensión

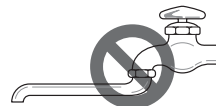

Grifo cuadrado



Instalación de la manguera de drenaje de drenaje

- La manguera de drenaje no debe colocarse a una altura superior a 100 cm sobre el suelo. Es posible que el agua del electrodoméstico no drene o que drene lentamente.
- Al ajustar la manguera de drenaje correctamente se protege el suelo de daños ocasionados por pérdidas de agua.
- Si la manguera de drenaje es demasiado larga, no la fuerce contra el electrodoméstico. Esto ocasionará un ruido anormal.

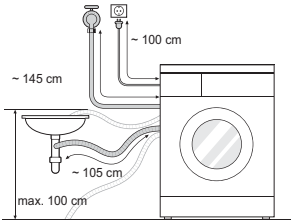

- Cuando instale la manguera de drenaje en un sumidero, ajústela fuertemente con una cadena.
- Al ajustar la manguera de drenaje correctamente se protege el suelo de daños ocasionados por pérdidas de agua.

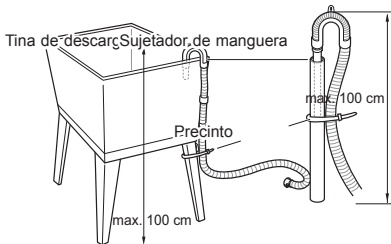
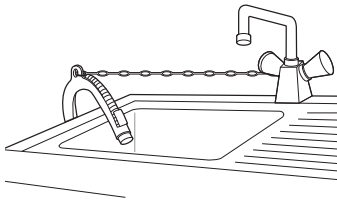

Uso de la lavadora

Antes del primer lavado, seleccione un programa de lavado y permita que la lavadora lave sin ropa. De esta manera se eliminarán los residuos y el agua del tambor que puedan haber quedado durante la fabricación.

1 Clasificar las prendas para lavar y cargarlas.

- Clasifique las prendas para lavar por tipo de tela, nivel de suciedad, color y tamaño de carga según sea necesario. Abra la puerta y coloque las prendas en la lavadora.
- Clasifique las prendas para lavar por tipo de tela, nivel de suciedad, color y tamaño de carga según sea necesario. Abra la puerta y coloque las prendas en la lavadora.

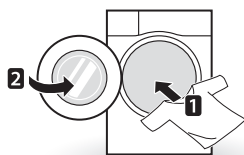

2 Agregue productos de limpieza o detergente y suavizante.

- Agregue la cantidad adecuada de detergente con la taza medidora de detergente en el tambor de lavado de manera uniforme.
- Agregue la cantidad adecuada de detergente en la gaveta dispensadora. Si lo desea, añada cloro o suavizante en las zonas correspondientes del dispensador.

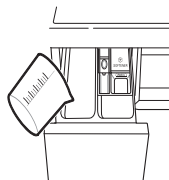

3 Encender la lavadora.

- Presione el botón de **Encendido/ Apagado** para encender la lavadora.

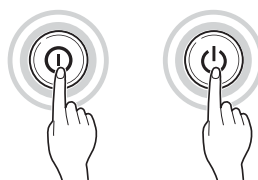

4 Elegir el ciclo de lavado deseado.

- Presione el botón de programas repetidamente o gire la perilla de selección de ciclo hasta llegar al ciclo deseado.
- Presione el botón de ciclo repetidamente hasta seleccionar el ciclo deseado.
- Presione el botón de ciclo repetidamente o gire la perilla de selección de ciclo hasta llegar al ciclo deseado.

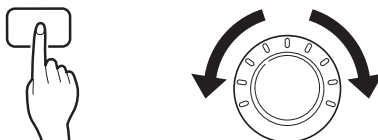

5 Comenzar el ciclo.

- Presione el botón de **Inicio/Pausa** para comenzar el ciclo. La lavadora se agitará brevemente sin agua para medir el peso de la carga. Si no se presiona el botón de **Inicio/Pausa** antes de los 5 minutos, la lavadora se apagará y se perderán todas las configuraciones.



6 Fin del ciclo.

- Cuando el ciclo haya terminado, sonará una melodía. Retire inmediatamente las prendas de la lavadora para evitar que se arruguen excesivamente. Verifique alrededor del sello de la puerta cuando retire la carga para controlar que no hayan quedado objetos pequeños atrapados en el sello.

2 Clasificar las prendas para lavar.

- Para obtener el mejor resultado, clasifique las prendas por cargas que puedan tener el mismo ciclo de lavado.
- Diferentes telas requieren distintas temperaturas de lavado y velocidades de centrifugado.
- Siempre separe los colores oscuros de los colores claros y del blanco. Lávelos por separado ya que puede producirse una transferencia de tinturas y pelusas que descolore las prendas blancas y claras. De ser posible, no lave prendas muy sucias con prendas más limpias.

Clasificación de las prendas

1 Buscar las etiquetas de mantenimiento de las prendas.

- Estas informan acerca del contenido de las telas y cómo deben lavarse.
- Símbolos de las etiquetas de mantenimiento.

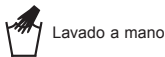

- Suciedad (mucho, normal, poca): separe las prendas según la cantidad de suciedad.
- Color (blanco, claro, oscuro): separe las telas blancas de las de color.
- Pelusas (productores, colectores de pelusa): lave las telas que producen y las que atraen las pelusas por separado.

3 Cuidados previos al lavado.

- Combine prendas grandes y pequeñas en una carga. Primero cargue la ropa más grande.
- Las prendas grandes no deben ocupar más de la mitad de la carga de lavado total. No lave artículos individuales. Esto podría ocasionar una carga desequilibrada. Agregue dos o más prendas similares.
- Revise todos los bolsillos para asegurarse de que estén vacíos. Objetos como clavos, sujetadores de cabello, cerillas, bolígrafos, monedas y llaves podrían dañar la lavadora y sus prendas.

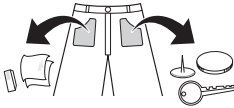

- Cierre las cremalleras, los ganchos y las tiras para asegurarse de que no se enganchen en otras prendas.
- Realice un tratamiento previo en la suciedad y en las manchas con un cepillo y poca cantidad de detergente disuelto en agua para que se desprendan.
- Revise los pliegues de la junta flexible (gris) en busca de objetos pequeños y quítelos.

! PRECAUCIÓN

- Revise dentro del tambor en busca de objetos pequeños que hayan quedado de un lavado anterior.

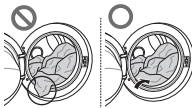

- Si encuentra objetos o prendas en la junta flexible quítelos para evitar que se dañe.

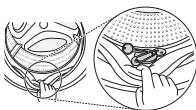

Agregado de productos de limpieza

Dosis de detergente

- El detergente debe usarse de acuerdo con las instrucciones del fabricante, y debe seleccionarse de acuerdo con el tipo, el color y la suciedad de la tela, y la temperatura del lavado.
- Si se utiliza demasiado detergente, puede generarse mucha espuma. De esta manera, no obtendrá un buen resultado de lavado y se sobrecargará el motor.
- Si desea utilizar detergente líquido, siga las pautas proporcionadas por el fabricante del detergente.
- Puede verter detergente líquido directamente en la gaveta principal si inicia el ciclo inmediatamente.
- No utilice detergente líquido si va a emplear el Tiempo Diferido o si seleccionó Pre-Lavado ya que el líquido puede endurecerse.
- Si se produce demasiada espuma, reduzca la cantidad de detergente.
- Es posible que deba regularse el uso de detergente según la temperatura y la dureza del agua, y el nivel de suciedad de la carga. Para obtener mejores resultados, evite la formación excesiva de espuma.
- Consulte las etiquetas de las prendas antes de elegir el detergente y la temperatura del agua.
- Al utilizar la lavadora, aplique el detergente designado exclusivamente para cada tipo de prenda:
 - Detergentes en polvo generales para todo tipo de telas
 - Detergentes en polvo para telas delicadas
 - Detergentes líquidos para todo tipo de telas o detergentes líquidos designados exclusivamente para lana
- Para un mejor blanqueo y desempeño del lavado, utilice detergente con cloro en polvo general.
- El detergente se suministra desde el dispensador al comienzo del ciclo.

NOTA

- No deje que el detergente se endurezca. De lo contrario, pueden producirse obstrucciones, malos resultados de enjuague u olores.
- Carga completa: Según la recomendación del fabricante.
- Carga parcial: 3/4 de la cantidad normal
- Carga mínima: 1/2 de la carga completa

Incorporación de detergente y suavizante**Agregado de detergente**

- Lavado principal únicamente →
- Pre-Lavado + Lavado principal →

NOTA

- Demasiado detergente, cloro o suavizante puede producir un rebose.
- Asegúrese de usar una cantidad de detergente adecuada.

Agregado de suavizante

- No sobrepase la línea de llenado máximo. De lo contrario, el suavizante podría suministrarse con anticipación y manchar las prendas. Cierre la gaveta dispensadora lentamente.

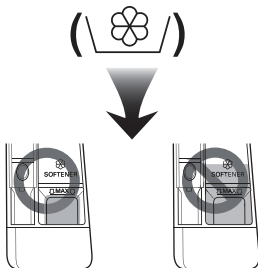

- No deje el suavizante en la gaveta por más de 2 días (puede endurecerse).
- El suavizante se incorporará automáticamente durante el último ciclo de enjuague.
- No abra la gaveta mientras se está suministrando el agua.
- No se deben utilizar solventes (benceno, etc.).

NOTA

- No vierta el suavizante directamente sobre las prendas.

Agregado de ablandador de agua

- En zonas donde el agua es extremadamente dura, puede usarse un ablandador de agua, como un descalcificador (p. ej., Calgon), para reducir el uso de detergente. Suministre de acuerdo a la cantidad especificada en el paquete. Primero agregue detergente y luego el ablandador de agua.
- Use la cantidad de detergente requerida para el agua blanda.

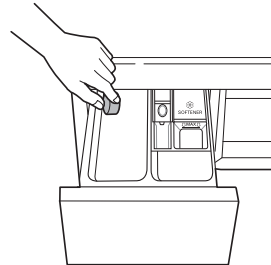

Uso de tabletas

- 1 Abra la puerta y coloque las tabletas en el tambor.

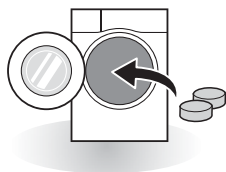

- 2 Coloque las prendas para lavar en el tambor y cierre la puerta.

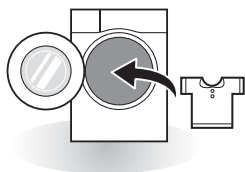

Panel de control

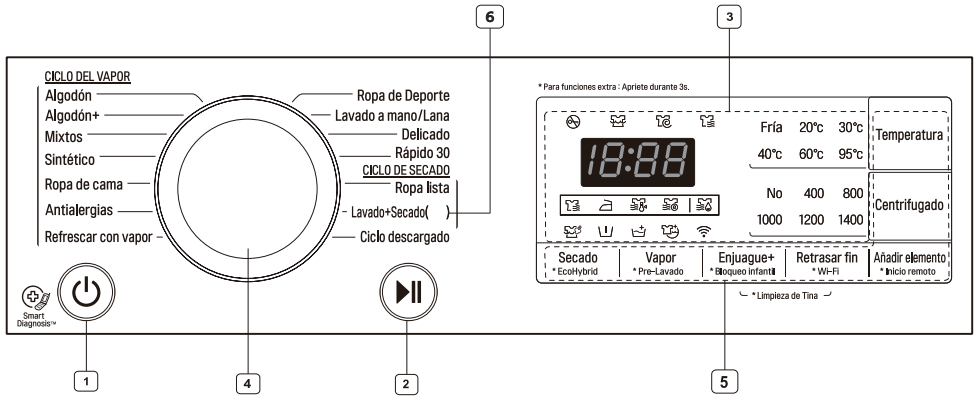

1 Botón de Encendido/Apagado

- Presione el botón de **Encendido/ Apagado** para activar la lavadora.

2 Botón de Inicio/Pausa

- Este botón de **Inicio/Pausa** se usa para iniciar o pausar un ciclo de lavado.
- Si es necesario detener el ciclo de lavado temporalmente, presione el botón de **Inicio/Pausa**.

3 Pantalla

- La pantalla muestra las configuraciones, el tiempo restante estimado, las opciones y los mensajes de estado. Cuando se enciende el producto, se iluminará la configuración predeterminada en la pantalla.
- La pantalla muestra el tiempo restante estimado. Mientras se está calculando automáticamente el tamaño de la carga, aparece o "Detectando" parpadeando.
- El RPM (Revoluciones Por Minuto) puede diferir dependiendo de los modelos.

4 Perilla seleccionadora de programa

- Hay programas disponibles según el tipo de prendas para lavar.
- Se enciende una luz que indica el programa seleccionado.

5 Opciones

- Esto le permite elegir otro programa y se encenderá cuando se seleccione.
- Utilice estos botones para seleccionar las opciones de programa deseadas para el ciclo seleccionado.
- Para utilizar la función Inicio Remoto, consulte FUNCIONES INTELIGENTES.

6 Lavado+Secado ()

- () Indica la capacidad de secado, la cual varía en cada modelo.





Tabla de programas

Programa de lavado

Programa	Descripción	Tipo de tela)	Temperatura adecuada	Carga máxima
Algodón	Proporciona un mejor desempeño combinando diferentes movimientos del tambor.	Prendas rápidas de color (camisas, camisones, pijamas, etc.) y prendas de algodón con suciedad normal (ropa interior).	40 °C (Fría a 95 °C)	Normal
Algodón+	Proporciona un desempeño de lavado optimizado para una gran cantidad de prendas para lavar con menos consumo de energía.		60 °C (Fría a 60 °C)	
Sintético	Adecuado para camisas informales que no necesitan planchado después de lavar.	Poliamida, acrílico, poliéster.	40 °C (Fría a 60 °C)	4,0 kg
Mixtos	Permite lavar tejidos diversos simultáneamente.	Diversos tipos de telas, excepto prendas especiales (seda/ delicadas, ropa deportiva, prendas oscuras, lana, ropa de cama/cortinas).	40 °C (Fría a 40 °C)	
Antialergias	Ayuda a eliminar los alérgenos como los ácaros, el polen y el pelo de gatos.	Algodón, ropa interior, fundas de almohadas, sábanas, ropa de bebé	60 °C (60 °C a 95 °C)	
Ropa de cama	Este ciclo es para artículos grandes como sábanas, almohadas, cubiertas de sofá, etc.	Sábanas de algodón, excepto prendas especiales (delicadas, lana, seda, etc.) con relleno: ropa de cama, almohadas, mantas, cubiertas de sofá con relleno	Fría (Fría a 40 °C)	
Ropa de Deporte	Adecuado para la ropa deportiva como las prendas para trotar y correr.	Coolmax, gore-tex, polar y sympatex	40 °C (Fría a 40 °C)	3,0 kg

Programa	Descripción	Tipo de tela)	Temperatura adecuada	Carga máxima
Refrescar con vapor	Ayuda a quitar las arrugas en 20 min. con vapor (las prendas pueden estar mojadas. Luego, las puede colgar para que se sequen durante 10–30 min.).	Camisas de vestir y blusas de mezcla de algodón, mezcla de poliéster	Sin opción	3 prendas
Ropa lista	Proporciona lavado y secado en 80 min. de una sola vez para una cantidad de 1-3 camisas con manchas ligeras.	Camisas de vestir y blusas de mezcla de algodón, mezcla de poliéster.	20 °C (20 °C a 40 °C)	
Delicado	Para prendas delicadas tales como ropa interior, blusas, etc.	Prendas delicadas que se pueden dañar con facilidad.	20 °C (Fría a 40 °C)	3,0 kg
Rápido 30	Proporciona un tiempo de lavado rápido para cargas livianas y prendas con poca suciedad.	Ropa de color para lavar con poca suciedad.		
Lavado a mano / Lana	Para prendas delicadas lavables a mano o en lavadora, como lana, lencería, vestidos, etc. (Utilice detergente para lana lavable a máquina)	Lana, prendas que pueden lavarse a mano, prendas delicadas o que se dañan fácilmente.	20 °C (Frío a 30 °C)	1,5 kg
Lavado+Secado	Este ciclo provee, en sí mismo, un proceso continuo de lavado y secado.	Una pequeña cantidad de prendas que pueden secarse.	40 °C (Fría a 95 °C)	Normal (Secado)
Ciclo descargado	Para programas descargables. Si no descargó ningún programa, el predeterminado es Enjuague+Centrifugado.			

Programa de Secado

Programa	Descripción	Tipo de tela	Carga máxima
Normal ()	Para algodón. Seleccione este programa para reducir el tiempo de secado y el uso de energía durante el ciclo de secado.	telas de algodón o de lino, como las toallas de algodón, las camisetitas y las prendas de lino	Normal
Normal Eco ()	Para un programa de secado de bajo consumo.		
Baja Temperatura ()	Para generar un daño menor a las prendas, seca a baja temperatura.	Tejidos de fácil cuidado, telas sintéticas aptas para el programa Sintéticos, prendas que pueden lavarse en el programa Mixtos.	Normal
Plancha ()	Para planchar fácilmente, complete el Secado con la prenda húmeda.	Telas de algodón o lino, listas para planchar al final del programa.	Normal
Tiempo 30 min.	Puede cambiar el Tiempo de Secado según la carga máxima.	Algodón, toalla	0,5 kg
Tiempo 60 min.			1,5 kg
Tiempo 120 min.			3,0 kg

- Elija el programa 'Lavado : Algodón+, 60 °C, 1400 RPM' y 'Secado : Secado Normal Eco ()' para pruebas según la norma EN50229.
- Primera carga de ciclo de secado : 5,0 kg
- Segunda carga del ciclo de Secado: 5,5 kg

NOTA

- Seleccione una velocidad de Centrifugado máxima del programa de lavado para garantizar buenos resultados de Secado.
- Si la cantidad de prendas para lavar y secar en un programa no excede el peso máximo permitido para el programa de Secado, se recomienda lavar y secar en una sola secuencia continua.

Opciones adicionales

Programa	Pre-Lavado	Vapor	EcoHybrid	Retrasar fin	Enjuague+	Secado
Algodón	•	•	•	•	•	•
Algodón+	•	•	•	•	•	•
Mixtos	•	•	•	•	•	•
Sintético	•	•	•	•	•	•
Ropa de cama		•		•	•	
Antialergias		•*	•	•	•	•
Refrescar con vapor		•*				
Ropa de Deporte				•	•	
Lavado a mano / Lana				•	•	
Delicado				•	•	
Ropa lista				•		•*
Lavado+Secado	•	•	•	•	•	•*
Rápido 30	•		•	•	•	•

•*: esta opción se incluye automáticamente en el ciclo y no puede eliminarse.

Datos de funcionamiento

Programa	RPM máx.
Algodón	1400
Algodón+	1400
Mixtos	1400
Sintético	1000
Ropa de cama	1000
Antialergias	1400
Refrescar con vapor	-
Ropa de Deporte	800
Lavado a mano / Lana	800
Delicado	800
Ropa lista	1000
Lavado+Secado	1400
Rápido 30	1400

Opciones de programa

Retrasar fin

Puede configurar un tiempo diferido para que la lavadora comience automáticamente y termine después de un intervalo de tiempo especificado.

- 1 Presione el botón de **Encendido/Apagado**.
- 2 Seleccione un programa de lavado.
- 3 Debe pulsar el botón **Retrasar fin** para establecer el tiempo.
- 4 Presione el botón de **Inicio/Pausa**.

NOTA

- El tiempo diferido es el transcurso de Tiempo hasta el final del programa, no el inicio. El tiempo de ejecución real puede variar por la temperatura del agua, la carga del lavado u otros factores.
- Para cancelar la función se debe presionar el botón de encendido.
- Evite usar detergente líquido para esta opción.

Pre-Lavado (⏮)

Si las prendas tienen mucha suciedad, se recomienda el programa de Pre-Lavado.

- 1 Presione el botón de **Encendido/Apagado**.
- 2 Seleccione un programa de lavado.
- 3 Pulse el botón **Pre-Lavado** durante tres segundos.
- 4 Presione el botón de **Inicio/Pausa**.

Vapor (Opcional) (☁)

Lavado a Vapor ofrece una función de lavado mejorada con poco consumo de energía.

- 1 Presione el botón de **Encendido/Apagado**.
- 2 Para la opción de Lavado a Vapor, seleccione el programa de vapor.
- 3 presione el botón **Vapor**.
- 4 Presione el botón de **Inicio/Pausa**.

Wi-Fi (📶)

Establezca la conexión Wi-Fi. Cuando esté conectado, el ícono Wi-Fi se iluminará en el panel de control.

Temperatura

El botón **Temperatura** selecciona la combinación de temperatura de lavado y enjuague para el ciclo seleccionado. Presione este botón hasta que el ajuste deseado se encienda. Todos los enjuagues utilizan agua fría del grifo.

- Seleccione la temperatura del agua adecuada para el tipo de ropa que lavará. Para obtener los mejores resultados, respete las etiquetas de cuidado de la tela de las prendas.

Centrifugado

- El nivel de velocidad del Centrifugado se puede seleccionar presionando repetidamente el botón de **Centrifugado**.

- Solo Centrifugado

- 1 Presione el botón de **Encendido/Apagado**.
- 2 Presione el botón de **Centrifugado** para seleccionar RPM.
- 3 Presione el botón de **Inicio/Pausa**.

NOTA

- Cuando selecciona **No**, el tambor girará por un tiempo breve para drenar el agua rápidamente.

Enjuague

Enjuague+ ()

Agregue enjuague una sola vez.

EcoHybrid (Opcional) ()

Utilícelo para secado por condensado de aire sin consumo de agua usada para la condensación.

- 1 Presione el botón de **Encendido/Apagado**.
- 2 Seleccione un programa de secado.
- 3 Presione el botón **EcoHybrid** por 3 segundos.
- 4 Presione el botón de **Inicio/Pausa**.

NOTA

- Disponible con los programas **Normal** ó **Plancha**.

Añadir elemento ()

Las prendas pueden añadirse o quitarse después de que el programa haya comenzado.

- 1 Presione el botón **Añadir elemento** cuando el LED esté encendido.
- 2 Añada o quite prendas.
- 3 Cierre la puerta y presione el botón **Inicio/Pausa**.

NOTA

- Por motivos de seguridad, la puerta permanece cerrada cuando el nivel del agua o la temperatura son altos. No es posible añadir prendas durante este periodo de tiempo.
- Si la temperatura del agua en el tambor es alta, espere hasta que se enfríe.

PRECAUCIÓN

- Cuando añada prendas, asegúrese de empujarlas completamente hasta el fondo del tambor. Si una prenda se queda atrapada en el agujero del pestillo, el sellado de goma podría dañarse, provocando una fuga de agua y un funcionamiento incorrecto.
- Forzar la apertura de la puerta podría causar daños o destrucción de piezas, o problemas de seguridad.
- Si abre la puerta mientras que hay bastante espuma y agua en el tambor, la espuma o el agua podrían salirse, causando lesiones por quemaduras o un piso mojado.

Secado (🌀)

Use los programas Automáticos para secar la mayoría de las cargas. Los sensores electrónicos miden la temperatura del escape para aumentar o disminuir las temperaturas de Secado y lograr un Tiempo de reacción más rápido y un control más preciso de la temperatura.

- El grifo de agua fría debe mantenerse abierto durante los ciclos de secado.
- Este proceso automático de la lavadora de lavado a Secado se puede seleccionar fácilmente.
- Para obtener un Secado más parejo, asegúrese de que todas las prendas de la carga tengan un espesor y material similares.
- No sobrecargue la lavadora con demasiadas prendas en el tambor. Las prendas deben poder girar libremente.
- Si abre la puerta y retira la carga antes de que la lavadora haya terminado el ciclo, recuerde presionar el botón de **Inicio/Pausa**.
- Presionando el botón **Secado**, usted puede seleccionar: Normal-Tiempo (30-60-90-120-150)-Plancha-Baja Temperatura-Normal Eco.
- Una vez finalizado el Secado, aparece “ $\overline{L} \overline{d}$ ”. “ $\overline{L} \overline{d}$ ” significa disminución de arrugas. El ciclo de Secado ya está completado. Presione cualquier botón y retire las prendas. Si no presiona el botón de **Inicio/Pausa**, el programa finaliza luego de aproximadamente 4 horas.

NOTA

- Cuando apague la lavadora durante el ciclo de secado, el motor del ventilador de secado puede operarse para resguardarse durante 60 segundos.
- Tenga cuidado al retirar las prendas de la lavadora ya que estas o la lavadora pueden estar Calientes.

Artículos de lana

- No haga girar las prendas de lana secas. Estírelas en su forma original y déjelas secar extendidas.

Materiales tejidos y con puntos

- Algunos materiales tejidos y con puntos pueden encogerse, más o menos, según su calidad.
- Siempre estire estos materiales inmediatamente después del Secado.

Planchado permanente y sintéticos

- No sobrecargue la lavadora.
- Retire las prendas con planchado permanente apenas se detenga la lavadora para disminuir las arrugas.

Ropa de bebé y camiones

- Controle siempre las instrucciones del fabricante.

Goma y plásticos

- No seque las prendas que contengan goma o plástico como:
 - delantales, baberos, cobertores de sillas
 - cortinas y manteles
 - alfombrillas de baño

Fibra de vidrio

- No seque las prendas de fibra de vidrio en la lavadora. Las partículas de vidrio que quedan en la lavadora pueden adherirse a otras prendas en el siguiente lavado y ocasionar irritación en la piel.

Guía de Tiempo de Secado

- El Tiempo de Secado puede seleccionarse presionando el botón de **Secado**.
- El programa de Secado puede durar hasta 7 horas.
- Estos Tiempos de Secado se proporcionan como guía para ayudarle a configurar la lavadora para el Secado manual.

NOTA

- El tiempo estimado de secado varía del actual durante el ciclo Automático. El tipo de telas, tamaño de la carga, y la sequedad seleccionada afecta el tiempo de secado.
- Cuando selecciona solo Secado, el Centrifugado se ejecuta automáticamente para ahorrar energía.

Bloqueo infantil

Use esta opción para deshabilitar los controles. Esta función puede evitar que los niños cambien ciclos o manejen el electrodoméstico.

Bloqueo del panel de control

- 1 Mantenga presionado el botón **Bloqueo infantil** durante tres segundos.
- 2 Sonará una alerta y aparecerá  en la pantalla.
Cuando se ajusta el bloqueo infantil, todos los botones se bloquean, salvo el botón de **Encendido/Apagado**.

NOTA

- La desconexión de la corriente no restablece la función de bloqueo infantil. Debe desactivar el bloqueo infantil para poder acceder a otras funciones.

Desbloqueo del panel de control

Mantenga presionado el botón **Bloqueo infantil** durante tres segundos.

- Sonará una alerta y volverá a aparecer en la pantalla el tiempo restante para que finalice el programa actual.

Alerta activada/desactivada

- 1 Presione el botón de **Encendido/Apagado**.
- 2 Presione el botón de **Inicio/Pausa**.
- 3 Mantenga presionados los botones **Temperatura** y **Centrifugado** simultáneamente durante 3 segundos para configurar la función **Alerta activada/desactivada**.

NOTA

- Una vez establecida la función **Alerta activada/desactivada**, la configuración se memoriza aún tras desconectar la corriente.
- Si desea desactivar la **Alerta**, simplemente repita este proceso.

Cómo usar la aplicación Smart ThinQ

Cómo instalar Smart ThinQ

Busque la aplicación LG Smart ThinQ en la tienda Google Play Store & Apple App Store desde un teléfono inteligente. Sigue las instrucciones para descargar e instalar la aplicación.

Wi-Fi Function

- Para electrodomésticos con el  o el logo 

Comuníquese con el electrodoméstico desde un teléfono inteligente usando las características inteligentes más convenientes.

Ciclo de Lavado (Inicio remoto, Ciclo descargado)

Configure o descargue el ciclo que prefiera y manéjelo por control remoto.

Ayuda de Limpieza de Tina

Esta función muestra cuántos ciclos quedan para que sea hora de ejecutar un ciclo de Tub Clean.

Monitoreo de la energía

Compruebe el consumo de energía de los ciclos usados recientemente y el promedio mensual.

Diagnóstico inteligente

Esta función le proporciona información útil para el diagnóstico y resolución de problemas del electrodoméstico con base en el patrón de uso.

Configuración

Hay varias funciones disponibles.

Alerta 'push'

Active las Alertas 'push' para recibir notificaciones sobre el estado del electrodoméstico. Las notificaciones se envían incluso si la aplicación LG Smart ThinQ no está activa.

NOTA

- Para verificar la conexión Wi-Fi, revise que el ícono **Wi-Fi**  en el panel de control esté encendido.
- LG Smart ThinQ no es responsable de ningún problema de conexión de red ni de errores, fallos o anomalías causadas por la misma.
- La máquina soporta únicamente redes Wi-Fi de 2.4 GHz.
- Puede que no logre configurar la red si el protocolo de seguridad del router está en **WEP**. Por favor cambie este protocolo por otro (es recomendado el **WPA2**) y registre el producto de nuevo.
- Para el SSID del enrutador (El nombre del enrutador inalámbrico que aparece cuando busca Wi-Fi), por favor utilice únicamente el alfabeto en inglés y números. Otros caracteres pueden no ser compatibles.
- Si el electrodoméstico está teniendo problemas para conectarse a la red Wi-Fi, puede que éste se encuentre muy lejos del enrutador. Compre un amplificador Wi-Fi (extensión de rango) para mejorar la fuerza de la señal Wi-Fi.
- La conexión Wi-Fi puede no llevarse a cabo o puede ser interrumpida debido al entorno de la red de casa.
- La conexión de red puede no funcionar apropiadamente dependiendo del servicio del proveedor de internet.
- El entorno inalámbrico circundante puede hacer que el servicio de red inalámbrica se ejecute lentamente.
- La aplicación está sujeta a cambios con propósito de mejoras en el electrodoméstico sin previo aviso a los usuarios.
- Algunas características pueden variar dependiendo del modelo.

Ciclo de lavadora

Inicio remoto

Use un teléfono inteligente para controlar su electrodoméstico remotamente. También puede monitorear el funcionamiento de su ciclo para que pueda saber cuánto tiempo le queda al mismo.

Para usar Inicio remoto:

- 1 Presione el botón de **Encendido/Apagado**.
- 2 Ponga la ropa sucia en el tambor.
- 3 Presione y mantenga presionado el botón **Inicio remoto** por 3 segundos para habilitar la función Inicio remoto .
- 4 Inicie un ciclo con la aplicación LG Smart ThinQ de su teléfono inteligente.

NOTA

- Una vez se ha habilitado el Inicio remoto, usted puede empezar un ciclo desde la aplicación Smart ThinQ para teléfonos inteligentes. Si el ciclo no es iniciado, la máquina esperará a que el ciclo se inicie hasta que esta se apague de forma remota desde la aplicación, o al deshabilitar el modo de Inicio remoto.
- Cuando Inicio remoto está activado, la puerta se bloquea automáticamente.

Para desactivar Inicio remoto:

Cuando el Inicio remoto haya sido activado, presione y mantenga presionado el botón **Inicio remoto** por 3 segundos.

Ciclo descargado

Descarga nuevos y especiales ciclos que no están incluidos en los ciclos básicos del electrodoméstico.

Los electrodomésticos que han sido registrados con éxito pueden descargar una variedad de ciclos de especialidad específicos para su modelo.

El electrodoméstico solamente puede almacenar un ciclo a la vez

Una vez el electrodoméstico ha completado el ciclo de descarga, este se mantendrá en él hasta que un nuevo ciclo sea descargado.

Consumo de energía en estado de inactividad	0.5 W
Consumo de energía de la red en estado de inactividad	3.0 W
El periodo de tiempo después del que la función de administración de energía, o una función similar, cambia el estado del equipo automáticamente a inactividad y/o modo apagado y/o la condición que provea inactividad de red	20 min.



Software de código abierto

Para obtener el código fuente bajo GPL, LGPL, MPL y otras licencias de código abierto que contiene este producto, visite <http://opensource.lge.com>.

Además del código fuente, se pueden descargar los términos de la licencia, las anulaciones de la garantía y los avisos de derechos de autor.

LG Electronics también le proporcionará el código fuente abierto en un CD-ROM con un cargo que cubra el costo de realizar tal distribución (como el costo de los medios, el envío y el manejo) con una previa solicitud por correo electrónico a opensource@lge.com. Esta oferta es válida durante tres (3) años a partir de la fecha de adquisición del producto.

Smart Diagnosis™ (Diagnóstico Inteligente) Usando un Teléfono Inteligente

- Para electrodomésticos con el logo  o 

Use esta función si necesita un diagnóstico preciso de un centro de información al cliente de LG Electronics cuando el producto no funcione correctamente o falle.

Smart Diagnosis™ no puede activarse a menos que el electrodoméstico esté conectado. Si el electrodoméstico no enciende, el problema debe resolverse sin usar Smart Diagnosis™.

Usando Smart Diagnosis™ (Diagnóstico Inteligente)

Smart Diagnosis™ (Diagnóstico Inteligente) a Través del Centro de Información al Cliente.

Use esta función si necesita un diagnóstico preciso de un Centro de servicios LG Electronics cuando el producto está averiado o falla. Use esta función solo para contactarse con el representante de servicios, no si el producto funciona normalmente.

- 1 Presione el botón de **Encendido/Apagado** para encender la lavadora. No presione ningún otro botón ni gire la perilla seleccionadora de programa.
- 2 Cuando el centro de atención se lo indique, coloque el micrófono del teléfono cerca del botón de **Encendido/Apagado**.

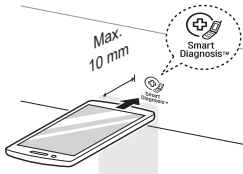

- 3 Mantenga presionado el botón de **Temperatura** durante tres segundos, mientras sostiene el micrófono del teléfono cerca del icono o del botón de **Encendido/Apagado**.

- 4 Mantenga el teléfono allí hasta que la transmisión del tono haya finalizado. Se muestra el Tiempo restante para la transferencia de datos.
 - Para obtener mejores resultados, no mueva el teléfono mientras se transmiten los tonos.
 - Si el agente del centro de atención no puede obtener un registro preciso de los datos, le pedirá que lo intente nuevamente.

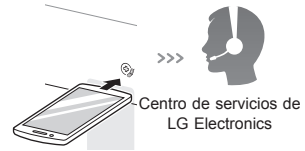

- 5 Una vez que la cuenta regresiva haya terminado y los tonos se hayan detenido, retome la conversación con el agente del centro de atención para que pueda asistirlo en el uso de la información transmitida para análisis.

NOTA

- La función Smart Diagnosis™ (Diagnóstico Inteligente) depende de la calidad de la llamada local.
- El desempeño de la comunicación mejorará y usted podrá recibir un mejor servicio si usa el teléfono de su casa.
- Si la transferencia de información del Smart Diagnosis™ (Diagnóstico Inteligente) es pobre debido a la mala calidad de la llamada, puede que no reciba el mejor servicio de Smart Diagnosis™.

⚠ ADVERTENCIA

- Desenchufe la lavadora antes de limpiarla para evitar el riesgo de descarga eléctrica. Si no se cumple con esta advertencia, se pueden producir lesiones graves, incendios, descargas eléctricas o la muerte.
- Nunca utilice químicos fuertes, limpiadores abrasivos ni solventes para limpiar la lavadora. Pueden dañar la terminación.

Limpeza de la lavadora

Cuidado después del lavado

- Luego de que finaliza un ciclo, limpie la puerta y el lado interno del sello de la puerta con un paño seco para eliminar la humedad.
- Deje la puerta abierta para que se seque el interior del tambor.
- Limpie el cuerpo de la lavadora con un paño seco para quitar la humedad.

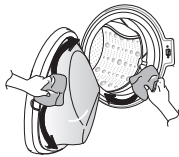

Limpeza del exterior

El cuidado adecuado de la lavadora puede prolongar su vida útil.

Puerta:

- Lávela del lado externo e interno con un paño húmedo y luego séquela con un paño suave.

Exterior:

- Seque inmediatamente cualquier derrame.
- Límpielo con un paño húmedo.
- No presione la superficie ni la pantalla con objetos cortantes.

Limpeza del interior

- Use una toalla o un paño suave para limpiar alrededor de la abertura y el vidrio de la puerta de la lavadora.
- Siempre retire las prendas de la lavadora apenas se complete el ciclo. Si deja las prendas húmedas en la lavadora, estas pueden arrugarse, decolorarse o tomar olor.
- Ejecute el programa Limpieza de tina una vez al mes (o con mayor frecuencia de ser necesario) para eliminar la acumulación de detergente y otros residuos.

Limpeza del filtro de entrada de agua

- Cierre los grifos de suministro a la lavadora si no va a utilizarse la lavadora por un tiempo (p. ej., vacaciones), especialmente si no hay drenaje en el suelo (sumidero) cerca.
- El icono  aparecerá en el panel de control cuando el agua no ingrese a la gaveta de detergente.
- Si el agua es muy dura o contiene rastros de depósitos de cal, el filtro de la entrada de agua puede obstruirse. Por lo tanto, se recomienda limpiarlo periódicamente.

- 1 Cierre el grifo de agua y desenrosque la manguera de suministro de agua.

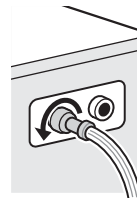

- 2 Limpie el filtro con un cepillo de cerdas duras.

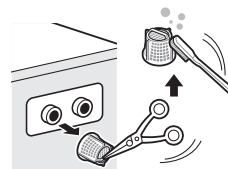

Limpeza del filtro de la bomba de desagüe

- El filtro de drenaje acumula hilos y pequeños objetos que quedan de las prendas. Controle regularmente que el filtro esté limpio para garantizar el buen funcionamiento de la lavadora.
- Deje enfriar el agua antes de limpiar la bomba de drenaje si tiene que hacer un vaciado o abrir la puerta en una emergencia.

- 1 Abra la tapa de la cubierta y tire la manguera hacia afuera.

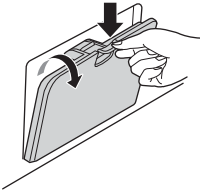

- 2 Quite el tapón de drenaje y abra el filtro girándolo hacia la izquierda.



- 3 Quite los residuos del filtro de la bomba.

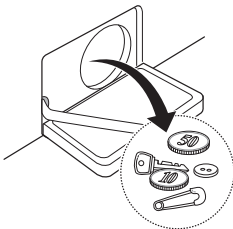

- 4 Después de la limpieza, gire el filtro de la bomba e inserte la manguera de drenaje.

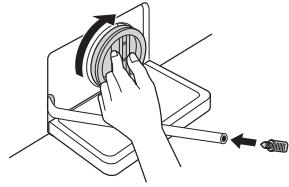

- 5 Cierre la tapa de la cubierta.

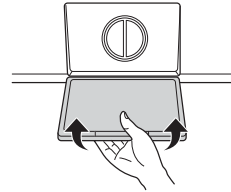

⚠ PRECAUCIÓN

- Primero drene el agua usando la manguera de drenaje y luego abra el filtro de la bomba para quitar los residuos acumulados.
- Tenga cuidado al drenar el agua ya que puede estar caliente.

Limpieza de la gaveta dispensadora

El detergente y el suavizante pueden acumularse en la gaveta dispensadora. Quite la gaveta y los separadores y controle que no haya material acumulado una o dos veces al mes.

1 Quite la gaveta dispensadora de detergente tirando hacia afuera hasta que haga tope.

- Presione con fuerza el botón de desenganche y quite la gaveta.

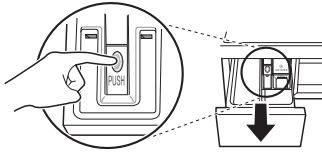

2 Quite los separadores de la gaveta.

- Enjuague los separadores y la gaveta con agua tibia para quitar los residuos de los productos de lavado. Use únicamente agua para limpiar la gaveta dispensadora. Seque los separadores y la gaveta con un paño o una toalla suave.

3 Para limpiar la abertura de la gaveta, use un paño o un pequeño cepillo que no sea de metal.

- Quite todos los residuos de la parte superior e inferior de la abertura.

4 Limpie la humedad de la abertura con un paño suave o una toalla.

5 Vuelva a colocar los separadores en los compartimentos adecuados y reemplace la gaveta.

Limpieza de Tina (opcional)

Limpieza de Tina es un programa especial para limpiar la parte interna de la lavadora.

En este programa se utiliza un nivel de agua más alto con una velocidad de Centrifugado mayor. Ejecute este programe regularmente.

1 Quite las prendas de la lavadora y cierre la puerta.

2 Abra la gaveta dispensadora y agregue un descalcificador (p. ej., Calgon) en el compartimento de lavado principal.

- Las tabletas deben colocarse en el tambor.

3 Cierre la gaveta dispensadora lentamente.

4 Encienda, presione y mantenga presionados los botones **Enjuague+** y **Retrasar fin** por 3 segundos. Luego **End** se mostrará en la pantalla.

5 Presione el botón de **Inicio/Pausa** para comenzar.

6 Luego de que el programa se haya completado, deje la puerta abierta para permitir que la abertura de la misma, la junta flexible y el vidrio se sequen.

⚠ PRECAUCIÓN

- Si hay un niño, tenga cuidado de no dejar la puerta abierta por mucho tiempo.

NOTA

- No agregue detergente en los compartimentos. Puede generarse espuma excesiva y salir de la lavadora.

Precaución de congelamiento en el invierno

- Cuando se congela, el producto no funciona normalmente. Asegúrese de instalar el producto en un lugar donde no se congele durante el invierno.
- En caso de que el producto deba instalarse en un porche o a la intemperie, asegúrese de comprobar lo siguiente.

- Una vez cerrado el grifo, desconecte la manguera de suministro de agua fría y extraiga el agua sosteniendo la manguera hacia abajo.

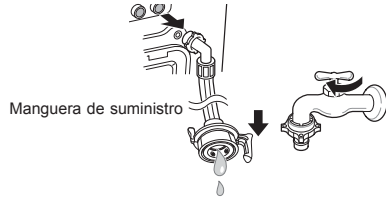

Cómo evitar que el producto se congele

- Después de lavar, quite completamente el agua que permanece dentro de la bomba abriendo el tapón de la manguera que se utiliza para quitar el agua residual. Una vez drenada completamente el agua, cierre el tapón de la manguera y cubra la tapa.

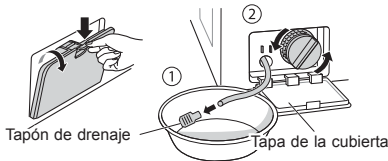

- Sustenga la manguera verticalmente para extraer completamente el agua.

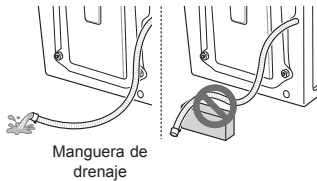

⚠ PRECAUCIÓN

- Cuando la manguera se instala con una curvatura, la manguera interna puede congelarse.

Comprobar congelamiento

- Si no hay drenaje de agua cuando abre el tapón de la manguera que se utiliza para quitar el agua residual, revise la unidad de drenaje.

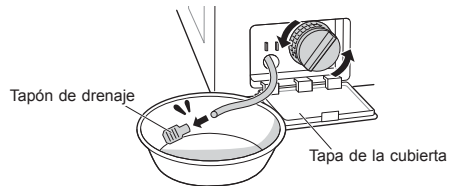

- Encienda la lavadora, elija un programa de lavado y presione el botón de **Inicio/Pausa**.

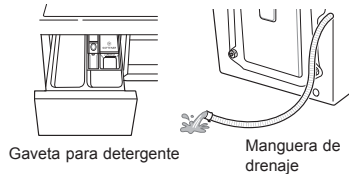

- Cuando aparezca "FF" en la ventana de visualización mientras el producto está en funcionamiento, controle la unidad de suministro de agua y la unidad de drenaje (Algunos modelos no tiene una función de alarma que indica congelamiento).

NOTA

- Compruebe que el agua esté entrando en la gaveta para detergente durante el enjuague y que el agua drene por la manguera de drenaje durante el centrifugado.

Qué hacer en caso de congelamiento

- Asegúrese de vaciar el tambor, vierta agua Caliente a 50 - 60 °C hasta la parte de goma dentro del tambor, cierre la puerta y espere entre 1 y 2 horas.

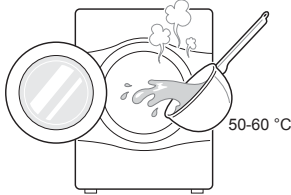

⚠ PRECAUCIÓN

- Cuando la manguera se instala con una curvatura, la manguera interna puede congelarse.
- Abra la tapa de la cubierta y el tapón de la manguera para sacar el agua completamente.

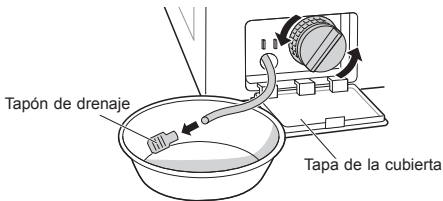

NOTA

- Si el agua no drena, significa que el hielo no está completamente derretido. Espere más tiempo.

- Una vez drenada completamente el agua del tambor, cierre el tapón de la manguera utilizado para quitar el agua residual, seleccione un programa de lavado y presione el botón de **Inicio/Pausa**.

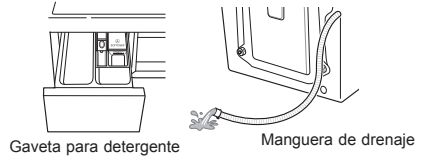

NOTA

- Compruebe que el agua esté entrando en la gaveta para detergente durante el enjuague y que el agua drene por la manguera de drenaje durante el centrifugado.
- Si se producen problemas de suministro de agua, tome las medidas siguientes.
 - Cierre el grifo y descongele el grifo y ambas áreas de conexión de la manguera de entrada del producto con un paño con agua caliente.
 - Extraiga la manguera de entrada y sumérgala en agua caliente entre 50 y 60 °C.



- La lavadora está equipada con un sistema de monitoreo de errores automático que detecta y diagnostica problemas anticipadamente. Si la lavadora no funciona correctamente, o no funciona en absoluto, compruebe lo siguiente antes de llamar al servicio:





Diagnóstico de problemas





















Síntomas	Motivo	Solución
Ruido metálico y de traqueteo	Puede haber objetos extraños como monedas o alfileres en el tambor o en la bomba.	<ul style="list-style-type: none"> • Revise todos los bolsillos para asegurarse de que estén vacíos. Los artículos como clips, fósforos, bolígrafos, monedas y llaves pueden dañar su lavadora y su ropa. • Cierre las cremalleras, los ganchos y los cordones para evitar que estos artículos se enganchen o enreden en otras prendas.
Golpeteo	Las cargas de lavado pesadas pueden producir un golpeteo. Esto suele ser normal.	<ul style="list-style-type: none"> • Si el ruido continúa, probablemente la lavadora esté desequilibrada. Detenga la lavadora y distribuya nuevamente la carga de lavado.
Ruido de vibración	¿Se quitaron todos los pernos de transporte y soportes de la tina?	<ul style="list-style-type: none"> • Si no se quitaron durante la instalación, consulte la guía de instalación para quitar los pernos de transporte.
	¿Están todos los pies apoyados firmemente sobre el suelo?	<ul style="list-style-type: none"> • Asegúrese de que el lavarropas esté nivelado y ajuste las tuercas hacia la base del electrodoméstico.
Pérdidas de agua	Las mangueras de suministro o la manguera de drenaje están flojas en el grifo o en la lavadora.	<ul style="list-style-type: none"> • Compruebe y ajuste las conexiones de las mangueras.
	La tubería de drenaje del hogar está obstruida.	<ul style="list-style-type: none"> • Destape la tubería de drenaje. Contáctese con un plomero de ser necesario.
Exceso de espuma	Una cantidad excesiva de detergente o un detergente no adecuado puede ocasionar una cantidad excesiva de espuma que puede tener como consecuencia pérdidas de agua.	<ul style="list-style-type: none"> • Asegúrese de utilizar la cantidad de detergente sugerida según las recomendaciones del fabricante.
El agua no ingresa en la lavadora o ingresa lentamente	El suministro de agua no es adecuado en esa ubicación.	<ul style="list-style-type: none"> • Revise otro grifo del hogar.
	El grifo de suministro de agua no está completamente abierto.	<ul style="list-style-type: none"> • Abra el grifo completamente.
	Las mangueras de suministro de agua están dobladas.	<ul style="list-style-type: none"> • Estírelas.
	El filtro de la manguera de suministro está obstruido.	<ul style="list-style-type: none"> • Revise el filtro de la manguera de suministro.

Síntomas	Motivo	Solución
El agua de la lavadora no drena, o drena lentamente	La manguera de drenaje está doblada u obstruida.	<ul style="list-style-type: none"> • Limpie y enderece la manguera de drenaje.
	El filtro de drenaje está obstruido.	<ul style="list-style-type: none"> • Limpie el filtro de drenaje.
La lavadora no arranca	El cable de alimentación puede no estar conectado o la conexión puede estar suelta.	<ul style="list-style-type: none"> • Asegúrese de que el enchufe quede firme en la toma de corriente.
	Fusible del hogar quemado, disyuntor desconectado o corte de energía.	<ul style="list-style-type: none"> • Restablezca el disyuntor o reemplace el fusible. No incremente la capacidad del fusible. Si el problema es una sobrecarga del circuito, llame a un electricista calificado para que lo corrija.
	El grifo de suministro de agua no está abierto.	<ul style="list-style-type: none"> • Ábralo.
La lavadora no centrifuga	Compruebe que la puerta esté firmemente cerrada.	<ul style="list-style-type: none"> • Cierre la puerta y presione el botón Inicio/Pausa. Luego de presionar el botón de Inicio/Pausa, pueden transcurrir algunos segundos hasta que la lavadora comience a centrifugar. La puerta debe estar trabada para que empiece el centrifugado. Agregue 1 o 2 prendas similares para ayudar a equilibrar la carga. Reacomode la carga para que centrifugue correctamente.
La puerta no se abre	Una vez que la lavadora arranca, la puerta no puede abrirse por cuestiones de seguridad.	<ul style="list-style-type: none"> • Verifique si el icono "Bloqueo de puerta" está iluminado. Puede abrir la puerta de manera segura luego de que se apague el icono "Bloqueo de puerta".
Demora en el tiempo del ciclo de lavado	Si se detecta un desequilibrio, o si está el programa de remoción de espuma activado, el tiempo de lavado será mayor.	<ul style="list-style-type: none"> • Esto es normal. El tiempo restante que aparece en la pantalla es solo una estimación. El tiempo real puede variar.
Rebose de suavizante	Demasiado suavizante puede producir un rebose.	<ul style="list-style-type: none"> • Siga las instrucciones del suavizante para asegurarse de usar la cantidad adecuada. No sobrepase la línea de llenado máximo.
Los suavizantes se dispensan antes	Demasiado suavizante puede generar un suministro prematuro.	<ul style="list-style-type: none"> • Siga las pautas proporcionadas por el fabricante del detergente. • Cierre la gaveta dispensadora lentamente. No abra la gaveta durante el ciclo de lavado.
Los botones podrían no funcionar correctamente.	El botón no puede ser reconocido cuando la puerta está abierta.	<ul style="list-style-type: none"> • Pulse de nuevo después de cerrar la puerta.

Síntomas	Motivo	Solución
Problema de Secado	Controle el grifo de suministro de agua.	<ul style="list-style-type: none"> • No sobrecargue. Compruebe que la lavadora esté drenando correctamente para extraer la cantidad necesaria de agua de la carga. La carga es demasiado pequeña para que gire correctamente. Agregue algunas toallas. • Cierre el grifo de suministro de agua.
Olor	Este olor es causado por el hule adjunto a la lavadora.	<ul style="list-style-type: none"> • Es el olor normal de hule nuevo y desaparecerá luego de que la máquina se haya utilizado algunas veces.
	Si la junta de la puerta de goma y el área del sello de la puerta no se limpian regularmente, los olores pueden ocurrir de molde o de sustancias extrañas.	<ul style="list-style-type: none"> • Asegúrese de limpiar la junta y el sello de la puerta regularmente, así como de revisar si hay artículos pequeños debajo del sello al descargar la lavadora.
	Pueden surgir olores si se han dejado sustancias extrañas en el filtro de la bomba de drenaje.	<ul style="list-style-type: none"> • Asegúrese de limpiar el filtro de la bomba de drenaje regularmente.
	Pueden surgir olores si la manguera de drenaje no está correctamente instalada, causando un efecto de sifón (agua fluyendo de regreso al interior de la lavadora).	<ul style="list-style-type: none"> • Al instalar la manguera de drenaje, asegúrese de que ésta no se tuerza o bloquee.
	Al usar la función de secado, puede que surjan olores debido a pelusa y otros materiales de prendas que se hayan adherido al calentador. (Únicamente modelo de secado)	<ul style="list-style-type: none"> • Esto no es un problema de funcionamiento.
	Un olor particular podría surgir del secado de prendas húmedas con aire caliente. (Únicamente modelo de secado)	<ul style="list-style-type: none"> • El olor desaparecerá luego de un corto tiempo.

Mensajes de error

Síntomas	Motivo	Solución
 	El suministro de agua no es adecuado en el área.	<ul style="list-style-type: none"> • Revise otro grifo del hogar.
	Los grifos de suministro de agua no están completamente abiertos.	<ul style="list-style-type: none"> • Abra el grifo completamente.
	Las mangueras de suministro de agua están dobladas.	<ul style="list-style-type: none"> • Estírelas.
	El filtro de las mangueras de suministro está obstruido.	<ul style="list-style-type: none"> • Revise el filtro de la manguera de suministro.
	<p>Si la pérdida de agua se produjo en la manguera de suministro con sistema de detección de pérdidas, el indicador A se pondrá de color rojo.</p>  <p>Puede variar según el modelo.</p>	<ul style="list-style-type: none"> • Utilice la manguera de suministro con sistema de detección de pérdidas.
 	La carga es demasiado pequeña.	<ul style="list-style-type: none"> • Agregue 1 o 2 prendas similares para ayudar a equilibrar la carga.
	La carga no está equilibrada.	<ul style="list-style-type: none"> • Agregue 1 o 2 prendas similares para ayudar a equilibrar la carga.
	El electrodoméstico tiene un sistema de detección y corrección de desequilibrio. Si carga artículos individuales pesados (p. ej., tapete de baño, bata de baño, etc.), este sistema puede dejar de centrifugar o incluso interrumpir completamente el ciclo de centrifugado.	<ul style="list-style-type: none"> • Reacomode la carga para que centrifugue correctamente.
	Si las prendas están aún muy mojadas al final del ciclo, agregue prendas pequeñas para equilibrar la carga y repita el ciclo de Centrifugado.	<ul style="list-style-type: none"> • Reacomode la carga para que centrifugue correctamente.

Síntomas	Motivo	Solución
	La manguera de drenaje está doblada u obstruida.	<ul style="list-style-type: none"> • Limpie y enderece la manguera de drenaje.
	El filtro de drenaje está obstruido.	<ul style="list-style-type: none"> • Limpie el filtro de drenaje.
   	Asegúrese de que la puerta no esté abierta.	<ul style="list-style-type: none"> • Cierre la puerta completamente. Si <i>dE</i>, <i>dE1</i>, <i>dE2</i>, <i>dE4</i> no se libera, llame al servicio técnico.
 	El sensor de la puerta no funciona correctamente.	
 	Error de control.	<ul style="list-style-type: none"> • Desenchufe el cable de alimentación y llame al servicio técnico.
 	La lavadora se llena demasiado de agua porque falla la válvula.	<ul style="list-style-type: none"> • Cierre el grifo de agua. • Desenchufe el cable de alimentación. • Llame al servicio técnico.
 	Funcionamiento incorrecto del sensor de nivel de agua.	<ul style="list-style-type: none"> • Cierre el grifo de agua. • Desenchufe el cable de alimentación. • Llame al servicio técnico.
 	Sobrecarga en el motor.	<ul style="list-style-type: none"> • Deje enfriar el motor de la lavadora durante 30 minutos y luego reinicie el ciclo.
 	¿Está congelada la manguera de suministro/drenaje o la bomba de desagüe?	<ul style="list-style-type: none"> • Suministre agua caliente al tambor y descongele la manguera de drenaje y la bomba de desagüe. Humedezca una toalla con agua tibia y aplíquela a la manguera de entrada.
 	Pérdidas de agua.	<ul style="list-style-type: none"> • Llame al servicio técnico.
	La lavadora no seca	<ul style="list-style-type: none"> • Llame al servicio técnico.

ESTA GARANTÍA LIMITADA NO CUBRE LO SIGUIENTE:

- Traslados del servicio técnico para entregar, buscar, o instalar o reparar el producto; instrucciones al cliente sobre la operación del producto; reparación o reemplazo de fusibles o corrección de cableado o fontanería, o corrección de reparaciones/instalaciones no autorizadas.
- Avería del producto durante fallos de energía e interrupciones o servicio eléctrico no adecuado.
- Daños ocasionados por tuberías de agua congeladas, rotas o con pérdidas, líneas de drenaje restringidas, suministro de agua interrumpido o inadecuado, o suministro de aire inadecuado.
- Daños como resultado del funcionamiento del producto en un ambiente corrosivo o contrario a las instrucciones detalladas en el Manual del propietario del producto.
- Daños al producto causados por accidentes, pestes y alimañas, rayos, viento, incendio, inundaciones o hechos de fuerza mayor.
- Daños o averías ocasionados por modificaciones o alteraciones no autorizadas, o si se utiliza con un fin distinto al previsto, o si se producen pérdidas de agua por una instalación incorrecta del producto.
- Daños o averías ocasionados por una corriente eléctrica, tensión o códigos de plomería incorrectos; uso comercial o industrial, o uso de accesorios, componentes incorrectos; o uso de productos de limpieza de consumo no aprobados por LG.
- Daños ocasionados por el transporte y la manipulación, incluidos los rasguños, las melladuras, las quebraduras u otros daños en la terminación del producto, a menos que sean el resultado de defectos en los materiales o la mano de obra.
- Elementos dañados o faltantes en productos en exhibición, con caja abierta, con descuento o restaurados.
- Productos con número de serie original que hayan sido extraídos, modificados, o que no puedan determinarse fácilmente. Para la validación de la garantía, es necesario contar con el número de serie y modelo junto con el recibo de venta minorista original.
- Aumentos en los costos de servicios públicos y gastos de servicios públicos adicionales.
- Reparaciones cuando el producto no tiene un uso doméstico normal y usual, o cuando el uso es contrario a las instrucciones detalladas en el Manual del propietario del producto.
- Costos asociados con el retiro del producto de su casa para realizar reparaciones.
- El retiro y la reinstalación del producto si este está instalado en un lugar inaccesible o no está instalado de acuerdo con las instrucciones de instalación publicadas, lo que incluye los manuales de instalación y del propietario de LG.
- Los daños generados por el uso indebido, abuso e instalación, reparación o mantenimiento incorrectos. Una reparación inapropiada incluye el uso de piezas no aprobadas o especificadas por LG.

Vibraciones o ruidos extraños ocasionados por no haber extraído los pernos de transporte o el soporte de la tina.

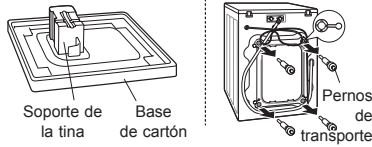

Extraiga los pernos de transporte y el soporte de la tina.

Pérdidas ocasionadas por suciedad (pelos, pelusas) en la junta y el vidrio de la puerta.

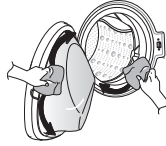

Limpe la junta y el vidrio de la puerta.

Falta de drenaje ocasionado por obstrucciones en el filtro de la bomba.

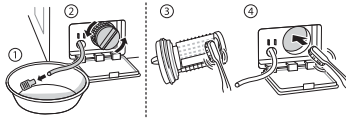

Limpe el filtro de la bomba.

No entra agua porque los filtros de la válvula de entrada de agua están obstruidos o las mangueras de suministro de agua están dobladas.



Limpe el filtro de la válvula de entrada o vuelva a instalar las mangueras de suministro de agua.

No ingresa el agua porque se usó demasiado detergente.

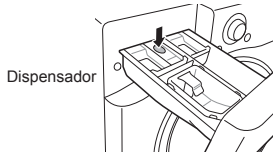

Limpe la gaveta dispensadora de detergente.

La ropa está Caliente o tibia luego de que el lavado finaliza porque las mangueras de suministro se instalaron al revés.

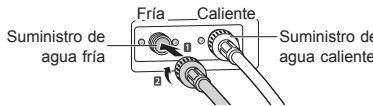

Vuelva a instalar las mangueras de suministro.

No se suministra agua porque el grifo no se abrió.

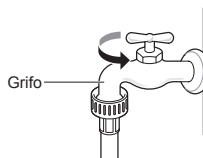

Abra el grifo.

Pérdida ocasionada por la instalación incorrecta de la manguera de drenaje o por su obstrucción.

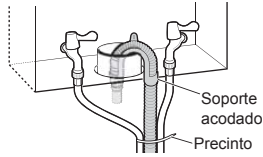

Vuelva a instalar la manguera de drenaje.

Pérdida ocasionada por la instalación incorrecta de la manguera de suministro de agua o por usar mangueras de suministro de otra marca.

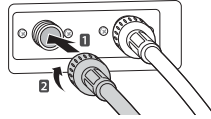

Vuelva a instalar la manguera de suministro.

Problema de falta de electricidad que se debe a que la conexión del cable de alimentación está floja o a un problema con el tomacorriente.

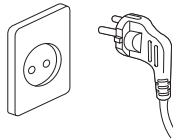

Vuelva a conectar el cable de alimentación o cambie la toma de corriente.

Traslados del servicio para entregar, retirar, instalar el producto o brindar instrucciones sobre el uso del producto. Retiro y reinstalación del producto.

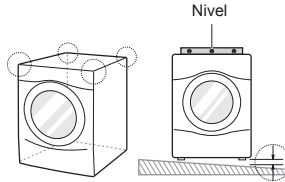

La garantía cubre solo los defectos de fabricación. El servicio como resultado de una instalación inadecuada no está cubierto.

Si no se instalan correctamente todos los tornillos, puede generarse una vibración excesiva (solo en el modelo con pedestal).

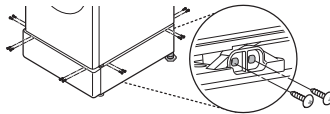

Instale 4 tornillos en cada esquina (16EA en total).

Ruido de golpes de agua (traqueteo) cuando la lavadora se está llenando de agua.

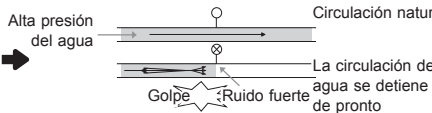

Ajuste la presión del agua cerrando la válvula de agua o el grifo del hogar.

Memorándum

Memorándum

