



BRUKERVEILEDNING

WI-FI LYDPLANKE

Vennligst les denne brukerveiledningen nøye før bruk og ta vare på den for fremtidig referanse.

Modell

S90QY (S90QY, SPQ8-W)

Hurtigveiledning for lydplanke

Installasjon og bruk av produktet

- 1** Koble lydplanken til din TV ved å bruke en optisk kabel eller en HDMI-kabel.

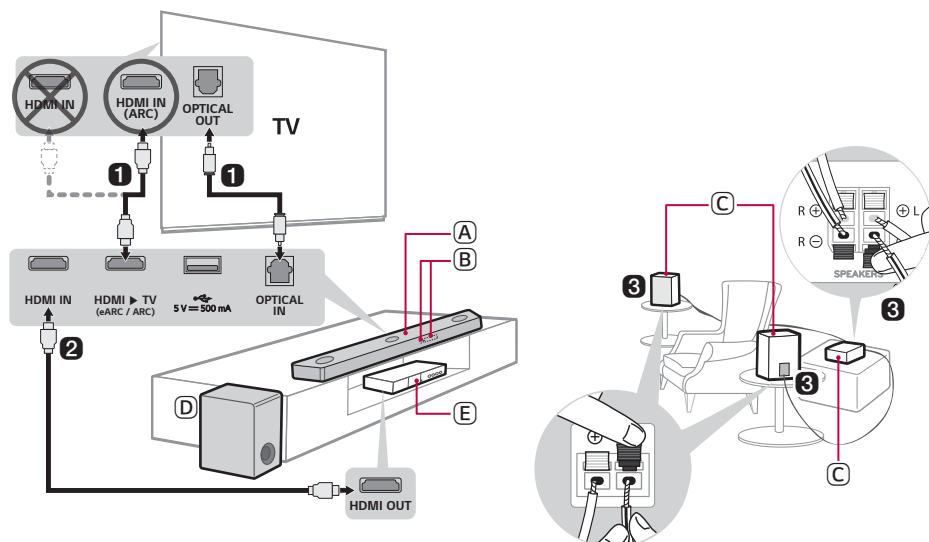

- (A) Lydplanke
- (B) Fjernkontrollmottaker / Statusdisplay
- (C) Bakhøytalere / Trådløs mottaker (selges separat, SPQ8-S)
- (D) Trådløs subwoofer - Installer den nær lydplanken.
- (E) Ekstern enhet - (Blu-ray-spiller, spillkonsoll osv.)

- 2 Ved bruk av en ekstern enhet (slik som Blu-ray-spiller, spillkonsoll osv.), kobler du den til lydplanken ved å bruke en HDMI-kabel.
- 3 Hvis bakhøytterne og den trådløse mottakeren har blitt kjøpt separat, må bakhøytterne kobles til den trådløse mottakeren ved å bruke en høyttalerkabel. For å koble bakhøytterne til den trådløse mottakeren, må den svarte stripete kablen kobles til den negative kontakten på hver høyttaler og den gjenværende kablen til den positive kontakten på hver høyttaler.
- 4 Koble til strøm i følgende rekkefølge: trådløs subwoofer → trådløs subwoofer → lydplanke. Slå deretter på lydplanken. Hvis forbindelsen er opprettet automatisk med lydplanken, vil LEDene lyse på den trådløse subwooferen og den trådløse mottakeren lyse grønt. (→ Se "Tilkobling av produktet" på side 6.)

5 Bruke produktet med TV-en (→ Se "Koble til ved bruk av en optisk kabel", "Koble til ved bruk av en HDMI-kabel", "Koble til med Bluetooth" på side 43, 45, 47.)

- 1 Trykk på **Funksjon** (☰)-knappen gjentatte ganger til "**OPT/HDMI ARC**" vises på statusdisplayet.
- 2 Gå til TV-innstillingene og konfigurer utgangshøyttaleren til [HDMI ARC], [Optisk], eller [Ekstern høyttaler].
- 3 Når TV-en er riktig koblet til produktet, vil, "**OPT**", "**ARC**", eller "**E-ARC**" vises på statusdisplayet med en lyd.

6 Koble ditt produkt til din smarttelefon ved å bruke Wi-Fi-funksjonen (→ Se "Koble til med en smarttelefon via Wi-Fi" på side 26.)



- 1 Koble din smarttelefon til Wi-Fi.
- 2 Installer **LG Sound Bar-appen** fra Google Play eller App Store.
- 3 Start **LG Sound Bar-appen** og følg instruksjonene.
- 4 Produktet vil koble til din smarttelefon, og du kan kontrollere produktet ved å bruke **LG Sound Bar-appen**.

7 Koble ditt produkt til din smarttelefon ved å bruke Bluetooth-funksjonen (→ Se "Koble til med Bluetooth" på side 51.)

- 1 Trykk på **Innstillinger** (⚙️)-knappen på din smarttelefon og velg **Bluetooth**. Slå på **Bluetooth**-funksjonen. (Av > På)
- 2 Trykk på **Bluetooth pairing** (🔗)-knappen. "**BT READY**" vil vises på statusdisplayet etter et øyeblikk.
- 3 Finn og trykk på "LG_Speaker_S90QY_XXXX" eller navnet du registrerte i Google Home-appen.
- 4 Når produktet er koblet til din smarttelefon ved å bruke **Bluetooth**-funksjonen, kan du se at statusdisplayet endres fra "**PAIRED**" → "**Tilkoblet Bluetooth-enhetsnavn**" → "**BT**".

Manuell tilkobling av lydplanken til den trådløse subwooferen eller den trådløse mottakeren (→ Se “Manuell tilkobling av den trådløse subwooferen”, “Manuell tilkobling” på side 8, 10.)

Hvis det sees en rød LED på baksiden av den trådløse subwooferen eller på forsiden av den trådløse mottakeren, vil dette bety at lydplanken ikke er koblet til høyttalerne. I dette tilfellet kobler du dem i følgende rekkefølge.

- ① Trykk på **Power** -knappen på lydplanken og slå den av.
- ② Trykk på **PAIRING**-knappen på baksiden av den frakoblede trådløse subwooferen eller den trådløse mottakeren. Bekreft at LEDene blinker grønt.
 - Hvis det er en rød LED på baksiden av den trådløse subwooferen, må du trykke på og holde inne knappen på baksiden av subwooferen på nytt.
- ③ Trykk på **Power** -knappen på lydplanken og slå den på.
- ④ Etter opprettelse av tilkoblingen, vil du se et grønt LED-lys som finnes på baksiden av den trådløse subwooferen eller på forsiden av den trådløse mottakeren som lyser grønt.

Hurtigveiledning for lydplanke

- 2 Installasjon og bruk av produktet

Installasjon

- 6 Tilkobling av produktet
- 17 Koble til med en smarttelefon via Wi-Fi
- 21 Tilbakestilling av produktet

Utforsking av produktet

- 22 Front
- 24 Tilbake
- 25 Utforske fjernkontrollen

Koble til TV-en

- 32 Koble til ved bruk av en optisk kabel
- 34 Koble til ved bruk av en HDMI-kabel
- 36 Koble til med Bluetooth

Koble til en ekstern enhet

- 37 Koble til ved bruk av en HDMI-kabel
- 39 Koble til ved bruk av en optisk kabel

Bruke produktet som et lydsystem

- 40 Koble til med Bluetooth
- 43 Koble til en USB-lagringsenhet
- 45 Bruke LG Sound Bar-app
- 46 Kompatibel med Google Assistant
- 47 Fungerer bra med Apple AirPlay
- 48 Koble Spotify
- 49 Fungerer bra med Alexa

Montere produktet på en vegg

- 51 Sjekk før å montere på vegg
- 53 Montere produktet på en vegg

Sikkerhetsforholdsregler

- 55 Sikkerhet og forskrifter

Før produktfeil rapporteres

- 58 Feilsøking

Appendiks

- 62 Spesifikasjoner
- 64 Registrerte varemerker og lisenser
- 66 All informasjon du trenger om nettverkstjenester
- 66 Melding med informasjon om programvare med åpen kildekode
- 67 Håndtering av produktet

Installasjon

Tilkobling av produktet

Nyt en rikere lyd ved å koble lydplanken til den trådløse subwooferen.

Automatisk tilkobling av den trådløse subwooferen

Når installasjonen er fullført, vil den trådløse subwooferen kobles automatisk til lydplanken. Lydplanken vil kobles til subwooferen i følgende rekkefølge.

- 1 Koble strømkabelen til den trådløse subwooferen.
- 2 Koble strømkabelen som er koblet til den trådløse subwooferen til et stikkontakt.
- 3 Koble strømkabelen til den trådløse lydplanken.
- 4 Koble strømkabelen som er koblet til lydplanken til et stikkontakt.

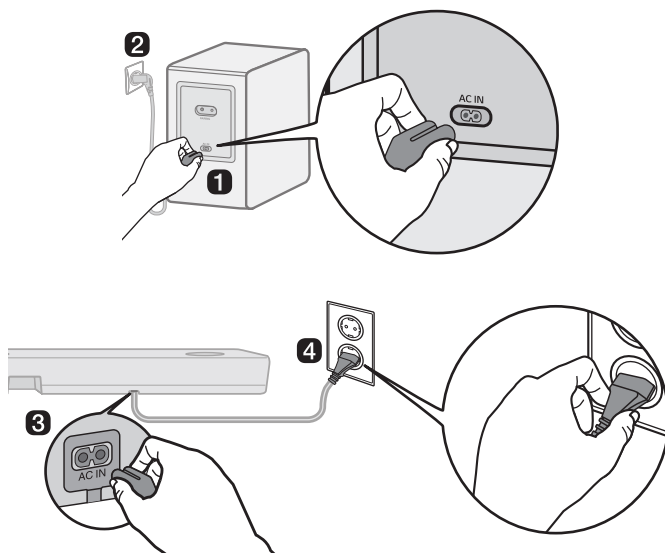

- 5 Etter automatisk opprettelse av tilkoblingen, kan du se at LED-en som finnes på baksiden av den trådløse subwooferen lyser grønt.

Sjekk forbindelsen med LED-en som finnes på baksiden av den trådløse subwooferen

Sjekk tilkoblingsstatusen ved å se på LED-en som finnes på baksiden av den trådløse subwooferen.

LED-farge	Status
Blinker grønt	Tilkobling pågår
Grønn	Tilkobling lyktes
Rødt	Dårlig tilkobling, eller subwoofer er i stand-by
Off	Strømkabelen er ikke koblet til

Manuell tilkobling av den trådløse subwooferen

Hvis du ser en rød LED på baksiden av den trådløse subwooferen, vil dette bety at lydplanken ikke er koblet til subwooferen. I dette tilfellet kobler du dem i følgende rekkefølge.

- 1 Trykk på **Power** (⏻)-knappen på lydplanken og slå den av.
- 2 Trykk på **PAIRING**-knappen som finnes på baksiden av den trådløse subwooferen. Bekreft at LED-en som finnes på baksiden av subwooferen blinker grønt. Hvis det er en rød LED på den trådløse subwooferen, må knappen på baksiden av subwooferen trykkes på og holdes inne på nytt.

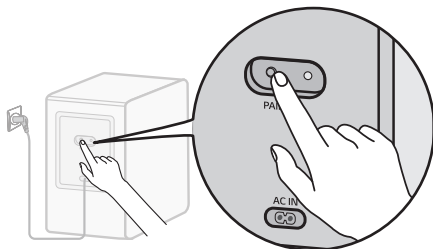

- 3 Trykk på **Power** (⏻)-knappen på lydplanken og slå den på.
- 4 Etter opprettelse av tilkobling, kan du se at LED-en som finnes på baksiden av den trådløse subwooferen lyser grønt.

✓ Merk

- Lydplanken må installeres så nær trådløs subwoofer som mulig. Jo nærmere avstanden mellom lydplanken og den trådløse subwooferen, jo bedre lydkvalitet.
- Bekreft at det ikke finnes hindringer mellom lydplanken og den trådløse subwooferen.
- Den trådløse forstyrrelsen kan unngås ved å opprettholde en avstand på minst 1 m mellom lydplanken eller den trådløse subwooferen og eventuelle eksterne enheter som kan generere sterke elektromagnetiske bølger (slik som trådløse rutere, mikrobølgeovner osv.).

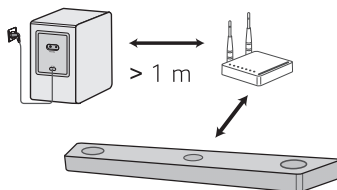

Tilkobling av bakhøytterne til trådløs mottaker (SPQ8-S, solgt separat)

Automatisk tilkobling

Når installasjonen er fullført, vil den trådløse mottakeren kobles automatisk til lydplanken. Lydplanken vil kobles til den trådløse mottakeren i følgende rekkefølge.

- 1 Høytalerkablene må kobles til de tilsvarende terminalene som finnes på bakhøytterne (venstre, høyre). Den svarte stripedede kabelen må kobles til minuspolen og den andre kabelen til den positive terminalen.
- 2 Høytalerkablene må kobles til bakhøytterne (venstre, høyre) på den trådløse mottakeren.

Farge på mottakerterminal	Høytalerens posisjon
Blått	(L) Venstre bak
Grå	(R) Høyre bak

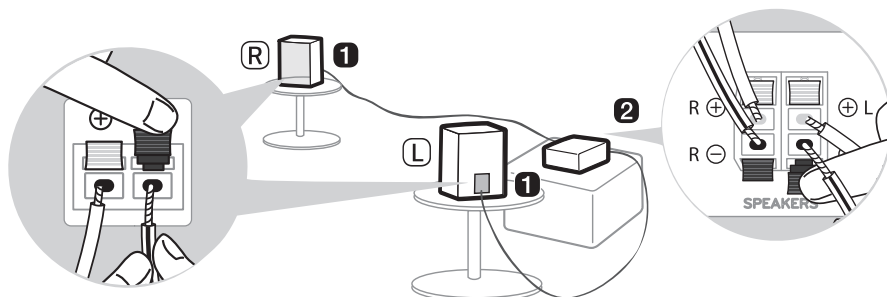

- 3 Koble strømkabelen til den trådløse mottakeren.
- 4 Koble strømkabelen som er koblet til den trådløse mottakeren til et stikkontakt.
- 5 Trykk på **Power** (⏻)-knappen på lydplanken og slå den på.
- 6 Etter automatisk opprettelse av tilkoblingen, kan du se at LED-en som finnes foran på den trådløse mottakeren lyser grønt.

✓ Merk

- Kun høytterne som følger med produktet må brukes. Hvis andre høyttalere vil brukes, vil dette forårsake funksjonsfeil.
- Koble høytalerkablene til de tilsvarende terminalene. Koble den positive kabelen til den positive terminalen og den negative kabelen til den negative terminalen. Hvis kabelen er koblet til feil, vil dette forvride lyden eller produsere ingen bass.

Sjekk tilkoblingsstatus med LED-fargen

Sjekk tilkoblingsstatusen med LED-lampen som finnes på forsiden av den trådløse mottakeren.

LED-farge	Status
Blinker grønt	Tilkobling pågår
Grønn	Tilkobling lyktes
Rødt	Dårlig tilkobling, eller mottakeren er i stand-by
Off	Strømkabelen er ikke koblet til

Manuell tilkobling

Hvis du ser en rød LED på forsiden av den trådløse mottakeren, vil dette bety at lydplanken ikke er koblet til subwooferen. I dette tilfellet kobler du dem i følgende rekkefølge.

- 1 Trykk på **Power** (🔊)-knappen på lydplanken og slå den av.
- 2 Trykk **PAIRING**-knappen som finnes på baksiden av den trådløse subwooferen. Bekreft at LED-lampen som finnes på forsiden av den trådløse mottakeren blinker grønt.

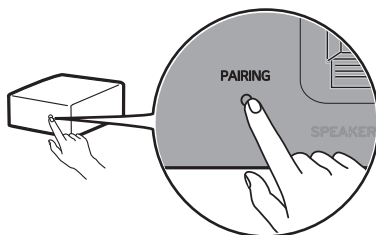

- 3 Trykk på **Power** (🔊)-knappen på lydplanken og slå den på.
- 4 Etter opprettelse av tilkoblingen, kan du se at LED-en som finnes på forsiden av den trådløse mottakeren lyser grønt.

✓ Merk

- Bakhøytalerne må holdes minst 30 cm fra TVen eller skjermen.
- Den trådløse forstyrrelsen kan unngås ved å opprettholde en avstand på minst 1 m mellom lydplanken eller den trådløse mottakeren og eventuelle eksterne enheter som kan generere sterke elektromagnetiske bølger (slik som trådløse rutere, mikrobølgeovner osv.).

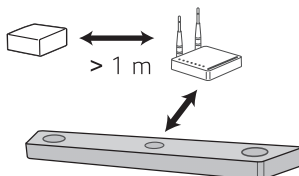

Montering av ferrittkjerne (valgfritt)

En ferrittkjerne kan ikke leveres og dette avhenger av nasjonale standarder.

Feste ferrittkjernen til høyttalerkablene

Festing av ferrittkjernen til kablene gjøres med det formål å redusere radiostøy.

- 1 Trekk del [a] og åpne ferrittkjernen.
- 2 Høyttalerkablene til den trådløse mottakeren må vikles to ganger rundt ferrittkjernen. Det kreves en avstand på ca. 18 cm mellom den trådløse mottakeren og ferrittkjernen.
- 3 Lukk ferrittkjernen til et klikk vil høres.

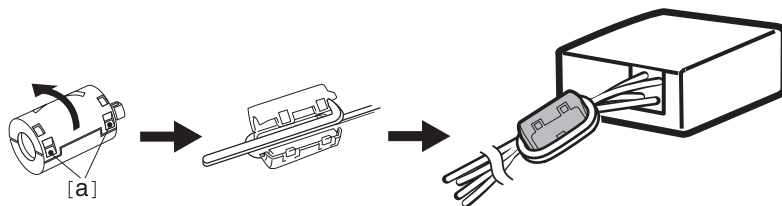

Nytte forbedret lyd

Surroundlyd-funksjonen og Multi-channel Experience (Opplevelse fra flere kanaler) kan brukes til å høre oppslukende 3D-lyd som er resultatet av flere lydkanaler fra høyttalerne, uavhengig av kanalene i det opprinnelig innspilte innholdet.

Hvis du for eksempel ønsker å lytte til musikk som er spilt inn i 2.0-kanaler med standard lydeffekter mens de trådløse bakhøyttalerne er tilkoblet, vil du ganske høre følgende forskjell.

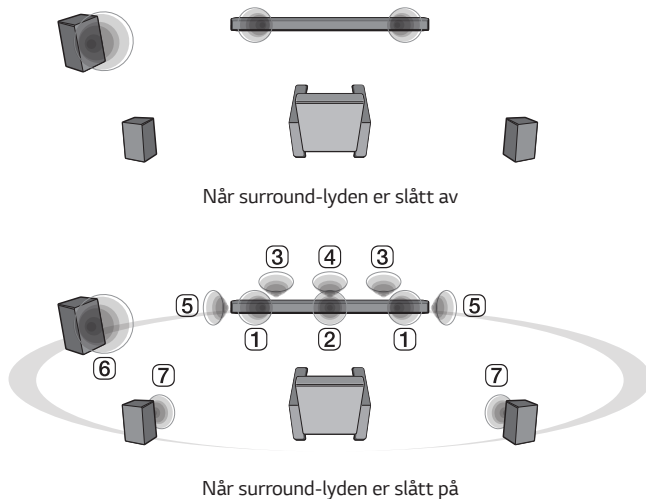

✓ Merk

• Høyttalerens posisjoner er som følger:

- ① Fronthøyttalere
- ② Senterhøyttaler
- ③ Topp høyttalere
- ④ Øverste senterhøyttaler
- ⑤ Surroundhøyttalere (side)
- ⑥ Subwoofer
- ⑦ Bakhøyttalere

Oppsett av surround-lyden

- 1** Trykk på **Innstillinger** -knappen. Produktet vil gå inn i innstillingsmodus og **"OFF-AUTO POWER"** eller **"ON-AUTO POWER"** vil vises.

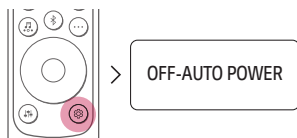

- 2** Mens **"OFF-AUTO POWER"** eller **"ON-AUTO POWER"** ruller i statusdisplayet, skal du trykke på **Venstre/Høyre**-knappen for å kunne velge innstillingen for surround-lyden. Se statusen til surround-lyden, **"OFF-SURROUND"** eller **"ON-SURROUND"**:

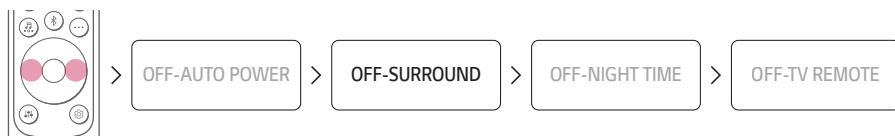

- 3** Mens **"OFF-SURROUND"** eller **"ON-SURROUND"** ruller i statusdisplayet, skal **Opp/Ned**-knappen trykkes og surround-lyden vil slås på eller av.

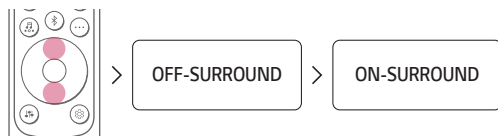

Bruk av Multi-channel Experience (Opplevelse fra flere kanaler)

Spiller av lyd fra alle høyttalere for forbedring av surroundlyden uavhengig av konfigurasjonen av inngangskilden til kanalen.

Kontrollere denne funksjonen på **LG Sound Bar-appen**.

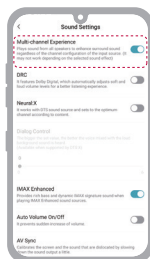

✓ Merk

- Det kan hende det ikke fungerer og dette avhenger av den valgte lydeffekten.

Surroundlyd-funksjon PÅ



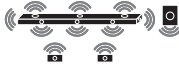







I tilfelle surroundlydfunksjonen er slått på, vil lyden sendes ut fra alle tilkoblede høyttalere. Dette avhenger av om Multi-channel Experience (Opplevelse fra flere kanaler) er slått på eller av.

Lydeffekter		
Inngang	Utgang	
	Bakhøytalere frakoblet	Bakhøytalere tilkoblet
Alle lydeffekter		
2.0 kanaler		
5.1 kanaler		
7.1 kanaler eller mer		
7.1.4 kanaler		

Surroundlydfunksjon AV

I tilfelle surroundlydfunksjonen er slått av, vil lyden sendes ut annerledes fra tilkoblede høyttalere. Dette avhenger av om Multi-channel Experience (Opplevelse fra flere kanaler) er slått på eller av.

Multi-channel Experience (Opplevelse fra flere kanaler) PÅ

Inngang		Lydeffekter	
		Utgang	
		Bakhøyttalere frakoblet	Bakhøyttalere tilkoblet
AI SOUND PRO			
Lyd som tilpasses med kunstig intelligens			
2.0 kanaler			
5.1 kanaler			
7.1 kanaler eller mer			
7.1.4 kanaler			
STANDARD			
Du kan nyte optimalisert lyd.			
2.0 kanaler			
5.1 kanaler	DTS		
	Annet		
7.1 kanaler eller mer			
7.1.4 kanaler			

Lydeffekter		
Inngang	Utgang	
	Bakhøytalere frakoblet	Bakhøytalere tilkoblet

CINEMA

Kino 3D-lyd

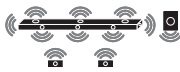
Inngang	Bakhøytalere frakoblet	Bakhøytalere tilkoblet
2.0 kanaler		
5.1 kanaler		
7.1 kanaler eller mer		
7.1.4 kanaler		

CLEAR VOICE PRO

Tydlig stemmelyd, forbedre kvaliteten på stemmelyden

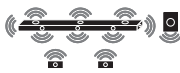
Inngang	Bakhøytalere frakoblet	Bakhøytalere tilkoblet
2.0 kanaler		
5.1 kanaler		
7.1 kanaler eller mer		
7.1.4 kanaler		

Lydeffekter		
Inngang	Utgang	
	Bakhøytalere frakoblet	Bakhøytalere tilkoblet

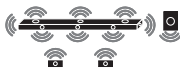

SPORTS

Realistisk lyd som om du var på et stadion

2.0 kanaler		
5.1 kanaler		
7.1 kanaler eller mer		
7.1.4 kanaler		

MUSIC

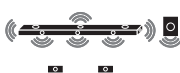
Lydeffekt med MERIDIAN-teknologi

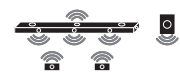
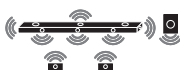
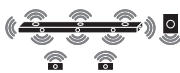
2.0 kanaler			
5.1 kanaler		DTS	
		Annet	
7.1 kanaler eller mer			
7.1.4 kanaler			

Lydeffekter		
Inngang	Utgang	
	Bakhøytalere frakoblet	Bakhøytalere tilkoblet

GAME

Optimalisert lyd for spill

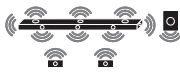
2.0 kanaler		
5.1 kanaler		
7.1 kanaler eller mer		
7.1.4 kanaler		

BASS BLAST (BASS BLAST+)

Lyd med forsterket bass

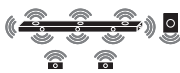
2.0 kanaler		
5.1 kanaler		
7.1 kanaler eller mer		
7.1.4 kanaler		







Multi-channel Experience (Opplevelse fra flere kanaler) AV

Inngang		Lydeffekter	
		Utgang	
		Bakhøytalere frakoblet	Bakhøytalere tilkoblet
AI SOUND PRO			
Lyd som tilpasses med kunstig intelligens			
2.0 kanaler			
5.1 kanaler	DTS		
	Annet		
7.1 kanaler eller mer			
7.1.4 kanaler			

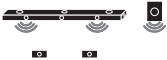
Lydeffekter		
Inngang	Utgang	
	Bakhøytalere frakoblet	Bakhøytalere tilkoblet



STANDARD

Du kan nyte optimalisert lyd.

2.0 kanaler			
5.1 kanaler	DTS		
	Annet		
7.1 kanaler eller mer			
7.1.4 kanaler			

CINEMA







Kino 3D-lyd

2.0 kanaler			
5.1 kanaler			
7.1 kanaler eller mer			
7.1.4 kanaler			

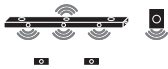
Lydeffekter		
Inngang	Utgang	
	Bakhøytalere frakoblet	Bakhøytalere tilkoblet

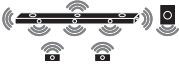
CLEAR VOICE PRO







Tydlig stemmelyd, forbedre kvaliteten på stemmelyden

2.0 kanaler			
5.1 kanaler	DTS		
	Annet		
7.1 kanaler eller mer			
7.1.4 kanaler			

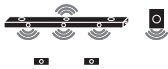
Lydeffekter		
Inngang	Utgang	
	Bakhøytalere frakoblet	Bakhøytalere tilkoblet

SPORTS

Realistisk lyd som om du var på et stadion

2.0 kanaler			
5.1 kanaler	DTS		
	Annet		
7.1 kanaler eller mer			
7.1.4 kanaler			

Lydeffekter		
Inngang	Utgang	
	Bakhøytalere frakoblet	Bakhøytalere tilkoblet

MUSIC







Lydeffekt med MERIDIAN-teknologi

2.0 kanaler		
5.1 kanaler	DTS	
	Annet	
7.1 kanaler eller mer		
7.1.4 kanaler		

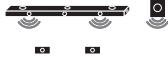
Lydeffekter		
Inngang	Utgang	
	Bakhøytalere frakoblet	Bakhøytalere tilkoblet

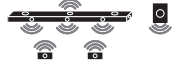
GAME

Optimalisert lyd for spill

2.0 kanaler			
5.1 kanaler	DTS		
	Annet		
7.1 kanaler eller mer			
7.1.4 kanaler			

BASS BLAST (BASS BLAST+)

Lyd med forsterket bass

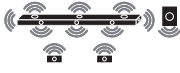
2.0 kanaler			
5.1 kanaler			
7.1 kanaler eller mer			
7.1.4 kanaler			

Koble til med en smarttelefon via Wi-Fi

Bruk **LG Sound Bar-appen** og koble produktet til nettverket og kontrollere produktet.

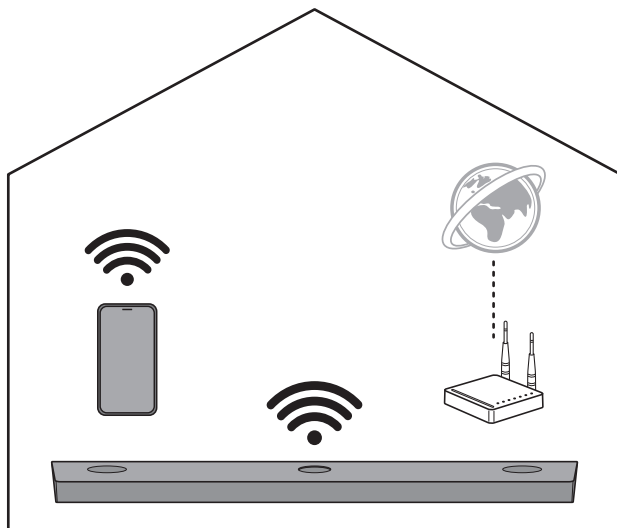

Sjekk følgende.

- Har du en trådløs ruter?
 - Koble til smarttelefonen og produktet via Wi-Fi ved å ha en trådløs ruter som er koblet til Internett.
 - Bekreft at de begge er koblet til samme Wi-Fi-nettverk.
 - I tilfelle signalet til den trådløse ruter er svakt, kan det hende at den ikke kan kobles til. Flytt ruter nær lydplanken eller flytt den vekk fra hindringer.
- Er **Bluetooth** aktivert på din smarttelefon?
 - Aktiver **Bluetooth** på din smarttelefon.
 - Hvis **Bluetooth** er aktivert, kan du enkelt koble til Wi-Fi. Hvis **Bluetooth** er deaktivert, kan det hende at produktet ikke blir registrert i **LG Sound Bar-appen**.
- **LG Sound Bar-appen** er tilgjengelig for versjonene som finnes nedenfor.
 - Android™ OS: Versjon 6.0 eller høyere
 - iOS OS: Versjon 12 eller høyere
 - Endring av støttede versjoner for hvert operativsystem kan oppstå senere.

Installasjon av appen

Installer **LG Sound Bar-appen** på din smarttelefon. Installer **LG Sound Bar-appen** ved å skanne QR-koden med en QR-kodeskanningsapp eller laste ned fra Google Play eller App Store.

Nedlasting med en QR-kode

- 1 Bruk en QR-kodeskanningsapp for å skanne QR-koden nedenfor.
- 2 Du vil rettes til en side der **LG Sound Bar-appen** kan lastes ned. Trykk på appen og installer den.



(Android Phone OS)



(iPhone OS)

Nedlasting fra Google Play eller App Store

Gå til Google Play eller App Store på din smarttelefon og søk etter **LG Sound Bar-appen** og installer den.



(Android™ Phone)

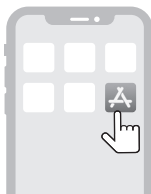

(iPhone)

✓ Merk

- Elementene på innstillingsmenyen kan variere og avhenger av smarttelefonprodusenten og operativsystemet.
- Google, Android, Google Play, Google Home og Chromecast built-in er varemerker tilhørende Google LLC.

Tilkobling med en smarttelefon via LG Sound Bar-appen

Koble produktet til smarttelefonen ved å bruke **LG Sound Bar-appen** for å kunne bruke nettverkstjenester. Installasjonsmetoden til appen varierer og avhenger av smarttelefonen.

- 1 Finn og trykk på **LG Sound Bar-appen** som har vært installert på din smarttelefon.
- 2 Følg instruksjonene i **LG Sound Bar-appen**. Godta vilkårene for bruk, veiledningsskjerm for Chromecast og innstillinger for plasseringstillatelse. Slå på **Wi-Fi** og **Bluetooth**.
- 3 Velg produktet du ønsker å koble til. Dette produktet vil indikeres som "LG_Speaker_S90QY_XXXX".

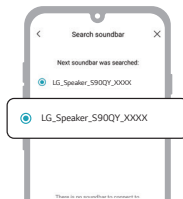

- 4 Velg et Wi-Fi-nettverk og skriv inn passordet.

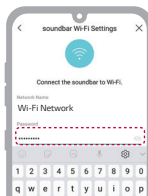

- 5 Etter at du har koblet produktet til **LG Sound Bar-appen**, vil "CONNECTED" (TILKOBLET) vises på produktets statusdisplay.

✓ Merk

- I tilfelle passordet til ruteren inneholder noen spesialtegn (slik som ` " + / \ ; : - _ ^ & () < >) eller uttrykksikoner, kan det hende at lydplanken ikke er tilkoblet. Vår anbefaling er å konfigurere et passord med en kombinasjon av engelske bokstaver og tall.
 - Det anbefales å konfigurere sikkerhetstypen for den trådløse ruterens til WPA2.
 - Du kan registrere produktet på Google Home-appen. Hvis du vil ha mer informasjon, besøk <http://www.google.com/cast/setup/>.
 - Opprett en høyttalergruppe ved å bruke Google Home-appen og legg til opptil 4 enheter i gruppen. Ikke legg til for mange enheter, da dette kan bli upraktisk når du lytter til musikk.
 - Kontroller eller endre kallenavnet til registrert hjem eller produktnavn ved å koble til Google Home-appen og trykke på **Enhetsinnstillinger** -knappen.
 - Produktet kan ikke konfigureres eller kontrolleres med **LG ThinQ**-appen.
-

Tilbakestilling av produktet

Tilbakestill produktet hvis det ikke svarer eller ikke fungerer, eller hvis nettverkstilkoblingen er ustabil. Hvis Wi-Fi-nettverket har endret, må produktet tilbakestilles og kobles til din smarttelefon på nytt.

Hvordan tilbakestille

- 1 Trykk og hold inne **Wi-Fi** -knappen på toppen av produktet til et lydsignal høres.
- 2 "RESET" vil vises på statusdisplayet, og alle trådløse nettverksinnstillinger på produktet vil slettes.

✓ Merk

- Når produktet tilbakestilles, må smarttelefonen kobles på nytt ved å bruke Wi-Fi på **LG Sound Bar-appen**.
-

Deaktivering av trådløse nettverkstilkoblinger.

Trykk og hold inne **Power** -knappen i 3 sekunder eller lenger for å kunne slå produktet av.

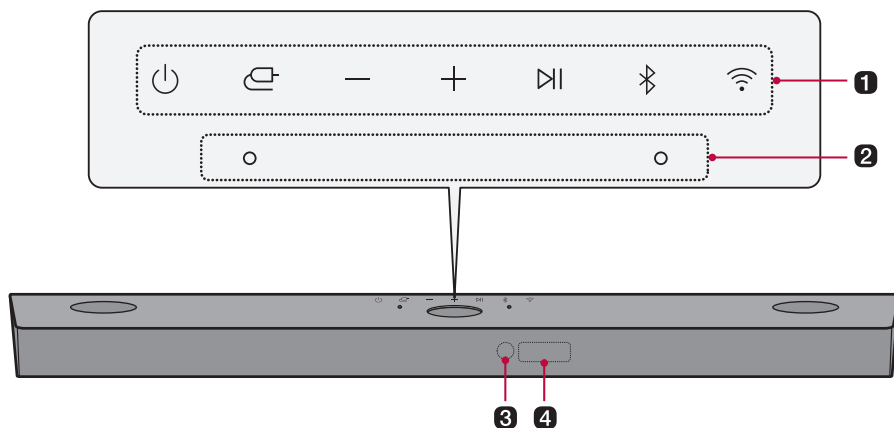

Utforsking av produktet

Front



1 Strøm

Dette slår produktet på/av.

- Trykk og hold inne **Power** -knappen i mer enn 3 sekunder for å koble Wi-Fi fra. Produktet vil ikke lenger avgi lyd. Trykk på **Power** -knappen og oppretthold Wi-Fi-tilkoblingen for fremtidig bruk.

Funksjon

Trykk på knappen flere ganger og velg ønsket funksjon eller inngangsmodus.

- Wi-Fi: Kobler produktet via Wi-Fi
- BT: Kobler produktet ved å bruke **Bluetooth**
- OPT/HDMI ARC: Koble produktet til en TV som støtter en optisk kabel, ARC, E-ARC, eller LG Sound Sync
- HDMI: Koble produktet til en HDMI-inngangsport
- USB: Koble produktet til en USB-lagringsenhet

Volum

Justerer lydvolumet.

Spill av/Sett på pause

Dette lar deg sette på pause eller spille av musikk.

Bluetooth paring

Det lar deg koble din **Bluetooth**-enhet til produktet i tre minutter, for eksempel en smarttelefon. (→ Se "Koble til med Bluetooth" på side 51.)

Wi-Fi

Det går direkte til Wi-Fi-funksjonen.

2 Innebygd mikrofon

Dette brukes hvis **LG Sound Bar-appen** åpnes.

3 Fjernkontrollmottaker

Dette mottar trådløse signaler fra fjernkontrollen.

4 Statusdisplay

Alternativer som inngangsmodus og volum vil vises i tekst.

- Statusskjermen kan kontrolleres som auto, på og av. (→ Se "Bruk av skjermen" på side 41.)
-

✓ Merk

- Reduser strømforbruket ved å slå av produktet automatisk etter 15 minutter uten inngangssignal fra en ekstern enhet.
-

Tilbake

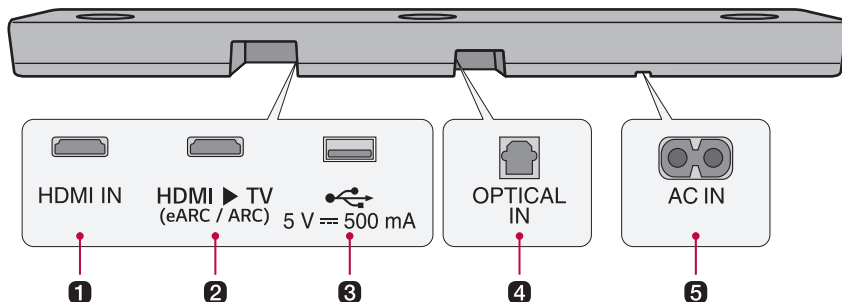

1 HDMI IN

Plugg inn en HDMI-kabel slik at en ekstern enhet kan kobles til produktet.

2 HDMI TV (eARC / ARC)

Plugg inn en HDMI-kabel slik at TV-en kan kobles til produktet.

3 USB-port

Plugg inn en USB-lagringseenhet og spill musikk med produktet.

4 OPTICAL IN

Plugg inn en optisk kabel slik at TV-en kan kobles til produktet.

5 AC IN

Koble til strømledningen.

Utforske fjernkontrollen

Bruk fjernkontrollen og kontroller alle funksjonene til produktet, fra å slå strømmen på/av til å aktivere filmlyden.

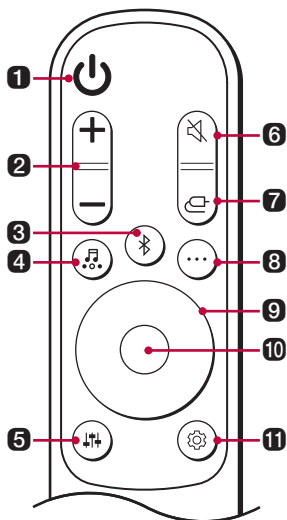

Hvordan skifte batterier

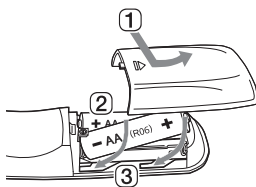

Bruk AA 1,5V-batterier. Bytt ut de to batteriene ved å sette dem inn i fjernkontrollen ved å sjekke de retninger som er angitt.

- 1 Åpne batteridekselet som finnes på baksiden av fjernkontrollen.
- 2 Sett inn batteriene slik at + og - tilsvarer merkingene.
- 3 Lukk batteridekselet.

Risiko for brann eller eksplosjon hvis batteriet byttes ut med en feil type.

1 Strøm

Slår produktet på/av.

2 Volum

Justerer lydvolümet.

3 Bluetooth paring

Det lar deg koble din **Bluetooth**-enhet til produktet i tre minutter, for eksempel en smarttelefon. (→ Se "Koble til med Bluetooth" på side 51.)

4 Lydeffekter

Trykk på knappen og velg ønsket lydfelt.

- AI SOUND PRO: Kunstig intelligens brukes til å velge de optimale lydinnstillingene som passer ditt innhold.
- STANDARD: Du kan nyte optimalisert lyd.
- CINEMA: Spill innhold med 3D-lyd som i en kino.
- CLEAR VOICE PRO: Tydelig stemmelyd, forbedre kvaliteten på stemmelyden.
- SPORTS: Realistisk lyd som om du var på et stadion.
- MUSIC: Opplev førsteklasses lydteknologi fra MERIDIAN.
- GAME: Optimalisert lyd for spill.
- BASS BLAST (BASS BLAST+): Basslyder er forbedret.

5 Innstilling av lyd

Dette brukes for justering av lydnivået til den tilkoblede høyttaleren. Trykk på **Lydtuning** -knappen og deretter **Venstre/Høyre**-knappen for å velge ønsket høyttaler før **Opp/Ned**-knappen trykkes på for å øke/redusere lydvolümet. Justerbare høyttalere og justeringsområder er som følger:

- WF (Subwoofer): -15 - 6
 - C (Senterhøyttaler): -6 - 6
 - OVC (Tophøyttaler): -6 - 6
 - S (Surroundhøyttaler (side)): -6 - 6
 - R (Bakhøyttaler): -6 - 6
 - TRE (Fronthøyttaler (diskant)): -5 - 5
 - BAS (Fronthøyttaler (bass)): -5 - 5
- Justering av bakhøyttalernes nivå gjennomføres kun når bakhøyttalerne er tilkoblet.
-

6 Demp 

Dette alternativet slår av lyden fra produktet.

7 Funksjon 

Trykk på knappen flere ganger og velg ønsket inngangsmodus eller funksjon.

8 Informasjon 

Se den tilkoblede inngangskilden, Wi-Fi-nettverket eller **Bluetooth**-informasjon.

- Wi-Fi: Tilkoblet appnavn
- BT: Tilkoblet **Bluetooth**-enhetsnavn
- OPT/ARC/E-ARC/HDMI: Nåværende lydkilde
- USB: Nåværende navn for lydfil

9 Opp/Ned/Venstre/Høyre 

Bruk denne knappen for å tilpasse innstillingene til de praktiske funksjonene.

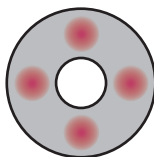

Opp/Ned: Dette blar gjennom mappene som finnes på USB-lagringsenheten. Trykk på knappen og velg ønsket mappe.

Venstre/Høyre: Trykk på venstre knapp hvis du vil spille av forrige sang. Trykk på høyre knapp hvis du vil spille av neste sang.

10 Spill av/Sett på pause 

Trykk på denne knappen hvis du vil spille av eller sette en sang på pause.

- Mens du lytter til musikk på en USB-lagringsenhet, kan avspillingsmodusen velges ved å trykke på knappen i 3 sekunder eller lenger, og deretter trykk på **Opp/Ned** og velg ønsket Gjenta-alternativ.
 - OFF: Spiller filene i rekkefølge og avslutter avspillingen
 - ONE: Spiller gjeldende fil gjentatte ganger
 - FOLDER: Spiller kun filene i mappen på en løkke
 - ALL: Spiller alle filene på en løkke
 - SHUFFLE: Spiller av en tilfeldig fil til alle filene har blitt lyttet og stopper avspillingen.
-

11 Innstillinger

Dette alternativet lar deg justere innstillingene for dette produktet: AUTO POWER, SURROUND, NIGHT TIME, TV REMOTE, DISPLAY. Trykk på **Innstillinger** -knappen og velg innstillingen ved å bruke **Venstre/Høyre**-knappen før **Opp/Ned**-knappen trykkes for å slå på/av innstillingen.

- **AUTO POWER:** Hvis TV-en eller en ekstern enhet er slått på eller av, vil produktet også slå seg på eller av automatisk. Dette alternativet er kun tilgjengelig når produktet er koblet til TV-en med en optisk kabel. (→ Se "Bruke automatisk slå på/av" på side 39.)
 - **SURROUND:** Bruk surround-lyd-funksjonen og nyt oppslukende 3D-lyd produsert fra flere lydkanaler fra høyttalerne, uavhengig av kanalene i innholdet som opprinnelig ble spilt inn. (→ Se "Oppsett av surround-lyden" på side 13.)
 - **NIGHT TIME:** Dette alternativet brukes til å redusere det generelle lydvolument, men øker volumet av myke og delikate lyder. Dette er utmerket når du lytter til musikk eller ser på en film sent på kvelden. (→ Se "Bruke nattetid" på side 40.)
 - **TV REMOTE:** Denne praktiske funksjonen kan brukes for å justere produktvolumet med TV-ens fjernkontroll. (→ Se "Kontroller produktet med TV-ens fjernkontroll" på side 38.)
 - **DISPLAY:** Statusskjermen kan kontrolleres som auto, på og av. (→ Se "Bruk av skjermen" på side 41.)
-

Kontroller produktet med TV-ens fjernkontroll

Produktvolumet kan justeres ved å bruke LG TV-fjernkontroll samt andre merker.

Funksjoner som kan styres med en TV-fjernkontroll

Volum, demp

TV-merker som støttes

LG, Panasonic, Philips, Samsung, Sharp Electronics, Sony, Toshiba, Vizio

Aktivering/deaktivering av denne funksjonen

- 1 Trykk på **Innstillinger** -knappen. Produktet vil gå inn i innstillingsmodus og **"OFF-AUTO POWER"** eller **"ON-AUTO POWER"** vil vises.

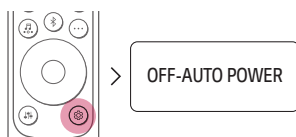

- 2 Mens **"OFF-AUTO POWER"** eller **"ON-AUTO POWER"** ruller i statusdisplayet, trykk på **Venstre/Høyre**-knappen og velg innstillingen for TV-fjernkontrollen. Se statusen til TV-fjernkontrollen, **"ON-TV REMOTE"** eller **"OFF-TV REMOTE"**.

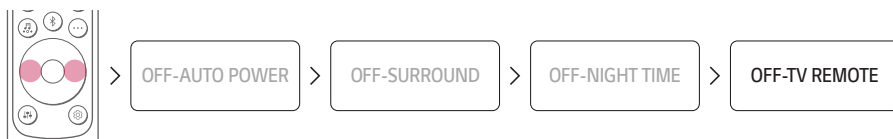

- 3 Mens **"ON-TV REMOTE"** eller **"OFF-TV REMOTE"** ruller i statusdisplayet, trykker du på **Opp/Ned**-knappen for å kunne slå TV-fjernkontrollen av eller på.

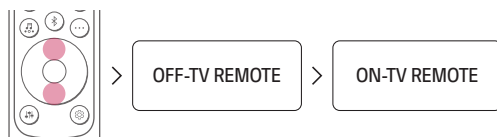

✓ Merk

- Trykk på **Innstillinger**-knappen på TV-fjernkontrollen og sjekk om TV-ens lydutgang er konfigurert til [Ekstern høyttaler].
- Produktet kan ikke kontrolleres med LG TVs magiske fjernkontroll.
- Hvis SIMPLINK eller lydsynkroniseringsfunksjonene på TV-en har vært slått på, kan denne funksjonen fungere kanskje ikke på en skikkelig måte. Trykk på **Innstillinger**-knappen på TV-fjernkontrollen og slå av funksjonen.
- Denne funksjonen fungerer kanskje ikke bra når enheten og TV er koblet til en HDMI-kabel.

Bruke automatisk slå på/av

Bruk funksjonen og slå produktet på eller av automatisk når TV-en eller ekstern enhet er slått på eller av.

Hvis den tilkoblede enheten vil slås på, må produktet slås på automatisk og en funksjon vil velges i samsvar med inngangssignalet.

Aktivering/deaktivering av automatisk slå på/av-funksjonen

- 1 Trykk på **Innstillinger** -knappen. Produktet vil gå inn i innstillingsmodus og "OFF-AUTO POWER" eller "ON-AUTO POWER" vil vises.

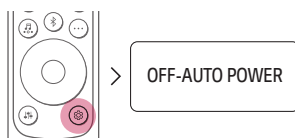

- 2 Hvis "OFF-AUTO POWER" eller "ON-AUTO POWER" ruller i statusdisplayet, trykk på **Opp/Ned**-knappen og aktiver eller deaktiver automatisk slå på/av-funksjonen.

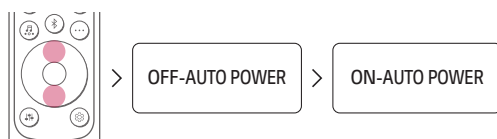

Bruke nattetid

Dette alternativet brukes til å redusere det generelle lydvolümet, men øker volümet av myke og delikate lyder. Dette er utmerket når du lytter til musikk eller ser på en film sent på kvelden.

Aktivering/deaktivering av nattetid-funksjonen

- 1 Trykk på **Innstillinger** -knappen. Produktet vil gå inn i innstillingsmodus og **"OFF-AUTO POWER"** eller **"ON-AUTO POWER"** vil vises.

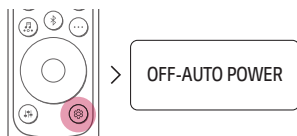

- 2 Mens **"OFF-AUTO POWER"** eller **"ON-AUTO POWER"** ruller i statusdisplayet, skal du trykke på **Venstre/Høyre**-knappen for å kunne velge innstillingen for nattetid. Se status for nattetid, **"ON-NIGHT TIME"** eller **"OFF-NIGHT TIME"**.

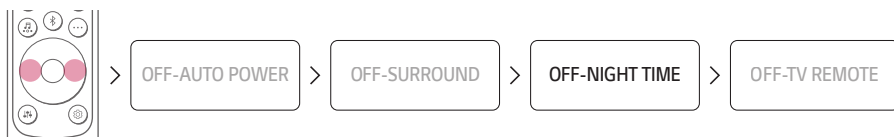

- 3 Mens **"ON-NIGHT TIME"** eller **"OFF-NIGHT TIME"** ruller i statusdisplayet, trykk på **Opp/Ned**-knappen for å kunne slå nattetid-funksjonen av eller på.



Bruk av skjermen

Statusskjermen kan kontrolleres som auto, på og av.

Alternativ	Statusdisplay
AUTO	Dimmes etter 20 sekunder med tasteinntasting.
ON	Alltid på
OFF	Slås av etter 20 sekunder med tasteinntasting.

Aktivere/deaktivere Skjerm-funksjonen

- 1 Trykk på **Innstillinger** -knappen. Produktet vil gå inn i innstillingsmodus og "OFF-AUTO POWER" eller "ON-AUTO POWER" vil vises.

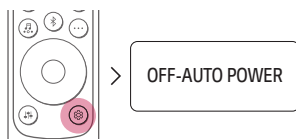

- 2 Mens "OFF-AUTO POWER" eller "ON-AUTO POWER" ruller i statusskjermen, skal du trykke på **Venstre/Høyre**-knappen for å kunne velge innstillingen. Du kan se statusen til skjermen "AUTO-DISPLAY", "ON-DISPLAY" eller "OFF-DISPLAY".

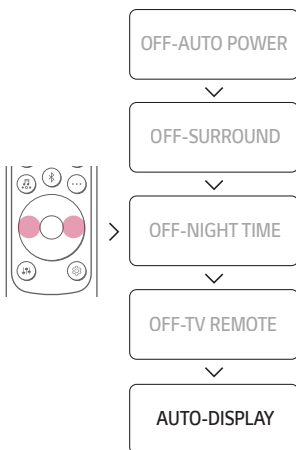

- 3** Mens "AUTO-DISPLAY", "ON-DISPLAY" eller "OFF-DISPLAY" ruller i statusskjermen, trykk på **Opp/ned-**knappen for å endre skjermen til "AUTO" eller slå det på eller av.

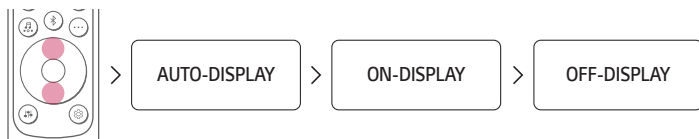

Koble til TV-en

Koble til ved bruk av en optisk kabel

Overfør TVens lyd til produktet ved å koble den til TVen ved hjelp av en optisk kabel. Du har muligheten til å legge til en rekke 3D-effekter i originallyden med det formål å fylle rommet med en dyp og fylldig lyd.

Ser på TV etter tilkobling med en optisk kabel

- 1 Hvis den digitale kabelterminalen har et deksel, må du først fjerne dekslene fra begge ender.

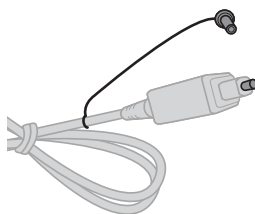

- 2 Bruk en optisk kabel til å koble **OPTICAL IN**-terminalen på baksiden av produktet **Optical Digital Output (OPTICAL OUT)**-terminalen som finnes på baksiden av produktet.

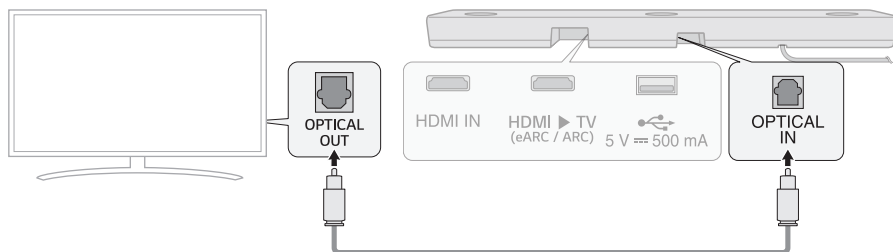

- 3 Trykk på **Funksjon** -knappen gjentatte ganger til **"OPT/HDMI ARC"** vises på statusdisplayet.

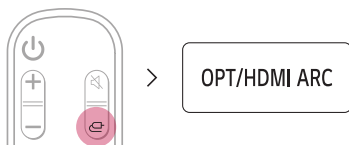

- 4 Trykk på **Innstillinger**-knappen på TV-fjernkontrollen og gå inn i [Høytaler] -menyen og konfigurér utgangshøytaleren til [Optisk] eller [Ekstern høytaler]. Elementene på innstillingsmenyen kan variere og avhenger av TV-produzenten.

✓ Merk

- Hvis tilkobling av det optiske inngangssignalet og ARC-signalet prøves på same tid, vil ARC-signalet ha prioritet.

Ved bruk av en LG TV

Volumet vil justeres ved å bruke LG TV-fjernkontrollen hvis tilkobling av TV-en til produktet gjøres med en optisk kabel. Dette kan kun skje på en TV som støtter LG TV-funksjonen for lydsynkronisering. Sjekk TV-ens brukerhåndbok og se om din TV-en støttes.

Funksjoner som kan styres med en LG TV-fjernkontroll

Volum, demp

✓ Merk

- Når TV-en er riktig koblet til produktet, vil **"LGOPT"** vises på statusdisplayet.
- Når produktet brukes med en LG TV-fjernkontroll, vil volumet og dempestatusen som har vært innstilt på TV-en brukes automatisk på produktet.
- Produktets fjernkontrollen kan brukes selv etter dens tilkobling til en LG TV.
- Bruk LG Sound Sync ved å endre lydinnstillingen på TV-en. Det kan variere og avhenger av TV-en.

Koble til ved bruk av en HDMI-kabel

Overfør TV-lyden til produktet ved å koble TV-en til produktet ved hjelp av en HDMI-kabel. Legge til en rekke 3D-effekter i originallyden med det formål å fylle rommet med en dyp og fyldig lyd.

Ser på TV etter tilkobling med en HDMI-kabel

- 1 Bruk HDMI-kabelen og koble **HDMI ► TV (eARC / ARC)**-terminalen som finnes på baksiden av produktet til **HDMI IN (ARC)**-terminalen på TV-en som vist på bildet.

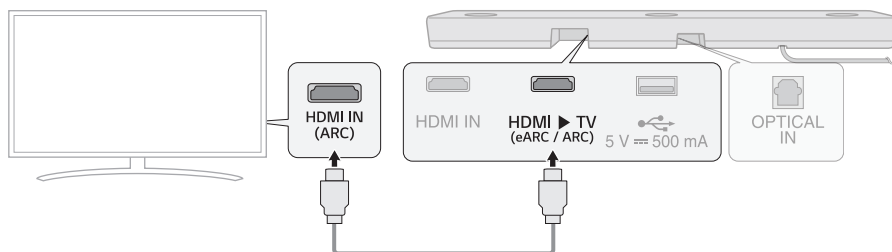

- 2 Trykk på **Funksjon** -knappen gjentatte ganger til **"OPT/HDMI ARC"** vises på statusdisplayet.

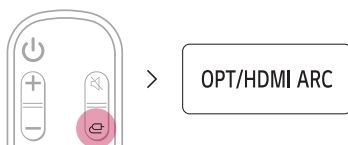

- 3 Trykk på **Innstillinger**-knappen på TV-fjernkontrollen og gå inn i [Høytaler]-menyen og konfigurere utgangshøytaleren til [HDMI ARC]. Elementene på innstillingsmenyen kan variere og avhenger av TV-produsenten.
- 4 Når TV-en er riktig koblet til produktet, vil **"ARC"** eller **"E-ARC"** vises på statusdisplayet.

✓ Merk

- E-ARC støtter lyd av høy kvalitet som DTS-HD Master Audio™, DTS:X®, Dolby TrueHD og Dolby Atmos®.
- Hvis du ønsker å bruke Dolby Atmos® eller DTS:X®, skal den tilkoblede enheten og dens innhold støtte Dolby Atmos® eller DTS:X®.
- Bekreft at din TV støtter eARC-funksjonen før eARC slås på ved å gå til **Innstillinger**-menyen. For mer informasjon om bruk av denne funksjonen, se brukerhåndboken til TV-en. Innstillinger kan variere og avhenger av TV-en.
- Bruk en sertifisert kabel med HDMI-logoen.

SIMPLINK

- SIMPLINK henviser til HDMI-CEC-funksjonen som kan brukes til å bruke en enkelt TV-fjernkontroll for enkel betjening av en lydenhet eller spiller som er koblet til en LG TV via HDMI.
 - Funksjoner som kan styres med en SIMPLINK-kompatibel LG TV-fjernkontroll: Slå på/av, volumkontroll, demp av/på, osv.
- For mer informasjon om bruk av SIMPLINK, se brukerhåndboken til LG TV-en.



✓ Merk

- SIMPLINK-funksjonen fungerer kanskje ikke ordentlig og dette avhenger av statusen til produktet eller andre tilkoblede enheter.
 - HDMI-CEC-funksjoner fra TV-produsenten: LG SIMPLINK, Sony BRAVIA Sync/Link, Philips EasyLink, Samsung Anynet+, osv.

Bruk WOW Orchestra med LG TV

Kombinasjonen av LG-lydplanken og LG TV resulterer i den beste opplevelsen for å sende ut lyd på same tid gjennom dem begge.

Funksjonen aktiveres automatisk mens lydplanken kobles til TV-en og du kan velge den på lydmenyen på TV-en.

✓ Merk

- Tilgjengelig på enkelte modeller av LG TV- og lydplanke
 - Den fungerer ifølge lydkodeken som støttes av TV-en.
 - Funksjonen kan kun fungere med en HDMI-kabeltilkobling og LG WOWCAST-tilkobling.
 - Bekreft at du aktiverer e-ARC på TV-en.
 - Meldingene som vises på TV-en varierer avhengig av modell.
 - Se TV-ens bruksanvisning for mer informasjon om innstillinger.
-

Koble til med Bluetooth

Bluetooth er en teknologi som kobler elektroniske produkter rundt deg trådløst.

Koble produktet til en TV ved å bruke **Bluetooth** og nyt din TV-lyd i høy kvalitet.

Ser på TV etter trådløs tilkobling

1 Trykk på **Bluetooth paring** (🔗)-knappen. "BT READY" vil vises på statusdisplayet etter et øyeblikk.

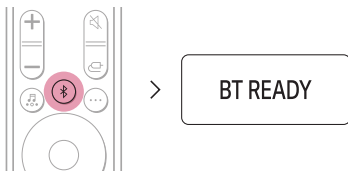

2 Trykk på **Innstillinger**-knappen på TV-fjernkontrollen og gå inn i [Høytaler]-menyen og konfigurere utgangshøytaleren til **Bluetooth**.

3 Finn og trykk på "LG_Speaker_S90QY_XXXX" eller navnet du registrerte i Google Home-appen.

4 Når produktet er koblet til din TV ved å bruke **Bluetooth**-funksjonen, kan du se at statusdisplayet endres fra "PAIRED" (Tilkoblet) → "Tilkoblet TV-navn" → "BT" (Klar til bruk).

✓ Merk

- Navnet på produktet kan sees eller endres i Innstillinger-menyen på det første skjermbildet i Google Home-appen. Etter å ha tildelt kallenavnet "Living Room Cinema" i Google Home-appen, vil den vises på TV som "**Kino i stuen**".
- For **Bluetooth**-enheter kan tegn som ikke kan vises (feks. Korean Hangul) vises som '-' på produktets statusdisplay.
- Trykk på **Informasjon** (ℹ️)-knappen på fjernkontrollen og sjekk navnet på den tilkoblede **Bluetooth**-enheten. Se navnet på den tilkoblede **Bluetooth**-enheten på statusdisplayet.

Koble til en ekstern enhet

| Koble til ved bruk av en HDMI-kabel

Tilkoble TV-en og ekstern enhet (spillkonsoll, DVD-spiller osv.) ved å bruke en HDMI-kabel og nyt en dyp og fylldig lyd.

Koble til en ekstern enhet med HDMI-kabel

- 1 Koble til en ekstern enhet, for eksempel en DVD eller Blu-ray-spiller. Basert på bildet nedenfor, skal enhetens **HDMI OUT**-terminalen kobles til **HDMI IN**-terminal som finnes på baksiden av produktet.
- 2 Bruk HDMI-kabelen og koble **HDMI ► TV (eARC / ARC)**-terminalen som finnes på baksiden av produktet til **HDMI IN (ARC)**-terminalen på TV-en.

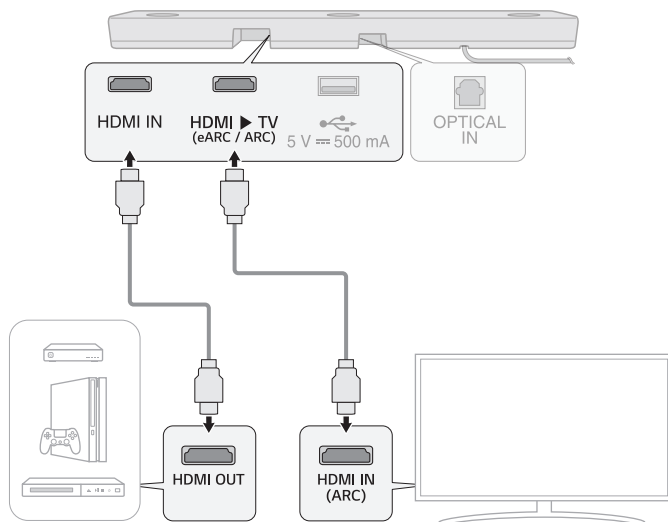

3 Trykk på **Funksjon** -knappen gjentatte ganger til **"HDMI"** vises på statusdisplayet.



4 Når den eksterne enheten er koblet til produktet, kan lyden fra enheten lyttes til. Når du spiller av video med Dolby Atmos® eller DTS:X®-teknologien, vil enten **"DOLBY ATMOS"** eller **"DTS:X"** vises på statusdisplayet.

✓ Merk

- Dolby Atmos® eller DTS:X®-lyd støtter 5.1.3 kanaler. Etter tilkobling av de trådløse bakhøytalerne støttes 7.1.3-kanaler.
 - Sjekk lydutgangsinstillinger i Innstillinger-menyen på den eksterne enheten (feks. Blu-ray-spiller eller TV). Lydutgangen skal konfigureres til [Ingen koding], [Bitstream], [Auto], eller [Gå gjennom]. Se brukerhåndboken til den eksterne enheten for å ha mer informasjon om konfigurering av utdataene.
 - Bruk en sertifisert kabel med HDMI-logoen.
-

Koble til ved bruk av en optisk kabel

Tilkoble TV-en og ekstern enhet (spillkonsoll, DVD-spiller osv.) ved å bruke en optisk kabel og nyt en dyp og fyldig lyd.

Koble til en ekstern enhet med en optisk kabel

- 1 Bruk den optiske kabelen til å koble **OPTICAL IN**-terminalen som finnes på baksiden av produktet til **OPTICAL OUT**-terminalen på den eksterne enheten (feks. TV, Blu-ray-spiller) som vist på bildet.

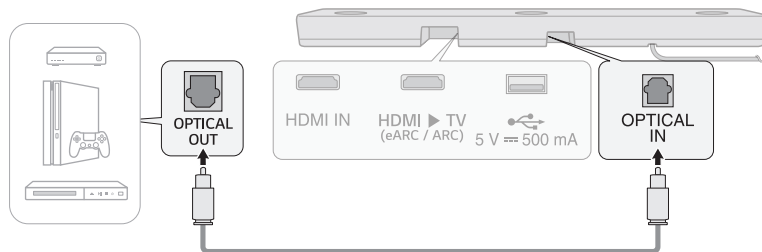

- 2 Trykk på **Funksjon** -knappen gjentatte ganger til "OPT/HDMI ARC" vises på statusdisplayet.

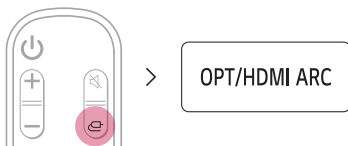

- 3 Når den eksterne enheten er riktig koblet til produktet, vil "OPT" vises på statusdisplayet.

Bruke produktet som et lydsystem

Koble til med Bluetooth

Du kan spille av musikkfiler som har vært lagret på en **Bluetooth**-enhet eller bruke musikkapper for å lytte til musikken med produktet.

Sjekk følgende.

- **Bluetooth**-enheter som vil kobles til produktet, må oppfylle følgende spesifikasjoner:
 - **Bluetooth** 5.0 teknologi
 - Kodek: SBC, AAC
- Tilkobling av enheten til produktet kan variere og avhenger av **Bluetooth**-enhetstype og -modell. Se brukerhåndboken til den eksterne enheten for å ha mer informasjon om tilkobling av enheten.

Velg [**Bluetooth**] fra smarttelefonens **Innstillinger**-menyen.

Elementene på innstillingsmenyen kan variere og avhenger av smarttelefonprodusenten og modellen.

- 1 Slå på produktet.
- 2 Trykk på **Bluetooth pairing** (📶)-knappen. "BT READY" vil vises på statusdisplayet etter et øyeblikk.

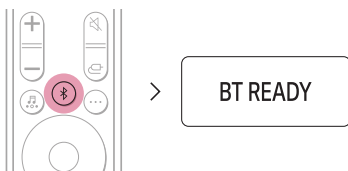

- 3 Trykk på **Innstillinger** (⚙️) / (⚙️)-knappen på din smarttelefon og velg 📶 **Bluetooth**.

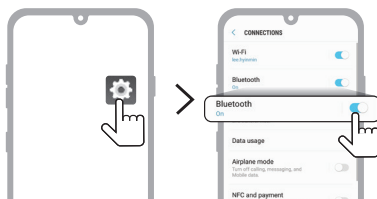

(Android Phone)

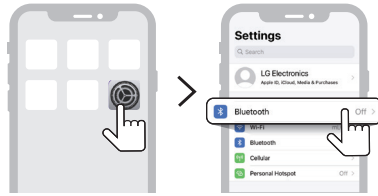

(iPhone)

- 4 Slå på **Bluetooth**-funksjonen. (☐ Av > ☑ På)
- 5 Du vil se en liste over tilkoblingsbare enheter på din smarttelefon. Finn og trykk på "LG_Speaker_S90QY_XXXX" eller navnet du registrerte i Google Home-appen.



- 6 Når produktet er koblet til din smarttelefon ved å bruke **Bluetooth**-funksjonen, kan du se at statusdisplayet vil endres fra "**PAIRED**" (Tilkoblet) → "**Tilkoblet Bluetooth-enhetsnavn**" → "**BT**" (Klar til bruk).
- 7 Hvis "LG_Speaker_S90QY_XXXX" ikke kan brukes, trykk på **Oppdater** (↻)-knappen øverst til høyre på skjermen på Android-smarttelefonen eller slå **Bluetooth** av og slå den på igjen på iPhone.

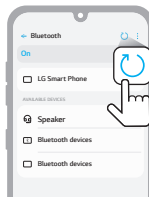

(Android Phone)

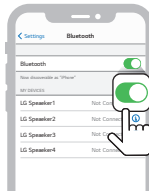

(iPhone)

8 Bruk en Musikk-app og nyt musikken fra din smarttelefon.

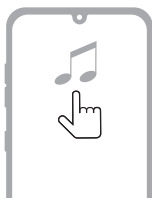

✓ **Merk**

- Jo nærmere **Bluetooth**-enheten er til produktet, jo bedre er forbindelsen din.
 - Etter at **Bluetooth paring** -knappen på produktet trykkes og **"BT"**-alternativet velges, men du ikke kunne koble til **Bluetooth**-enheten, vil **"BT READY"** vises på statusdisplayet. Sjekk statusen til **Bluetooth**-enheten.
 - Etter aktivering av **Bluetooth**, skal volumnivået justeres til et passende nivå.
 - I **Bluetooth**-navnet på dette produktet "LG_Speaker_S90QY_XXXX", er "XXXX" firesifrede tall og bokstaver som genereres tilfeldig.
-

Koble til en USB-lagringsenhet

Lytt og nyt lyd av høy kvalitet ved å koble en USB-lagringsenhet som inneholder musikkfiler til produktet.

Koble produktet til en USB-lagringsenhet

- 1 Koble USB-lagringsenheten til **USB**-porten som finnes på baksiden av produktet.
 - Produktet kan ikke spille av enheter som er koblet til med en USB-lagringsenhet eller USB-lagringkabel.
 - Produktet kan ikke koble til noen USB-lagringsenhet, USB-type MP3-spiller eller kortleser hvis installasjon av en separat enhetsstasjon kreves.

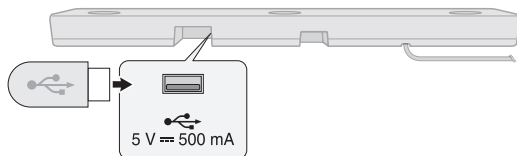

- 2 Trykk på **Funksjon** (F) -knappen gjentatte ganger til **"USB"** vises på statusdisplayet.

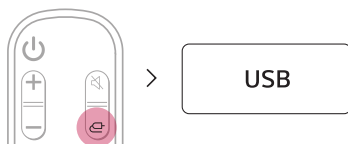

- 3 Når produktet er riktig koblet til en USB-lagringsenhet, vil antall musikkfiler på USB-enheten vises på statusdisplayet. Trykk på **Spill av/Sett på pause** (P) -knappen på fjernkontrollen og lytt og nytte musikken.

✓ Merk

- Vi anbefaler ikke kjøp av en egen USB-kjønnsvexler for å koble til og ut USB-lagringsenheter på en enklere måte.
- Kjøp en USB-kjønnsvexler som har en USB 2.0-forlengelseskabel.
- USB-enheter som har et stort lagringsvolum kan ta flere minutter å bla gjennom filer.
- LG Electronics kan ikke holdes ansvarlig for tap av data. Dataene må alltid sikkerhetskopieres på USB-lagringsenheten for å kunne minimere skader som har vært forårsaket av tap av data.
- Kun FAT16/FAT32/NTFS-formater kan støttes. exFAT-format vil ikke støttet.

Støttede USB-lagringsenheter

- MP3-spiller
- Flash MP3-spiller
- USB-flashenhet
- USB 2.0

Produktet gjenkjenner kanskje ikke noen USB-lagringsenheter.

Spillbar filstandard

Fil-utvidelse	Prøvefrekvens / Overføringshastighet
MP3	32 kHz - 48 kHz / 8 kbps - 320 kbps
AAC	32 kHz - 48 kHz / 8 kbps - 320 kbps
OGG	32 kHz - 48 kHz / 64 kbps - 320 kbps

Fil-utvidelse	Prøvefrekvens
FLAC (16 bit/24 bit)	32 kHz, 44,1 kHz, 48 kHz, 88,2 kHz, 96 kHz, 176,4 kHz, 192 kHz
WAV (16 bit/24 bit)	32 kHz, 44,1 kHz, 48 kHz, 88,2 kHz, 96 kHz, 176,4 kHz, 192 kHz
MQA.FLAC (16 bit/24 bit)	44,1 kHz, 48 kHz, 88,2 kHz, 96 kHz, 176,4 kHz, 192 kHz

- Antall spillbare filer: Opp til 2000
- Maksimalt antall kataloger: Opp til 200
- Dette produktet kan ikke spille av filer som er beskyttet av DRM (Digital Rights Management).
- Produktet kan ikke spille av videofiler fra en USB-lagringsenhet.

Bruke LG Sound Bar-app

Styring av enhetsfunksjonene

Start **LG Sound Bar-app**. Konfigurer [Sound Effect] og [Night Time] og juster nivået på hver høyttaler uten fjernkontroll.

Trykk på **Innstillinger** -knappen på den første skjermen og endre innstillingene for lydplanken.

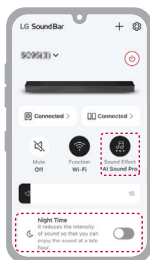

Bruk av AI Room Calibration

Bruk teknologien til å analysere lyden som kommer fra produktet og finjustere lydinnstillingene. Når AI Room Calibration startes, kan produktet gi en høyere lyd enn forventet.

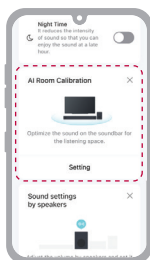

✓ Merk

- Noen menyer kan legges til hjemmekortet, slik at menyen kan brukes mer tilgjengelig.

Sjekk følgende.

- Vær oppmerksom på at enkelte funksjoner, spesifikasjoner, applikasjoner, tjenester og/eller innhold («Funksjoner») kunne ikke være tilgjengelig i enkelte land. Funksjonene varierer fra land til land og kan endres uten varsel. Funksjonene er kanskje ikke tilgjengelige på enkelte språk. Besøk lg.com for tjenestestatus i hvert land.

Kompatibel med Google Assistant

Kontroller enheten kun med talen ved å bruke Google.

I tilfelle du har en kompatibel Google Assistant-aktivert enhet med innebygd Chromecast, kan enheten legges til i Google Home-appen. Du vil kunne spille av, hoppe over eller stoppe musikk og endre volumet - spør Google.

Krav

- Google Assistant-aktivert enhet (solgt separat)
- Dette produktet må være koblet til Internett.
- Dette produktet må være registrert i **Google Home**-appen.



Bruk av Chromecast built-in™

Lytte til favorittmusikken ved å bruke hundrevis av Chromecast-aktiverte apper på telefonen, nettbrettet eller bærbar PC.



Trykk på **Cast**-knappen fra apper du kjenner og liker. Det kreves ingen nye pålogginger eller nedlastninger. Bruk telefonen og søk, spille av, sette på pause og øk volumet hvor som helst i hjemmet.

Hvis du ønsker å ha mer informasjon om Chromecast built-in, inkludert en liste over Chromecast-aktiverte apper du kan bruke, gå til g.co/cast/audio

Last ned **Google Home**-appen og sett opp multirom med andre Chromecast-aktiverte høyttalere.

Fungerer bra med Apple AirPlay

Bruk produktet og lytt til musikken fra din iOS-enhet ved å bruke AirPlay.

✓ Merk

- Bekreft at produktet og iOS-enheten er tilkoblet det samme Wi-Fi-nettverket.
- Bekreft at iOS-enheten har iOS 11.4 eller nyere.
- AirPlay 2-aktiverte høyttalere kreves for å sende til flere høyttalere.

Wi-Fi-nettverksinnstilling med iOS-enhet

- 1 Produktet må slås på ved å trykke på **Power** (☰)-knappen.
- 2 Velg **Innstillinger** og **Wi-Fi** på din iOS-enhet.
- 3 Velg "LG_Speaker_S90QY_XXXX" på **KONFIGURERE NY AIRPLAY-HØYTTALER**.
- 4 Bekreft at din hjemruter er valgt. Dette trinnet handler om å endre produktnavnet du ønsker og sette opp et passord. Når innstillingene er fullført, velger du **Neste**.
- 5 Velg **Ferdig**.

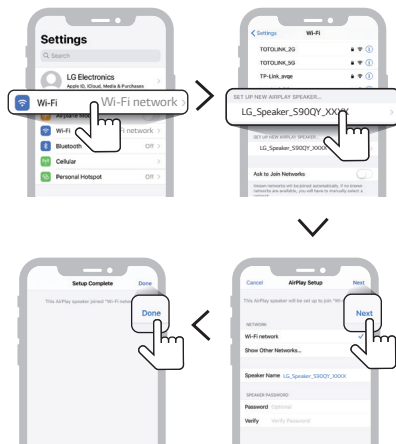

Streame musikken gjennom AirPlay

Fra Kontrollsenteret:

- 1 Åpne Kontrollsenteret på din iOS-enhet.
- 2 Trykk på AirPlay (📶).
- 3 Velg produktet for å lytte til musikk. Velg en eller flere AirPlay 2-aktiverede høyttalere.

Fra en musikkspillerapp:

- 1 Åpne en musikkspillerapp.
- 2 Trykk på AirPlay (📶).
- 3 Velg produktet for å lytte til musikk. Velg en eller flere AirPlay 2-aktiverede høyttalere.



Apple®, AirPlay®, iPad®, iPad Air®, iPad Pro® og iPhone® er varemerker for Apple Inc., registrert i USA og andre land.

Bruk av Works with Apple-merket refererer til det faktum at tilbehør er designet for å fungere med teknologien som er identifisert i merket, og har blitt sertifisert av utvikleren for å oppfylle Apples ytelsesstandarder.

Kontroller denne AirPlay 2-aktiverede høyttaleren ved å ha iOS 11.4 eller nyere.

| Koble Spotify

Bruk telefonen, nettbrettet eller datamaskinen som en fjernkontroll for Spotify. Gå til [spotify.com/connect](https://www.spotify.com/connect) for å lære hvordan.



Spotify-programvaren er underlagt tredjepartslisenser som finnes her: <https://www.spotify.com/connect/third-party-licenses>.

Fungerer bra med Alexa

Alexa lar deg bruke din stemme for å kunne kontrollere produktet ved å uttale kommandoer gjennom en innebygd Alexa-enhet. Alexa innebygd enhet vil selges separat.

Konfigurering av Alexa

- 1 Start **LG Sound Bar-appen** og trykk på **amazon alexa**-knappen som finnes på det første skjermbildet, og følg instruksjonene.

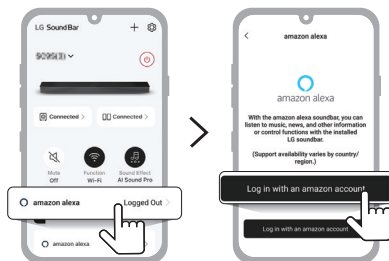

- 2 Logg på Amazon.

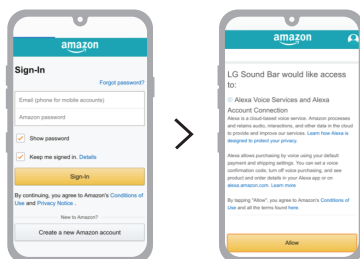

Hvordan bruke Alexa

- **Forklare målretting:** Bruk Alexa-innebygde enheter (feks. Amazon Echo) og be Alexa om å spille musikk på [S90Q]. For eksempel, "Alexa, play jazz on [LG S90Q Soundbar]".
- **Foretrukket høyttaler:** Konfigurer en eller flere høyttalere slik at de spesifikke enhetene i en Smart Home Group spiller musikk. Konfigurer høyttalere med Alexa-appen.
- **Musikk fra Alexa-appen:** Kontroller musikkavspilling til [S90Q] eksternt ved å bruke Alexa-appen.

Amazon, Alexa og alle relaterte logoer er varemerker for Amazon.com, Inc. eller tilknyttede selskaper.

✓ Merk

- Tjenesten leveres av Amazon og kan avsluttes når som helst. LG vil aldri påta seg ansvaret for tjenestetilgjengelighet.
- Skjermen til Amazon Alexa-appen kan endres uten forvarsel.
- Denne funksjonen er kanskje ikke tilgjengelig i noen land.
- For mer informasjon, besøk nettsiden
 - <https://www.amazon.com/gp/help/customer/display.html?nodeId=202207000>

| Tidal Connect

Bruk mobilen eller nettbrettet som fjernkontroll for Tidal. Besøk <https://tidal.com/connect> for flere detaljer.



Montere produktet på en vegg

Sjekk før å montere på vegg

Dette produktet kan monteres på en vegg.

Følg instruksjonene nedenfor for festing av produktet på veggen.

Sjekk følgende.

- Det kan være vanskelig å koble til eksterne enheter og kabler etter veggmontering. Koble en ekstern enhet med riktig tilkoblingskabel til produktet før det monteres på veggen.
- Legg merke til følgende ved montering av produktet på veggen. Produktskade eller personskafe kan oppstå under prosessen.
 - Legg aldri gjenstander på toppen av det veggmonterte produktet.
 - Fest produktet godt til veggen med festeskruene for å kunne forhindre at den faller ned.
 - Bekreft at det er utenfor barns rekkevidde. Trekking eller risting av det monterte produktet kan føre til at det faller.
- Høytalere er på toppen av produktet. Når produktet er installert under TV-en, må det installeres 10 cm fra bunnen av TV-en.

Komponenter for montering av produktet

Lydplanke

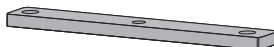

Veggbrakett



Skruer for lydplanke



Del for installasjon av veggbrakett

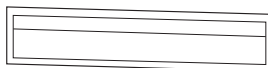

Selges separat

Brakettskruer



Veggplugger



✓ Merk

- Skruer og veggplugger er ikke levert for montering av produktet. Vi anbefaler Hilti (HUD-1 6 x 30) for montering.
-

Montere produktet på en vegg

- 1 Finn delen for installasjon av veggbraketten i produktpakken.
- 2 Juster "TV Bottom Line" på delen for installasjon av veggbraketten med bunnen av TV-en, og fest den til veggen. Juster midten av den veggmonterte TV-en med delen som er merket "TV Center" i delen som brukes for installasjon.

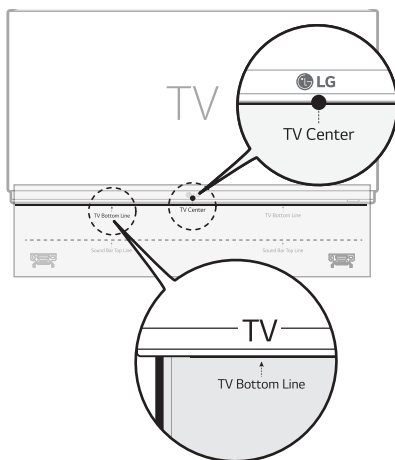

- 3 Bruk en penn og merk skru hullene på del som brukes for installasjon der veggbrakettene vil festes.

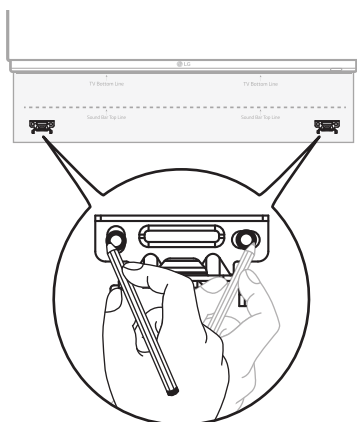

- 4 Skru hullene må bores i de merkede posisjonene på monteringsdelen.
- 5 Fjern monteringsdelen for veggbraketten fra veggen.

- 6** Brakettene festes godt til veggen ved å bruke veggplugger og skruer.

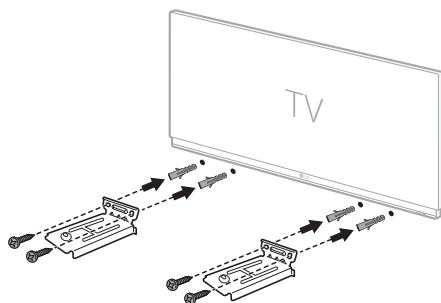

- 7** Plasser produktet på brakettene. Sett produktet på brakettene slik at skru hullene som finnes på bunnen av produktet er på linje med skru hullene på veggbrakettene.

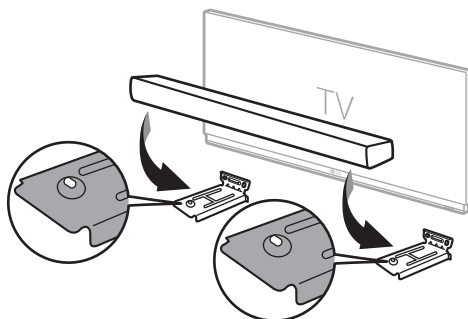

- 8** Fest produktet på veggbrakettene ved å bruke de medfølgende skruene.

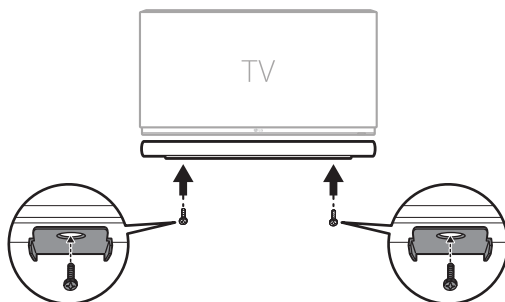

Sikkerhetsforholdsregler

| Sikkerhet og forskrifter



FORSIKTIG: HVIS DU FJERNER DEKSLET (INKLUDERT BAKSIDEN), KAN DU FÅ ELEKTRISK STØT. INGEN AV DELENE I DENNE ENHETEN KAN REPARERES AV BRUKEREN. SERVICE MÅ KUN UTFØRES AV KVALIFISERT PERSONELL.



Den blinkende pilen i en trekant varsler brukeren om fare for uisolert farlig spenning inne i produktet. Spenningen kan være sterk nok til å forårsake elektrisk støt.



Utropstegnet i en likesidet trekant varsler brukeren om tilstedeværelsen av viktige drifts- og vedlikeholdsinstruksjoner (service) i veiledningen som følger med produktet.

ADVARSEL:

- FOR Å REDUSERE FAREN FOR BRANN ELLER ELEKTRISK STØT, MÅ IKKE DETTE PRODUKTET UTSETTES FOR REGN ELLER FUKTIGHET.
- Ikke installer dette utstyret på et sted med begrenset plass, for eksempel en bokhylle eller lignende.

FORSIKTIG:

- Ikke bruk høyspenningsprodukter rundt dette produktet. (feks. elektronisk fluesmekker) Dette produktet kan svikte på grunn av elektrisk støt.
- Åpne flammekilder, som påtent stearinlys, bør ikke plasseres på apparatet.
- Ikke blokkér ventilasjonsåpninger. Installer i henhold til produsentens instruksjoner. Kabinettet er utstyrt med luker og åpninger for ventilasjon og for å sikre pålitelig drift av produktet, og for å beskytte mot overopppvarming. Åpningene må aldri blokkeres ved å plassere produktet på en seng, sofa, matte eller annen tilsvarende overflate. Dette produktet må ikke plasseres i en innebygget installasjon, feks. bokhyller eller stativer, med mindre det finnes tilstrekkelig ventilasjon eller produsentens instruksjoner har blitt fulgt.
- Apparatet bør ikke eksponeres for vann (dryppende eller sprutende), og gjenstander fylt med væske, som vaser, bør ikke plasseres på apparatet.
- For informasjon om sikkerhetsmerking, inkludert produktidentifikasjon og tilførselsstrøm, vennligst se hovedetiketten på undersiden eller den andre overflaten av produktet.
- Vær oppmerksom på at barn ikke setter sine hender eller noen gjenstander inni *høyttalerkanal.
 - * høyttalerkanal: Et hull for omfattende basslyd på høyttalerkabinettet. (kabinett)

FORSIKTIG angående strømledningen

Strømkontakten kobler fra enheten. I tilfelle uhell må strømkontakten være lett tilgjengelig.

Sjekk spesifikasjonssiden i denne brukerveiledningen for å være sikker på gjeldende krav.

Ikke overbelast stikkontaktene. Overbelastede stikkontakter, løse eller skadede stikkontakter og skjøteledninger, frynsete strømledninger eller skadet eller sprukken ledningsisolasjon er farlig. Enhver av disse tilstandene kan forårsake elektrisk sjokk eller brann. Undersøk ledningen til enheten med jevne mellomrom og hvis utseendet indikerer skader eller forringelse, frakoble enheten, unngå bruk av enheten og sikre at ledningen blir erstattet med en tilsvarende del hos et autorisert servicesenter.

Beskytt strømledningen fra fysisk eller mekanisk mishandling, slik som å bli vridd, buktet, sammentrykt, klemt i en dør, eller tråkket på. Vær særlig oppmerksom på støpsler, stikkontakter/ vegguttak og utgangen til ledningen hos enheten.

For modeller som bruker en adapter

Bruk kun AC-adapteren som følger med denne enheten. Ikke bruk strømtilførsel fra en annen enhet eller produsent. Bruk av annen strømkabel eller strømforsyning kan forårsake skader på produktet og ugyldiggjøre garantien.

For modeller som bruker et batteri

Denne enheten er utstyrt med en bærbar batteripakke eller en akkumulator.

FORSIKTIG: Risiko for brann eller eksplosjon hvis batteriet byttes ut med en feil type.

For modeller som bruker et innebygd batteri

Produktet må aldri lagres eller transporteres ved trykk under 11,6 kPa og over 15 000 m høyde.

- Utskifting av et batteri med en feil type som kan overvinne en sikkerhetsinnretning (feks. med noen litiumbatterityper);
- Kassering av et batteri i åpen flamme eller varm ovn, eller mekanisk knusing eller kutting av et batteri, som kan føre til en eksplosjon;
- Å etterlate et batteri i et miljø med ekstremt høy temperatur som kan føre til en eksplosjon eller lekkasje av brennbar væske eller gass; og
- et batteri utsatt for ekstremt lavt lufttrykk som kan føre til en eksplosjon eller lekkasje av brennbar væske eller gass.

Symboler

~ : Vekselstrøm (AC).

— : Likestrøm (DC).

⊠ : Dette er et utstyr fra klasse II.

⏻ : Stand-by strømtilstand.

⏻ : Strømmen er slått på.

⚡ : Farespenning.

Før produktfeil rapporteres



| Feilsøking

Hvis du opplever følgende problemer ved bruk av produktet, utfør flere kontroller, da det ikke kan være feil på dem.

Generelle feil

Problemstilling	Løsning
Produktet fungerer ikke som den skal	<ul style="list-style-type: none">• Trekk ut strømkablene og eksterne enheter som TV, subwoofer eller forsterker fra produktet, og koble dem deretter til på nytt.• Etter at produktet tilbakestilles, skal smarttelefonen og Wi-Fi-en kobles på nytt. (→ Se "Koble til med en smarttelefon via Wi-Fi" på side 26.) (Merk at tidligere produktinnstillinger kan gå tapt.)
Strømmen skruses ikke på	<ul style="list-style-type: none">• Er strømledningen koblet til stikkkontakten som den skal?<ul style="list-style-type: none">- Koble strømledningen riktig til stikkkontakten.
Det er ingen lyd	<ul style="list-style-type: none">• Er volumet satt til minimum?<ul style="list-style-type: none">- Trykk på Volum (+) (-)-knappen på fjernkontrollen og skru opp volumet.- Hvis det brukes en ekstern enhet, som en TV-mottaker, bærbar enhet eller Bluetooth-enhet, må volumet til den eksterne enheten justeres.• Er dempfunksjonen aktivert?<ul style="list-style-type: none">- Hvis "MUTE" vises i statusdisplayet, er dempingsfunksjonen slått på. Trykk på Demp (🔇)-knappen for å oppheve demping.• Er valget av riktig produktfunksjon i henhold til den eksterne enheten som er tilkoblet?<ul style="list-style-type: none">- Trykk på Funksjon (📏)-knapp og bekreft valg av riktig funksjon.
Subwooferen produserer ikke lyd	<ul style="list-style-type: none">• Er produktet koblet til den trådløse subwooferen på en riktig måte?<ul style="list-style-type: none">- Hvis LED-en som finnes på baksiden av den trådløse subwooferen blinker grønt eller lyser rødt, betyr det at den er frakoblet. Et grønt lys vises når tilkoblingen er opprettet. Produktet må kobles til den trådløse subwooferen på nytt. (→ Se "Tilkobling av produktet" på side 6.)
Fjernkontrollen fungerer ikke som den skal.	<ul style="list-style-type: none">• Hvis fjernkontrollen vil brukes, må den pekes foran på produktet.• Bruk alltid fjernkontrollen innen en avstand på 7 m fra produktet.• Skift alltid batteriene med nye, hvis dette kreves.
AUTO POWER-funksjonen virker ikke	<ul style="list-style-type: none">• Sjekk tilkoblingen til eksterne enheter (f.eks. TV-mottaker, bærbar enhet, Bluetooth-enhet).
LG Sound Sync fungerer ikke.	<ul style="list-style-type: none">• Sjekk om LG TV-en støtter LG Sound Sync.• Bekreft at TV-en er koblet til produktet med en optisk kabel på riktig måte.<ul style="list-style-type: none">- Trykk på Innstillinger-knappen som finnes på TV-fjernkontrollen og sjekk om funksjonen er slått på i [LG Sound Sync].

Produktvolumet er lavt

- Sjekk følgende og endre innstillinger:
 - Kjør **LG Sound Bar-appen**, trykk på **Innstillinger**  -knappen på det første skjermbildet, og endre [DRC] -funksjonen til [Av] på [Sound Settings] -menyen.
 - Når produktet er koblet til en TV, trykk på **Innstillinger**-knappen som finnes på TV-fjernkontrollen, velg [Høytaler]-menyen og endre innstillingen for [Digital lydutgang] fra [PCM] til [AUTO] eller [BITSTREAM].
 - Hvis produktet har vært koblet til en avspillingsenhet, for eksempel en DVD-spiller eller Blu-ray-spiller, gå til Innstillinger-meny på den tilkoblede enheten. Endre innstillingen for [Digital lydutgang] fra [PCM] til [PRIMARY PASS-THROUGH] eller [BITSTREAM]. Konfigurer [DRC] til den tilkoblede enheten til [AV].
 - Hvis produktet er i nattetid, skal modusen slås av ved å trykke på **Innstillinger** -knappen, **Venstre/Høyre** og deretter **Opp/Ned**.

Produktet klarer ikke å gjenkjenne en USB-lagringsenhet

- Produktet støtter kanskje ikke USB-lagringsenhetens filformat. USB-lagringsenheten må formateres og kobles til på nytt. Under formateringsfasen, se USB-lagringsenhetsformatene som støttes av produktet, og velg et passende filformat. (→ Se "Koble til en USB-lagringsenhet" på side 54.)

En Bluetooth-enhet kan ikke pares

- Trykk på Innstillinger-knappen på **Bluetooth**-enheten og bekreft at **Bluetooth** er aktivert. Etter aktivering av **Bluetooth**, skal den slås av og på, og prøv på nytt.
 - Fjern eventuelle hindringer som finnes mellom produktet og **Bluetooth**-enheten.
 - **Bluetooth**-sammenkobling (tilkobling) fungerer kanskje ikke som den skal, avhengig av **Bluetooth**-enhetstypen eller omgivelsene.
-

Nettverkstilkoblingsfeil

Problemstilling	Løsning
Produktet kan ikke kobles til LG Sound Bar-appen	<ul style="list-style-type: none">• Tilkoblingen er kanskje ikke god når den forstyrres av andre elektriske enheter som bruker radiobølger, som mikrobølgeovner og medisinsk utstyr. Produktet må installeres i en avstand på 1 m fra andre husholdningsapparater.• Slå av den trådløse ruterer og slå den på igjen.• Sjekk om Wi-Fi-funksjonen på smarttelefonen er slått på. Se Wi-Fi-tilkoblingsstatusen ved å gå til smarttelefonens innstillinger.• Bekreft at produktet og smarttelefonen bruker samme Wi-Fi-nettverk.

Produktet kan ikke koble til Wi-Fi-nettverket

- Har du slått av og på den trådløse ruterer på nytt?
 - Produktet må slås av og på igjen.
 - Har du installert en ny trådløs ruter?
 - Nettverksinnstillingene må konfigureres på nytt. (→ Se "Koble til med en smarttelefon via Wi-Fi" på side 26.)
 - Har du endret innstillingene til den trådløse ruterer?
 - I tilfelle passordet til ruterer inneholder noen spesialtegn (slik som ` ' " + / \ ; : - _ ^ & () < >) eller uttrykksikoner, kan det hende at lydplanken ikke er tilkoblet. Vår anbefaling er å konfigurere et passord med en kombinasjon av engelske bokstaver og tall.
 - Det anbefales å konfigurere sikkerhetstypen for den trådløse ruterer til WPA2.
 - Koble fra ruterer og koble den til etter 10 sekunder. Prøv å koble til etter gjenoppretting av nettverket.
 - Endre den trådløse kanalen på ruterer for å redusere trådløs interferens. (Her finner du informasjon om hvordan å endre den trådløse kanalen til de vanligste ruterer. Se ruterers bruksanvisning for flere detaljer.)
- ① Skriv inn IP-adressen på smarttelefonen, PC-en eller MAC-en, eller bruk CD-en med installasjonsveiviseren for å kunne logge på siden for konfigurering av ruterer. Dette kan kun utføres i tilfelle ruterer er koblet til nettverket via Wi-Fi eller en Ethernet-kabel.
 - ② Finn siden for trådløse innstillinger og endre den trådløse kanalen til 2,4 GHz / 5 GHz-nettverket. I tilfelle «Auto»-kanalen er aktivert, må den deaktiveres og en bestemt kanal må konfigureres.
 - Hvis ruterkanalen er 2,4 GHz, 6 kanaler / 11 kanaler
 - Hvis ruterkanalen er 5 GHz, 48 kanaler / 149 kanaler
 - ③ Lagre innstillingene og start den trådløse ruterer på nytt.
 - Fjern strømkabelen fra ruterer, vent 5 sekunder og koble til strømkabelen en gang til. Etter at ruterer er helt slått på, skal du prøve å koble den til på nytt.
-





Appfeil

Problemstilling	Løsning
Appen fungerer ikke på riktig måte	<ul style="list-style-type: none">• Får du en feilmelding når du bruker appen?<ul style="list-style-type: none">- Bekreft at strømmen til enheten er slått på.- Bekreft at appen du ønsker å bruke, støtter operativsystemet til din smarttelefon. Besøk appprodusentens nettsted og bekreft støttede operativsystemer.- Bekreft at du har den nyeste versjonen av appen. Søk etter appen i Google Play eller App Store, og se en Oppdater-knapp vises ved siden av den. Trykk på Oppdater-knappen hvis det ikke er den siste versjonen.• I tilfelle feilen ikke er løst, må du prøve å koble til ved å bruke en annen smarttelefon som har LG Sound Bar-appen installert.

Problemer med trådløs tilkobling

Problemstilling	Løsning
Det finnes radioforstyrrelser	<ul style="list-style-type: none">• Installer produktet og den trådløse subwooferen så nær hverandre som mulig.• Installer aldri produktet på metallmøbler.• Den trådløse kommunikasjonen fungerer kanskje ikke som den skal i svake signalområder.
Bluetooth-tilkobling forårsaker en funksjonsfeil eller støy	<ul style="list-style-type: none">• Hører du støy eller mottar du feilmeldinger når Bluetooth brukes?<ul style="list-style-type: none">- Kroppen din må aldri kontakte mottakeren til Bluetooth-enheten eller produktet.- Bluetooth-enheten må aldri installeres på en vegg eller et bortgjemt sted.- Fjern eventuelle hindringer som finnes mellom produktet og Bluetooth-enheten.- Bluetooth-enheten må alltid installeres i nærheten av produktet.• Hvis Bluetooth-enheten finnes for langt fra produktet, kan Bluetooth være frakoblet, eller det kan forekomme funksjonsfeil.<ul style="list-style-type: none">- Bluetooth-enheten må alltid installeres i en avstand på 1 m fra enheter som bruker samme frekvens som produktet, slik som trådløse rutere, medisinsk utstyr og mikrobølgeovner.

Slå av demo-modus

Problemstilling	Løsning
Fjernkontrollen fungerer ikke	<ul style="list-style-type: none">• Vil teksten på statusdisplayet forbli uendret, selv om Funksjon -knappen trykkes flere ganger?• Ser du kun teksten "DEMO" i statusdisplayet?<ul style="list-style-type: none">- Demomodus kan aktiveres på produktet. Koble produktets strømkabel og koble den til på nytt.- Hvis fjernkontrollen ikke fungerer, trykk Volum+  -knappen på produktet for å konfigurere volumnivået til 2, og hold inne Funksjon -knappen i omtrent 5 sekunder. Demomodus er slått av hvis funksjonen som er valgt for øyeblikket vises på statusdisplayet.

Appendiks

I Spesifikasjoner

Generelt	
Strømkrav	Se hovedmerket.
Strømforbruk	Se hovedmerket.
	Nettverk-standby: 2,0 W
Dimensjoner (B x H x D)	Ca. 1200,0 mm x 63,0 mm x 135,0 mm (inkludert basen)
Driftstemperaturområde	5 °C - 40 °C
Fuktighetsområde ved drift	5 % - 60 % RH
Strømbussens strømforsyning (USB)	5 V  500 mA
Tilgjengelig digital inndata lydsamplingsfrekvens	32 kHz, 44,1 kHz, 48 kHz, 88,2 kHz, 96 kHz, 176,4 kHz, 192 kHz
Tilgjengelig digitallydinngangsformat	Dolby Digital, Dobly Digital Plus, Dolby TrueHD, Dolby Atmos, DTS Digital Surround, DTS-HD HRA, DTS-HD MA, DTS:X, IMAX DTS, IMAX DTS:X, PCM

Inngang/Utgang	
OPTICAL IN	3,0 V (p-p), (optisk terminal for lydtilkobling) × 1
HDMI IN	19-pin (Type A, HDMI™-tilkoblingsterminal) × 1
HDMI ► TV (eARC / ARC)	19-pin (Type A, HDMI™-tilkoblingsterminal) × 1 4K-oppløsning støttes for 4K-kilder som brukes med HDCP 2.3 (støttet 4K@120 Hz (YCbCr 4:2:0)).

Forsterker (RMS-utgang)	
Totalt	570 W RMS
Front	45 W RMS×2 (Impedans: 4 Ω, THD 10 %)
Sentrum	40 W RMS (Impedans: 4 Ω, THD 10 %)
Surround (side)	45 W RMS×2 (Impedans: 4 Ω, THD 10 %)
Topp	45 W RMS×2 (Impedans: 4 Ω, THD 10 %)
Øverst i midten	40 W RMS (Impedans: 4 Ω, THD 10 %)
Subwoofer	220 W RMS (Impedans: 3 Ω, THD 10 %)

Trådløst basselement	
Strømkrav	Se hovedetiketten på den trådløse subwooferen.
Strømforbruk	Se hovedetiketten på den trådløse subwooferen.
Type	1-veis 1 høyttaler
Impedans	3 Ω
Nominell effekt	220 W RMS
Maks. effekt	440 W RMS
Dimensjoner (B x H x D)	Ca. 201,7 mm x 407,0 mm x 403,0 mm

SYSTEM	
Trådløst LAN (Internett-antenne)	802.11a/b/g/n kompatibel med Wi-Fi-nettverk

Bakhøyttalere og trådløs mottaker (SPQ8-S (SPQ8-S, S78S2-S)) (solgt separat)

Trådløs mottaker	
Strømkrav	Se hovedetiketten på den trådløse mottakeren.
Strømforbruk	Se hovedetiketten på den trådløse mottakeren.
Bakkraft	70 W RMS x 2 (3 Ω ver 1 kHz, THD 10 %)
Dimensjoner (B x H x D)	Ca. 175,0 mm x 61,0 mm x 175,0 mm

Bakhøyttalere	
Type	1-veis 1 høyttaler
Impedans	3 Ω
Nominell effekt	70 W RMS
Maks. effekt	140 W RMS
Dimensjoner (B x H x D)	Ca. 100,0 mm x 140,0 mm x 100,0 mm

- Design og spesifikasjoner kan endres uten varsel.

| Registrerte varemerker og lisenser

Alle varemerker og handelsnavn tilhører deres respektive eiere.



Dolby, Dolby Vision, Dolby Atmos, og det doble D-symbolet er registrerte varemerker for Dolby Laboratories Licensing Corporation. Produsert under lisens fra Dolby Laboratories. Konfidensielle upubliserte oppgaver. Copyright © 2012–2021 Dolby Laboratories. Alle rettigheter forbeholdt.



Bluetooth®-merket og -logoene er registrerte varemerker som eies av **Bluetooth** SIG, Inc. og all bruk av slike merker av LG Electronics er lisensiert.

Andre varemerker og -navn tilhører også sine respektive eiere.



Begrepene HDMI, HDMI High-Definition Multimedia Interface, HDMI-merkevarer og HDMI-logoene er varemerker eller registrerte varemerker som tilhører HDMI Licensing Administrator, Inc.





For DTS-patenter, se <http://patents.dts.com>. Produsert under lisens fra DTS, Inc. (for selskaper med hovedkontor i USA/Japan/Taiwan) eller under lisens fra DTS Licensing Limited (for alle andre selskaper). DTS, DTS:X og DTS:X-logoen er registrerte varemerker eller varemerker for DTS, Inc. i USA og andre land. © 2022 DTS, Inc. ALLE RETTIGHETER FORBEHOLDT.



Produsert under lisens fra IMAX Corporation. IMAX® er et registrert varemerke for IMAX Corporation i USA og/eller andre land. For DTS-patenter, se <http://patents.dts.com>. Produsert under lisens fra DTS, Inc. (for selskaper med hovedkontor i USA/Japan/Taiwan) eller under lisens fra DTS Licensing Limited (for alle andre selskaper). DTS og DTS-logoen er registrerte varemerker eller varemerker for DTS, Inc. i USA og andre land. © 2022 DTS, Inc. ALLE RETTIGHETER FORBEHOLDT.



LG Wi-Fi-lydplanken inkluderer MQA-teknologi som kan brukes for å spille av MQA-lydfiler og strømmer, og leverer lyden fra det originale masteropptaket. MQA og Sound Wave Device er registrerte varemerker for MQA Limited © 2016

«MQA» eller «MQA Studio» indikerer at produktet dekode og spiller av en MQA-strøm eller fil, og indikerer herkomst for å kunne sikre at lyden er identisk med lyden fra kildematerialet. «MQA Studio» indikerer at den spiller av en MQA Studio-fil, som enten var godkjent i studio av artisten/produsenten eller var verifisert av opphavsrettseieren.

| All informasjon du trenger om nettverkstjenester

Informasjon, data, dokumenter, korrespondanse, nedlastinger, filer, tekst, bilder, bilder, grafikk, videoer, webcast, publikasjoner, verktøy, ressurser, programvare, kode, programmer, applets, widget, apper, produkter og annet innhold ("Innhold") og tjenester og tilbud ("Tjenester") som er tilgjengelig fra en tredjepart vil kun leveres under eneansvaret av tjenesteleverandørene som produserte dem.

Tilbakeholdelse, fjerning eller suspensjon av noe eller alt innhold og tjenester er ikke begrenset, og bruk av og tilgang til innhold og tjenester som tilbys ved å bruke LG Electronics-produkter av tjenesteleverandørene kan endres når som helst uten forvarsel.

Ved krav eller spørsmål angående innhold og tjenester, skal du alltid henvise til tjenesteleverandørens nettsted for den mest oppdaterte informasjonen. LG Electronics kan aldri holdes ansvarlig for forbrukertjenester som gjelder innhold og tjenester, og påtar seg ingen forpliktelser. Spørsmål eller krav angående innhold og tjenester bør oppfylles direkte av de respektive innholds- og tjenesteleverandørene.

LG Electronics kan aldri holdes ansvarlig for innhold eller tjenester, eller endring, fjerning eller suspensjon av innhold eller tjeneste, og sertifiserer eller garanterer ikke bruk av eller tilgang til slikt innhold eller tjenester.

| Melding med informasjon om programvare med åpen kildekode

Besøk <https://opensource.lge.com> for å motta kildekode under GPL, LGPL, MPL og andre lisenser for åpen kildekode med krav om å offentliggjøre kildekode, som dette produktet inneholder, og for å få tilgang til alle lisensvilkår, notiser om opphavsrett og andre relevante dokumenter det er henvist til.

LG Electronics vil også gi deg åpen kildekode på CD-ROM mot å få dekket distribusjonskostnadene (som utgifter til medier, frakt og ekspedisjon). Send en forespørsel til opensource@lge.com.

Tilbudet er gyldig for enhver som innehar denne informasjonen i tre år etter vår siste forsendelse av dette produktet.

| Håndtering av produktet

Når produktet sendes

Behold den originale transportkartongen og emballasjen. Hvis enheten skal transporteres, pakk den inn på samme måte som i fabrikken, for å sikre maksimal beskyttelse.

Sørg for at utvendige overflater alltid er rene

- Ikke bruk skadelige væsker som insekt-spray i nærheten av produktet.
- Tørking med sterkt press kan skade overflaten.
- Ikke la gummi- eller plastprodukter være i kontakt med produktet over lengre perioder.

Rengjøring av produktet

Bruk en myk og tørr klut for rengjøring av produktet. Hvis overflatene er veldig skitne, bruk en myk klut fuktet med mildt såpevann. Ikke bruk sterke rengjøringsmidler som alkohol, benzen eller fortynner, ettersom disse kan skade overflaten på produktet.

