



OWNER'S MANUAL

AIR CONDITIONER



Read this owner's manual thoroughly before operating the appliance and keep it handy for reference at all times.

TYPE: WALL MOUNTED

EN ENGLISH

SP ESPAÑOL

TABLE OF CONTENTS

This manual may contain images or content different from the model you purchased. This manual is subject to revision by the manufacturer.

SAFETY INSTRUCTIONS	3
IMPORTANT SAFETY INSTRUCTIONS	3
NAMES OF PARTS	11
Indoor Unit.....	11
Outdoor Unit.....	11
INDOOR UNIT DISPLAY.....	12
EMERGENCY FUNCTION.....	13
Emergency Function	13
REMOTE CONTROLLER	14
Using Wireless Remote Control	14
Replacement of Batteries.....	15
OPERATING INSTRUCTIONS	16
Cooling Mode	16
Dry Mode.....	16
Fan Mode (Not Fan Button)	17
Heating Mode.....	17
Auto Mode	18
Turbo Function	18
Swing Control.....	19
ECO Function.....	20
Display Function (Indoor Display).....	20
Sleep Function	21
I FEEL Function	21
Timer Function	22
Mildew Function	23
PROTECTION	24
AUTO-RESTART FUNCTION.....	24
Auto-Restart Function	24
MAINTENANCE	25
Antidust Filters	25
Cleaning the Heat Exchanger	25
End of Season Maintenance	26
Replacing the Batteries	26
TROUBLESHOOTING.....	27

The following safety guidelines are intended to prevent unforeseen risks or damage from unsafe or incorrect operation of the appliance. The guidelines are separated into 'WARNING' and 'CAUTION' as described below.

 This symbol is displayed to indicate matters and operations that can cause risk. Read the part with this symbol carefully and follow the instructions in order to avoid risk.

WARNING

This indicates that the failure to follow the instructions can cause serious injury or death.

CAUTION

This indicates that the failure to follow the instructions can cause the minor injury or damage to the product.

IMPORTANT SAFETY INSTRUCTIONS

WARNING

To reduce the risk of explosion, fire, death, electric shock, injury or scalding to persons when using this product, follow basic precautions, including the following:

- Before accessing the terminals, all power circuits must be disconnected.
- Fixed installations will incorporate disconnect means in accordance with installation rules.
- This device will not be accessible to public.
- The appliance must be installed in accordance with national regulations for electrical installations.

Children in the Household

This appliance is not intended for use by persons (including children) with reduced physical, sensory or mental capabilities, or lack of experience and knowledge, unless they have been given supervision or instruction concerning use of the appliance by a person responsible for their safety. Children should be supervised to ensure that they do not play with the appliance.

Installation

- Do not install the air conditioner on an unstable surface or in a place where there is danger of it falling.
- Contact an authorized service center when installing or relocating the air conditioner.
- Install the panel and the cover of the control box safely.
- Do not install the air conditioner in a place where flammable liquids or gases such as gasoline, propane, paint thinner, etc., are stored.
- Make sure that the pipe and the power cable connecting the indoor and outdoor units are not pulled too tight when installing the air conditioner.
- Use standard circuit breaker and fuse that conform to the rating of the air conditioner.
- Do not input air or gas into the system except with the specific refrigerant.
- Use non-flammable gas (nitrogen) to check for leak and to purge air; using compressed air or flammable gas may cause fire or explosion.
- The indoor/outdoor wiring connections must be secured tightly, and the cable should be routed properly so that there is no force pulling the cable from the connection terminals. Improper or loose connections can cause heat generation or fire.

- Install dedicated electric outlet and circuit breaker before using the air conditioner.
- Do not connect the ground wire to a gas pipe, a lightning rod, or a telephone ground wire.
- Means for disconnection must be incorporated in the fixed wiring in accordance with the wiring rules.
- Do not install the unit in potentially explosive atmospheres.

Operation

- Be sure to use only those parts listed in the service parts list. Never attempt to modify the equipment.
- Make sure that children do not climb on or hit the outdoor unit.
- Dispose of the batteries in a place where there is no danger of fire.
- Use only the refrigerant specified on the air conditioner label.
- Cut off the power supply if there is any noise, smell, or smoke coming from the air conditioner.
- Do not leave flammable substances such as gasoline, benzene, or thinner near the air conditioner.
- Contact an authorized service center when the air conditioner is submerged by flood waters.
- Do not use the air conditioner for an extended period of time in a small place without proper ventilation.
- In the event of a gas leak (such as Freon, propane gas, LP gas, etc.) ventilate sufficiently before using the air conditioner again.
- Be sure to ventilate sufficiently when the air conditioner and a heating appliance such as a heater are used simultaneously.

- Do not block the inlet or outlet of air flow.
- Do not insert hands or other objects through the air inlet or outlet while the air conditioner is operating.
- Make sure that the power cable is neither dirty, loose, nor broken.
- Never touch, operate, or repair the air conditioner with wet hands.
- Do not place any objects on the power cable.
- Do not place a heater or other heating appliances near the power cable.
- Do not modify or extend the power cable. Scratches or peeling insulation on the power cables may result in fire or electric shock, and should be replaced.
- Cut off the power supply immediately in the event of a blackout or a thunderstorm.
- Take care to ensure that power cable could not be pulled out or damaged during operation.
- Do not touch refrigerant pipe, water pipe and any internal parts while the unit is operating or immediately after operation.

Maintenance

- Do not clean the appliance by spraying water directly onto the product.
- Before cleaning or performing maintenance, disconnect the power supply and wait until the fan stops.

Technical Safety

- Installation or repairs made by unauthorized persons can pose hazards to you and others.

- The information contained in the manual is intended for use by a qualified service technician who is familiar with the safety procedures and equipped with the proper tools and test instruments.
- Failure to read and follow all instructions in this manual can result in equipment malfunction, property damage, personal injury and/or death.
- The appliance shall be installed in accordance with national wiring regulations.
- When the power cord is to be replaced, the replacement work shall be performed by authorized personnel using only genuine replacement parts.
- This appliance must be properly grounded to minimize risk of electric shock.
- Do not cut or remove the grounding prong from the power plug.
- Attaching the earth wire to the power outlet cover screw does not ground the appliance unless the cover screw is metal, uninsulated, and the power outlet is grounded through house wiring.
- If you have any doubt whether the air conditioner is properly grounded, have the power outlet and circuit checked by a qualified electrician.
- The refrigerant and insulation blowing gas used in the appliance require special disposal procedures. Consult a service agent or a similarly qualified person before disposing of them.
- If the supply cord is damaged, it must be replaced by the manufacturer, its service agent or similarly qualified person in order to avoid a hazard.



CAUTION

To reduce the risk of minor injury to persons, malfunction, or damage to the product or property when using this product, follow basic precautions, including the following:

Installation

- Do not install the air conditioner in an area where it is directly exposed to sea wind (salt spray).
- Install the drain hose properly for the smooth drainage of water condensation.
- Exercise caution when unpacking or installing the air conditioner.
- Do not touch the leaking refrigerant during installation or repair.
- Transport the air conditioner with two or more people or use a forklift.
- Install the outdoor unit such that it is protected from direct sunlight. Do not place the indoor unit in a place where it is directly exposed to sunlight via the windows.
- Safely dispose of packing materials such as screws, nails, plastic bag or batteries using proper packaging after installation or repair.
- Install the air conditioner in a place where the noise from the outdoor unit or the exhaust fumes will not inconvenience the neighbors. Failure to do so may result in conflict with the neighbors.

Operation

- Remove the batteries if the remote control is not to be used for an extended period of time.
- Make sure that the filter is installed before operating the air conditioner.
- Be sure to check if there is a refrigerant leak after installing or repairing the air conditioner.
- Do not place any object on the air conditioner.
- Never mix different types of batteries, or old and new batteries for the remote control.
- Do not let the air conditioner run for a long time when humidity is very high or when a door or a window has been left open.
- Stop using the remote control if there is a fluid leak in the battery. If your clothes or skin are exposed to the leaking battery fluid, wash off with clean water.
- Do not expose people, animals, or plants to the cold or hot wind from the air conditioner for extended periods of time.
- If the leaking battery fluid has been swallowed, rinse the inside of the mouth thoroughly and consult a doctor.
- Do not drink the water drained from the air conditioner.
- Do not use the product for special purposes, such as preserving foods, works of art, and etc. It is an air conditioner for consumer purposes, not a precision refrigeration system. There is risk of damage or loss of property.
- Do not recharge or disassemble the batteries.
- This appliance can be used by children aged from 8 years and above and persons with reduced physical, sensory or mental capabilities or lack of experience and knowledge if they have been given supervision or instruction concerning use of the appliance in a safe way and understand the hazards involved. Children shall not play with the appliance. Cleaning and user maintenance shall not be made by children without supervision.

Maintenance

- Never touch the metal parts of the air conditioner when removing the air filter.
- Use a sturdy stool or ladder when cleaning, maintaining, or repairing the air conditioner at a height.
- Never use strong cleaning agents or solvents when cleaning the air conditioner or spray water. Use a smooth cloth.
- To clean the interior, contact an authorized service center or dealer. Using harsh detergents may cause corrosion or damage to the unit.

Indoor Unit

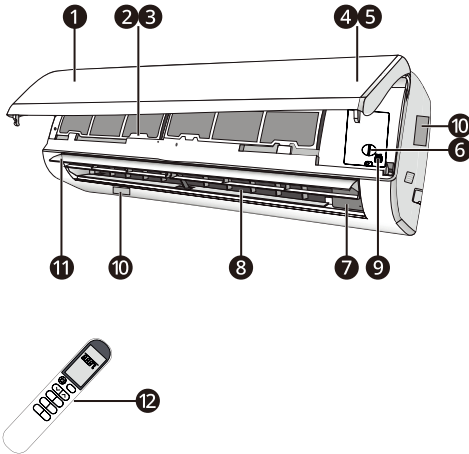

Outdoor Unit

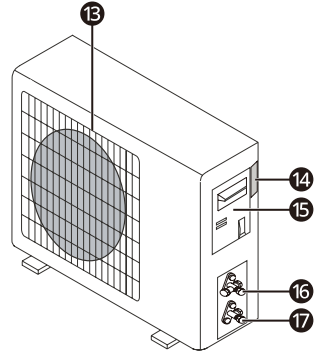





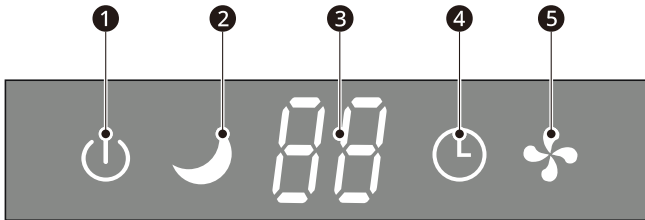

- ① Front panel
- ② Air filter
- ③ Optional filter (if installed)
- ④ LED Display
- ⑤ Signal receiver
- ⑥ Terminal block cover
- ⑦ Ionizer generator (if installed)
- ⑧ Deflectors
- ⑨ Emergency button
- ⑩ Indoor unit rating label (Stick position optional)
- ⑪ Airflow direction louver
- ⑫ Remote controller
- ⑬ Air outlet grille
- ⑭ Outdoor unit rating label
- ⑮ Terminal block cover
- ⑯ Gas valve
- ⑰ Liquid valve

NOTE

- The above figures are only intended to be a simple diagram of the appliance and may not correspond to the appearance of the units that have been purchased.

Display



No.	LED	Function
①		The symbol appears when power on.
②		SLEEP mode.
③		Indicator for Timer, temperature and Error codes.
④		Lights up during Timer operation.
⑤		The symbol appears when the unit is turned on, and disappear when the unit is turned off.

NOTE

- The shape and position of switches and indicators may be different according to the model, but their function is the same.

Emergency Function

If the remote controller fails to work or maintenance necessary, proceed as follows:

Open and lift the front panel up to an angle to reach the emergency button.

- 1 One press of the emergency button (one beep) will lead to the forced COOLING operation.
- 2 Two press of the emergency button within 3 seconds (two beeps) will lead to the forced HEATING operation.
- 3 To switch off the unit, you just need to press the button again (a single long beep).

- 4 After 30 minutes in forced operation, the air conditioner will automatically start working in 23 °C cooling mode, auto fan speed.

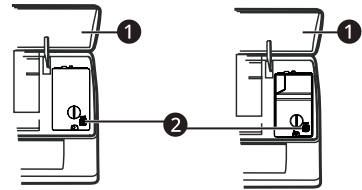

- 1 Front panel
- 2 Emergency button

WARNING

- The shape and position of the emergency button may be different according to the model, but their function is the same.

NOTE

- The external static pressure of heat pumps is 0 Pa for all models.
- The emergency button in some models could be on the right part of the unit under the front panel.

Using Wireless Remote Control

You can operate the air conditioner more conveniently with the remote control.

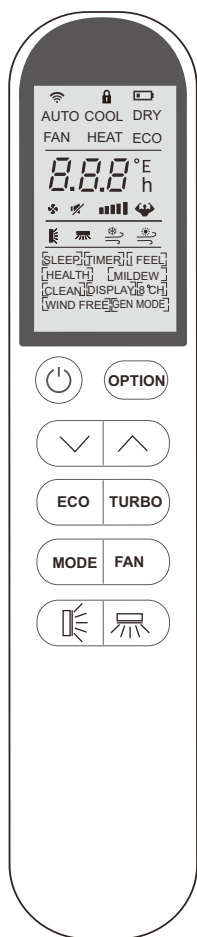

Symbols	Meaning
AUTO	Mode Auto function indicator
COOL	Mode Cooling indicator
DRY	Mode Dry indicator
FAN	Mode Fan indicator
HEAT	Mode Heating indicator
ECO	ECO function indicator
23 ^h [TIMER]	Timer indicator
28 ^{°C}	Temperature indicator
Flashing	Fan speed indicator: Auto/low/low-mid/mid/mid-high/high
	Mute indicator
	TURBO indicator
	Flap swing angle indicator
	Deflector swing angle indicator (Optional)
[SLEEP] [TIMER] [DISPLAY] [MILDEW] [I FEEL]	Optional functions indicator

NOTE

- Some functions may not be supported, depending on the model.

Replacement of Batteries

Remove the battery cover plate from the rear of the remote controller, by sliding it in the direction of the arrow.

Install the batteries according the direction (+ and -) shown on the Remote Controller.

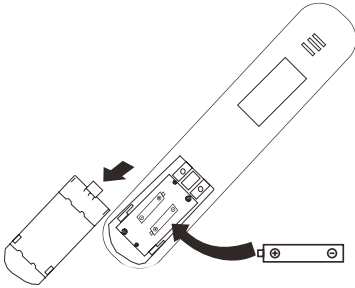

Reinstall the battery cover by sliding it into place.



! WARNING

- Use 2 LRO 3 AAA (1.5V) batteries. Do not use rechargeable batteries. Replace the old batteries with new ones of the same type when the display is no longer legible.
- Do not dispose batteries as unsorted municipal waste. Collection of such waste separately for special treatment is necessary.

NOTE

- Child-lock: Press  and  together to active.
- Display ON/OFF: Long press ECO button.
- Please remove batteries to avoid leakage damage when not using for a long time.

! WARNING

- 1 Direct the remote controller toward the air conditioner.
- 2 Check that there are no objects between the remote control and the signal receptor in the indoor unit.
- 3 Never leave the remote controller exposed to the rays of the sun.
- 4 Keep the remote controller at a distance of at least 1 m from the television or other electrical appliances.

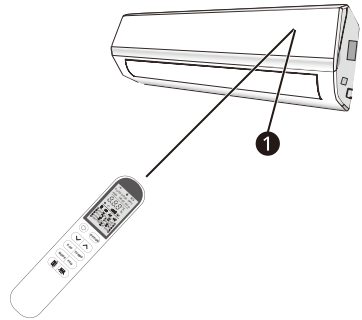



- 1 Signal receptor

Cooling Mode

COOL

The cooling function allows the air conditioner to cool the room and at the same time reduces air humidity.

To activate the cooling function (COOL), press the **MODE** button until the symbol COOL appears on the display.

The cooling function is activated by setting the button  or  at a temperature lower than that of the room.

To optimize the function of the air conditioner, adjust the temperature (1), the speed (2) and the direction of the air flow (3) by pressing the buttons indicated.

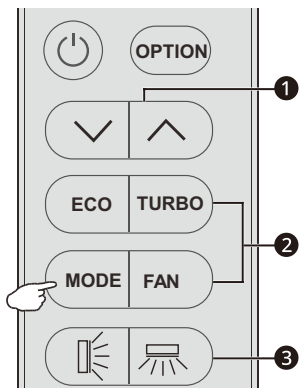

Dry Mode

DRY

This function reduces the humidity of the air to make the room more comfortable.

To set the DRY mode, press **MODE** until DRY appears in the display. An automatic function of alternating cooling cycles and air fan is activated.

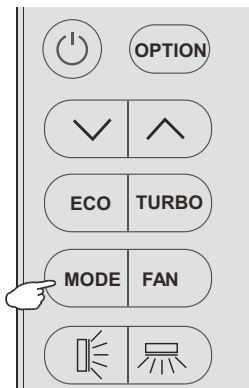

Fan Mode (Not Fan Button)

FAN

The air conditioner works in only ventilation.

To set the FAN mode, Press **MODE** until FAN appears on the display.

To optimize the function of the air conditioner, adjust the temperature (❶), the speed (❷) and the direction of the air flow (❸) by pressing the buttons indicated.

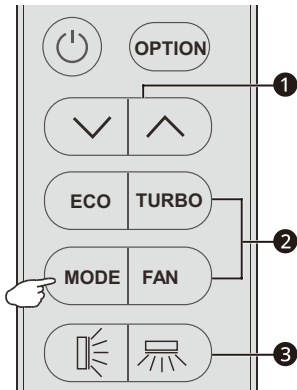

Heating Mode

HEAT

The heating function allows the air conditioner to heat the room.

To activate the heating function (HEAT), press the **MODE** button until the symbol HEAT appears on the display.

With the button ∇ or \blacktriangle set a temperature higher than that of the room.

To optimize the function of the air conditioner, adjust the temperature (❶), the speed (❷) and the direction of the air flow (❸) by pressing the buttons indicated.

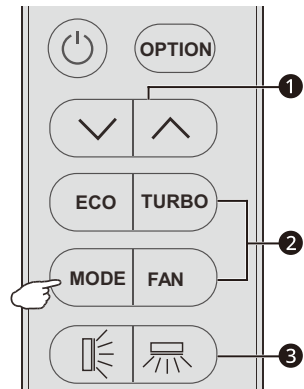

NOTE

- In HEATING operation, the appliance can automatically activate a defrost cycle, which is essential to clean the frost on the condenser so as to recover its heat exchange function. This procedure usually lasts for 2 - 10 minutes during defrosting, indoor unit fan stop operation. After defrosting, it resumes to HEATING mode automatically.

Auto Mode

AUTO

Automatic mode.

To activate the AUTO mode of operation, press the **MODE** button on the remote controller until the symbol **AUTO** appears on the display.

In AUTO mode, the air conditioner will run automatically according to the room temperature.

To optimize the function of the air conditioner, adjust the temperature (❶), the speed (❷) and the direction of the air flow (❸) by pressing the buttons indicated.

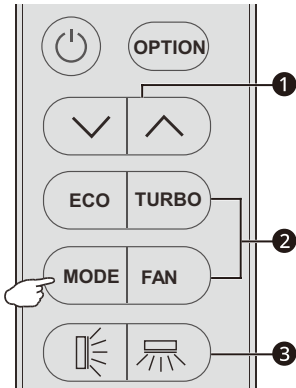

Turbo Function

TURBO

To activate turbo function, pressing the button **TURBO** or pressing the button **FAN** until symbol  appears on the display.

To cancel this function, pressing the **FAN** to switch other fan speed or pressing the **TURBO** button again.

In AUTO/HEAT/COOL/FAN mode, when you select **TURBO** feature, it will use the highest fan setting to blow strong airflow.

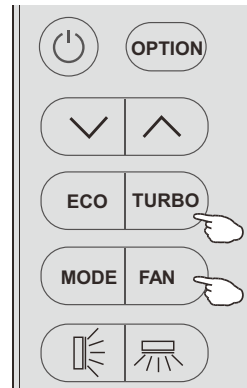



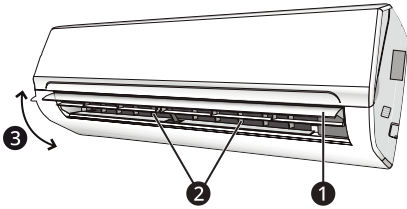





Swing Control



- ① Flaps
- ② Deflectors
- ③ Flap movement











FLAP SWING

Press the button  to activate the "FLAP".

- If press time interval is in 2 seconds, the swing will cycle as below:
 →  →  → Deactivate
- If long press the button, the swing angle range of horizontal flap will cycle as below:
 →  →  →  → 
- If press time interval is over 2 seconds, it will be deactivate the air flow is directed alternatively from up to down. In order to guarantee an even diffusion of the air in the room.

DEFLECTOR SWING

Press the button  to activates the motorized deflectors.

- If press time interval is in 2 seconds, the swing will cycle as below:
 →  →  →  →  → Deactivate
- If long press the button, the swing will cycle as below:
 →  →  →  → 
- If press time interval is over 2 seconds, it will be deactivate the air flow is directed alternatively from left to right. (Optional function, depends on the models)
- The deflectors are positioned manually and placed under the flaps. They allow to direct the air flow rightward or leftward.

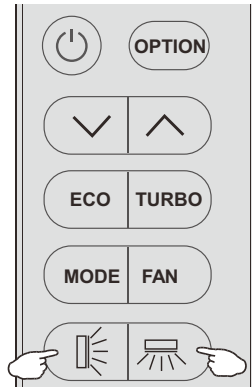

NOTE

- This adjustment must be done while the appliance is switched off.
- Never position "Flaps" manually, the delicate mechanism might seriously damaged!
- Never poke fingers, sticks or other objects in the air inlet or outlet vents. Such accidental contact with live parts might cause unforeseeable damage or hurt.

ECO Function

ECO

In this mode the appliance automatically sets the operation to achieve energy savings.

- 1 Press the "ON/OFF" button to turn on appliance and select a COOLING/HEATING mode.
- 2 Press the "ECO" button, the appliance will run in ECO mode.
- 3 Pressing the "ECO" button again will cancel the mode, "ECO" will no longer be shown on the LCD screen.

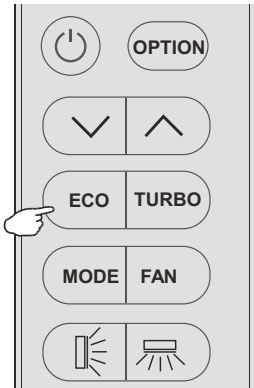

Display Function (Indoor Display)

DISPLAY

Switch on/off the LED display on panel.

Press **OPTION** at the first time, select the DISPLAY by pressing the button ∇ or \blacktriangle until symbol DISPLAY is flashing; Press **OPTION** again to switch off the LED display on the panel, and **DISPLAY** appears on the remote controller display.

Do it again to switch on the LED display.

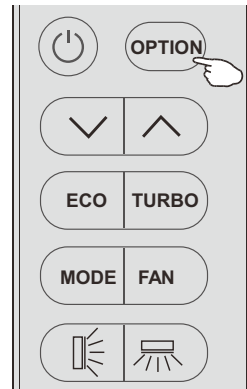



NOTE

- The ECO function is available in COOLING and HEATING modes.

Sleep Function

SLEEP

Press **OPTION** at the first time, select the SLEEP by pressing the button  or  until symbol SLEEP is flashing; Press **OPTION** again to activate the SLEEP function, and **SLEEP** appears on the display.

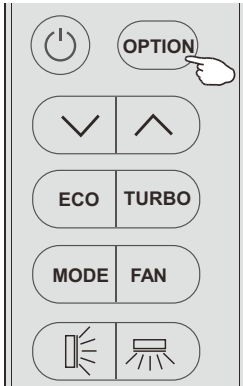

Do it again to deactivate this function.

After 10 hours running in sleep mode, the air conditioner will return to the previous setting mode.



I FEEL Function

I FEEL

Press **OPTION** at the first time, select the I FEEL by pressing the button  or  until symbol I FEEL is flashing; Press **OPTION** again to activate the I FEEL function, and I FEEL appears on the display.

Do it again to deactivate this function.

This function enable the remote control to measure the temperature at its current location and send this signal 7 times in 2 hours to the air conditioner to enable the air conditioner to optimize the temperature around you and ensure maximum comfort.

It will automatically deactivate 2 hours later.

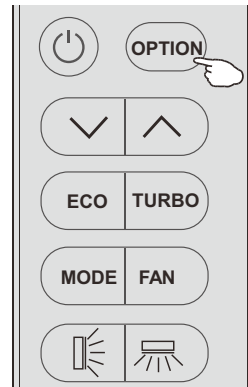

Timer Function



TIMER

To set the automatic switch-on/off of the air conditioner.

For timer on, before proceeding with the time:
Switch the conditioner off (with the key .



Program the working mode with the button **MODE** and the fan speed with the button **FAN**.

Timer setting/change/cancel:

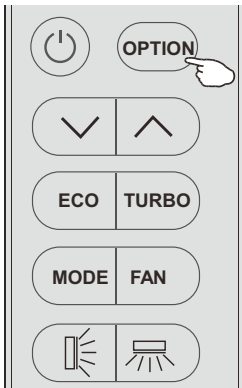
- 1 Press **OPTION** at the first time, select the timer by pressing the button  or  until symbol **TIMER** is flashing;
- 2 Press **OPTION** again, the data symbol like 6.5_h and **TIMER** will be flashing;



3 To set the timer or change the timer:

- Press the button  or  to set the expected timer (Increase or decrease at half-hour intervals) the symbols h and **TIMER** both are flashing.
- Press **OPTION** or waiting for 5 seconds without any operation to confirm the timer, the pre-setting timer like 6.5_h and symbol **TIMER** will be on the display.

To cancel the timer (if **TIMER** is on)

- Repeat step 1, step 2, then press **OPTION** or waiting for 5 seconds without any operation to cancel the timer.

4 A sample for the Timer-on as Figure1, Timer-off as Figure2.

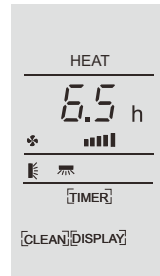

Figure1, Timer-on when switch off

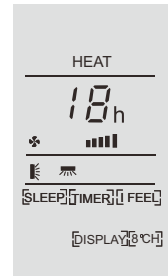

Figure2, Timer-off when switch on

NOTE

- All processing should be operated in 5 seconds, otherwise the processing will be cancelled.

Mildew Function

MILDEW

Press **OPTION** at the first time, select the MILDEW by pressing the button ∇ or \blacktriangle until symbol MILDEW is flashing; Press **OPTION** again to activate the MILDEW function, and MILDEW appears on the display.

Do it again to deactivate this function.

This function enable the air conditioner still blow airflow about 15 minutes to dry the indoor inner parts to avoid mildew, when the air conditioner is off.

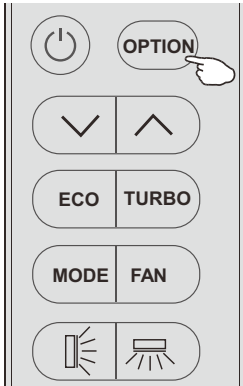

NOTE

- MILDEW function only available in DRY/ COOLING mode.

The air conditioner is programmed for comfortable and suitable living conditions, if it is used in abnormal conditions as below, certain safety protection features might come into effect.

Fix air conditioner:

Temperature	MODE	
	Cooling operating	Heating operating
Room temperature	16 °C ~ 31 °C	16 °C ~ 31 °C
Outdoor temperature	21 °C ~ 48 °C	-7 °C ~ 24 °C

WARNING

- The unit does not operate immediately if it is turned on after being turned off or after changing the mode during operation. This is a normal self-protection action, you need wait for about 3 minutes.
- The capacity and efficiency are according to the test conducted at full-load operation.
- The highest speed of indoor fan motor and the maximum open angle of the flaps and deflectors are requested.

AUTO-RESTART FUNCTION

Auto-Restart Function

The appliance is preset auto-restart function by manufacturer. In case of a sudden power failure, the module memorizes the setting conditions before the power failure. When the power restores, the unit restarts automatically with all the previous settings preserved by the memory function.

Periodic maintenance is essential for keeping your air conditioner efficient.

Before carrying out any maintenance, disconnect the power supply by taking the plug out from the socket.

Antidust Filters

- 1 Open the front panel following the direction of the arrow.

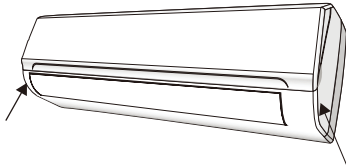

- 2 Keeping the front panel raised with one hand, take out the air filter with the other hand.

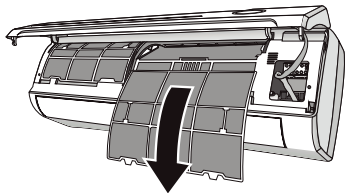
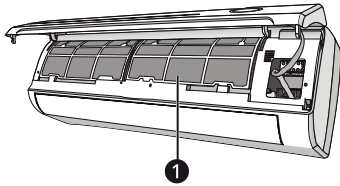

- 1 Antidust filter

- 3 Clean the filter with water; if the filter is soiled with oil, it can be washed with warm water (not exceeding 45 °C).
Leave to dry in a cool and dry place.
- 4 Keeping the front panel raised with one hand, insert the air filter with the other hand.
- 5 Close.

NOTE

- The electrostatic and the deodorant filter (if installed) cannot be washed or regenerated and must be replaced with new filters after every 6 months.

Cleaning the Heat Exchanger

- 1 Open the front panel of the unit and lift it till its greatest stroke and then unhooking it from the hinges to make the cleaning easier.
- 2 Clean the indoor unit using a cloth with the water (not higher than 40 °C) and neutral soap. Never use aggressive solvents or detergents.
- 3 If the outdoor unit is clogged, remove the leaves and the waste and remove the dust with air jet or a bit of water.

End of Season Maintenance

- 1 Disconnect the automatic switch or the plug.
- 2 Clean and replace the filters.
- 3 On a sunny day let the conditioner work in ventilation for some hours, so that the inside of the unit can dry completely.

Replacing the Batteries

When: There is no confirmation beep heard from the indoor unit. The LCD doesn't act.

How: Take off the cover at back. Place the new batteries respecting the symbols + and -.

NOTE

- Use only new batteries. Remove the batteries from the remote controller when the conditioner is not in operation.



WARNING

- Do not throw batteries into common rubbish, they should be disposed of in the special containers situated in the collection points.

Malfunction	Possible Causes
The appliance does not operate.	Power failure/plug pulled out.
	Damaged indoor/outdoor unit fan motor.
	Faulty compressor thermomagnetic circuit breaker.
	Faulty protective device or fuses.
	Loose connections or plug pulled out.
	It sometimes stops operating to protect the appliance.
	Voltage higher or lower than the voltage range.
	Damaged electronic control board.
Strange odour.	Air filter dirty.
Noise of running water.	Back flow of liquid in the refrigerant circulation.
A fine mist comes from the air outlet.	This occurs when the air in the room becomes very cold, for example in the "COOLING" or "DEHUMIDIFYING/DRY" modes.
A strange noise can be heard.	This noise is made by the expansion or contraction of the front panel due to variations in temperature and does not indicate a problem.
Insufficient airflow, either hot or cold.	Inappropriate temperature setting.
	Air inlet or outlet of indoor or outdoor unit has been blocked.
	Air filter is blocked.
	Fan speed set at minimum.
	No refrigerant.
The appliance does not respond to commands.	Remote control is not near enough to indoor unit.
	Battery in remote controller may have been exhausted.
	Obstacles between remote control and signal receiver in indoor unit.
The display is off.	Active LED function.
	Power failure.

WARNING

- Switch off the air conditioner immediately and cut off the power supply in the event of:
 - Strange noises during operation.
 - Faulty electronic control board.
 - Faulty fuses or switches.
 - Spraying water or objects inside the appliance.
 - Overheated cables or plugs.
 - Very strong smells coming from the appliance.

Error Signals on the Display

In case of error, the display on the indoor unit shown the following error codes:

	RUN lamp	Description of the trouble
<i>E1</i>	Flashes once	The fault of indoor temperature sensor.
<i>E2</i>	Flashes twice	The fault of indoor pipe temperature sensor.
<i>E6</i>	Flashes 6 times	Malfunction of indoor fan motor.
<i>E4</i>	Display code	Refrigerant leakage.



MANUAL DEL PROPIETARIO

AIRE ACONDICIONADO



Lea este manual del propietario detenidamente antes de operar el aparato y consérvelo a su alcance para consultarlo en cualquier momento.

TIPO: DE MONTAJE EN PARED

ÍNDICE

Este manual puede contener imágenes o contenido diferente al del modelo que ha comprado.
Este manual está sujeto a revisiones por parte del fabricante.

NOMBRES DE LAS PARTES	11
Unidad interior.....	11
Unidad exterior.....	11
PANTALLA DE LA UNIDAD INTERIOR	12
FUNCIÓN DE EMERGENCIA	13
Función de emergencia.....	13
CONTROL REMOTO	14
Uso del control remoto inalámbrico.....	14
Reemplazo de las baterías	15
INSTRUCCIONES DE FUNCIONAMIENTO	16
Modo de refrigeración	16
Modo Seco.....	16
Modo Ventilador (No botón FAN).....	17
Modo Calefacción	17
Modo Automático	18
Función Turbo	18
Control de oscilación.....	19
Función ECO.....	20
Función de pantalla (Pantalla interior)	20
Función Dormir.....	21
Función YO SIENTO.....	21
Función Temporizador.....	22
Función Moho	23
PROTECCIÓN	24
FUNCIÓN DE REINICIO AUTOMÁTICO	24
Función de reinicio automático	24
MANTENIMIENTO	25
Filtros antipolvo.....	25
Limpieza del intercambiador de calor	25
Mantenimiento de fin de temporada.....	26
Reemplazo de las baterías	26
SOLUCIÓN DE PROBLEMAS	27

Las siguientes pautas de seguridad sirven para evitar daños o riesgos imprevistos generados por una operación incorrecta del producto. Las directrices se dividen entre “ADVERTENCIA” y “PRECAUCIÓN”, tal como se describe a continuación.

 Este símbolo se muestra para indicar cuestiones y funcionamientos que pueden resultar riesgosos. Lea la sección con este símbolo atentamente y siga las instrucciones para evitar riesgos.

ADVERTENCIA

Esto indica que el incumplimiento de las instrucciones puede provocar lesiones graves o la muerte.

PRECAUCIÓN

Esto indica que el incumplimiento de las instrucciones puede provocar lesiones leves o daño al producto.

INSTRUCCIONES IMPORTANTES DE SEGURIDAD

ADVERTENCIA

Para reducir el riesgo de explosión, incendio, muerte, descargas eléctricas, lesiones o quemaduras a las personas al utilizar este producto, siga las precauciones básicas, incluidas las siguientes:

- Antes de acceder a las terminales, todos los circuitos de alimentación deben desconectarse.
- Deben incorporarse medios de desconexión a la instalación fija de acuerdo con las reglas de instalación.
- Este aparato no es accesible al público en general.
- El aparato debe instalarse de acuerdo a las regulaciones nacionales para electricidad.

Niños en el hogar

Este aparato no está diseñado para ser utilizado por personas (incluidos niños) con capacidades físicas, sensoriales o mentales disminuidas o con falta de experiencia y conocimiento, a menos que una persona responsable de su seguridad los supervise o los instruya acerca del uso del mismo. Se debe supervisar a los niños para asegurar que no jueguen con el artefacto.

Instalación

- No instale el aparato de aire acondicionado en una superficie inestable o en un lugar donde exista peligro de que se caiga.
- Comuníquese con un centro de servicio autorizado cuando instale o desee reubicar el aire acondicionado.
- Instale el panel y la cubierta de la caja de control de manera segura.
- No instale el aire acondicionado en un lugar donde se almacenen líquidos o gases inflamables tales como gasolina, propano, diluyente de pintura, etc.
- Asegúrese de que el tubo y el cable de alimentación que conecta las unidades del interior y el exterior no estén demasiado tensos al instalar el aire acondicionado.
- Utilice un fusible y un disyuntor estándar que correspondan a la calificación del aire acondicionado.
- No introduzca aire o gas al sistema, salvo que este tenga el refrigerante específico.
- Utilice gas no inflamable (nitrógeno) para comprobar si hay fugas y para purgar el aire; usar aire comprimido o gas inflamable puede provocar incendios o explosiones.
- Las conexiones del cableado interior/externo deben estar firmemente aseguradas y el cable debe conducirse correctamente de manera que ninguna fuerza jale el cable de los terminales de conexión. Las conexiones sueltas o mal realizadas pueden generar calor o provocar incendios.

- Instale un disyuntor y un tomacorriente exclusivos para el artefacto antes de usar el aire acondicionado.
- No conecte el cable de puesta a tierra a una tubería de gas, un pararrayos o un cable telefónico subterráneo.
- Deben incorporarse medios para la desconexión en el cableado fijo de acuerdo con las regulaciones de cableado.
- No instale la unidad en ambientes potencialmente explosivos.

Operación

- Asegúrese de utilizar solo las piezas que figuran en la lista de piezas de servicio. Nunca intente modificar el equipo.
- Asegúrese de que los niños no se suban sobre la unidad exterior ni la golpeen.
- Deseche las baterías en un sitio donde no exista peligro de incendio.
- Utilice únicamente el refrigerante que se especifica en la etiqueta del aire acondicionado.
- Corte el suministro eléctrico si percibe algún ruido, olor o humo que provenga del aire acondicionado.
- No deje sustancias inflamables, como gasolina, benceno o solvente cerca del aire acondicionado.
- Comuníquese con un centro de servicio autorizado en caso de que el aire acondicionado haya estado sumergido por las aguas en una inundación.
- No utilice el aire acondicionado durante un período prolongado en un lugar pequeño y sin la adecuada ventilación.
- En caso de una fuga de gas (como gas freón, gas propano, gas LP, etc.) ventile bien antes de utilizar el aire acondicionado de nuevo.
- Asegúrese de ventilar bien el ambiente cuando el aire acondicionado y un artefacto calentador (como, por ejemplo, un calefactor) se utilicen simultáneamente.

- No bloquee la entrada ni la salida del flujo de aire.
- No introduzca las manos u otros objetos a través de la entrada o salida de aire mientras el aire acondicionado se encuentra funcionando.
- Asegúrese de que el cable de alimentación no esté sucio, flojo o roto.
- Nunca toque, opere o repare el artefacto de aire acondicionado con las manos húmedas.
- No coloque ningún objeto sobre el cable de alimentación.
- No coloque un calefactor u otros artefactos calentadores cerca del cable de alimentación.
- No modifique ni prolongue el cable de alimentación. Los cables eléctricos con rasguños o a los que se les haya salido el material aislante podrían ocasionar incendios o descargas eléctricas y deben reemplazarse.
- Interrumpa el suministro de electricidad inmediatamente en caso de corte de energía o tormenta eléctrica.
- Asegúrese de que el cable no pueda desenchufarse de un tirón ni resultar dañado durante el funcionamiento.
- No toque el tubo de refrigerante o el tubo del agua o cualquier parte interna con la unidad en operación o inmediatamente después de su parada.

Mantenimiento

- No limpie el artefacto rociando agua directamente sobre el mismo.
- Antes de limpiar o realizar el mantenimiento, desconecte el suministro de electricidad y espere que el ventilador se detenga.

Seguridad técnica

- La instalación o las reparaciones realizadas por personas no autorizadas pueden generar riesgos para usted y los demás.

- La información contenida en este manual está destinada a ser utilizada por un técnico calificado, familiarizado con los procedimientos de seguridad y equipado con las herramientas y los instrumentos de prueba adecuados.
- Si no se leen y siguen todas las instrucciones de este manual, es posible que se produzcan daños a la propiedad, mal funcionamiento del equipo, lesiones personales o la muerte.
- El aparato deberá ser instalado de acuerdo con las normas nacionales de cableado.
- Cuando se deba reemplazar el cable de alimentación, el trabajo de sustitución deberá ser realizado por personal autorizado y utilizando solo piezas de repuesto originales.
- Este aparato debe estar correctamente conectado a tierra para minimizar el riesgo de descarga eléctrica.
- No corte ni extraiga la clavija de conexión a tierra del enchufe de alimentación.
- Conectar el terminal de tierra del adaptador al tornillo de la tapa de la toma de la pared no conecta el aparato a tierra a menos que el tornillo de la tapa sea metálico, no esté aislado, y la toma de la pared esté conectada a tierra a través del cableado de la casa.
- Si tiene alguna duda sobre si el aire acondicionado está correctamente conectado a tierra, haga que un electricista calificado revise el circuito y la toma de la pared.
- El gas de soplado aislante y el refrigerante utilizados en el aparato requieren procedimientos especiales de eliminación. Consulte a un representante de servicio o a una persona calificada antes de deshacerse de ellos.
- Si el cable de alimentación está dañado, debe ser reemplazado por el fabricante, un representante de servicio o por una persona igualmente calificada a fin de evitar riesgos.

PRECAUCIÓN

Para reducir el riesgo de lesiones personales leves, mal funcionamiento o daños al producto o la propiedad al usar este artefacto, siga las precauciones básicas de seguridad, incluidas las siguientes:

Instalación

- No instale el aparato de aire acondicionado en una zona en la que se encuentre expuesto directamente a la brisa marina (rocío salino).
- Instale la manguera de desagüe de forma adecuada para que el agua de la condensación drene suavemente.
- Tenga cuidado al desembalar e instalar el aire acondicionado.
- No toque el refrigerante que se filtre durante la instalación o la reparación del artefacto.
- Transporte el aire acondicionado con la ayuda de dos o más personas o utilice un montacargas.
- Instale la unidad exterior de modo que quede protegida de la luz solar directa. No coloque la unidad interior en un lugar donde quede expuesta directamente a la luz solar a través de las ventanas.
- Después de la instalación o reparación del artefacto, deseche los materiales de embalaje, tales como tornillos, clavos, bolsas de plástico o baterías utilizando los embalajes adecuados.
- Instale el aire acondicionado en un lugar donde el ruido proveniente de la unidad exterior o los gases de escape no incomoden a los vecinos. Si no lo hace, puede tener conflictos con sus vecinos.

Operación

- Retire las pilas del control remoto si no lo va a utilizar durante un período prolongado.
- Asegúrese de que el filtro esté instalado antes de utilizar el aire acondicionado.
- Asegúrese de verificar si hay una fuga de refrigerante después de instalar o reparar el aire acondicionado.
- No coloque ningún objeto sobre el aire acondicionado.
- Nunca mezcle diferentes tipos de baterías o baterías viejas y nuevas en el control remoto.
- No haga funcionar el aire acondicionado durante mucho tiempo cuando la humedad sea muy alta o cuando se haya dejado abierta una puerta o una ventana.
- Deje de usar el control remoto si existe una pérdida de líquido de las baterías. Si su ropa o su piel entran en contacto con el líquido proveniente de la batería, lave con agua limpia.
- No exponga a personas, animales o plantas a la corriente fría o caliente del aire acondicionado durante períodos prolongados.
- Ante la ingesta de líquido proveniente de una batería que gotea, lave el interior de la boca a fondo y consulte a un médico.
- No beba el agua del desagüe del aire acondicionado.
- No utilice este producto para fines especiales, como la conservación de alimentos, obras de arte, etc. Este es un aire acondicionado para fines de consumo, no un sistema de refrigeración de precisión. Existe riesgo de daño o pérdida de bienes.
- No recargue ni desarme las baterías.
- Este aparato puede ser usado por niños de 8 años en adelante y personas con capacidad física, sensorial o mental reducida, ó sin experiencia o conocimiento, siempre y cuando hayan sido instruidas o supervisadas en lo concerniente al uso seguro del aparato, y entiendan los riesgos que esto conlleva. Niños no deben jugar con el aparato. La limpieza y el mantenimiento no deben ser llevados a cabo por niños sin supervisión.

Mantenimiento

- Nunca toque las partes metálicas del aire acondicionado cuando retire el filtro de aire.
- Utilice un banco resistente o una escalera para limpiar, mantener o reparar el aire acondicionado ubicado en lo alto.
- Nunca utilice solventes o productos de limpieza fuertes para limpiar el aire acondicionado ni lo rocíe con agua. Utilice un paño suave.
- Para limpiar el interior, comuníquese con un distribuidor o centro de servicio autorizado. El uso de detergentes fuertes puede causar corrosión o daños en la unidad.

Unidad interior

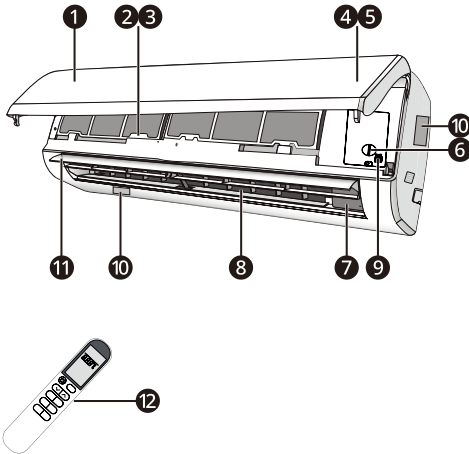

Unidad exterior

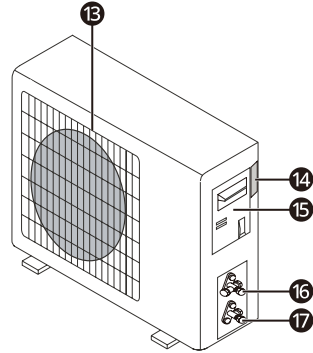

- ① Panel delantero
- ② Filtro de aire
- ③ Filtro opcional (si está instalado)
- ④ Pantalla LED
- ⑤ Receptor de señal
- ⑥ Cubierta del bloque de bornes
- ⑦ Generador ionizador (si está instalado)
- ⑧ Deflectores
- ⑨ Botón de emergencia
- ⑩ Etiqueta de clasificación de la unidad interior (posición de pegado opcional)
- ⑪ Celosía de dirección del flujo de aire
- ⑫ Control remoto





- ⑬ Rejilla de salida de aire
- ⑭ Etiqueta de clasificación de la unidad exterior
- ⑮ Cubierta del bloque de bornes
- ⑯ Válvula de gas
- ⑰ Válvula de líquido

NOTA

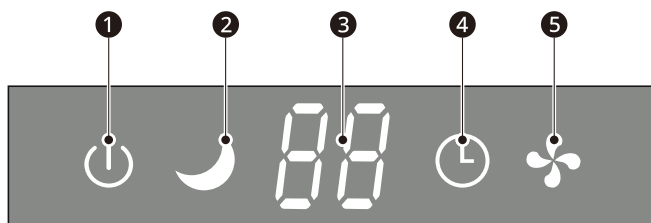
- Las figuras anteriores son diagramas simples del equipo y pueden no tener la misma apariencia que las unidades compradas.

Pantalla



No.	Indicador LED	Función
1		Este símbolo aparece cuando está encendido.
2		Modo DORMIR.
3		Indicador del temporizador, la temperatura y los códigos de error.
4		Se enciende durante el funcionamiento del temporizador.
5		Este símbolo aparece cuando la unidad está encendida, y desaparece cuando se apaga.

NOTA

- La forma y la posición de los interruptores y los indicadores pueden variar según el modelo, pero su función es la misma.

Función de emergencia

Si el control remoto no funciona o requiere mantenimiento, realice lo siguiente:

Abra y levante el panel delantero en un ángulo que le permita llegar el botón de emergencia.

- 1 Al presionar una vez el botón de emergencia (un pitido), se activará la REFRIGERACIÓN forzada.
- 2 Al presionar el botón de emergencia dos veces en 3 segundos (dos pitidos), se activará la CALEFACCIÓN forzada.
- 3 Para apagar la unidad, solo debe presionar el botón de nuevo (un solo pitido largo).

- 4 Después de 30 segundos de operación forzada, el aire acondicionado empezará a trabajar automáticamente en el modo de refrigeración a 23 °C, a la velocidad del ventilador automática.

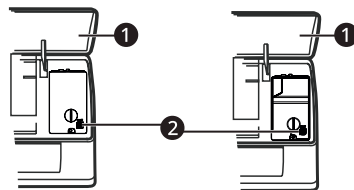

- 1 Panel delantero
- 2 Botón de emergencia

⚠ ADVERTENCIA

- La forma y la posición del botón de emergencia pueden variar según el modelo, pero su función es la misma.

NOTA

- La presión estática externa de las bombas de calor es de 0 Pa para todos los modelos.
- El botón de emergencia de algunos modelos puede estar en la parte derecha de la unidad debajo del panel delantero.

Uso del control remoto inalámbrico

Usted puede operar el aire acondicionado más cómodamente con el control remoto.

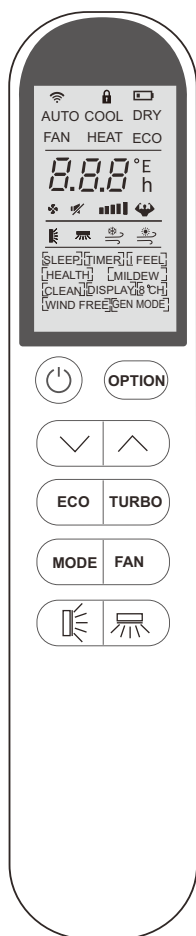

Símbolos	Significado
AUTO	Indicador de la función de modo Automático
COOL	Indicador del modo Refrigeración
DRY	Indicador del modo Seco
FAN	Indicador del modo Ventilador
HEAT	Indicador del modo Calefacción
ECO	Indicador de función ECO (Ecológica)
23h [TIMER]	Indicador del temporizador
28°C	Indicador de temperatura
Flashing 	Indicador de la velocidad del ventilador: Automático/bajo/bajo medio/medio/medio alto/alto
	Indicador de Silencio
	Indicador de TURBO
	Indicador del ángulo de oscilación de la aleta
	Indicador del ángulo de oscilación del deflector (Opcional)
[SLEEP] [TIMER] [DISPLAY] [MILDEW] [FEEL]	Indicador de funciones opcionales

NOTA

- Algunas funciones pueden no estar incluidas según el modelo.

Reemplazo de las baterías

Retire la cubierta de las baterías de la parte posterior del control remoto deslizándola en la dirección que indica la flecha.

Instale las baterías según la dirección (+ y -) que se muestra en el control remoto.

Vuelva a colocar la cubierta de las baterías deslizándola en su lugar.

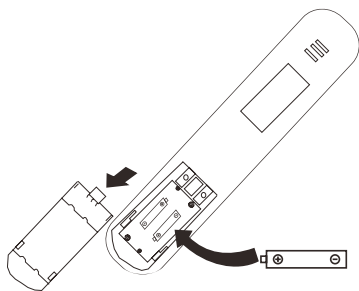

⚠ ADVERTENCIA

- Use 2 baterías LRO 3 AAA (1.5 V) No utilice baterías recargables. Reemplace las baterías viejas por otras del mismo tipo cuando la pantalla ya no sea legible.
- No deseche las baterías como residuo municipal sin clasificar. Es necesario recolectar este residuo por separado para que reciba un tratamiento especial.

NOTA

- Bloqueo para niños: Presione y juntos para activarlo.
- Pantalla ENCENDIDA/APAGADA: Presione de forma prolongada el botón ECO.
- Extraiga las baterías para evitar daños por fugas si no se utiliza el equipo durante un largo tiempo.

⚠ ADVERTENCIA

- 1 Dirija el control remoto hacia el aire acondicionado.
- 2 Verifique que no haya objetos entre el control remoto y el receptor de señal de la unidad interior.
- 3 No deje el control remoto expuesto al rayo del sol.
- 4 Mantenga el control remoto a, por lo menos, 1 m de distancia del televisor u otros aparatos eléctricos.

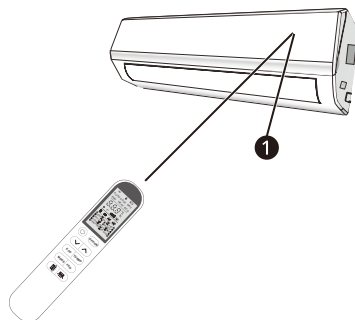



- 1 Receptor de señal

Modo de refrigeración

COOL

La función de refrigeración permite que el aire acondicionado enfríe la habitación y, al mismo tiempo, reduzca la humedad del aire.

Para activar la función de refrigeración (COOL), presione el botón **MODE** hasta que aparezca el símbolo COOL en la pantalla.

La función de refrigeración se activa ajustando el botón  o  a una temperatura inferior a la de la habitación.

Para optimizar la función del aire acondicionado, ajuste la temperatura (❶), la velocidad (❷) y la dirección del flujo de aire (❸) presionando los botones indicados.

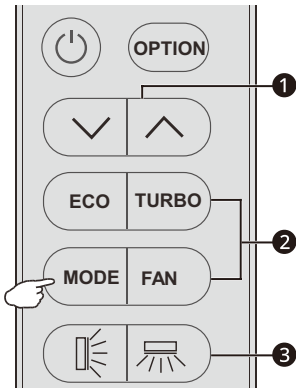

Modo Seco

DRY

Esta función reduce la humedad del aire para que la habitación esté más confortable.

Para configurar el modo DRY, presione **MODE** hasta que aparezca DRY en la pantalla. Se activa una función automática de ciclos de refrigeración y ventilador de aire alternados.

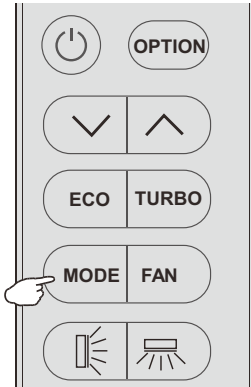

Modo Ventilador (No botón FAN)

FAN

El aire acondicionado funciona solo en ventilación.

Para configurar el modo FAN, presione **MODE** hasta que aparezca FAN en la pantalla.

Para optimizar la función del aire acondicionado, ajuste la temperatura (❶), la velocidad (❷) y la dirección del flujo de aire (❸) presionando los botones indicados.

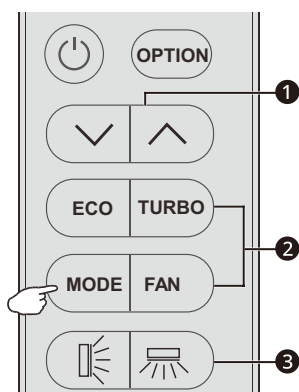

Modo Calefacción

HEAT

La función de calefacción permite que el aire acondicionado caliente la habitación.

Para activar la función de calefacción (HEAT), presione el botón **MODE** hasta que aparezca el símbolo HEAT en la pantalla.

Con el botón ∇ o \blacktriangle , configure una temperatura mayor a la de la habitación.

Para optimizar la función del aire acondicionado, ajuste la temperatura (❶), la velocidad (❷) y la dirección del flujo de aire (❸) presionando los botones indicados.

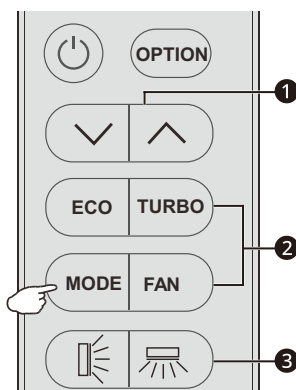

NOTA

- Cuando está en CALEFACCIÓN, el equipo puede activar automáticamente un ciclo para descongelar, que es esencial para limpiar la escarcha en el condensador y recuperar su función de intercambio de calor. Este procedimiento, por lo general, demora entre 2 y 10 minutos. Durante el descongelamiento, el ventilador de la unidad interior se detiene. Después de descongelar, reanuda el modo de CALEFACCIÓN automáticamente.

Modo Automático

AUTO

Modo Automático.

Para activar el modo de funcionamiento AUTO, presione el botón **MODE** en el control remoto hasta que aparezca el símbolo **AUTO** en la pantalla.

En el modo AUTO, el aire acondicionado funcionará automáticamente según la temperatura de la habitación.

Para optimizar la función del aire acondicionado, ajuste la temperatura (❶), la velocidad (❷) y la dirección del flujo de aire (❸) presionando los botones indicados.

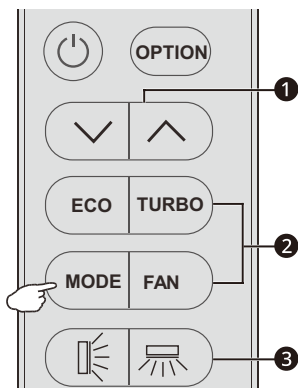

Función Turbo

TURBO

Para activar la función turbo, presione el botón **TURBO** o el botón **FAN** hasta que aparezca el símbolo  en la pantalla.

Para cancelar esta función, presione **FAN** para cambiar a otra velocidad del ventilador o presione el botón **TURBO** de nuevo.

En el modo AUTO/HEAT/COOL/FAN, si selecciona la función **TURBO**, se usará la configuración de ventilador más alta para que emita un flujo de aire fuerte.

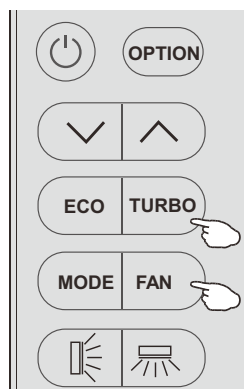



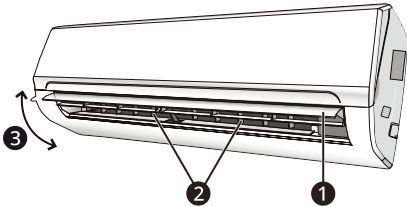





Control de oscilación



- 1 Aletas
- 2 Deflectores
- 3 Movimiento de la aleta











OSCILACIÓN DE LA ALETA

Presione el botón  para activar la "ALETA".

- Si el intervalo de tiempo es de menos de 2 segundos, la oscilación hará este ciclo:
 →  →  → Desactivar
- Si presiona más tiempo el botón, el ángulo de oscilación de la aleta horizontal hará este ciclo:
 →  →  →  → 
- Si el intervalo de tiempo es mayor a 2 segundos, se desactivará y el flujo de aire se dirigirá alternadamente hacia arriba y hacia abajo para garantizar una difusión de aire pareja en toda la habitación.

OSCILACIÓN DEL DEFLECTOR

Presione el botón  para activar los deflectores motorizados.

- Si el intervalo de tiempo es de menos de 2 segundos, la oscilación hará este ciclo:
 →  →  →  →  → ^{Flashing}  → Desactivar
- Si presiona más tiempo el botón, la oscilación hará este ciclo:
 →  →  →  → 
- Si el intervalo de tiempo es mayor a 2 segundos, se desactivará y el flujo de aire se dirigirá alternadamente de izquierda a derecha. (Función opcional según el modelo)
- Los deflectores se posicionan manualmente y se colocan debajo de las aletas. Permiten dirigir el flujo de aire hacia la derecha o hacia la izquierda.

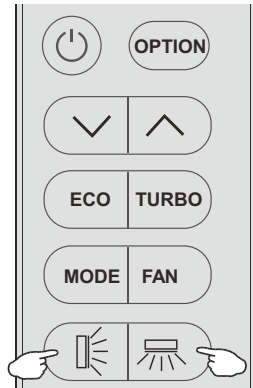

NOTA

- El ajuste se debe realizar con el equipo apagado.
- ¡No posicione las aletas manualmente porque podría causar daños graves en el delicado mecanismo!
- No meta los dedos, varillas ni otros objetos en la entrada de aire ni en las ventilaciones de salida. El contacto accidental con piezas con electricidad podría causar daños o lesiones imprevistas.

Función ECO

ECO

En este modo, el equipo funciona automáticamente para lograr un ahorro de energía.

- 1 Presione el botón "ON/OFF" para encender el equipo y seleccione el modo COOLING/HEATING.
- 2 Presione el botón "ECO" y el equipo funcionará en modo ECO.
- 3 Al presionar de nuevo el botón, el modo "ECO" se cancelará, y desaparecerá "ECO" de la pantalla LCD.

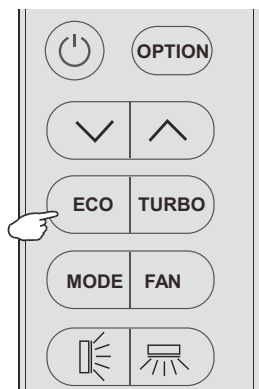

Función de pantalla (Pantalla interior)

DISPLAY

Encienda/apague la pantalla LED en el panel.

Presione **OPTION** la primera vez, seleccione DISPLAY presionando el botón ∇ o \blacktriangle hasta que parpadee el símbolo DISPLAY; presione **OPTION** de nuevo para apagar la pantalla LED en el panel, y aparecerá **DISPLAY** en la pantalla del control remoto.

Vuelva a hacerlo para encender la pantalla LED.

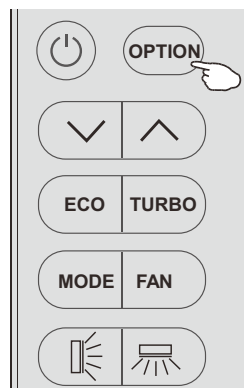



NOTA

- La función ECO está disponible en los modos de REFRIGERACIÓN y CALEFACCIÓN.

Función Dormir

SLEEP

Presione **OPTION** la primera vez, seleccione SLEEP presionando el botón  o  hasta que parpadee el símbolo SLEEP; presione **OPTION** de nuevo para activar la función SLEEP, y aparecerá **SLEEP** en la pantalla.

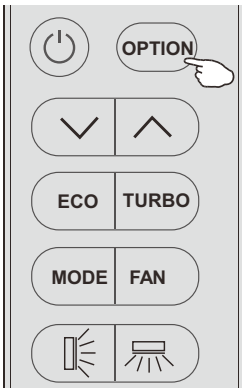

Vuelva a hacerlo para desactivar esta función.

Después de 10 horas de funcionamiento en modo Dormir, el aire acondicionado regresará al modo de configuración anterior.



Función YO SIENTO

I FEEL

Presione **OPTION** la primera vez, seleccione I FEEL presionando el botón  o  hasta que parpadee el símbolo I FEEL; presione **OPTION** de nuevo para activar la función I FEEL y aparecerá I FEEL en la pantalla.

Vuelva a hacerlo para desactivar esta función.

Esta función permite que el control remoto mida la temperatura en su ubicación actual y envíe esta señal 7 veces en 2 horas al aire acondicionado para que este optimice la temperatura que siente a su alrededor y asegure un máximo confort.

Se desactivará automáticamente después de 2 horas.

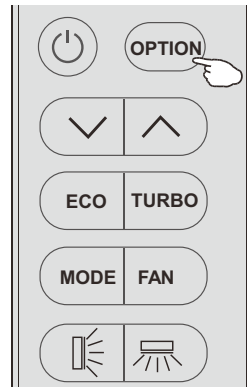

Función Temporizador

TEMPORIZADOR

Para configurar el encendido/apagado automático del aire acondicionado.

Para encender el temporizador, antes de continuar con la hora: Apague el aire acondicionado (con la tecla **⏻**). Programe el modo de trabajo con el botón **MODE** y la velocidad del ventilador con el botón **FAN**.

Configurar/cambiar/cancelar el temporizador:

- 1 Presione **OPTION** la primera vez, seleccione el temporizador presionando el botón **⏻** o **⏮** hasta que parpadee el símbolo **TIMER**;
- 2 Presione **OPTION** de nuevo, el símbolo de datos como **6.5 h** y **TIMER** parpadearán;

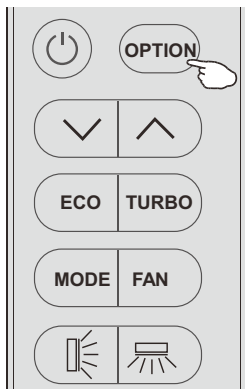

- 3 Para configurar o cambiar el temporizador:
 - Presione el botón **⏻** o **⏮** para configurar el temporizador esperado (aumente o disminuya con intervalos de media hora); los símbolos **h** y **TIMER** parpadearán.
 - Presione **OPTION** o espere 5 segundos sin hacer nada para confirmar el temporizador; el temporizador preconfigurado como **6.5 h** y el símbolo **TIMER** aparecerán en pantalla.

Para cancelar el temporizador (si **TIMER** está encendido)

- Repita el paso 1 y el paso 2, luego presione **OPTION** o espere 5 segundos sin hacer nada para cancelar el temporizador.
- 4 Muestra del temporizador encendido en la Figura 1, temporizador apagado en la Figura 2.



Figura 1, Temporizador encendido cuando está apagado



Figura 2, Temporizador apagado cuando está encendido

NOTA

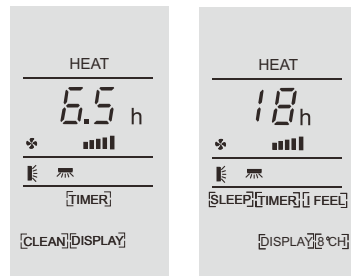
- Todo el proceso debe realizarse en 5 segundos, de lo contrario se cancelará.

Función Moho

MILDEW

Presione **OPTION** la primera vez, seleccione MILDEW presionando el botón  o  hasta que parpadee el símbolo MILDEW; presione **OPTION** de nuevo para activar la función MILDEW, y aparecerá MILDEW en la pantalla.

Vuelva a hacerlo para desactivar esta función.

Esta función permite que el aire acondicionado siga tirando aire durante unos 15 minutos para secar las partes internas del equipo interior y evitar la formación de moho, cuando el aire acondicionado está apagado.

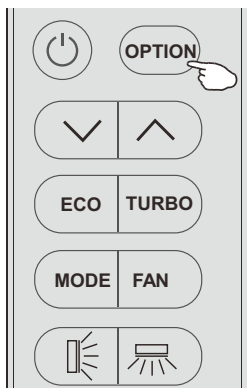

NOTA

- La función MILDEW solo está disponible en el modo DRY/COOLING.

El aire acondicionado está programado para ofrecer condiciones de vida cómodas y adecuadas, si se utiliza de manera anormal, como se muestra debajo, pueden activarse algunas características de protección.

Acondicionador de aire fijo:

Temperatura	MODO	
	Operación de refrigeración	Operación de calefacción
Temperatura de la habitación	16 °C ~ 31 °C	16 °C ~ 31 °C
Temperatura exterior	21 °C ~ 48 °C	-7 °C ~ 24 °C



ADVERTENCIA

- La unidad no funciona inmediatamente si se enciende después de haber estado apagada o después de cambiar el modo durante el funcionamiento. Esta es una acción de autoprotección normal, debe esperar unos 3 minutos.
- La capacidad y la eficiencia responden a la prueba de funcionamiento realizada a carga máxima.
- Se necesita la velocidad más alta del motor del ventilador interior y la apertura máxima de las aletas y los deflectores.

FUNCIÓN DE REINICIO AUTOMÁTICO

Función de reinicio automático

El equipo viene predeterminado de fábrica con la función de reinicio automático. En el caso de una falla de alimentación repentina, el módulo memoriza la configuración antes de la falla. Cuando se restablece la alimentación, la unidad se reinicia automáticamente con la configuración que tenía antes de la falla preservada por la función de memoria.

El mantenimiento periódico es fundamental para mantener la eficiencia de su aire acondicionado. Antes de realizar el mantenimiento, desconecte el suministro de energía al sacar el enchufe de alimentación del tomacorriente.

Filtros antipolvo

- 1 Abra el panel delantero siguiendo la dirección que indica la flecha.

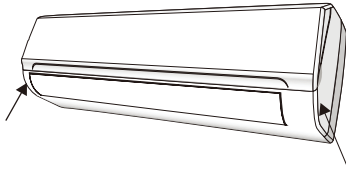

- 2 Levantando el panel delantero con una mano, retire el filtro de aire con la otra.

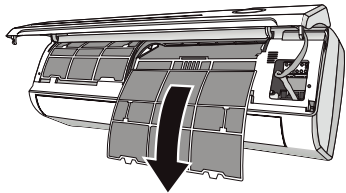
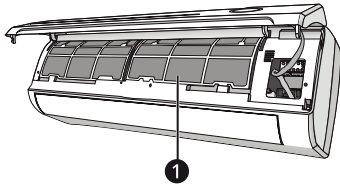

- 1 Filtro antipolvo

- 3 Limpie el filtro con agua; si el filtro está sucio con aceite, se puede lavar con agua tibia (no más de 45 °C). Déjelo secar en un lugar seco y fresco.
- 4 Levantando el panel delantero con una mano, inserte el filtro de aire con la otra.
- 5 Cierre.

NOTA

- El filtro electrostático y el filtro desodorante (si está instalado) no se pueden lavar ni regenerar y deben reemplazarse por unos nuevos cada 6 meses.

Limpieza del intercambiador de calor

- 1 Abra el panel delantero de la unidad y levántelo al máximo para desengancharlo de las bisagras y facilitar la limpieza.
- 2 Limpie la unidad interior usando un paño con agua (no más de 40 °C) y jabón neutro. No use detergentes ni solventes agresivos.
- 3 Si la unidad exterior está obstruida, retire las hojas y la suciedad, y limpie el polvo con un chorro de aire o un poco de agua.

Mantenimiento de fin de temporada

- 1 Desconecte el interruptor automático o el enchufe.
- 2 Limpie y reemplace los filtros.
- 3 En un día soleado, deje funcionando el aire acondicionado en ventilación durante algunas horas, para que la unidad interior se seque completamente.

Reemplazo de las baterías

Cuando: No se escucha ningún pitido de confirmación de la unidad interior. La pantalla LCD no se activa.

Cómo: Retire la cubierta de la parte posterior. Coloque las baterías nuevas respetando los símbolos + y -.

NOTA

- Use solo baterías nuevas. Retire la batería del control remoto si el aire acondicionado no está en funcionamiento.



ADVERTENCIA

- No tire las baterías en la basura común, deben desecharse en contenedores especiales ubicados en los puntos de recolección.

Mal funcionamiento	Causas posibles
El equipo no funciona.	Falla eléctrica/el enchufe esta desconectado.
	El motor del ventilador de la unidad interior o exterior está dañado.
	Falla del disyuntor termomagnético del compresor.
	Falla del dispositivo protector o los fusibles.
	Conexiones sueltas o enchufe desconectado.
	A veces, se detiene el funcionamiento para proteger el equipo.
	La tensión es mayor o menor que el rango de tensión.
	Función de TEMPORIZADOR ENCENDIDO activa.
El tablero de control electrónico está dañado.	
Olor extraño.	Filtro de aire sucio.
Sonido de agua corriendo.	Flujo inverso de líquido en el circuito del refrigerante.
Sale una bruma fina de la salida de aire.	Esto ocurre cuando el aire en la habitación se vuelve muy frío, por ejemplo, en los modos "COOLING" o "DEHUMIDIFYING/DRY".
Se oye un ruido extraño.	Este ruido se produce por la expansión o la contracción del panel delantero por las variaciones de temperatura y no indica un problema.
Flujo de aire insuficiente, ya sea frío o caliente.	Configuración de temperatura inapropiada.
	La entrada o la salida de aire de la unidad interior o exterior está bloqueada.
	El filtro de aire está bloqueado.
	La velocidad del ventilador está configurada en el mínimo.
	Hay otras fuentes de calor en la habitación.
	Falta refrigerante.
El equipo no responde a los comandos.	El control remoto no está lo suficientemente cerca de la unidad interior.
	La batería del control remoto puede haberse agotado.
	Hay obstáculos entre el control remoto y el receptor de señal en la unidad interior.
La pantalla está apagada.	Función LED activa.
	Falla en la alimentación.

ADVERTENCIA

- Apague el aire acondicionado de inmediato y corte el suministro de alimentación en el caso de que haya:
 - Ruidos extraños durante el funcionamiento
 - Fallas en el tablero de control electrónico.
 - Fallas en los fusibles o interruptores.
 - Agua pulverizada u objetos dentro del equipo.
 - Cables o enchufes recalentados.
 - Olores muy fuertes provenientes del equipo.

