

사용설명서

스타일러



제품을 사용하기 전에 '안전을 위한 주의 사항'을 반드시 읽고 정확하게
사용하십시오.

본 설명서는 제품을 사용하는 사람이 언제든지 볼 수 있는 장소에
보관하십시오. 제품 보증서는 본 설명서에 포함되어 있습니다.

본 제품은 가정용이므로 상업용, 실험용, 산업용 등으로 사용을 권장하지 않습니다.

S3*ER(*)



MFL66101218
Rev.30_040820

QRcode를 통해



LG전자홈페이지에



자세한 사용 방법은 LG 홈페이지 또는
스마트기기로 확인할 수 있습니다.

www.lge.co.kr

안전을 위한 주의사항

다음에 표시되어 있는 안전에 관련된 주의사항들은 제품을 안전하고 정확하게 사용하여 예기치 못한 위험이나 손해를 사전에 방지하기 위한 것입니다.

주의사항은 "경고"와 "주의"의 두가지로 구분되어 있으며, 의미는 다음과 같습니다.

-  이 그림 기호는 위험을 끼칠 우려가 있는 사항과 조작에 대하여 주의를 환기시키기 위한 기호입니다. 이 기호가 있는 부분은 위험발생을 피하기 위하여 주의깊게 읽고 지시에 따라야 합니다.
-  이 그림 기호는 해서는 안되는 금지 내용입니다.

 경고	 주의
표시사항을 위반할 시 심각한 상해나 사망이 발생할 가능성이 있는 경우	표시사항을 위반할 시 경미한 상해나 제품손상이 발생할 가능성이 있는 경우

경고

전원 및 설치

안전을 위해 반드시 접지해 주세요.

고장 및 누전의 경우에 감전의 위험이 있습니다. 접지선의 접지 방법은 사용설명서를 참조하거나 서비스센터에 문의해 주세요.

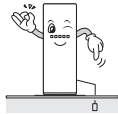

전원코드를 가공하거나, 깔개나 무거운 것을 올려놓아 손상시키지 마세요.

코드가 손상되면 화재·감전의 원인이 됩니다.



전원코드, 플러그, 콘센트가 파손 또는 손상되었을 경우에는 사용하지 마세요.

플러그가 파손되어 화재·감전의 원인이 됩니다.

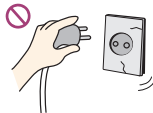

하나의 콘센트에 여러기기를 동시에 사용하지 마세요.

콘센트의 이상발열로 인한 화재의 원인이 됩니다.

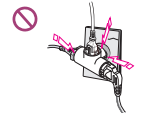

제품을 설치할 때는 전원코드나 플러그를 뽑기 쉬운 곳에 설치 하고, 사용하지 않을 때는 반드시 전원 플러그를 뽑아주세요.

화재, 감전의 원인이 됩니다.



목욕탕이나 카펫 위 또는 눈, 비에 노출된 장소나 물이 튀는 곳에는 설치 하지 마세요.

감전, 화재, 고장, 변형의 우려가 있습니다.



수리 기술자 이외에는 절대로 분해하거나, 개조하지 마세요.

고장·화재·감전의 원인이 됩니다.

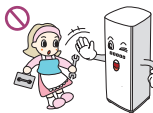

전원플러그를 뺄 때는 플러그를 잡고 빼 주세요.

선을 잡아 당겨 빼면 심선의 일부가 끊어져 발열로 인한 화재의 원인이 됩니다.

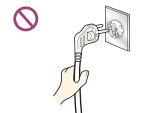

연장 콘센트를 이용하여 전원을 연결하지 마세요. 전용 콘센트를 사용하세요.

감전, 화재의 위험이 있습니다.

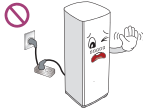

제품을 열기구 가까운 곳에 설치하거나 제품 위에 촛불, 담뱃불 등을 올려놓지 마세요.

제품 변형이나 화재의 원인이 됩니다.

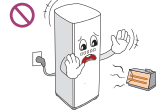

전원플러그에 먼지, 물 등이 묻어 있으면 마른 수건으로 닦아내고, 플러그가 흔들리지 않도록 끝까지 확실하게 꽂아주세요.

화재, 감전의 원인이 됩니다.

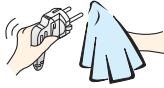

110V를 승압용 변압기를 이용하여 220V로 승압하여 사용하지 마세요.

감전·화재의 위험이 있습니다.

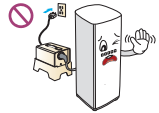

제품을 분해, 수리할 경우에 반드시 전원 플러그를 뽑아주세요.

감전의 위험이 있습니다.



바닥이 튼튼하고 고른 곳에 설치하세요.

나무 바닥이나 불안정한 바닥에 설치시 제품의 떨림이 심해지거나 넘어져서 유리가 깨져 다칠 수 있습니다.

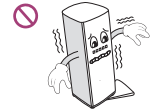

제품 운반 중에 제품 전면이 부딪치지 않도록 주의 하세요.

제품 전면에 강한 충격을 받을 경우, 강화 유리가 파손되어 상해의 위험이 있습니다



전원코드가 파손된 경우에는 제조자나 그 대리점 또는 유자격기술자에 의뢰해 코드교환을 하세요.

상해의 위험이 있습니다.

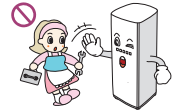

사용 및 청소

청소시 본체에 직접 물을 뿌리지 마세요.

화재·감전의 원인이 됩니다.



송곳이나 핀, 못 등으로 버튼을 누르지 마세요.

감전의 위험이 있습니다.



도시가스과 같은 가연성 가스 누출이 있을 때는 전원코드를 조작하지 말고 창문을 열어 환기를 시켜주세요.

불꽃이 튀어 폭발 또는 화재의 원인이 됩니다.



청소할 때나, 사용하지 않을 때는 플러그를 빼주세요.

물 침투나 먼지가 쌓여 발열, 발화 등에 의한 감전, 누전화재의 원인이 됩니다.



전원플러그나 스위치는 젖은 손으로 조작 또는 취급하지 마세요.

감전·화재의 위험이 있습니다.



바퀴벌레, 쥐 또는 해충(파리, 빈대) 등이 많은 곳에는 제품 유지에 관심을 기울여 주십시오.

전선을 훼손시켜 화재나 감전의 원인이 됩니다.



어린이나 애완동물이 제품에 올라 타거나, 내부에 들어가지 않도록 주의하세요.

낙하에 의해 상해 및 질식사 등의 우려가 있습니다. 동작 전 항상 확인하세요.



제품 위에 무거운 물건이나 화병, 컵, 화장품, 약품 등과 같이 물이 들어있는 용기를 놓지 마세요.

화재, 감전의 원인이나 낙하로 인한 부상의 원인이 됩니다.



제품의 밑면에 물에 잠긴 경우 가까이 가지 마세요. 반드시 서비스 센터에 의뢰하세요.

전기에 의한 감전 및 화재의 위험이 있습니다.



가연성 가스 누설 및 인화성 물질(벤젠, 가솔린, 시너, 석유, 알코올 등)의 근처에서 사용하지 마세요.

폭발이나 화재의 원인이 됩니다.



스팀분사 장치에서 스팀이 나오고 있을 때에는 스팀에 손이나 신체의 일부를 가까이 하지 않도록 하세요.

스팀의 열기에 의해 화상의 원인이 됩니다.



가솔린, 석유, 벤젠, 시너, 알코올, 식용유, 육류 고기 기름 성분이 묻은 세탁물을 건조하지 마세요.

기름 성분이 묻은 세탁물은 물세탁 후에도 기름성분이 완전히 제거되지 않으므로 건조시 기름 성분이 화학적 반응에 의한 화재의 위험이 될 수 있습니다.



<p>제품의 문을 여닫을 때 손이 끼이지 않도록 주의하세요. 문을 여 닫을 때 손잡이 쪽과 손잡이가 없는 쪽 문틈에 손이 끼일 수 있습니다. 특히 어린아이가 곁에 있으면 다칠 수 있으니 주의하세요.</p>	<p>옷걸이에 매달리거나 물통 도어를 밟고 올라가지 마세요. 제품이 넘어져서 부상당할 수 있습니다.</p>
<p>냄새를 제거하기 위하여 제품 내에 촛불을 켜 놓지 마세요. 폭발이나 화재의 위험이 있습니다.</p>	<p>선반이나 제품 내부에 걸터 앉지 마세요. 제품 손상 및 다치거나 넘어져 중상을 입을 우려가 있습니다.</p>
<p>제품의 문이나 선반에 매달리지 마세요. 넘어지거나 손이 끼어 다칠 수 있습니다. 특히 어린이가 조심하도록 해주세요.</p>	<p>급·배수통 안에 있는 물을 음용하지 마세요. 탈이 날 수도 있습니다.</p>
<p>제품 밑에 손을 넣지 마세요. 손을 다치거나 감전의 위험이 있습니다.</p>	<p>동전, 볼펜 등의 금속물을 스팀 토출구에 넣지 마세요. 이상소음 및 온도상승으로 인해 화재의 위험이 있습니다.</p>
<p>제품 안에 애완동물을 넣고 사용하지 마세요. 상해, 화상의 위험이 있습니다.</p>	<p>마사지 샵 혹은 피부관리실 등에서 사용하는 오일, 크림, 로션 등의 약품이 묻은 의류를 넣고 건조하지 마세요. 폭발이나 화재의 원인이 됩니다.</p>
<p>앞면 도어가 유리로 되어 있는 제품은 외부 충격에 주의하세요. 강화유리로 되어 있으나 강한 충격에는 깨어질 수도 있습니다.</p>	<p>제품 전면 강화 유리가 파손될 경우, 주의 하세요. 상해의 위험이 있습니다.</p>

제품 폐기

<p>포장재(비닐, 스티로폼)은 아이들의 손이 닿지 않게 폐기하십시오. 포장재에 의한 질식사고 방지를 위해서입니다.</p>	<p>전원플러그를 자르세요. 재사용 방지를 위해서입니다.</p>
<p>문의 패키징을 떼어 내세요. 어린이가 들어가면 감히게 되어 위험합니다.</p>	

⚠ 주의

전원 및 설치

해상 또는 비행기 내부에 설치하지 마세요.

특수한 조건에서 사용이 가능한지 가까운 서비스 센터에 꼭 문의하세요.

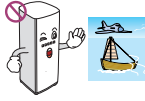

겨울철이나 영하의 온도일 때 배달된 제품은 설치 후 바로 작동하지 마세요.

부품이 얼어 동작이 되지않아 제품 및 부품에 이상이 발생할 수 있습니다.

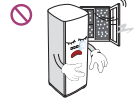

제품이 무거우므로 포장을 풀거나 옮길 때는 반드시 2사람 이상이 하여 주세요.

떨어지거나, 부딪혀 훼손 또는 상해의 원인이 됩니다.



온도가 영하로 내려갈 우려가 있는 곳에는 설치하지 마세요.

전자제어 부품의 신뢰성이 감소될 수 있고 성능이 떨어집니다.



카펫 위에 제품을 설치하지 마십시오. 카펫이 손상될 수 있습니다.

동작 중 문을 열 경우 내부의 뜨거운 공기가 응축이 되어 바닥으로 물방울이 한두 방울씩 떨어질 수 있습니다.

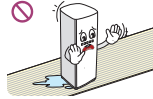

접지 없는 멀티 콘센트(이동형)를 사용하지 마십시오. 단, 접지 있는 멀티 콘센트(이동형)를 사용할 경우 전류 용량이 15 A 이상인 콘센트를 제품 단독으로 사용하십시오.

감전 또는 멀티 콘센트의 이상 발열로 화재의 원인이 됩니다. 차단기가 작동하여 전원이 꺼질 수 있습니다.

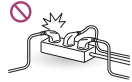

사용 및 청소

의류 건조 목적 외에는 사용하지 마세요.

사용설명서에 명기된 의류 건조 이외의 목적으로 사용시 발생되는 손상은 보상되지 않습니다.

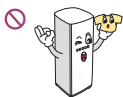
**수리시 부품은 반드시 LG 순정 부품으로 교환하세요.**

제품의 성능, 신뢰성 보증을 위해 꼭 준수하십시오.

**동작 중에 절대 문을 열지 마세요.**

스팀이 빠져나가거나 건조를 위한 바람이 밖으로 배출되어 성능이 떨어질 수 있습니다. 밖으로 빠져나간 스팀이 응축되어 생긴 물이 바닥에 떨어질 수 있으며 외부오염(벽에 곰팡이 등)의 위험이 있습니다.

**건조할 의류를 분류하여 사용하세요.**

의류 종류에 따라 건조시간, 건조정도, 온도가 틀려질 수 있습니다.

**사용 후에는 제품 내부를 마른 헝겊으로 닦아주세요.**

제품 운전 후 제품 내부에 먼지가 남아있을 수도 있고 맺힌 물에 의해 얼룩이 생길 수도 있습니다.

**어린이가 사용하지 않게 주의시켜 주세요.**

어린이의 조작은 위험합니다.

**외관을 표백제(산소계, 염소계 표백제)로 닦거나 묻히지 마세요.**

제품 표면에 표백제가 묻게 되면 외관의 변색이 발생될 수 있습니다. (예: 락스, 옥시크린 등의 표백제류)

**옷이 문에 끼지 않게 주의해주세요.**

옷이 문에 끼면 옷감이 손상될 수 있고 문을 열면 처음부터 다시 작동시켜야 될 수도 있습니다.

**스팀분사 하는 도중 문제가 생기면 제품 안에 있는 옷들을 꺼내주세요.**

스팀에 노출되어 장시간 마르지 않고 축축한 상태가 되어 옷감이 손상되거나 냄새가 생길 수 있습니다.

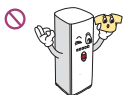
**옷걸이에 옷을 확실하게 걸어주세요.**

동제품 작동 중 흔들림에 의해 옷이 옷걸이에서 떨어질 수 있습니다.

**사용 전에 보푸라기 필터를 반드시 청소해 주세요.**

필터를 청소하지 않으면 온풍 순환부가 막혀 성능이 떨어질 수 있습니다.









목 차

- 안전을 위한 주의사항 3
- 사용하기 24
- 코스별 동작과정 및 시간 30
- 스타일러가 이상해요 57
- LG전자 서비스 안내 62

- 안전을 위한 주의사항 2
- 목 차 8

- 준비하기 10
 - 스타일러 살펴보기 10
 - 구성품 확인 12
 - 의류와 액세서리 13
 - 사용이 가능한 의류 13
 - 사용하면 안 되는 의류 14
 - 구성품 사용하기 15
 -  옷걸이(별매품) 15
 -  바지걸이(별매품) 16
 - 바지 칼주름 관리기 16
 -  선반 19
 -  스타일러 트레이 20
 - 옷걸이 보관법 20
 -  급수 · 배수통 21
 - 필터 2종 22
 -  아로마 시트 22

 보푸라기 필터.....	22	청소하기	47
시작전 확인 사항.....	23	스타일러.....	47
사용하기	24	급수통/ 배수통.....	48
터치패널.....	26	필터.....	49
코스별 동작과정 및 시간.....	30	보푸라기 필터.....	49
 스타일링.....	32	아로마 시트.....	50
표 준.....	32	설치 및 운반하기	51
급 속.....	33	설치환경.....	51
강 력.....	33	수평 조절하기.....	52
 고급의류.....	34	문 위치 변경.....	52
울/니트.....	34	이동하기.....	53
정장/코트.....	35	접지하기.....	54
기능성의류.....	35	알아두기	55
다운로드코스.....	36	스타일러가 이상해요.....	57
 살균.....	37	제품규격 및 사양	59
표 준.....	37	제품설명서	60
침 구.....	37	제품보증서.....	60
아기옷.....	38	소비자 분쟁해결 기준 안내.....	60
인 형.....	38	유상서비스에 대한 책임.....	61
 건조.....	39		
표 준.....	39		
눈/비.....	40		
시간선택.....	40		
실내제습.....	41		
예 약.....	42		
보관기능.....	43		
버튼 잠금 기능.....	44		
 스마트 진단기능.....	45		
 스마트 기능 사용하기.....	46		

준비하기

스타일러 살펴보기

스타일러를 사용하기 전에 미리 살펴 보세요.

스타일링할 의류를
옷걸이를 이용해
무빙행어에 겁니다.

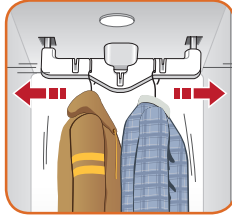

내부 램프

무빙행어



내부 램프

선반에는 옷걸이에 사용하
기 어려운 의류나 액세서리
를 올려 스타일링을 할 수
있습니다.



선반걸이 홀더

온풍 순환구

스팀과 온풍으로
의류를 건조합니다.

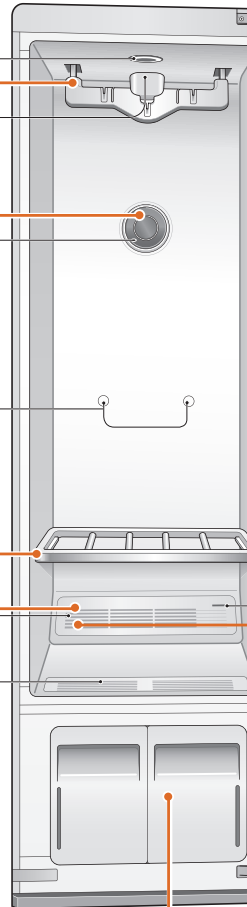

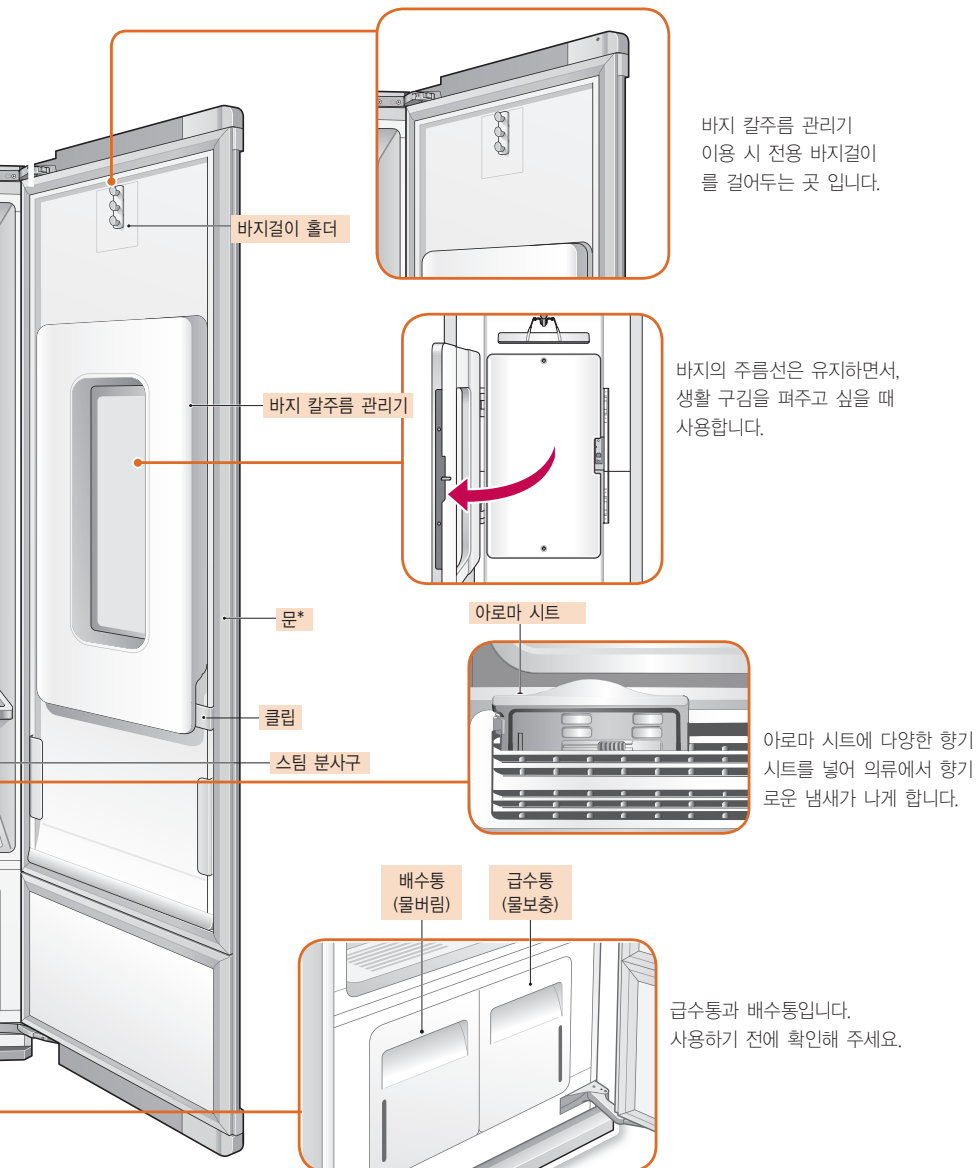

* 좌측 또는 우측 개폐방식을 선택하여 설치할 수 있습니다.

구성품 확인

스타일러와 함께 받은 내용물을 확인하고, 이상이 있다면 구입처에 문의해 주세요.

선반 X 1
(19페이지 참조)

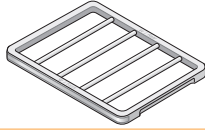

옷걸이에 걸기 힘든 의류나 액세서리는 선반에 올려 사용합니다.

알아두기 ▶ 선반 장착시 방향에 주의하시길 바랍니다. 19페이지 참조.

스타일러 트레이 X 1
(20페이지 참조)

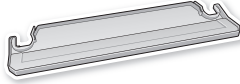

스타일러 전용 트레이입니다.

알아두기 ▶ 사용법은 20페이지 참조.

사용자 매뉴얼,
품질 보증서



제품을 사용하기 전에 반드시 확인한 후 사용해 주세요.

상해나 고장의 위험이 있습니다.

옷걸이 X 2
바지걸이 X 1

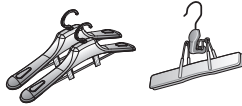

사은품으로 제공되는 옷걸이와 바지걸이입니다.

알아두기 ▶ 일반 옷걸이 사용시 고리의 굵기가 3~4.5mm인 옷걸이를 사용하세요.(15페이지 참조)

알아두기 ▶ 각 구성품은 서비스 센터에서 별도로 구입할 수 있습니다.

샤프란 스타일러 전용 시트 구입장소 :

전국의 LG 전자 서비스 센터 / 온라인 소모품 Shop (<http://www.lgservice.co.kr>)

의류와 액세서리

사용하기 전에 사용 가능한 의류나 액세서리의 종류를 확인하세요.

※ 모델에 따라 코스가 다를 수 있습니다. 구매하신 모델을 확인해 주세요.

사용이 가능한 의류

터치버튼	코스	사용 가능 의류
 스타일링	표준	
	급속	
	강력	
 고급의류	울 / 니트	
	정장/코트	
	기능성	
	다운로드코스	애플리케이션 참조 
 살균	표준	
	침구	
	아기옷	
 건조	인형	
	표준	
	눈 / 비	
	실내제습	
	시간선택	0:30 ~ 2:30

사용하면 안 되는 의류

- 알아두기**
- 스타일러는 세탁 기능이 없습니다. 이물질이 묻은 의류는 반드시 세탁 후 사용해 주세요.
 - 장기간 보관으로 인한 구김과 냄새는 잘 제거되지 않을 수 있습니다.
 - 기름성 냄새 물질에 오염된 의류는 냄새가 잘 제거되지 않을 수 있습니다.
 - 냄새가 심한 의류는 별도로 분리해서 스타일링 하세요.
 - 면, 마 소재의 의류는 구김이 완전히 제거되지 않을 수 있습니다.
- 주의**
- 옷감 손상 방지를 위해, 의류에 부착된 세탁라벨을 꼭 확인하세요.
 - 물 세탁 시, 변형/변색 될 수 있는 모피, 가죽 및 실크 소재 의류는 'LG ThinQ' 애플리케이션의 전용 다운로드 코스만 이용해 주세요.
 - 모피/가죽, 기능성 소재, 알파카, 캐시미어는 전용 코스를 이용해 주세요. 전용 코스 이외의 코스에서 동작할 경우 옷감이 손상될 수 있습니다.
 - ※ 모델에 따라 코스가 다르오니, 구입하신 모델을 확인해 주세요.

종류	사용하면 안 되는 의류
의류	 넥타이, 비단 한복, 벨벳 및 실크 소재의 의류 등
이불 / 담요	 전기담요
기타	 신발, 스펀지가 들어 있는 제품, 접착제로 만들어진 제품

선반 유무에 따른 사용 의류 크기

선반 조절

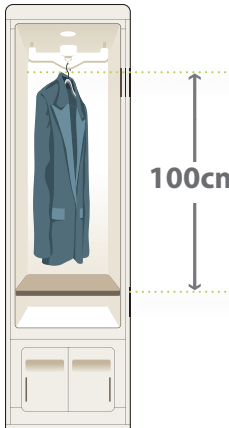

정장 자켓, 바지 등을 스타일링할 수 있는 선반의 위치입니다. 의류가 선반에 닿지 않게 행어에 걸어주세요.

100cm

선반 분리

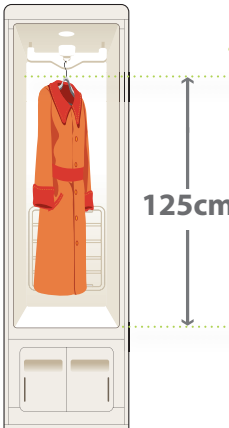

코트, 원피스 등을 스타일링할 수 있는 선반의 위치입니다. 의류의 하단이 바닥에 닿지 않도록 선반을 놓아주세요.

125cm

- 알아두기**
- 선반을 사용하지 않을 경우 선반 홀더에 걸어서 보관해 주세요. (20페이지 참조)
 - 연출된 이미지로서 투입 가능한 의류의 범위 및 길이는 의류의 유형 및 옷걸이에 거치되는 형태에 따라 달라질 수 있습니다.

구성품 사용하기

주의

- 제품에 의류를 넣기 전에 주머니 소지품을 모두 빼 주세요. 제품 고장이나 의류 손상의 원인이 될 수 있습니다.
- 제품 동작 시, 사용하지 않는 빈 옷걸이는 불필요한 소음 및 마찰에 의한 옷감 손상의 원인이 될 수 있습니다. 무빙행어에서 빼내서 선반에 올려주세요. (20 페이지 참조)
- 옷걸이는 서로 부딪히지 않도록 동일 방향으로 걸어주세요.
- 의류 종류에 따라서 액세서리 사용 후 자국이 남을 수도 있습니다.
- 고리가 얇은 일회용 옷걸이는 사용 중 힙파손 등이 발생할 수 있으며 소음 및 옷감손상의 원인이 될 수 있습니다.



옷걸이(별매품)

옷걸이에 사용할 의류를 걸고 무빙행어 홈에 깊숙이 걸어주세요. 옷걸이가 무빙행어 홈에 제대로 걸리지 않으면 진동, 소음이 발생할 수 있습니다.

(옷걸이는 고리 굵기가 3~4.5mm인 옷걸이만 이용하세요.)

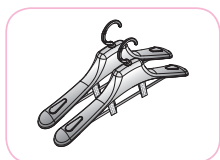

- 옷걸이는 무빙행어의 홈에 깊숙히 걸어주세요

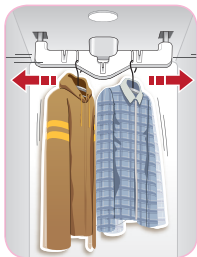

단추나 지퍼가 있는 의류는 모두 채워서 전용 옷걸이에 걸어주십시오. 단추나 지퍼를 채우지 않으면 동작 중에 의류가 떨어져 제대로 동작하지 않거나 의류가 변형될 수 있습니다.

단추나 지퍼가 없는 의류는 목둘레로 면 소재 끈을 묶어 옷감이 떨어지지 않게 해주세요.



알아두기

- 옷감 종류 또는 크기에 따라 목 뒷부분에 원하지 않는 구김이 생길 수 있습니다.
- 울/니트 등의 의류는 전용 코스를 사용해 주세요. 얇은 울/니트의 경우, 의류가 늘어 나거나 자국이 남을 수 있으니 선반을 이용해주세요.
- 무빙행어의 일자 홈과 대각 홈을 동시에 사용하지 마세요. 의류가 서로 부딪혀 옷감이 손상 될 수 있습니다.
- 사이즈가 큰 옷은 무빙행어의 대각 홈을 사용하세요.
- 무빙행어에는 최대 3벌의 의류를 걸 수 있습니다.



바지걸이(사은품), 바지 칼주름 관리기

스타일러의 '바지걸이'와 '바지 칼주름 관리기'를 활용하면, 바지의 앞뒤 주름선은 유지하고 생활 구김은 제거할 수 있습니다.

- 알아두기**
- 옷감의 종류에 따라 구김 제거 수준은 달라질 수 있습니다.
 - 바지 건조를 원하실 경우에는 바지를 무빙행어에 걸어서 사용해 주세요.
 - 반바지등 길이가 짧은 의류는 바지 주름 관리기의 사용이 불가 합니다. 길이가 짧은 바지의 구김제거는 무빙행어에 걸어서 사용해 주세요.

- 주의**
- 제품에 아이들이 올라타거나 매달리지 않도록 주의해 주십시오. 제품 손상 및 상해의 우려가 있습니다.

사용 전 준비 사항

사용 전 바지 주머니에 있는 모든 물건을 빼고, 뒤쪽 호주머니 단추는 채워주세요.

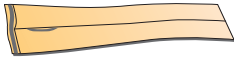

사용할 바지



바지걸이 1개

바지 칼주름 관리기 사용

- 구김 제거 성능과 함께 바지의 주름선은 유지하면서, 생활 구김을 펴주고 싶을 때 바지 칼주름 관리기를 사용하세요
- 다운로드 코스 중 바지관리 코스를 사용하면 더욱 효과적으로 바지를 관리할 수 있습니다.

- 알아두기**
- 바지 칼주름 관리기 사용 팁 (바지주름 잘 잡는법)

(1) 스타일링 코스 사용

상의 스타일링 시에 바지도 함께 스타일링을 해주세요.
무릎이 튀어나온 부분의 관리와 남아있던 주름을 연하게 만들어 스타일러를 활용한 바지 칼주름을 이중주름 없이 잡아지도록 도와줍니다.

(2) 바지 칼주름 관리기 사용

스타일링 코스를 완료한 바지를 바지 칼주름 관리기에 넣어 사용해주세요.
더욱 선명한 주름을 원하실 경우, 다운로드 코스 내 '바지 관리 코스'를 사용해주세요. (다운로드코스 제공 모델 한정)

바지 주름 관리 방법

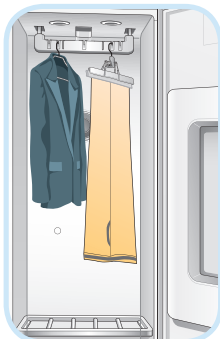

(1) 스타일링 코스 사용



(2) 바지 칼주름 관리기 사용



※바지 교환 사용

바지 칼주름 관리기 사용방법

1

바지를 앞뒤 주름 선에 맞춰 잘 접은 후 바지 폭에 맞게 '바지걸이'로 집어주세요.

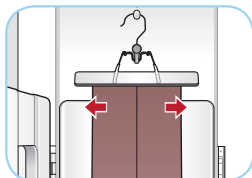
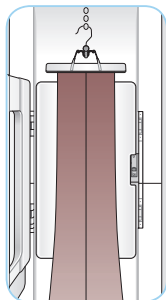

〈바지 팽팽하게 집기〉

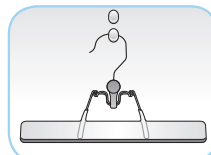

〈바지걸이 홀더〉

Tip 바지를 좌우로 팽팽하게 집어주세요.
팽팽하게 집지 않으면 성능이 떨어질 수 있습니다.

2

바지 칼주름 관리기에 바지를 반듯하게 걸어주세요.
바지 길이에 따라 3개의 바지걸이 홀더 중 선택하여 걸어주세요.

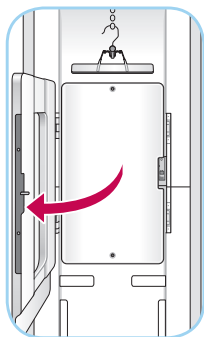

〈바지 칼주름 관리기 열기〉

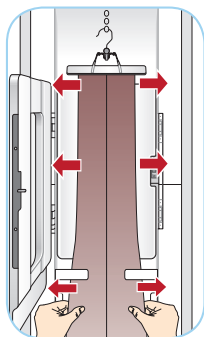

〈바지 걸기〉

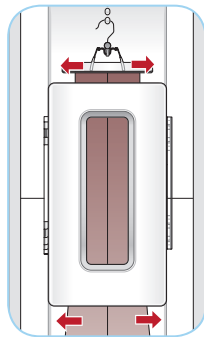

〈바지 칼주름 관리기 닫기〉

알아두기

- 바지 앞뒤 주름선에 잘 맞춰 바지 칼주름 관리기에 걸어주세요. 주름선을 맞추지 않으면 겹 주름이 생길 수 있습니다.
- 바지 칼주름 관리기를 닫을 때 바지가 구겨지거나 접히게 되면 구김이 생길 수 있습니다. 바지 칼주름 관리기를 닫기 전 바지를 클립 안으로 넣어주세요.
- 허리 사이즈 38인치, 바지길이 110cm 이하의 바지만 사용 가능합니다. 디자인에 따라 다를 수 있으니 사용 전 바지의 사이즈를 확인해 주세요.
- 바지 주머니가 옷 밖으로 빠져나오지 않도록 정리해 주세요.
- 바지가 회색 고무 파킹을 넘어갈 경우 바지가 구겨지거나 제품이 제대로 동작하지 않을 수 있습니다. 제품 동작전 확인해 주세요.

바지걸이 사용법

1. 바지걸이의 고리 부분을 아래쪽으로 접은 뒤 집계 부분을 양쪽으로 펼쳐 주세요.
2. 바지의 끝단을 집계 부분에 고정 시킨 뒤, 바지걸이의 고리를 다시 위로 올려 주세요.

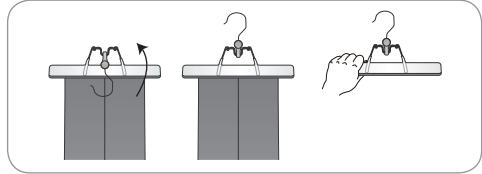
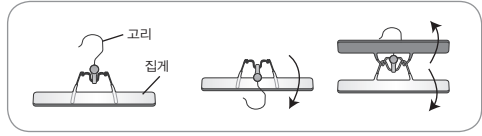

주의

- 집계 끝을 쥐고 고리를 위로 젖혀 올려 바지를 고정시키세요.(고리를 젖힐 때 고리 아래에 손가락이 끼지 않게 조심하세요.)

바지 칼주름 관리기 사용코스

바지 칼주름 관리기에 바지를 걸고 스타일링 코스 중 원하는 코스를 선택하여 사용하세요. 효과적인 주름 개선을 위해선 다운로드 코스 중 바지 관리 코스를 다운로드하여 사용하세요.
 ※ 일부 모델에는 다운로드 코스가 없을 수 있습니다. 구매하신 제품을 확인해 주세요.

스팀준비	예 열	리프레쉬	건 조	살균중	18:00
표 준	울 / 니트	표 준	표 준	예약중	물 보충
급 속	정장/코트	침 구	아 기	실내제습	물 버림
강 령	기능 성	인 형	인 형	시간선택	보관
스타일링	고급의류	살균	건 조	예 약	

본 이미지는 참고용입니다. 모델에 따라 코스명이 다를 수 있으니 제품을 확인해 주세요. (26~29 페이지 참조)

스타일링 코스 사용

알아두기

- 제품 구입시 다운로드코스는 바지관리 코스로 설정되어 있습니다.
- 다운로드 코스 사용법은 애플리케이션을 참조해주세요.

 선반

옷걸이를 이용할 수 없는 의류나 액세서리를 스타일링할 때 사용하는 선반입니다.

1 선반조립

선반의 방향에 주의하여 밑면의 화살표가 앞으로 오도록 선반을 잡고 조립해 주세요.
선반의 뒷면 글자를 확인해 주세요.

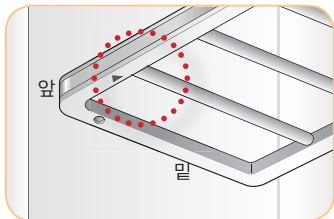

1 먼저 선반 좌측의 홈을 내부의 좌측 선반 받침대에 끼우고 2 우측에 있는 홈을 우측 선반 받침대에 내려 놓으면 장착됩니다. 선반을 다시 분리할 때는 조립과 반대로 선반 우측을 들고 좌측 선반 받침대에서 빼면 됩니다.

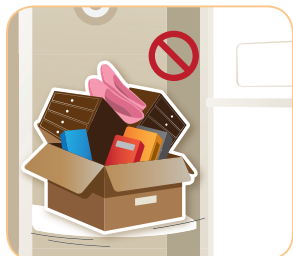
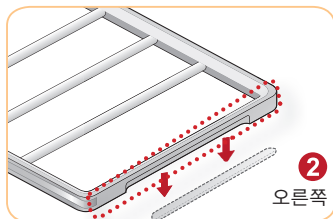
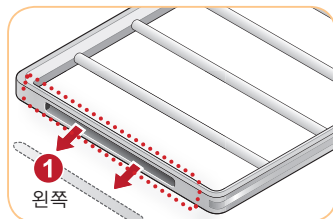
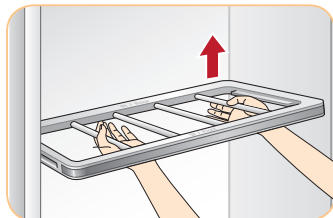
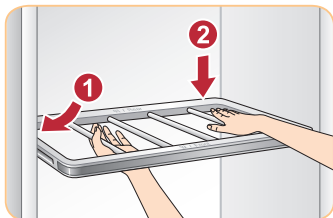

주의

- 선반의 조립 방법은 슬라이드식 조립방법과 다릅니다
- 선반에는 의류나 의류와 관련있는 액세서리만 놓아 두십시오. 무거운 물건을 올려 놓거나 물건 보관 용도로 사용하면 제품 고장의 원인이 될 수 있습니다.
- 아이들이 올라타지 않도록 주의해 주세요. 상해의 우려가 있습니다.
- 의류 종류에 따라서 액세서리 사용 후 자국이 남을 수도 있습니다.

스타일러 트레이

스타일러 트레이는 반드시 제품 하단에 밀어 넣고 사용하세요.

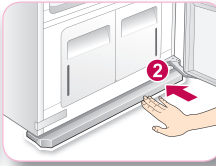
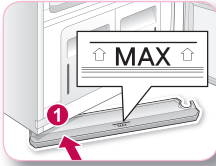

- ① 트레이의 화살표 방향 및 윗면 글자를 확인 하고 한쪽을 먼저 조립 후
- ② 나머지 한쪽을 조립해 주세요.
- ③ 역순으로 분리하여 청소하실 수 있습니다.

- 트레이에 물이 MAX(기준선)까지 차 있을 경우 트레이를 분리하여 물을 비워주세요.
- 물을 비울 경우 반드시 트레이를 끝까지 밀어 넣어 완전히 조립해 주세요. 바닥 누수의 원인이 됩니다.

- 알아두기**
- 스팀을 이용한 제품의 특성상 내부에 응축수가 남을 수 있습니다.
 - 트레이는 제품 동작 중 발생할 수 있는 응축수가 바닥으로 떨어지는 것을 방지하는 부품입니다.
 - 트레이는 탈부착이 가능한 부품입니다. 제품을 사용하기전 반드시 스타일러에 부착해 주세요.

옷걸이 보관법

옷걸이를 사용하지 않을 때는 선반을 이용하여 보관하세요.

선반 사이사이에 옷걸이를 꽂아서 보관하세요.

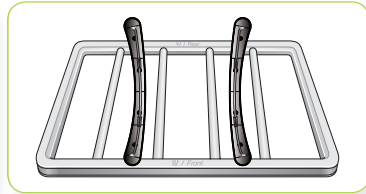
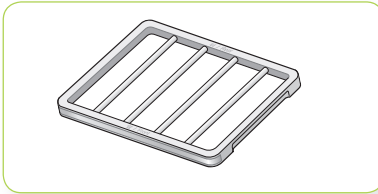

- 주의** 빈 옷걸이를 무빙행어에 걸고 제품을 작동시키면 소음이 발생할 수 있습니다.

선반 보관법

코트, 원피스 등 긴 옷을 스타일링할 경우 선반은 선반 홀더에 걸어 보관해 주세요.

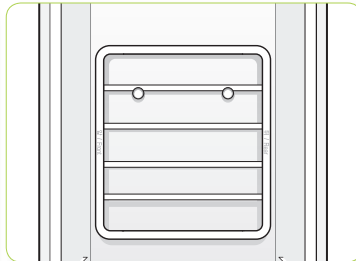
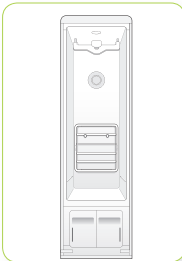

- 주의** 선반을 걸어서 보관할 경우 빈 옷걸이는 따로 보관해 주세요.
제품 동작 시, 빈 옷걸이는 소음 및 옷감 손상의 원인이 될 수 있습니다.

급수 · 배수통

각 물통의 손잡이를 잡고 앞으로 꺼내 확인하세요

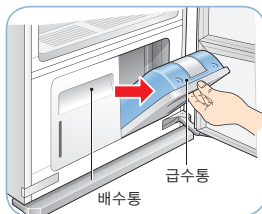
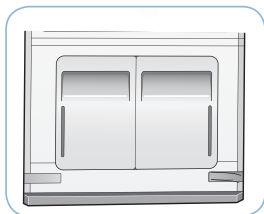

알아두기 동작 전에는 항상 물통의 물을 확인해 주세요.



배수통 (물버림)

사용하기 전에
물을 반드시
비우세요.



급수통 (물보충)

사용하기 전에
물이 없으면
채워 주세요.

주의

- 급수통에 물 이외의 세제, 섬유유연제 등 다른 액체를 넣을 경우 제품에 문제가 발생할 수 있습니다.
- 정제되지 않은 지하수를 사용할 경우 물속 불순물로 인해 제품 수명이 줄어들 수 있습니다.
- 배수통에 있는 물을 재사용 하지 마세요.

필터 2종

아로마 시트

아로마 시트에 원하는 향기 시트를 넣으면 향이 의류에 배어 입을 때 기분을 상쾌하게 합니다.

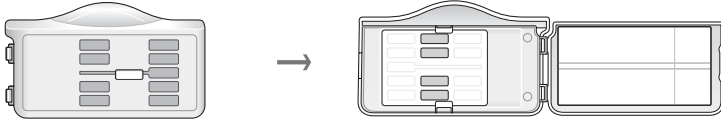

- 주의** 향기 시트는 권장하는 향기 시트를 구입하여 사용해 주세요. 섬유유연제 시트는 사용하면 안됩니다.
 구입장소 : 50페이지 참조.
 피부가 민감한 경우 피부 자극을 유발할 수 있으니 피부에 직접 닿지 않게 하시고, 만약 닿았을 경우 흐르는 물에 깨끗이 씻어 주십시오.
 사용시 발생하는 증기로 인한 안자극이 있을 경우, 사용을 중지하시고 의사와 상의하십시오.

Tip : 화장실에 원하시는 향수를 4~5회 분무 후 Aroma Holder에 넣어서 사용 가능합니다.
 (단, 향수 종류에 따른 향기 성능에 대한 차이가 있을 수 있습니다.)

보푸라기 필터

제품 내부에서 생기는 먼지를 걸러주는 필터입니다. 사용하기 전에 꼭 청소해 주세요.

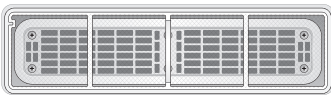

*그릴

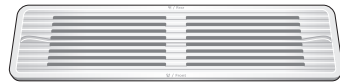

- 주의** 제품을 보다 오래 사용하기 위하여 사용전 보푸라기 필터를 청소해 주세요.

시작전 확인 사항

1 작동하기 전 빈 옷걸이가 걸려 있지 않은지 확인해 주세요.

주의 빈 옷걸이는 불필요한 소음 및 마찰에 의한 옷감 손상의 원인이 될 수 있습니다.

2 급수통에 물이 채워져 있는지 확인해 주세요. 물이 없으면 동작하지 않습니다.



- 알아두기**
- 급수통에 물을 가득 채우면 스타일링 코스 기준으로 약 4회 정도 사용할 수 있습니다.
 - 정제되지 않은 지하수는 자제하고 수도물을 사용해 주세요.
 - 구입 후 처음 제품을 사용할 때는 가득 채운 물통 기준으로 약 2/3 가량의 물이 들어 가고 두 번째 사용부터는 물 사용량이 줄어듭니다.

3 배수통이 비었는지 확인해 주세요. 물이 가득 차 있으면 동작하지 않으므로 반드시 비워 주세요.

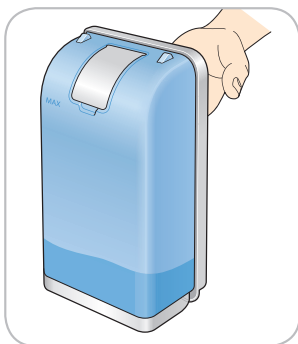

- 알아두기**
- 배수통은 약 3회 이상 사용하면 물을 비워주세요.
 - 건조코스 사용 시, 배수통에 물이 더 빨리 찰 수 있습니다.

4 의류에 맞게 코스가 설정되었는지 확인해 주세요. 코스에 맞지 않는 의류를 넣고 사용하면 의류가 변형되거나 성능이 떨어질 수 있습니다.

사용하기

1

의류를 준비한다.



사용할 의류의 먼지를 털 다음 전용 옷걸이에 걸어 준비해 주세요. 의류는 반드시 단추나 지퍼를 모두 채워서 무빙행어에 겁니다. 단추나 지퍼를 채우지 않고 동작하면 의류가 옷걸이에서 떨어져 손상될 수 있습니다.

2

보푸라기 필터를 확인하고 청소한다.

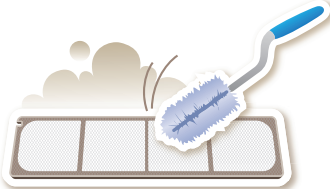

매 사용 시, 보푸라기 필터를 확인 하고, 주기적으로 청소 해주세요.

보다 나은 스타일링 효과를 느끼실 수 있습니다.

3

물통을 확인한다.



급수통에 물이 없으면 채우고 배수통에 물이 가득 차 있으면 버려 주세요.

정제되지 않은 지하수는 자제하고 수돗물을 사용해 주세요.

4

의류를 넣는다.



의류 종류에 맞는 코스를 선택해 주세요.

사용하지 못하는 의류를 넣고 사용하면 의류에 심각한 변형 및 손상이 생길 수 있으니 주의하시길 바랍니다.

5

전원을 켜다.



스타일러를 켭니다. 터치패널에 이물질이 묻어 있으면 동작이 되지 않습니다. 터치패널을 깨끗이 닦은 후 사용해 주세요. 장갑을 낀 손이나 다른 물질로 누르면 동작되지 않으니 유의해 주세요.

6

코스를 선택한다.

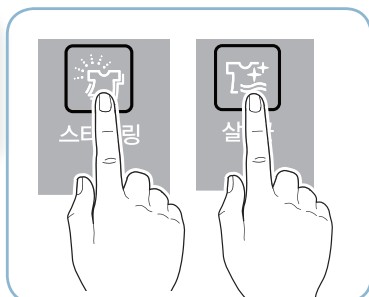

사용할 의류에 맞게 코스를 선택해 주세요.

사용할 의류와 맞지 않는 코스를 선택해서 사용하면 의류가 변형되거나 효과가 떨어질 수 있습니다.

7

동작을 시작합니다.

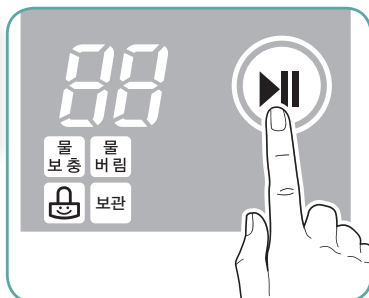

시작 버튼을 눌러 동작을 시작합니다.

동작 중에는 절대 문을 열지 마세요. 스팀이 빠져나가거나 건조를 위한 바람이 밖으로 배출되어 성능이 떨어질 수 있습니다. 밖으로 빠져나간 스팀이 응축되어 생긴 물이 바닥에 떨어질 수 있으며 외부오염(벽에 곰팡이 등)의 위험이 있습니다.

8

종료 후 의류를 꺼냅니다.



코스 동작 종료 후 의류를 꺼내신 후, 문을 열어 약 1분 간 환기시켜 주세요. 다음 사용 시, 신선한 공기로 스타일링할 수 있습니다.

터치패널

스타일러 앞면에 있는 터치패널은 정전식으로 손가락으로 가볍게 눌러 코스를 설정하여 조작할 수 있습니다.

※ 모델명 : S3BER, S3BER1, S3RER, S3IERB

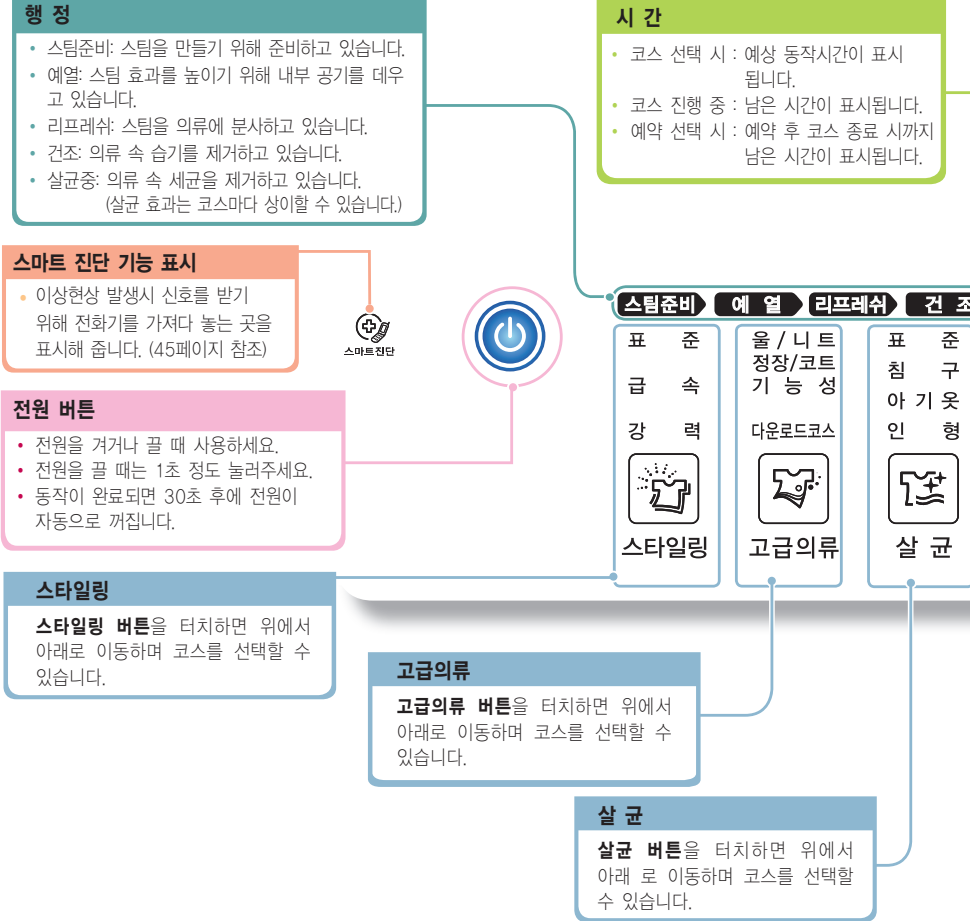

- 알아두기**
- 터치 버튼은 물리적인 조작이 없어도, 버튼에 근접한 신체나 전기가 통하는 물체의 정전기에 반응하여 동작합니다.
 - 터치 버튼은 버튼 테두리 안의 중앙을 손가락으로 눌러 주면 버튼 조작이 됩니다. 버튼을 손가락으로 무리하게 누르지 않고 살짝만 닿아도 동작됩니다.
 - 터치패널 청소시 또는 인체의 접촉이 있으면 스위치가 동작될 수 있습니다.

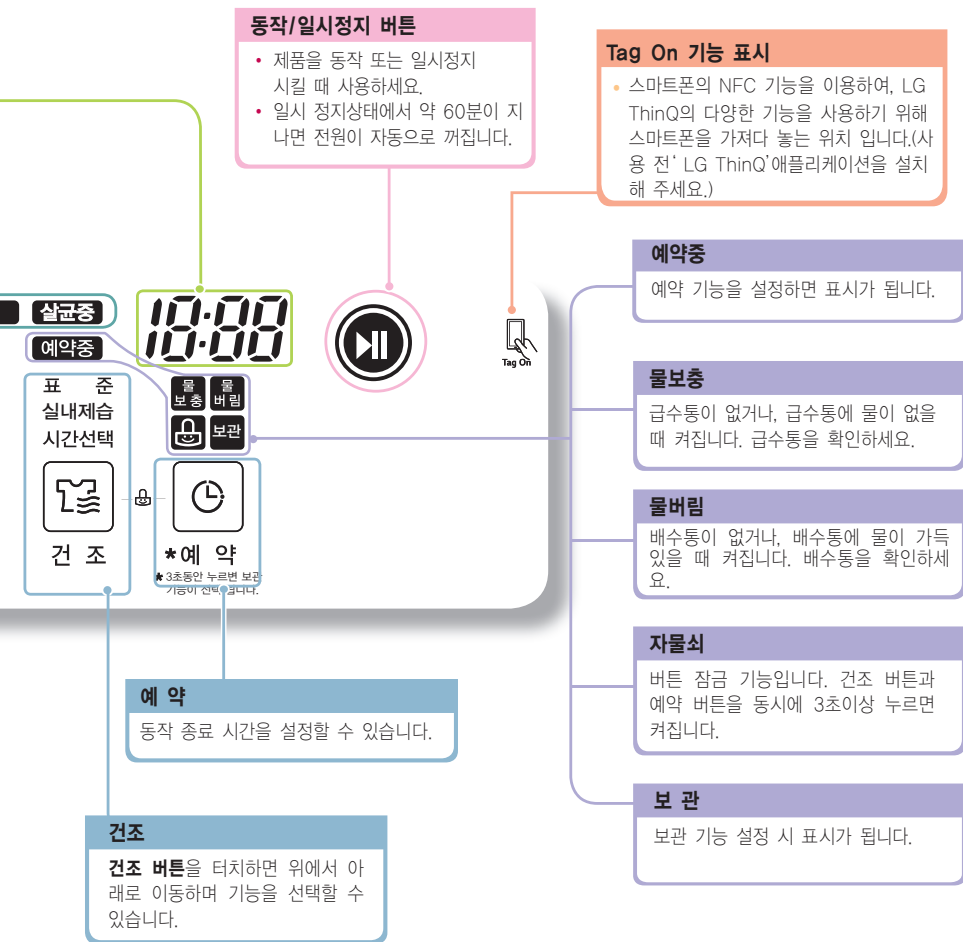

주의 ▶ 선택할 터치 버튼 위에 이물질이 있거나 인체 외 형질이나 장갑 등으로 터치 버튼을 조작하시면 재질이나 두께에 따라 동작하지 않을 수도 있습니다.

터치패널

스타일러 앞면에 있는 터치패널은 정전식으로 손가락으로 가볍게 눌러 코스를 설정하여 조작할 수 있습니다.

※ 모델명 : S3WER, S3WER1

행 정

- 스팀준비: 스팀을 만들기 위해 준비하고 있습니다.
- 예열: 스팀 효과를 높이기 위해 내부 공기를 데우고 있습니다.
- 리프레쉬: 스팀을 의류에 분사하고 있습니다.
- 건조: 의류 속 습기를 제거하고 있습니다.
- 살균중: 의류 속 세균을 제거하고 있습니다. (살균 효과는 코스마다 상이할 수 있습니다.)

시 간

- 코스 선택 시 : 예상 동작시간이 표시됩니다.
- 코스 진행 중 : 남은 시간이 표시됩니다.
- 예약 선택 시 : 예약 후 코스 종료 시까지 남은 시간이 표시됩니다.

스마트 진단 가능 표시

- 이상현상 발생시 신호를 받기 위해 전화기를 가져다 놓는 곳을 표시해 줍니다. (45페이지 참조)



전원 버튼

- 전원을 켜거나 끌 때 사용하세요.
- 전원을 끌 때는 1초 정도 눌러주세요.
- 동작이 완료되면 30초 후에 전원이 자동으로 꺼집니다.

스타일링

스타일링 버튼을 터치하면 위에서 아래로 이동하며 코스를 선택할 수 있습니다.



스팀준비 ▶ 예 열 ▶ 리프레쉬

표준	표준
급속	침구
강력	아기옷
스타일링	살균

살균

살균 버튼을 터치하면 위에서 아래로 이동하며 코스를 선택할 수 있습니다.

- 알아두기**
- 터치 버튼은 물리적인 조작이 없어도, 버튼에 근접한 신체나 전기가 통하는 물체의 정전기에 반응하여 동작합니다.
 - 터치 버튼은 버튼 테두리 안의 중앙을 손가락으로 눌러 주면 버튼 조작이 됩니다. 버튼을 손가락으로 무리하게 누르지 않고 살짝만 닿아도 동작됩니다.
 - 터치패널 청소시 또는 인체의 접촉이 있으면 스위치가 동작될 수 있습니다.

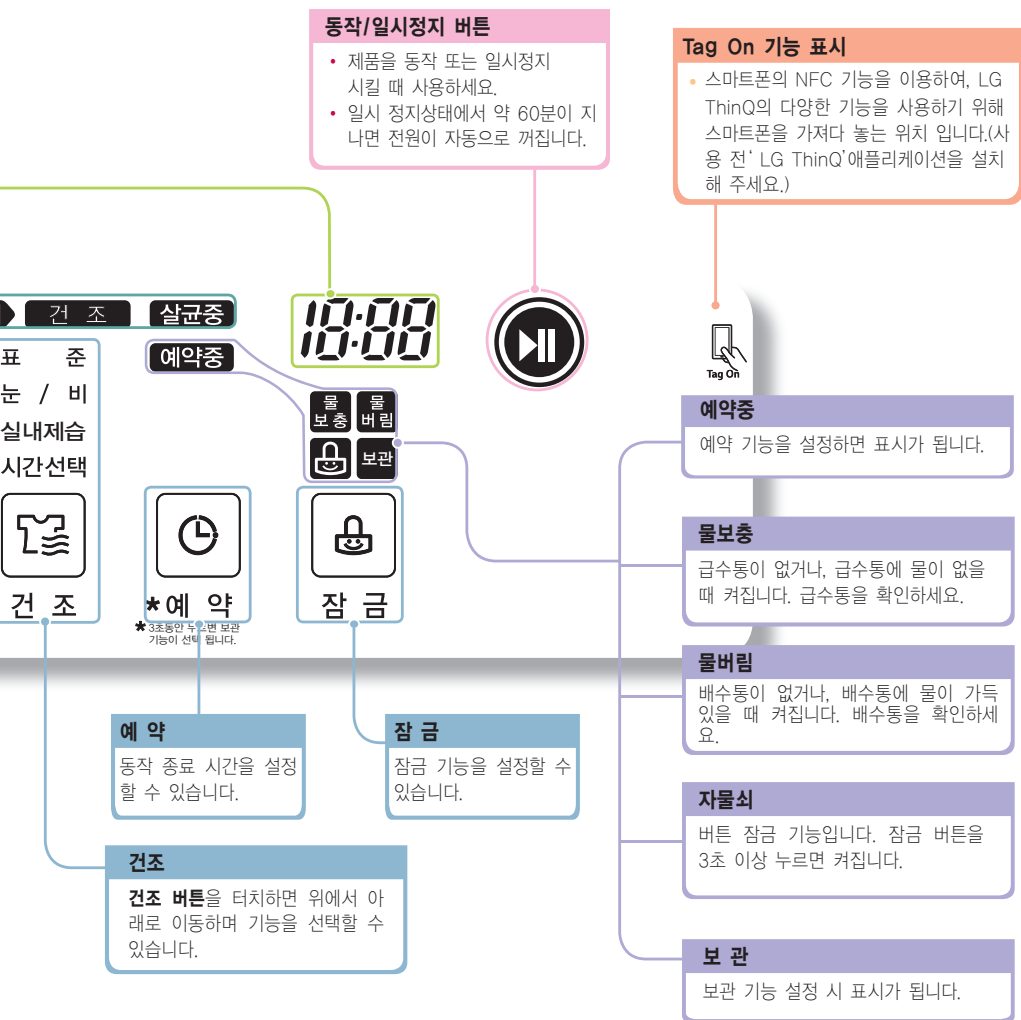

주의 ▶ 선택할 터치 버튼 위에 이물질이 있거나 인체 외 형검이나 장갑 등으로 터치 버튼을 조작하시면 재질이나 두께에 따라 동작하지 않을 수도 있습니다.

코스별 동작과정 및 시간

※ 모델에 따라 코스가 다를 수 있습니다. 구매하신 모델을 확인해 주세요.

스팀준비

급수통의 물을 스팀으로 만들기 위해 준비합니다.



에열

스팀의 살균 효과를 높이기 위해 내부 공기를 데워줍니다.



리프레쉬

스팀을 의류에 분사합니다.



코스	행정	스팀준비	에열	리프레쉬	살균	건조
스타일링	표준	○		○		○
	급속	○		○		○
	강력	○		○		○
고급의류	울 / 니트	○		○		○
	정장 / 코트	○		○		○
	기능성	○		○		○
	다운로드 코스	애플리케이션 참조				
살균	표준	○	○	○	○	○
	침구	○	○	○	○	○
	아기옷	○	○	○	○	○
	인형	○	○	○	○	○
건조	표준					○
	눈 / 비	○		○		○
	실내제습					○
	시간선택					○

살균







의류에 있는 세균을 제거합니다.



건조

의류에 있는 습기를 제거합니다.



Step 1	Step 2	Step 3		Step 4
<p>코스에 맞게 의류와 액세서리를 넣어주세요.</p>		 스타일링	표 준 급 속 강 력	
		 고급의류	울 / 니트 정장 / 코트 기 능 성 다운로드코스	
		 살균	표 준 침 구 아기옷 인 형	
		 건조	표 준 눈 / 비 실내계습 시간선택	

스타일링

모든 코스가 완료되면 문을 열어 (내부 공기를) 환기시켜 주세요.

다음 사용 시, 신선한 공기로 스타일링할 수 있습니다.

※ 모델에 따라 코스가 다를 수 있습니다. 구매하신 모델을 확인해 주세요.

알아두기

- 스타일링 중 설정을 변경하고 싶을 때는 동작/일시정지 버튼을 눌러 정지 시킨 후 해당 버튼을 눌러 변경할 수 있습니다.
- 동작/일시정지 버튼을 누르면 터치패널의 모든 불빛이 켜지고 설정된 코스의 불빛, 동작/일시정지 버튼은 점멸합니다.
- 스타일링 중 '보글보글' 물 끓는 소리와 '쉬~' 소리는 스팀을 만들기 위해 물을 끓이고 스팀을 분사하는 소리로 고장이 아닙니다.
- 선반에 액세서리만 놓고 이용해도 무빙행어는 좌우로 작동합니다.
- 소요시간은 물의 온도 등 사용환경에 따라 다소 차이가 날 수 있습니다.
- 겨울철에는 제품 주변의 온도에 따라 제품 내부와의 온도차로 인해 스팀이 응축되어 제품 내 물기가 남을 수 있습니다.

주의

- 스팀이 의류에 효과적으로 스며들도록 동작 중 문을 열지 마세요.
- 코트, 원피스 등 긴 의류를 넣을 경우 선반을 빼고 의류가 바닥에 닿지 않도록 사용하세요.
- 동작중 문을 열면 스팀이 빠져나가거나 건조를 위한 바람이 밖으로 배출되어 성능이 떨어질 수 있습니다. 밖으로 빠져나간 스팀이 응축되어 생긴 물이 바닥에 떨어질 수 있으며 외부오염(벽에 곰팡이등)의 위험이 있습니다.
- 사용 중 의류가 떨어질 수 있으니 상단 단추 혹은 지퍼를 채워 주세요.
- 단추가 없는 옷은 목둘레를 면소재 끈으로 묶어서 걸어주세요.
- 물 세탁 시, 변형/변색 될 수 있는 모피, 가죽 및 실크 소재 의류는 'LG ThinQ' 애플리케이션의 전용 다운로드 코스만 이용해 주세요.
- 부피가 크거나 두꺼운 의류를 꽉 채워 사용할 경우 내부 공기 순환이 원활하지 않아 제품 내부에 물기가 생길 수 있습니다. 제품 내부에 꽉 차지 않을 정도의 의류 사용을 권장합니다.

표 준 (버튼 하나로 간편하게 스타일링 하고 싶을 때 사용하세요.)



스타일링

의 류	동작과정
	스팀준비 > 리프래쉬 > 건조

- 1 의류를 스타일러에 넣어주세요.
- 2 전원 버튼을 눌러주세요.
- 3 스타일링 버튼을 눌러 표 준 코스를 선택하세요.
(전원버튼을 누른 후 동작 버튼을 눌러도 동작합니다.)
- 4 동작/일시정지 버튼을 눌러 시작해 주세요.

급 속 (짧은 시간 내에 구김이나 냄새가 적은 의류를 스타일링 하고 싶을 때 사용하세요.)



스타일링

의 류	동작과정
	스팀준비 > 리프레쉬 > 건조

- 1 의류를 스타일러에 넣어주세요.
- 2 전원 버튼을 눌러주세요.
- 3 스타일링 버튼을 눌러 급 속 코스를 선택하세요.
- 4 동작/일시정지 버튼을 눌러 시작해 주세요.

강 력 (표준 보다 더 강력하게 스타일링 되기를 원할 때 사용하세요.)



스타일링

의 류	동작과정
	스팀준비 > 리프레쉬 > 건조

- 1 의류를 스타일러에 넣어주세요.
- 2 전원 버튼을 눌러주세요.
- 3 스타일링 버튼을 눌러 강 력 코스를 선택하세요.
- 4 동작/일시정지 버튼을 눌러 시작해 주세요.

고급의류

모든 코스가 완료되면 문을 열어 (내부 공기를) 환기시켜 주세요.

다음 사용 시, 신선한 공기로 스타일링 할 수 있습니다.

※ 모델에 따라 코스가 다를 수 있습니다. 구매하신 모델을 확인해 주세요.

- 알아두기**
- 고급의류 중 설정을 변경하고 싶을 때는 동작/일시정지 버튼을 눌러 정지 시킨 후 해당 버튼을 눌러 변경할 수 있습니다.
 - 선반에 액세서리만 놓고 이용해도 무방행어는 좌우로 동작합니다.
 - 고급의류코스 동작 중 '보급보급' 물 끓는 소리와 '쉬~'소리는 스팀을 만들기 위해 물을 끓이고 스팀을 분사하는 소리로 고장이 아닙니다.
 - 소요시간은 물의 온도 등 사용환경에 따라 다소 차이가 날 수 있습니다.
 - 겨울철에는 제품 주변의 온도에 따라 제품 내부와의 온도차로 인해 스팀이 응축되어 제품 내 물기가 남을 수 있습니다.

- 주의**
- 스팀이 의류에 효과적으로 스며들도록 동작 중 문을 열지 마세요.
 - 코트, 원피스 등 긴 의류를 넣을 경우 선반을 빼고 의류가 바닥에 닿지 않도록 사용하세요.
 - 동작중 문을 열면 스팀이 빠져나가거나 건조를 위한 바람이 밖으로 배출되어 성능이 떨어질 수 있습니다. 밖으로 빠져나간 스팀이 응축되어 생긴 물이 바닥에 떨어질 수 있으며 외부오염(벽에 곰팡이등)의 위험이 있습니다.
 - 사용 중 의류가 떨어질 수 있으니 상단 단추 혹은 지퍼를 채워 주세요.
 - 단추가 없는 옷은 목둘레를 면소재 끈으로 묶어서 걸어주세요.
 - 물 세탁 시, 변형/변색 될 수 있는 모피, 가죽 및 실크 소재 의류는 'LG ThinQ' 애플리케이션의 전용 다운로드 코스만 이용해 주세요.
 - 부피가 크거나 두꺼운 의류를 꽉 채워 사용할 경우 내부 공기 순환이 원활하지 않아 제품 내부에 물기가 생길 수 있습니다. 제품 내부에 꽉 차지 않을 정도의 의류 사용을 권장합니다.

울/니트 (울/니트류 옷감을 보송보송하게 할 때 사용하세요.)



고급의류

의 류	동작과정
	스팀준비 > 리프레쉬 > 건조

- 1 의류를 스타일러에 넣어주세요.
- 2 전원 버튼을 눌러주세요.
- 3 고급의류 버튼을 눌러 울/니트 코스를 선택하세요.
- 4 동작/일시정지 버튼을 눌러 시작해 주세요.

- 주의**
- 얇은 울/니트의 경우, 의류가 늘어 나거나 자국이 남을 수 있으니 선반을 이용해주세요.
 - 의류 특성상 수축이 발생할 수 있습니다.
 - 물 세탁 시, 변형/변색 될 수 있는 모피, 가죽 및 실크 소재 의류는 'LG ThinQ' 애플리케이션의 전용 다운로드 코스만 이용해 주세요.

정장 / 코트 (정장/코트를 스타일링 할 때 사용하세요.)



고급의류

의류	동작과정
	스팀준비 > 리프레쉬 > 건조

- 1 의류를 스타일러에 넣어주세요.
- 2 전원 버튼을 눌러주세요.
- 3 고급의류 버튼을 눌러 정장 / 코트 코스를 선택하세요.
- 4 동작/일시정지 버튼을 눌러 시작해 주세요.

기능성 의류 (운동복, 등산복 등 특수기능을 가진 옷감을 보호하고자 할 때 사용하세요.)



고급의류

의류	동작과정
	스팀준비 > 리프레쉬 > 건조

- 1 의류를 스타일러에 넣어주세요.
- 2 전원 버튼을 눌러주세요.
- 3 고급의류 버튼을 눌러 기능성 코스를 선택하세요.
- 4 동작/일시정지 버튼을 눌러 시작해 주세요.

다운로드코스 (기존 코스 외 내가 원하는 다양한 코스를 제공합니다.)



고급의류

의류	소요시간	동작과정
애플리케이션 참조		

- 1 의류를 스타일러에 넣어주세요.
- 2 전원 버튼을 눌러주세요.
- 3 고급의류 버튼을 눌러 다운로드 코스를 선택하세요.
- 4 동작/일시정지 버튼을 눌러 시작해 주세요.

알아두기

- 태그온 기능을 이용하여 현재 적용된 코스의 확인 및 여러 코스 목록 중 원하는 코스를 다운로드 하실 수 있습니다. 코스에 대한 설명 및 코스 다운로드 방법은 'LG ThinQ' 애플리케이션을 참조하세요.
- 'LG ThinQ' 애플리케이션 다운로드 및 제품등록 방법은 사용설명서 46 page를 참조하세요.
- 다운로드 코스는 한 개 코스만 저장 가능하며, 언제든지 바꾸어 저장 할 수 있습니다.
- 다운로드 코스는 'LG ThinQ' 애플리케이션 업데이트 버전에 따라 달라질 수 있습니다.
- 제품 구입시 다운로드코스는 바지관리 코스로 설정되어 있습니다.
- 겨울철에는 제품 주변의 온도에 따라 제품 내부와의 온도차로 인해 스팀이 응축되어 제품 내 물기가 남을 수 있습니다.

주의

- 부피가 크거나 두꺼운 의류를 꼭 채워 사용할 경우 내부 공기 순환이 원활하지 않아 제품 내부에 물기가 생길 수 있습니다. 제품 내부에 꼭 차지 않을 정도의 의류 사용을 권장합니다.

살균

※ 모델에 따라 코스가 다를 수 있습니다. 구매하신 모델을 확인해 주세요.

알아두기

- 살균 중 코스 설정을 변경하고 싶을 때는 동작/일시정지 버튼을 눌러 정지 시킨 후 해당 버튼을 눌러 변경할 수 있습니다. (스타일링코스나 건조코스에 살균 효과 없습니다.)
- 선반에 액세서리만 놓고 이용해도 무방행어는 좌우로 동작합니다.
- 겨울철에는 제품 주변의 온도에 따라 제품 내부와의 온도차로 인해 스팀이 응축되어 제품 내 물기가 남을 수 있습니다.

주의

- 스팀이 의류에 효과적으로 스며들도록 동작 중 문을 열지 마세요.
- 코트, 워피스 등 긴 의류를 넣을 경우 선반을 빼고 의류가 바닥에 닿지 않도록 사용하세요.
- 동작중 문을 열면 스팀이 빠져나가거나 건조를 위한 바람이 밖으로 배출되어 성능이 떨어질 수 있습니다. 밖으로 빠져나간 스팀이 응축되어 생긴 물이 바닥에 떨어질 수 있으며 외부오염(벽에 곰팡이등)의 위험이 있습니다.
- 사용 중 의류가 떨어질 수 있으니 상단 단추 혹은 지퍼를 채워 주세요.
- 단추가 없는 옷은 목둘레를 면소재 끈으로 묶어서 걸어주세요.
- 물 세탁 시, 변형/변색 될 수 있는 모피, 가죽 및 실크 소재 의류는 'LG ThinQ' 애플리케이션의 전용 다운로드 코스만 이용해 주세요.
- 스타일러는 스팀을 이용하는 제품이기 때문에 동작 완료 후, 제품 내부에 물기가 남아있을 수 있어 보관 기능을 이용해주세요. 보관 기능은 주기적으로 건조를 하기 때문에 의류 건조와 내부 물기 제거에 도움이 될 수 있습니다.
- 부피가 크거나 두꺼운 의류를 꼭 채워 사용할 경우 내부 공기 순환이 원활하지 않아 제품 내부에 물기가 생길 수 있습니다. 제품 내부에 꼭 차지 않을 정도의 의류 사용을 권장합니다.

표 준

(버튼 하나로 원하는 옷을 살균하고 싶을 때 사용하세요.)



살 균

의 류	동작과정
	스팀준비 > 예열 > 리프레쉬 > 살균 > 건조

- 1 의류를 스타일러에 넣어주세요.
- 2 전원 버튼을 눌러주세요.
- 3 살균 버튼을 눌러 표 준 코스를 선택하세요.
- 4 동작/일시정지 버튼을 눌러 시작해 주세요.

침 구

(얇은 침구류를 관리하고 싶을 때 사용하세요.)



살 균

침 구류	동작과정
	스팀준비 > 예열 > 리프레쉬 > 살균 > 건조

- 1 침구는 옷걸이, 선반 등을 이용하여 스타일러에 넣어주세요.
- 2 전원 버튼을 눌러주세요.
- 3 살균 버튼을 눌러 침 구 코스를 선택하세요.
- 4 동작/일시정지 버튼을 눌러 시작해 주세요.

알아두기

1.5kg 이하의 흡이불, 얇은 담요를 하나씩 사용해 주세요.

아기옷

(금방 더러워지는 아기옷을 살균 하고자 할 때 사용하세요.)



살균

의류	동작과정
	스팀준비 > 예열 > 리프레쉬 > 살균 > 건조

- 1 의류를 스타일러에 넣어주세요.
- 2 전원 버튼을 눌러주세요.
- 3 살균 버튼을 눌러 아기옷 코스를 선택하세요.
- 4 동작/일시정지 버튼을 눌러 시작해 주세요.

인형

(세탁이 되지 않는 찹찹한 인형을 살균하고자 할 때 사용하세요.)



살균

인형	동작과정
	스팀준비 > 예열 > 리프레쉬 > 살균 > 건조

- 1 의류를 스타일러에 넣어주세요.
- 2 전원 버튼을 눌러주세요.
- 3 살균 버튼을 눌러 인형코스를 선택하세요.
- 4 동작/일시정지 버튼을 눌러 시작해 주세요.

건조

모든 코스가 완료되면 문을 열어 (내부 공기를) 환기시켜 주세요.

다음 사용 시, 신선한 공기로 스타일링 할 수 있습니다

※ 모델에 따라 코스가 다를 수 있습니다. 구매하신 모델을 확인해 주세요.

알아두기

- 탈수가 되지 않은 젖은 의류는 건조시간이 길어질 수 있습니다.
- 건조 중 설정을 변경하고 싶을 때는 동작/일시정지 버튼을 눌러 정지 시킨 후 해당 버튼을 눌러 변경할 수 있습니다.
- 선반에 액세서리만 놓고 이용해도 무방행어는 좌우로 동작합니다.
- 옷감의 두께에 따라 건조 균일도가 달라질 수도 있습니다.
- 두꺼운 겨울 의류의 경우 부분적으로 건조가 덜 될 수 있습니다. 이 때에는 뒤집어서 한 번 더 건조시켜 주시면 꼼꼼히 건조됩니다.

주의

- 동작 중 문을 열지 마세요. 건조를 위한 바람이 밖으로 배출되어 건조시간이 길어지고 벽면에 물방울이 맺혀 바닥에 떨어질 수 있습니다.
- 코트, 원피스 등 긴 의류를 넣을 경우 선반을 빼고 의류가 바닥에 닿지 않도록 사용하세요.
- 의류에서 물이 많이 떨어지면 건조 성능이 떨어지거나 심하면 제품이 망가질 수 있습니다.
- 사용 중 의류가 떨어질 수 있으니 상단 단추 혹은 지퍼를 채워주세요.
- 단추가 없는 옷은 목둘레를 면소재 끈으로 묶어서 걸어주세요.

표준

(옷감을 보송보송하게 건조하는 가장 기본적인 코스입니다.)



건조

의류	동작과정
	<p>건조</p>

- 1 의류를 스타일러에 넣어주세요.
- 2 전원 버튼을 눌러주세요.
- 3 건조 버튼을 눌러 표 준 코스를 선택하세요.
- 4 동작/일시정지 버튼을 눌러 시작하세요.

눈/비 (눈이나 비에 젖은 옷감을 보송보송하게 건조시켜 줍니다.)



건 조

의 류	동작과정
	스팀준비 > 리프레쉬 > 건조

- 1 의류를 스타일러에 넣어주세요.
- 2 전원 버튼을 눌러주세요.
- 3 건조 버튼을 눌러 눈/비 건조 코스를 선택하세요.
- 4 동작/일시정지 버튼을 눌러 시작해 주세요.

- 알아두기**
- 눈/비 건조 코스는 스타일링 코스에 비해 장시간 건조를 진행합니다.
 - 눈/비에 흠뻑 젖은 의류들은 표준건조를 사용하세요.

시간 선택 (원하는 시간 동안 옷감을 건조시켜 줍니다.)



건 조

의 류	동작과정
	건조

- 1 의류를 스타일러에 넣어주세요.
- 2 전원 버튼을 눌러주세요.
- 3 건조 버튼을 눌러 시간 선택 코스를 선택하세요. 최초 선택 시 30분으로 설정되며, 터치 할 때 마다 30분 증가하여 최대 2시간 30분까지 설정할 수 있습니다.
- 4 동작/일시정지 버튼을 눌러 시작해 주세요.

- 알아두기**
- 일정 시간 동안만 건조하고 싶을 때 사용하세요.
 - 의류가 덜 건조 되었을 경우 사용하시면, 더 나은 건조 효과를 확인하실 수 있습니다.

실내제습

실내제습코스를 설정합니다.

알아두기

- 스타일러가 설치된 방 안의 공기를 제습 합니다.
- 건조 버튼을 눌러 실내제습 코스를 선택하세요.
- 실내제습은 건조 버튼을 눌러 2시간 또는 4시간으로 설정할 수 있습니다.
- 사용환경에 따라 제습 성능이 달라질 수 있습니다.
- 배수통 물이 가득 차면 경고음과 함께 '물버림' Error표시가 뜹니다. 배수통 내 물을 비우고 다시 동작/일시정지 버튼을 누르면 재 동작 됩니다.

주의

- 스타일러에서 나오는 공기로 실내 공기가 조금 상승할 수 있습니다.
 - 동작 전 급·배수통이 걸리는 느낌이 날 때까지 밀어 넣어 주세요.
 - (급·배수통이 제대로 들어가지 않으면 부저음과 함께 Error표시가 발생할 수 있습니다.)
 - 코스 동작 중 문을 닫으면 경고음과 함께 에러메세지[dE]가 발생하며 동작하지 않습니다.
 - 실내제습 코스는 '보관기능'을 사용 할수 없습니다.
- ※ 문을 45도 이상 열고 사용해 주세요. 문을 충분히 열어놓지 않으면 실내제습코스가 동작하지 않을 수 있습니다.



건조 버튼

- 1회 터치 시 : 표준 건조코스 설정
- 2회 터치 시 : 실내제습 2시간 코스
- 3회 터치 시 : 실내제습 4시간 코스
- 4회 터치 시 : 건조코스 시간선택 30분(시간선택 40페이지 참조) 설정됩니다.

※ 본 이미지는 참고용 입니다. 모델에 따라 건조 버튼 위치가 다를 수 있으니 구매하신 모델을 확인해 주세요. (26~29 페이지 참조)

- 1 전원 버튼을 눌러주세요.
- 2 건조코스 버튼을 눌러 실내제습코스를 선택한 다음 원하는 시간을 선택하세요. (실내제습 최초 선택 시 2:00 설정, 건조코스 버튼을 한 번 더 누르면 4:00 설정 됩니다.)
- 3 스타일러 문을 열어주세요.(45도 이상 열어주세요.)
- 4 동작/일시정지 버튼을 눌러 시작해 주세요.
- 5 전원 버튼을 눌러 동작을 취소하세요.

⌚ 예약

동작 완료 시간을 미리 설정합니다.

- 알아두기**
 - 예약 버튼을 한번 누를 때마다 1시간씩 증가합니다.
 - 예약시간은 3시간 부터 19시간까지 설정 가능합니다.

주의 스팀이 의류에 효과적으로 스며들도록 동작 중 문을 열지 마세요.



예약 버튼 터치시 1시간씩 증가

※ 본 이미지는 참고용입니다. 모델에 따라 예약 버튼 위치가 다를 수 있으니 구매하신 모델을 확인해 주세요. (26~29페이지 참조)

- 1 의류를 스타일러에 넣어주세요.
- 2 전원 버튼을 눌러주세요.
- 3 코스 버튼을 눌러 원하는 코스를 선택한 다음 예약 버튼을 눌러 원하시는 동작 완료 시간을 설정합니다.
(예: 5시간 후에 선택한 코스가 종료되길 원하는 경우: 5:00)
- 4 동작/일시정지 버튼을 눌러 시작해 주세요.
- 5 다른 코스 버튼을 눌러 예약을 취소하세요.

㉠ 보관기능

보관기능을 설정합니다.

알아두기

- 선택 코스 완료 후 보관기능으로 진입됩니다.
- 보관기능 진입 후 전원버튼을 누르면 설정해제 됩니다.
- 보관 기능은 최장 24시간 동안 동작합니다.
- 보관 동작 중 문을 열면 보관기능이 정지됩니다.
- 의류를 보송보송하게 보관하기 위해 공기를 덥히는 동작으로 주기적으로 소리가 발생 할 수 있습니다. 이는 고장이 아닌 정상 동작이오니 안심하셔도 됩니다.

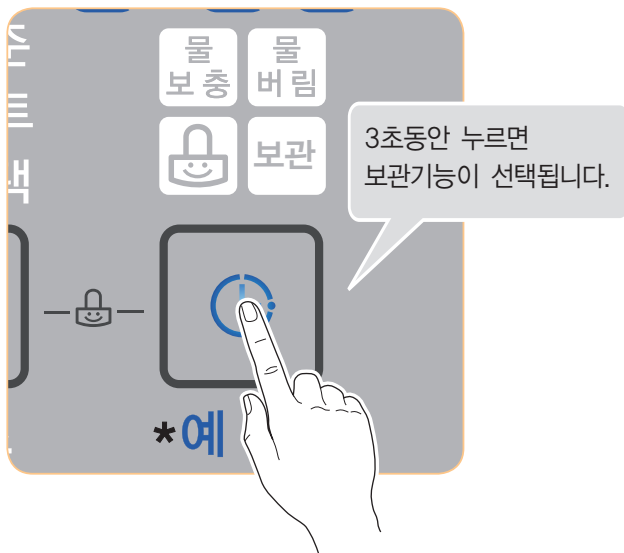

※ 본 이미지는 참고용입니다. 모델에 따라 예약 버튼 위치가 다를 수 있으니 구매하신 모델을 확인해 주세요. (26~29페이지 참조)

- 1 의류를 스타일러에 넣어 주세요.
- 2 코스 버튼을 눌러 원하는 코스를 선택한 다음 **예약 버튼**을 눌러 보관 옵션 설정 합니다.
(예: 코스 선택 후 예약 버튼을 3초간 누르면 보관 LED가 점등 됩니다.)
- 3 **동작/일시정지 버튼**을 눌러 시작해 주세요.
- 4 보관기능을 해제하려면 다른 **코스 버튼**을 누르거나 **예약 버튼**을 3초간 눌러주세요.

🔒 + ⌚ 버튼잠금 기능

모델에 따라 버튼잠금 기능 설정 방법이 다를 수 있습니다.

건조 버튼과 **예약 버튼**을 동시에 **3초** 정도 누르면 **버튼잠금** 기능이 설정되거나 해제됩니다.

잠금 버튼이 별도로 있는 모델은 **잠금 버튼**을 **3초** 정도 눌러 주세요.

버튼잠금 기능이 설정되면 전원 버튼을 제외한 어떠한 버튼도 반응하지 않습니다.

알아두기 ▶ 문은 잠기지 않습니다.



※모델명: S3BER, S3BER1, S3RER, S3IERB

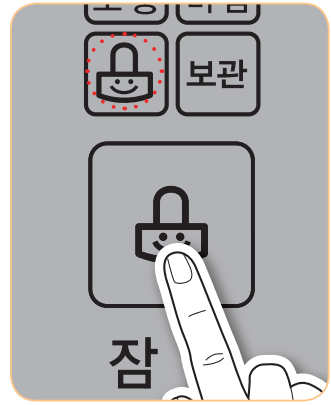

※모델명: S3WER, S3WER1

- ▶ **버튼잠금** 기능은 전원을 껐다 켜도 설정상태가 변경되지 않습니다.
- ▶ **버튼잠금** 기능을 설정하면 🔒 이 점등됩니다.



스마트 진단기능

스타일러의 이상 동작이나 고장이 발생할 경우 전용 애플리케이션이나 서비스센터에 연락하여 정확한 진단을 받고자 하실 때 사용하세요.

- 알아두기**
- 지역에 따라 통화 품질 차이로 기능에 영향을 줄 수도 있습니다.
 - 집전화기를 사용하시면 통신 성능이 좋아져 훨씬 더 좋은 서비스가 가능합니다.

- 주의**
- 전원을 키고 다른 버튼이나 다이얼을 조작 하셨다면, 전원을 껐다가 처음부터 다시 조작해 주시기 바랍니다.
 - 전송음이 귀에 거슬릴수도 있습니다. 진단이 잘 되기 위해서는 소리가 멈출때까지 전화기를 떼지 마세요.



* 본 이미지는 참고용입니다. 모델에 따라 버튼 위치가 다를 수 있으니 구매하신 모델을 확인해 주세요.

- 1 전원 버튼을** 눌러주세요.
- 전화기를 **스마트진단 표시**에 가져다 주세요.
전화기는 반드시 말하는 쪽이 스마트 진단 표시 부분을 향하고 있는지 확인하세요.
- 살균 버튼**과 **건조 버튼**을 동시에 **3초** 정도 눌러 스마트 진단을 동작 시키세요.
전화기를 스마트 진단 표시부분에 가까이 댄 후 두가지 버튼을 기계음이 날 때까지 길게 눌러주세요.
- 데이터 전송이 되는 동안 전화기를 대고 있으세요.
스마트 진단을 위한 데이터 전송중에는 전화기를 스마트 진단 표시부에 계속 대고 있으세요.
화면에 데이터 전송을 위한 남은 시간이 표시 됩니다.
- 데이터 전송 완료 후에는 **진단결과**를 확인 하세요.
데이터 전송이 완료되면 전송 완료 표시와 함께 수초 후 자동으로 전원이 꺼집니다.
분석된 진단 결과를 확인하시고 조치하세요.



스마트 기능 사용하기

스마트폰을 가져다 대면 LG ThinQ 앱에 바로 연동되는 NFC 기능을 통해 쉽고 간편한 제품 관리 및 신규 코스 다운로드가 가능합니다.

알아두기

- LG ThinQ 애플리케이션에서 제공하는 태그온 스마트 기능을 스마트폰의 NFC (Near Field Communication, 근거리 무선 통신) 기능으로 간편하게 설정 할 수 있습니다.
- 태그온 기능은 Android OS를 기반으로 하고 NFC기능이 있는 스마트 폰에서 사용 가능합니다.(iOS에서는 해당 기능을 지원하지 않습니다.)
- 스마트폰의 제조사 및 OS버전에 따라 NFC 설정 경로가 다를 수 있습니다. 자세한 사항은 구매하신 스마트폰의 사용 설명서를 참조 하세요.

1 Play 스토어에서 애플리케이션을 실행해 주세요.

2 검색버튼()을 눌러 'LG ThinQ'를 입력하고 검색을 눌러 주세요.

3 검색된 목록에서 'LG ThinQ'를 선택해 주세요

4 '설치' 또는 '확인' 버튼을 누르면 애플리케이션이 자동으로 설치되며, 스마트 폰을 통해 진행상태를 확인할 수 있습니다.

▶ 설치 완료 후 'LG ThinQ' 애플리케이션을 실행하면 'LG ThinQ'의 다양한 기능을 사용할 수 있습니다.

- ① 원터치 스타일링 : 상황에 따른 스타일링 코스를 선택하여 사용할 수 있습니다.
 - ② 스마트 다운로드 코스 : 스타일러 기본 내장 코스 외에 새로운 코스를 다운받아 사용 할 수 있습니다.
※ 각 코스에 대한 주의사항은 사용자의 올바른 사용을 위한 내용입니다.
옷감의 손상을 방지하기 위해서 반드시 주의사항을 참조하여 올바르게 사용해 주세요.
 - ③ 스마트 진단 : 스타일러가 오작동 시, 예상 증상과 해결 방법을 쉽고 간단하게 확인 할 수 있습니다.
 - ④ 스타일러 코치 : 적정 필터 교체 시기와 스타일러 사용 이력 등을 확인할 수 있습니다.
 - ⑤ 사용 가이드 : 스타일러를 보다 쉽게 사용 할 수 있는 정보를 제공합니다. 스타일러 약세서리 구입처 및 사용방법도 확인 가능합니다.
- ※ 자세한 사용방법은 애플리케이션 내 '체험하기' 메뉴를 통해 확인하실 수 있습니다.

알아두기

- 해당 이미지는 참고용이며, [LG ThinQ] 애플리케이션의 업데이트 버전에 따라 달라질 수 있습니다. 자세한 사용법은 애플리케이션의 도움말을 확인해 주세요.

청소하기

주기적으로 스타일러와 구성품들을 청소하여 스타일링 효과를 높이세요.

주의 ▶ 청소를 진행할 때는 전원 코드를 반드시 빼고 진행해 주세요.

스타일러

주기적으로 스타일러 내/외부 청소를 진행합니다.

- 1 물을 직접 뿌리지 말고 젖은 수건으로 내·외부를 닦아주세요.
(문에 얼룩이 남지 않게 마른 수건으로 마무리 해주세요.)
- 2 청소 후 바로 사용하지 마시고 내/외부의 물기가 마른 후에 사용해 주세요.

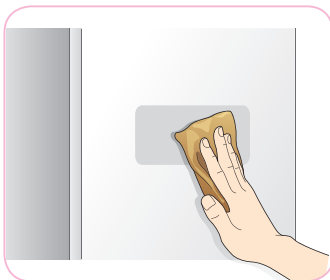

청소시 다음 사항을 주의해 주세요.

- 1 세제나 휘발성 액체로 외부를 청소하지 마세요.
- 2 송곳이나 날카로운 물건이 제품 외부에 닿지 않도록 해주세요. 특히 터치패널이 손상이 되면 동작이 되지 않을 수 있기 때문에 청소시 주의해 주세요.

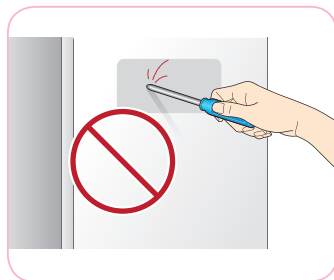

급수통/ 배수통

물통은 옷감이나 액세서리에 직접 닿는 물을 담는 용기이므로 항상 깨끗한 청소 상태를 유지해야 합니다.

- 1 물통외부는 이물질이 묻지 않게 젖은 수건으로 깨끗이 닦아주세요.
- 2 물통내부는 물통 청소솔을 이용하거나 물통 전용 세제를 사용하여 깨끗하게 닦아주세요.



- 3 청소가 완료되면 외부의 물기를 완전히 제거한 후에 장착해 주세요. 청소 상태가 불량하면 의류에 나쁜 냄새가 났을 수 있습니다.

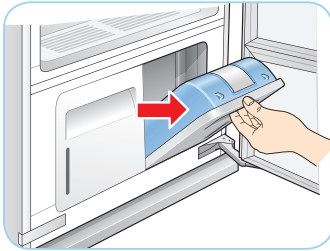

- 4 급수통과 연결되는 급수구와 배수통과 연결되는 배수노즐이 막히지 않도록 조심하세요.

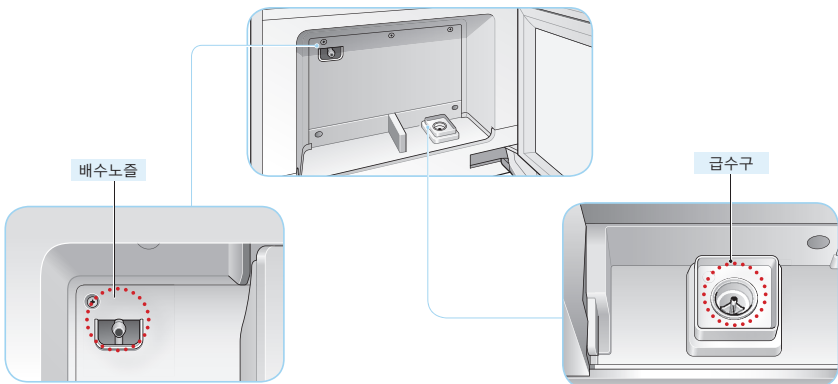

필터

스타일러에는 보푸라기 필터와 아로마 시트가 있습니다. 사용 전 항상 청결하게 관리해야 제품이 원활하게 동작됩니다.

보푸라기 필터

알아두기 ▶ 사용 전에 항상 보푸라기 필터를 청소해줘야 합니다.

1 먼저 전면 그릴을 열고 보푸라기 필터를 꺼냅니다.

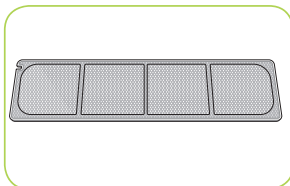
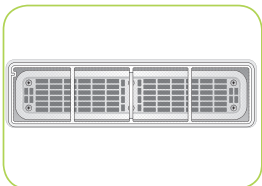
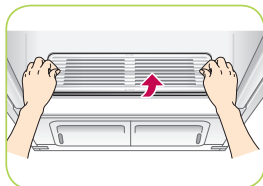

2 필터를 부드러운 솔로 닦아 내거나 진공청소기로 청소해 주세요.

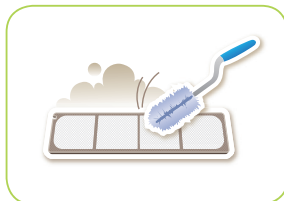
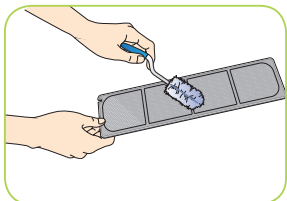

- 알아두기** ▶
- 보푸라기 필터가 찢어지거나 훼손되었을 경우 새것으로 교체하시기 바랍니다.
 - 필터를 물로 청소한 후 완전히 말리지 않고 제품을 사용할 경우 성능이 떨어질 수 있습니다.

3 청소가 완료되면 물기가 완전히 없어진 다음 장착해 주세요.

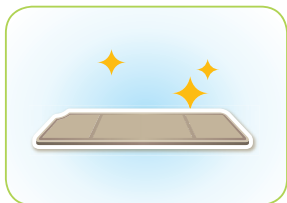

주의 ▶ 그릴을 덮을 때 좌우앞뒤 방향을 확인하고 덮어주세요.

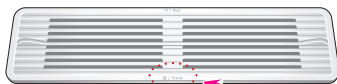

앞 / Front

아로마 시트

따뜻한 온수에 아로마시트를 담근 후 수건으로 깨끗이 닦아줍니다. 향기 시트의 종류를 바꿀 때도 같은 방법으로 닦아줍니다.

- 알아두기**
- 제품동작 2~3회 마다 새로운 향기시트로 교체해 주시면 좋습니다.
 - 사용시 주의사항은 향기시트 안내문구를 확인해 주세요.

I 향기 시트 교환법

1 제품에서 아로마 시트를 꺼냅니다.

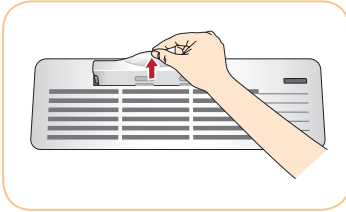

2 아로마 시트를 열고 향기 시트를 넣습니다.

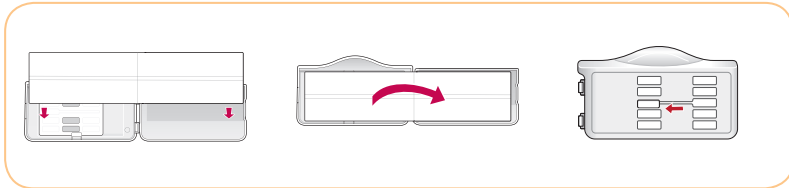

- 알아두기**
- 반드시 전용 향기 시트를 사용해 주세요. 섬유유연제 시트는 사용하지 마세요.
 - 샤프란 스타일러 전용 시트 구입장소 :
전국의 LG 전자 서비스 센터 / 온라인 소모품 Shop (<http://www.lgservice.co.kr>)

3 아로마 시트를 닫고 제품에 장착합니다.

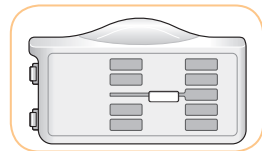
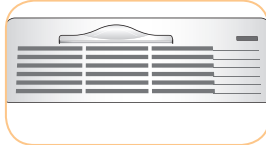
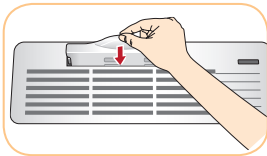

〈 닫 힘 〉

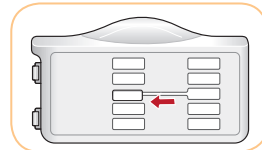

〈 열 림 〉

- 알아두기**
- 아로마 시트의 표시되어 있는 화살표 방향으로 넣어야 합니다.
 - 아로마 시트의 조절 레버를 통해 열림 정도를 조절 할 수 있습니다. 열림량이 많을수록 향기가 풍부해집니다.

설치 및 운반하기

설치환경

바닥이 튼튼하고 평평한 곳에 설치하세요.

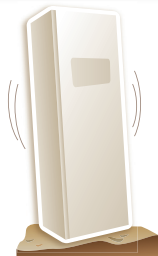

- 설치시 바닥이 고르지 않으면 진동과 소음이 발생하고 수평이 맞지 않게 되어서 문을 여닫을 때 제품이 넘어져 부상의 원인이 될 수 있습니다.
- 바닥과 비 접촉식인 강화마루도 설치가 가능 합니다만, 바닥과 마루 사이 공간 층이 생겨 소음이 발생할 수 있습니다.
- 바닥에 이물질이 있을 경우 미끄러짐이 발생할 수 있으므로, 청결 상태를 확인 후에 설치를 진행하세요.

수평을 맞추세요.

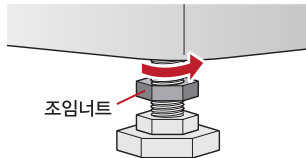

- 스타일러를 전, 후, 좌, 우로 흔들어서 움직임이 없는지 확인하여 전면부 수평조정다리와 바닥면과의 틈새를 확인하세요.

주위와 적당한 간격을 유지해서 설치하세요.

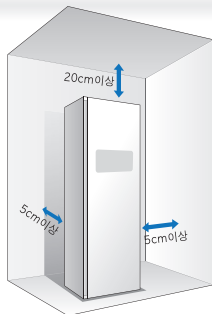

- 윗면 20cm, 좌우면 5cm, 뒷면 5cm 이상 간격을 두고 설치하세요.
- 주위와 스타일러의 간격이 너무 좁아서 통풍이 잘 되지 않으면 성능이 떨어지며, 제품 외벽에 물기가 생겨 제품이 원활하게 동작되지 않을 수 있습니다.

수평 조절하기

수평 조절하기

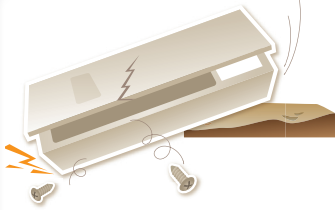

수평을 맞추지 않고 사용할 경우에 제품이 넘어져 부상이나 고장의 원인이 될 수 있습니다.

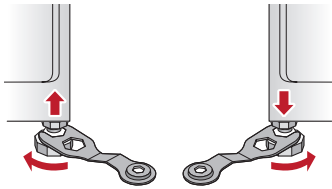

스타일러를 전, 후, 좌, 우로 흔들어서 움직임이 없는지 확인하고 전면부 수평조정다리와 바닥면과의 틈새를 확인하세요.

1. 수평조정다리와 바닥을 밀착시키세요.

- 문 아래 수평조정다리가 모두 바닥에 밀착되도록 조절해 주세요.
- 가능하면 수평조정다리를 덜 풀어서 맞추는 것이 좋습니다.

2. 수평조정다리가 밀착되었는지 확인하세요.

- 제품을 흔들어서 움직임이 있으면 수평 조정다리를 다시 조정해 주세요.
- 조정이 끝나면 조임너트를 단단히 조여주세요.

문 위치 변경

문 위치 변경



- 문 위치의 변경이 필요할 경우에는 가까운 서비스 센터에 문의하세요.
- 제품의 문은 상당히 무겁기 때문에 성인 2명 이상이 분해하거나 조립해야 합니다.
- 임의로 변경 시에는 신체 부상이나 제품 고장의 원인이 될 수 있으니 주의하십시오.

이동하기

이사 시에는 서비스센터에 연락하여 제품을 옮기세요.

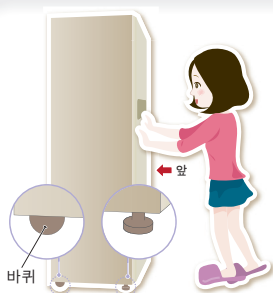

- 실내에서 설치 장소를 이동할 때는 반드시 스타일러 바닥에 있는 바퀴를 이용하여 서 있는 상태를 유지하면서 옮기세요.
- 제품을 기울이거나 눕혀서 이동하면 냉각 가스가 누출되어 고장의 원인이 될 수 있습니다.
- 이동 시에는 제품 앞의 중간 지점을 두손으로 천천히 밀어 이동해 주세요.

햇볕이 내리쬐는 곳, 열기가 많은 곳, 지나치게 추운 곳은 피해주세요.

- 주변의 온도가 10℃이상 35℃이하인 곳에 설치하세요.
- 설치장소의 온도가 너무 높거나 낮으면 오동작하거나 성능이 저하될 수 있습니다.
- 온도가 영하로 내려갈 우려가 있는 곳에는 설치하지 마세요. 전자 제어 부품의 신뢰성이 감소될 수 있고, 성능이 떨어집니다.
- 설치가 완료되면 약 2시간 후에 제품을 사용해주세요.



접지하기

누설전류로 인한 감전사고를 막기 위해 반드시 접지해 주세요.

콘센트에 접지단자가 있는 경우

- 본제품은 220V 전용입니다.
- 반드시 접지된 220V 전용 콘센트에 꽂아 주세요.
- 접지단자 내부배선이 연결되어 있지 않으면 반드시 접지를 하십시오.

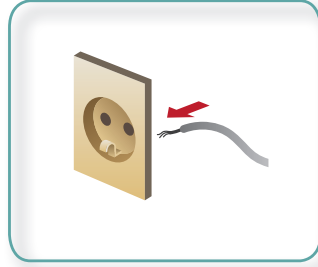
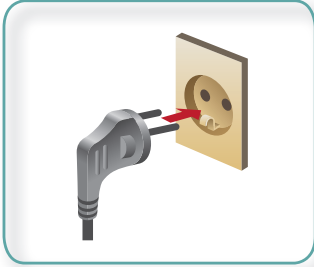

콘센트에 접지단자가 없는 경우

- 접지전선을 서비스센터에서 구입하여 제품 뒷면에 연결해 주세요.
- 접지전선을 금속 수도관이나 접지선로에 연결하여 주세요.
- 가스배관이나 플라스틱 배관, 전화선에는 접지하지 마세요. 감전 및 폭발의 원인이 될 수 있습니다.



알아두기

구성품

선반 장착시 방향에 주의하시길 바랍니다. 19페이지 참조

각 구성품은 서비스 센터에서 별도로 구입할 수 있습니다.

사용 주의 의류

스타일러는 세탁 기능이 없습니다. 이물질이 묻은 의류는 반드시 세탁 후 사용해 주세요.

장기간 보관으로 인한 구김과 냄새는 잘 제거되지 않을 수 있습니다.

기름성 냄새 물질에 오염된 의류는 냄새가 잘 제거되지 않을 수 있습니다.

냄새가 심한 의류는 별도로 분리해서 스타일링 하세요.

면 100% 소재의 의류는 구김이 완전히 제거되지 않을 수 있습니다.

옷감 손상 방지를 위해, 의류에 부착된 세탁라벨을 꼭 확인하세요.

물 세탁 시, 변형/변색 될 수 있는 모피, 가죽 및 실크 소재 의류는 'LG ThinQ' 애플리케이션의 전용 다운로드 코스만 이용해 주세요.

동작 전

동작 전에는 항상 물통의 물을 확인해 주세요.

급수통에 물을 가득 채우면 스타일링 코스 기준으로 약 4회 사용할 수 있습니다.

정제되지 않은 지하수는 자제하고 수도물을 사용해 주세요.

배수통은 약 3회 이상 사용하면 물통을 비워주세요. 건조코스 사용 시, 배수통에 물이 더 빨리 찰 수 있습니다.

사용 전에 항상 보푸라기 필터를 청소해야 합니다.

필터

보푸라기 필터가 찢어지거나 훼손 되었을 경우 새것으로 교체하시기 바랍니다.

보푸라기 필터를 물로 청소하고 완전히 말린 후 제품을 작동시키면 제품의 수명이 길어지고 성능이 좋아집니다.

그릴을 덮을 때 좌우 방향을 확인하고 덮어주세요.

※모델에 따라 코스가 다를 수 있습니다. 구매하신 모델을 확인해 주세요.

코 스	
스타일링	스타일링 중 설정을 변경하고 싶을 때는 동작/일시정지 버튼을 눌러 정지 시킨 후 해당 버튼을 눌러 변경할 수 있습니다.
	동작/일시정지 버튼을 누르면 터치패널의 모든 불빛이 켜지고 설정된 코스의 불빛, 동작/일시정지 버튼은 점멸합니다.
	스타일링 중 '보글보글' 물 끓는 소리와 '쉬~' 소리는 스팀을 만들기 위해 물을 끓이고 스팀을 분사하는 소리로 고장이 아닙니다.
	선반에 액세서리만 놓고 이용해도 무빙행어는 좌우로 작동합니다.
고급의류	고급의류 중 설정을 변경하고 싶을 때는 동작/일시정지 버튼을 눌러 정지 시킨 후 해당 버튼을 눌러 변경할 수 있습니다.
	고급의류코스 동작 중 '보글보글' 물 끓는 소리와 '쉬~'소리는 스팀을 만들기 위해 물을 끓이고 스팀을 분사하는 소리로 고장이 아닙니다.
	선반에 액세서리만 놓고 이용해도 무빙행어는 좌우로 동작합니다.
	소요시간은 물의 온도 등 사용환경에 따라 다소 차이가 날 수 있습니다.
살 균	살균 중 설정을 변경하고 싶을 때는 동작/일시정지 버튼을 눌러 정지 시킨 후 해당 버튼을 눌러 변경할 수 있습니다.
	선반에 액세서리만 놓고 이용해도 표준살균 코스에서는 무빙행어가 좌우로 동작합니다.
	스타일링이나 건조코스로 설정 변경 시에는 살균이 되지 않습니다.
건조	건조 중 설정을 변경하고 싶을 때는 동작/일시정지 버튼을 눌러 정지 시킨 후 해당 버튼을 눌러 변경할 수 있습니다.
	선반에 액세서리만 놓고 이용해도 무빙행어는 좌우로 작동합니다.
	옷감의 두께에 따라 건조 균일도가 달라질 수도 있습니다.
	제습코스의 경우 문을 닫으면 에러메시지[dE]가 발생하며 동작하지 않습니다.
예 약	예약 버튼을 한번 누를 때마다 1시간씩 증가합니다.
버튼잠금 기능	버튼잠금 기능은 전원을 껐다 켜도 설정상태가 변경되지 않습니다. 44페이지 참조 버튼잠금 기능이 설정되면 아이콘이 점등됩니다.

스타일러가 이상해요

	증 상	확인 사항	안 내
에러메시지	[물보충]에 불이 깜빡거려요	"급수통에 물이 적나요?" "급수통이 빠져 있나요?"	급수통에 물을 가득 채운 뒤 제자리에 꼭 넣어주세요. 급수통을 넣어주세요.
	[물버림]에 불이 깜빡거려요	"배수통에 물이 가득 차지 않았습니까?" "배수통이 빠져 있나요?"	배수통의 물을 버려주세요. 배수통을 넣어주세요.
	[dE]라고 떠요.	"문이 완전히 닫지 않은 상태에서 동작 시키지 않았습니까?"	문을 끝까지 밀어서 닫아주세요. ※ 제습코스의 경우 문을 닫으면 [dE]에러메시지가 발생합니다.
고장이 아닙니다.	문을 열면 연기가 나와요.	"작동중에 문을 열었습니까?"	코스의 작동에 따라 발생하는 스팀이 연기로 보일 수 있습니다. 고장이 아닙니다.
	급수통을 가득 채우고 한번 사용했는데 물통에 물이 없어졌어요.	"처음 제품을 동작 하셨습니까?"	처음 제품을 사용할 때는 제품 내에 저장된 물이 없기 때문에 많은 물이 필요합니다. 두 번째 사용부터는 물 사용량이 줄어듭니다.
	작동시킬 때 '드르릉' 하는 소리가 나요.	"동작 초기에 소리가 났습니까?"	행정을 시작하기 전 무빙행어가 수평 조정하는 소리입니다. 고장이 아니니 안심하고 사용하세요. 소리가 더 심해지면 서비스 센터 또는 대리점에 문의하세요.
	제품 동작 시간이 계속 늘어나요.	"젖은 의류를 넣으셨나요?"	과도하게 젖은 의류는 건조시간이 길어질 수 있습니다. 탈수 후 의류를 넣어주세요. 의류의 양과 젖은 정도에 따라 건조시간이 길어질 수 있습니다. 건조가 완료되면 자동으로 제품이 종료됩니다
	동작 중 '우웅~' 하는 소리가 나요.	"운전 도중에 소리가 났습니까?"	동작 중 건조를 하기 위해 냉장고처럼 컴프레셔가 돌아가는 소리입니다. 고장이 아니니 안심하고 사용하세요. 소리가 더 심해지면 서비스센터 또는 대리점에 문의하세요.
	동작 중 '윙~' 하는 소리가 나요.	"운전 도중에 소리가 났습니까?"	건조를 위하여 공기를 순환하는 소리로 고장이 아닙니다. 고장이 아니니 안심하고 사용하세요. 소리가 더 심해지면 서비스센터 또는 대리점에 문의하세요.
	동작 중 '보글보글' 물 끓는 소리와 '쉬~' 하는 소리가 나요.	"운전 도중에 소리가 났습니까?"	스팀을 만들기 위하여 물을 끓이고 스팀을 분사하는 소리로 고장이 아닙니다. 고장이 아니니 안심하고 사용하세요. 소리가 더 심해지면 서비스 센터 또는 대리점에 문의하세요.
	동작 중 물 흐르는 소리가 나요.	"운전 도중에 소리가 났습니까?"	스팀을 만들기 위해 물을 채우는 소리로 고장이 아닙니다. 고장이 아니니 안심하고 사용하세요. 소리가 더 심해지면 서비스 센터 또는 대리점에 문의하세요.

문의전 확인 해 주세요.	"도어 부근에서 증기나 바람이 나올 경우"	"의류의 소매부분이 제품에 끼여 있지 않습니까?"	제품에 끼인 의류를 집어넣고 다시 작동시켜 주세요.
	전원이 들어오지 않을 경우	"제품의 전원 버튼을 눌렀습니까?"	전원버튼을 눌러주세요.
		"전원 플러그가 빠지지 않았습니까?"	전원플러그를 끼워주세요.
		"누전차단기가 「OFF」로 되어 있지 않습니까?"	누전차단기를 「ON」으로 하세요.
		"110V 전원에 연결하지 않았습니까?"	본제품은 220V 전용입니다.
터치패널 작동 문제	"전원은 켜졌는데, 버튼이 반응하지 하지 않습니까?"	전원코드를 연결하고 10초 뒤부터 터치 버튼이 작동합니다. 터치 버튼에 이물질 이 묻어 있지는 않은지 확인하세요. 그래도 제대로 동작하지 않는다면 서비스 센터 및 대리점에 문의하세요.	
동작이 되지 않을 경우	"문을 닫고 동작/일시정지 버튼을 눌렀습니까?"	동작 버튼을 눌러주세요.	
	"물을 받거나 끓이고 있는 중이지 않습니까?"	스팀을 발생하기 위한 준비중이니 잠시만 기다려 주세요.	
동작 이상	의류가 축축하게 젖어 있는 경우	"필터가 막혀 있거나, 그릴이 거꾸로 놓여 있지 않나요?"	필터를 청소해 주세요. 그릴을 정방향으로 놓아주세요.
		"문에 부착된 고무 재질에 찢어진 부분이 있거나, 문 틈에 의류가 끼어 있나요?"	문에 틈이 발생하여 건조 성능이 떨어져서 생긴 문제입니다. 전원플러그를 뽑은 후 서비스 센터 또는 대리점에 문의하세요.
	냄새가 제거되지 않은 경 우	"옷장에 오래 보관된 의류나 찢든 냄새가 나는 물질이 문은 의류를 사용하셨습니까?"	옷장에 오래 보관된 의류나 찢든 냄새가 나는 물질이 문은 의류는 사용전에 한번 세탁하여 사용해 주세요.
	구김이 잘 퍼지지 않은 경우	"옷장이나 서랍장에 오래 보관된 의류 를 사용하셨습니까?"	오래 보관된 의류는 다리미로 한번 다린 후에 사용하면 구김이 잘 제거됩니다.
	의류에서 좋지 않은 냄새 가 나는 경우	"스타일러를 사용한 지 오래됐거나 급수/배수통에 이물질이 있지 않습니까?"	필터와 물통을 청소해 주세요.
	소음이 심하게 나는 경우	"동작 중에 계속 소음이 났습니까?"	제품이 동작하면서 소리가 날 수 있습니다. 계속해서 소음이 발생한다면 전원 플러그를 뽑은 후 서비스 센터 또는 대리점에 문의하세요.
	제품이 좌우로 흔들거리는 경우	"제품을 바닥이 평탄한 곳에 설치하셨 습니까?"	제품을 평탄한 곳에 설치해 주세요.
	기타 동작이 되지 않는 경우	"급수통에 섬유 유연제와 같은 물 이외의 액체를 넣으셨나요?"	물 이외에 다른 액체를 사용하면 동작에 이상이 생길 수 있습니다. 서비스 센터 또는 대리점에 문의하세요.

제품규격 및 사양

모델명	S3*ER(*)
명 칭	전기 건조기
전 압	220V, 60Hz
크기(W*D*H)	445X585X1850
제품 중량	83Kg
구성품	옷걸이 2개(사은품), 바지걸이 1개(사은품), 선반 1개, 스타일러 트레이 1개, 사용자 매뉴얼, 품질 보증서
최대용량	4벌(상의 3벌, 하의 1벌)
소비전력	1,700W
안전장치	2중 과열 안전장치 과전류 차단장치(온도퓨즈), 프로그램

이 기기는 가정용(B급) 전자파적합기기로서 주로 가정에서 사용하는 것을 목적으로 하며, 모든 지역에서 사용할 수 있습니다.

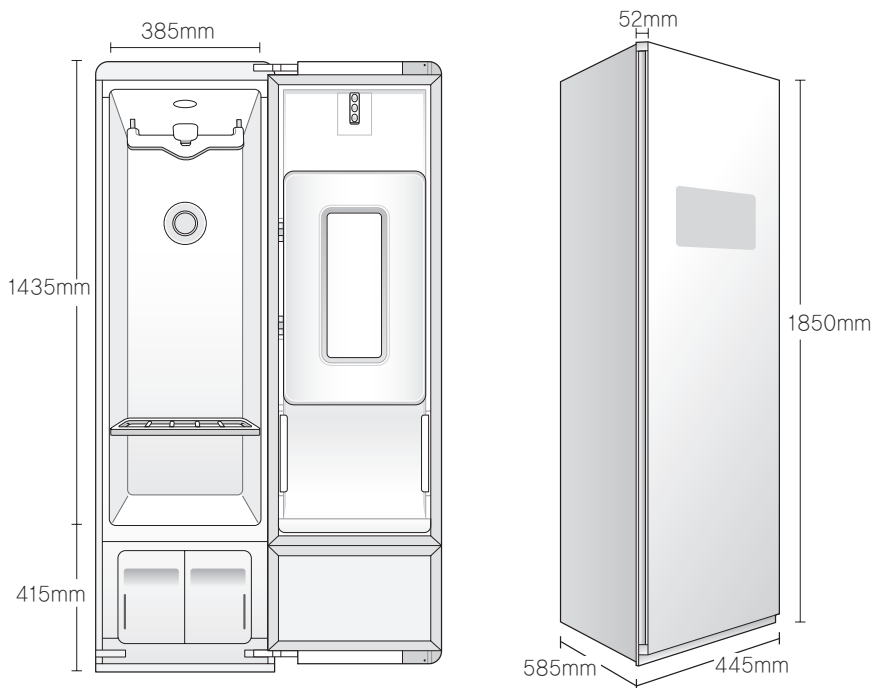

제품 보증서

고객에게는 제품 사용 중 발생한 고장에 대하여 구입일로부터 1년 동안 무상 서비스를 받을 수 있는 소중한 권리가 있습니다. 본 제품은 대한민국에서만 보증 기간 내 무상 서비스가 가능합니다.

모델명		무상 보증 기간 : 1년 인버터 컴프레서(압축기) 10년 무상 보증 : 당사는서는 2015년 9월 15일 이후에 판매된 인버터 컴프레서(압축기)를 적용한 제품에 대해 핵심 부품인 인버터 컴프레서(압축기) 불량에 한해 구입일로부터 10년간 무상 서비스를 제공합니다.
구입일		

수리를 의뢰할 때는 구입일자가 기재된 본 보증서를 제시해야 충분한 서비스를 받을 수 있으므로 잘 보관해주세요.

- 본 제품에 대한 품질 보증은 보증서에 기재된 내용으로 보증 혜택을 받습니다.
- 무상 품질 보증 기간은 구입일로부터 산정되므로 구입일자를 기재 받아주세요.
(구입일자 확인이 안될 경우 제조연월일 또는 수입 통관일로부터 3개월이 경과한 날로부터 품질 보증 기간을 가산합니다.)
- 가정용 제품을 영업을 위한 목적 또는 수단으로 사용하거나 비정상적인 환경에서 사용할 경우에는 무상 품질 보증 기간을 50% 단축하여 적용합니다.
- 이 보증서는 재발행되지 않습니다.
- 별도 계약에 의한 공급(소달, HOST, 단일용품 등일 경우에는 주계약에 따라 보증 내용을 적용합니다.

소비자 분쟁해결 기준 안내

소비자 피해 유형		보상내역	
		보증 기간 이내	보증 기간 경과 후
구입 후 10일 이내에 정상적인 사용 상태에서 발생한 성능 또는 기능상의 하자로 중요한 수리를 요할 때		제품 교환 또는 구입가 환급	유상수리
구입 후 1개월 이내에 정상적인 사용 상태에서 발생한 성능 또는 기능상의 하자로 중요한 수리를 요할 때		제품 교환 또는 무상수리	
품질 보증 기간 이내에 정상적인 사용 상태에서 발생한 성능 또는 기능상의 하자	하자 발생 시	무상수리	
	수리 불가능 시	제품 교환 또는 구입가 환급	
	교환 불가능 시	구입가 환급	
교환된 제품이 1개월 이내에 중요한 수리를 요할 때		구입가 환급	
* 품질 보증 기간 이내에 동일 하자에 대해 2회까지 수리하였으나 하자가 재발하는 경우 또는 여러 부위 하자에 대해 4회까지 수리하였으나 하자가 재발하는 경우는 수리 불가능한 것으로 봄			
소비자가 수리 의뢰한 제품을 사업자가 분실한 경우		제품 교환 또는 구입가 환급	정액 감가상각한 금액에 10%를 가산하여 환급 (최고한도: 구입가격)
부품 보유 기간 이내에 수리용 부품을 보유하고 있지 않아 발생한 피해	정상적인 사용 상태에서 성능 또는 기능상의 하자로 인해 발생한 경우	제품 교환 또는 구입가 환급	정액 감가상각한 잔여 금액에 구입가의 5%를 가산하여 환급
	소비자의 고의 또는 과실로 인한 고장인 경우	유상수리에 해당하는 금액 징수 후 제품 교환	

제품 보증서

소비자 피해 유형	보상내역	
	보증 기간 이내	보증 기간 경과 후
제품 구입 시 운송 과정에서 발생한 피해	제품 교환 (단, 전문 운송기관에 위탁한 경우는 판매자가 운송사에 대해 구상권 행사)	해당사항 없음
사업자가 제품 설치 중 발생한 피해	제품 교환	해당사항 없음

- 상기 보상 기준은 공정거래위원회 고시 소비자 분쟁해결 기준에 의거합니다.
- 명시되지 않은 사항은 '소비자 분쟁해결 기준'에 따릅니다.
- 기구세척, 조정, 사용 설명 등은 고장이 아닙니다.

유상 서비스(고객의 비용 부담)에 대한 책임

- 서비스 신청 시 다음과 같은 경우는 무상 기간 내에도 유상 처리됩니다.
- 제품 내부에 이물질(동전, 필기구, 메모리 와이어, 음료 등)이 들어가 고장이 발생한 경우
- 제품을 떨어뜨리는 등 충격으로 인한 제품 파손 또는 기능상 고장이 발생한 경우
- 옷감건조 이외의 용도로 사용하여 고장이 발생한 경우(예: 음식물 말림 등)
- 고객의 부주의 또는 시너(스나), 벤젠 등과 같은 유기 용제에 의해 제품 외관이 손상되거나 변형된 경우
- LG전자 정품이 아닌 부품을 사용하여 제품 고장이 발생한 경우
(LG전자 정품은 가까운 LG전자 서비스 센터에서 구입해주세요.)
- 사용상 정상 마모되는 소모성 부품을 교환하는 경우(예: 아로마 향기 시트)
- 사용 전압을 잘못 선택하여 제품 고장이 발생한 경우
- 고객이 제품을 임의 분해하여 부속품이 분실 또는 파손된 경우
- 제품 기능 설명 또는 분해 없이 간단히 조정만 하는 경우
- LG전자 제품 설명서 내에 '안전을 위한 주의 사항'을 지키지 않아 고장이 발생한 경우
(안전을 위한 주의 사항을 잘 지키면 제품을 오래 사용할 수 있습니다.)
- 낙뢰, 화재, 풍수해, 염해, 가스, 지진 등과 같은 천재지변에 의해 고장이 발생한 경우
- 고객의 기타 과실에 의하여 고장이 발생한 경우
- 급수통 물 안 채움, 배수통 물 안 버림에 대한 서비스를 요청할 경우
- 배수통 넣지 않고 물통 없음에 대한 서비스를 요청할 경우
- 전원 차단기가 내려감으로 서비스를 요청하였으나, 제품에 이상이 없는 경우
- 전원 콘센트 자체 결함 또는 전원 플러그 연결이 안 된 경우 등과 같이 제품 자체의 하자가 아닌 외부 원인으로 인한 경우
- 사용 전원의 이상 또는 접속기기의 불량으로 인하여 고장이 발생한 경우
- 초기 제품 설치 이후 고객의 요구로 제품 위치를 바꾸거나, 이사 후 재 설치한 경우(제품 문 분해나 조립 포함)
- 자사 제품으로 서비스를 요청하였으나, 타사 제품 또는 타제품 불량으로 서비스가 접수된 경우
- LG전자 제품 판매점이나 LG전자 서비스센터의 수리기사가 아닌 사람이 제품을 수리 또는 개조하여 고장이 발생한 경우
- 진열 제품 구입 시 외관의 불량을 충분히 인지하지 못하고 구입 후 서비스를 요청한 경우
- 제품 불량이 아닌 기구 불량에 의해 서비스를 요청한 경우

MEMO

MEMO



이 제품은 국내(대한민국)용입니다. 전원(전압,주파수)이 다른 해외에서는 사용할 수 없습니다.

LG전자 서비스센터 대표 전화번호

사용불편 및 고장접수는 (전국 어디서나)

1544-7777

• 전화 걸기 전

제품 모델명, 고장 상태, 전화번호, 주소를 정확히 알고 있으면 보다 빠른 서비스를 받을 수 있습니다.

• 전화 연결 시

ARS 안내에 따라 제품을 정확하게 선택하면 해당 제품의 전문 상담원에게 최고의 서비스를 받을 수 있습니다.

인터넷 서비스 신청

www.lgservice.co.kr

- 인터넷 서비스를 이용하면 제품에 대한 자가진단, 원하는 날짜와 시간에 서비스 신청, 실시간 PC 원격 상담이 가능하여 보다 편리하게 이용할 수 있습니다.



고객을 위해 우수한 품질의 서비스를 제공하는 기업에게 사단법인 한국서비스진흥협회에서 서비스 품질을 인증하는 마크로 LG전자는 서비스 품질 우수기업입니다.