

LG SIGNATURE

EESTI

LG SIGNATURE

OLED TV

Ohutus ja viited

Enne seadme kasutamist lugege see kasutusjuhend hoolikalt läbi ning hoidke see hilisemaks kasutamiseks alles.



www.lg.com

Copyright © 2021 LG Electronics Inc. Kõik õigused kaitstud.

1 Hoiatus! Ohutusjuhised

2 Ettevalmistamine

- Teleri töstmise ja transportimine
- Paigaldamine
- Antenn/Kaabel
- Satelliidiantenn

3 Teleri käivitamine

- Teleri sisselülitamine
- Liikumistundliku kaugjuhtimispuldi registreerimine
- Nutiseadmete ühendamine NFC siltidega

4 Kaugjuhtimispuldi kasutamine

- Liikumistundliku kaugjuhtimispuldi kasutamine

5 Ühendused

6 Törkeotsing

7 Tehnilised andmed

- Teave avatud lähtekoodiga tarkvara märkuse kohta
- Litsentsid



8 Ettevaatusabinõud OLED-teleri ekraani kaitsmiseks

Enne juhendi lugemist

- Enne teleri kasutamist lugege see kasutusjuhend hoolikalt läbi ja hoidke see edasiseks kasutamiseks alles.
- Veebisaidilt saate alla laadida kasutusjuhendi, mis sisaldab teavet paigaldamise, kasutamise, veaotsingu, tehniliste andmete, litsentsi jms kohta, ja vaadata selle sisu arvutis või mobiilses seadmes.

Kasutusjuhend

Lisateavet selle teleri kohta lugege tootesse integreeritud kasutusjuhendist.

- Kasutusjuhendi avamiseks liikuge suvandile  →  → [Tugi] → [Kasutusjuhend]

Müüakse eraldi

- Eraldi müüdavaid elemente võidakse kvaliteedi parendamiseks eelnevalt teavitamata vahetada või muuta. Nende esemete ostmiseks pöörduge edasimüüja poole. Need seadmed töötavad vaid teatud mudelitega.
- Sõltuvalt tootefunktsioonide uuendamisest, tootja soovist või tegevuspoliitikast võidakse mudelinime või disaini muuta.
- Antennide ja välisseadmete ühendamiseks vajalik kaabel tuleb eraldi osta.

✓ Märkus

- Toote tehnilisi andmeid või selle kasutusjuhendi sisu võidakse toote funktsioonide uuendamise tõttu muuta sellest eelnevalt teavitamata.
- Toote komplekti kuuluvad tarvikud sõltuvad mudelist.
- Teie teler võib erineda pildil olevast.

1 Hoiatus! Ohutusjuhised





ETTEVAATUST

ELEKTRILÖÖGI OHT,
ÄRGE AVAGE



ETTEVAATUST: ELEKTRILÖÖGI OHU ENNETAMISEKS ÄRGE EEMALDAGE KAANT (EGA TAGUST). SEES EI OLE KASUTAJA POOLT HOOLDATAVAID OSI. PÖÖRDUGE KVALIFITSEERITUD HOOLDUSTÖÖTAJATE POOLE.

 Selle sümboli eesmärk on teavitada kasutajat isoleerimata ohtlikust pingest, mis esineb toote korpuse ees ning millega kaasneb inimestele elektrilöögi oht.

 Selle sümboli eesmärk on teavitada kasutajat olulistest kasutus- ja hooldusjuhustest (hooldamine), mis on seadmega kaasasoleva dokumentatsiooni osaks.

HOIATUS: TULEKAHJU VÕI ELEKTRILÖÖGI OHU VÄHENDAMISEKS ÄRGE JÄTKE TOODET VIHMA KÄTTE VÕI NIISKESSE KOHTA.

• TULELEVIKU TÕKESTAMISEKS HOIDKE KÜÜNLADE VÕI MUUD LAHTISE LEEGIGA ESEMED SELLEST TOOTEST ALATI EEMAL.

• **Ärge asetage telerit ja kaugjuhtimispulti järgmistesse keskkondadesse:**

- Hoidke toodet eemal otsesest päikesevalgusest.
- Suure niiskusega ruumi, nagu vannituba.
- Küttekehade lähedale, nagu ahjud ja muud soojust kiirgavad seadmed.
- Köögilauale või õhuniisuti lähedusse, kus teler võib jääda auru kätte või sellele võib tilkuda õli.
- Vihma või tuule kätte.
- Vältige tilkade või pritsmete seadmele sattumist ning ärge asetage seadme peale (nt seadme kohal olevatele riulitele) vedelikuga täidetud anumaid nagu vaasid, tassid jne.
- Ärge asetage tuleohtlike esemete, nt bensini ega küünalde lähedale; vältige telerit vahetatud kokkupuudet kliimaseadmega.
- Ärge paigaldage äärmiselt tolmusesse keskkonda.

Vastasel juhul võite põhjustada tulekahju, elektrilöögi, põletuse/plahvatuse või tootel võivad esineda torked või kahjustused.

• **Ventilatsioon**

- Paigaldage teler piisava ventilatsiooniga ruumi.
- Ärge paigaldage suletud alale, nt raamaturiulile.
- Ärge asetage toodet vaibale või padjale.
- Ärge katke vooluvõrku ühendatud seadet riide ega muu materjaliga.
- Veenduge, et te ei puudutaks ventilatsiooniavasid. Pärast telerit pikka aega vaatamist võivad ventilatsiooniavad kuumaks minna.
- Kaitske toitekaablit füüsilise või mehaanilise kuritarvituse eest, nagu väänamine, sõlme ajamine, näpistamine, ukse vahele jätmine või peale astumine. Pöörake erilist tähelepanu pistikutele, seinapistikupesadele ning kohtadele, kus juhe seadmest väljub.
- Ärge teisaldage telerit, kui selle toitejuhe on ühendatud.
- Ärge kasutage kahjustatud ega lõtva toitejuhet.
- Toitejuhtme lahtiühendamisel tõmmake alati pistikust. Ärge tõmmake telerit väljalülitamiseks toitejuhtmest.
- Ärge ühendage mitut seadet samasse vahelduvvoolu pistikupesasse, kuna see võib põhjustada tulekahju või elektrilöögi.

- **Seadme vooluvõrgust lahtiühendamine**
 - Toitepistik on lahutusseade. Toitepistik peab hädaolukorras olema lihtsasti ligipääsetav.
- Ärge lubage lastel teleri otsa ronida. Vastasel juhul võib teler pikali kukkuda ja vigastusi põhjustada.
- **Välisantenni maandus** (võib riigiti erineda):
 - Välisantenni kasutades tuleb järgida alltoodud ettevaatusabinõusid. Välisantenn ei tohiks asuda rippuvate elektriliinide ega teiste elektrivõrgustite ega jõuahelate lähedal või kohas, kus antenn võiks selliste elektriliinide või ahelatega kokku puutuda, kuna see võib põhjustada surma või tõsiseid vigastusi.
- **Maandus** (erandiks on mittemaandatud seadmed)
 - Teleri maandusega kolmeharuline vahelduvvoolu pistik tuleb ühendada maandusega kolmeharulisse vahelduvvoolu pistikupesasse. Võimaliku elektrilöögi esinemise vältimiseks ühendage kindlasti maandusjuhe.
- Ärge puudutage kunagi seadet ega antenni äikesetormi ajal. Võite saada surmava elektrilöögi.
- Veenduge, et telerit ja seinapistikut ühendav toitejuhe oleks korralikult ühendatud; vastasel korral võivad pistik ja pistikupesasse kahjustada saada ning halvimal juhul võib tekkida tulekahju.
- Ärge sisestage tootesse metallesemeid ega kergesti süttivaid esemeid. Kui seadmesse on kukkunud võõrkeha, ühendage toitejuhe lahti ja võtke ühendust klienditeenindusega.
- Ärge puudutage ühendatud toitejuhtme otsa. Võite saada surmava elektrilöögi.

- **Järgmistel juhtudel ühendage seade viivitamata elektrivõrgust lahti ja võtke ühendust kohaliku klienditeenindusega.**
 - Toode on kahjustatud.
 - Seadmesse (nt vahelduvvoolu adapter, toitejuhe või teler) satub vett või muid aineid.
 - Tunnete, et telerist eraldub suitsu või muid lõhnu.
 - Esineb äikesetorm või seadet ei ole pikka aega kasutatud. Isegi kui teleri kaugjuhtimispuldi või nupu abil välja lülitate, jääb vahelduvvoolu toiteallikas seadmega ühendatuks, kui seda ei ole vooluvõrgust lahti ühendatud.
- Ärge kasutage teleri lähedal kõrgepinge elektriseadmeid (nt elektrilist putukatõrjevahendit). See võib põhjustada tõrkeid toote toimimisel.
- Ärge proovige seda seadet mingil viisil muuta, kui teil ei ole selleks ettevõtte LG Electronics kirjalikku luba. Tekkida võib tulekahju või võite saada elektrilöögi. Hooldus- või remonditööde vajaduse korral võtke ühendust kohaliku klienditeenindusega. Lubamatu muutmise korral võidakse tühistada kasutajale antud seadme kasutusluba.
- Kasutage ainult ettevõtte LG Electronics poolt heakskiidetud tarvikuid/lisavarustust. Vastasel juhul võite põhjustada tulekahju, saada elektrilöögi või tootel võivad esineda tõrked või kahjustused.
- Ärge võtke vahelduvvoolu adapterit ega toitejuhet osadeks lahti. See võib põhjustada tulekahju või elektrilöögi.
- Adapteri mahakukkumise või millegi vastu löömise vältimiseks tuleb adapterit ettevaatlikult käsitseda. Löök võib adapterit kahjustada.
- Tulekahju või elektrilöögi esinemisohu vähendamiseks ärge puudutage telerit märgade kätega. Kui toitepistiku harud on niisked või tolmuga kaetud, kuivatage toitepistik korralikult ja pühkige tolm ära.

- **Patareid**

- Hoidke tarvikuid (aku jne) ohutus kohas laste käeulatuses väljaspool.
- Ärge lühistage akusid, võtke neid osadeks lahti ega laske nendel üle kuumeneda. Ärge hävitage akusid tules. Patareid tuleb hoida eemal liigsest kuumusest.
- Ettevaatust: Aku asendamisel valet tüüpi akuga kaasneb tule- või plahvatusoht.

- **Teisaldamine**

- Veenduge, et seade oleks teisaldamisel välja lülitatud, pistik lahti ühendatud ja et kõik juhtmed oleksid eemaldatud. Suurema teleri kandmiseks võib minna vaja vähemalt nelja inimest. Ärge vajutage jõuga teleri esipaneelile. Vastasel juhul võib toode kahjustada saada, esineda tuleoht või tekkida vigastused.
- Hoidke pakendis olev niiskustvastane materjal ja vinüülpakend lastele kättesaamatus kohas.
- Ärge lööge toodet millegi vastu ja ärge laske ühelgi esemel tootesse ega selle ekraani peale kukkuda.
- Ärge vajutage ekraanile tugevalt käe ega terava esemega (nt küüne, pliiatsi või pastakaga) ega kriimustage ekraani. See võib ekraani kahjustada.

- **Puhastamine**

- Puhastamiseks ühendage toitepistik lahti ja pühkige seda õrnalt pehme/kuiva lapiga. Ärge piserdage vett ega muid vedelikke otse teleri peale. Ärge kasutage kunagi klaasipuhastusvahendeid, õhuvärskendajaid, putukatõrjevahendeid, määrdeaineid, vahasid (autode jaoks või tööstuslikuks kasutamiseks mõeldud), abrasiivseid materjale, vedelaid, benseeni, alkoholi jms, mis võivad toodet ja selle paneeli kahjustada. Vastasel juhul võite saada elektrilöögi või toodet kahjustada.

2 Ettevalmistamine

Teleri tõstmine ja transportimine

Enne teleri transportimist või tõstmist tutvuge järgmistega juhistega, et vältida teleri kriimustamist või kahjustamist ja teleri tüübist ja suurusest hoolimata tagada selle ohutu transport.

- Enne toote liigutamist lülitage teler välja, kasutades kaugjuhtimispulti või toote tagaosas olevat toitenuppu, ning veenduge, et paneel oleks komplekti sisse langetatud ja pealmine luuk korralikult suletud.
- Enne teleri transportimist või tõstmist eraldage toitejuhe ja kõik kaablid.



- Toote ohutult tõstmiseks ja tasasele pinnale asetamiseks on vaja vähemalt nelja inimest.
- Telerit transportides hoidke sellest nagu joonisel näidatud.

- Telerit transportides ärge raputage seda ega laske sel liigselt vibreerida.
- Telerit transportides hoidke seda püsti, ärge keerake telerit küllili ega kallutage seda vasakule või paremale.
- Ekraani kahjustamise vältimiseks ärge kasutage raami korpuse painutamiseks liigset jõudu.
- Olge teleri käsitsemisel ettevaatlik, et väljaulatavaid nuppe mitte kahjustada.



- Vältige alati ekraani puudutamist, kuna see võib ekraani kahjustada.
- Ärge virnastage kõlari peale esemeid ega vajutage jõuga kõlarile. See võib toodet kahjustada või põhjustada toote purunemist.

Paigaldamine

Paigaldage toode vähemalt 10 cm kaugusele laest ning paremast ja vasakust seinast ning tagage, et aluse ja toote taha jääva seina vahel oleks vähemalt 7 cm ruumi.

- Soovitatud on paigaldada toode põrandale.
- Ohutu vahemaa tagamiseks toote pealmise luugi kasutamisel paigaldage komplekt seinast piisavalt kaugele, kasutades vastavat juhikut.

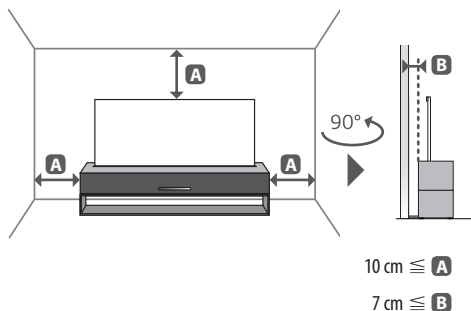

- Ärge kandke toote kokkupanemisel kruviasadele võõraid (õli, määrdeained jne). (See võib toodet kahjustada.)
- Ohutuse ja toote pika kasutusea tagamiseks ärge kasutage heakskiitmata tarvikuid.
- Garantii ei hüvita heakskiitmata tarvikute kasutamisest põhjustatud kahjustusi või vigastusi.
- Olge ettevaatlik, et avasse, kust teler välja tuleb, ei kukuks esemeid (nt mündid, pliitsid, juukseklambrid või juuksed), ja ärge pange sinna oma sõrmi.
- Ärge pange tootele esemeid ega istuge sellele. See võib toodet kahjustada.
- Ärge paigaldage toodet kappi ega muudele mööbliesemetele ning veenduge, et toote ja lae või seina vahel oleks piisavalt ruumi. Olge ettevaatlik, et te ei jääks ava ja teleri vahele, kui teler välja tuleb. See võib põhjustada vigastusi.

Antenn/Kaabel

Ühendage teler antenni seinapistmikusse RF-kaabliga (75 Ω).

- Rohkem kui kahe teleri kasutamiseks kasutage signaalijaoturit.
- Kui kujutise kvaliteet on kehv, paigaldage kujutise kvaliteedi parendamiseks signaalivõimendi.
- Kui kujutise kvaliteet on kehv ja antenn on ühendatud, suunake antenn õigesse suunda.
- Antennikaablit ega muundurit tarnekomplektis ei ole.
- Teler ei saa ULTRAKõrghlutusega televisiooni mittetoetavas asukohas ULTRAKõrghlutusega sisu otse vastu võtta.

Satelliidiantenn

Ühendage teler satelliidiantenniga satelliidi pistmikusse RF-kaabli abil (75 Ω). (Sõltub mudelist)

3 Teleri käivitamine

Teleri sisselülitamine

Nupu abil saate hõlpsasti teleri funktsioone kasutada.

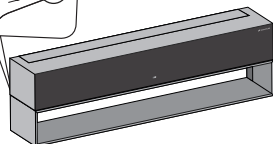

<Nullvaade>

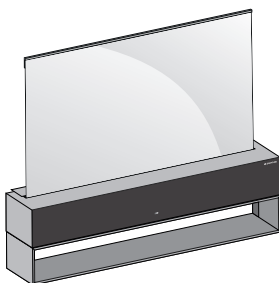

<Täisvaade>

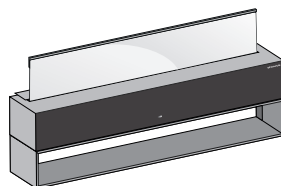

<Osaline vaade>

Nupu kasutamine



Toide sisse (Vajutage)

Toide välja¹⁾ (Vajutage ja hoidke all)



Helitugevuse juhtimine



Programmide juhtnupp

1) Kõik töötavad rakendused suletakse, ja pooleliolev salvestamine lõpetatakse. (Olenevalt riigist)

✓ Märkus

- Kui teler lülitatakse pärast tehases tarnimist esmakordselt sisse, võib teleri lähtestamiseks kuluda paar minutit.

Menüü kohandamine

Kui teler on sisse lülitatud, vajutage üks kord  nuppu. Saate menüü elemente nupuga reguleerida.

 Lülitab teleri välja.

 Avab seadete menüü.

 Ekraani tühjendamine ja TV-režiimile naasmine.



 Vahetab sisendallikat.

✓ Märkus

- Teie teleri OSD (On Screen Display – ekraanikuva) võib juhendis näidatust veidi erineda.
- Kasutatavad menüüd ja valikud võivad sõltuvalt sisendallikast ja tootemudelist erineda.
- Tulevikus võime sellesse telerisse täiendavaid funktsioone lisada.
- Seade peab olema ühendatud elektripistikusse, mis on lihtsasti ligipäätav. Nende tootemudelite puhul, millel ei ole sisse-/väljalülitamise nuppu, tuleb seadme väljalülitamiseks toitejuhe lahti ühendada.

Patarei sisestamine

Kui kuvatakse teade „[Magic Remote'i aku tühjeneb. Vahetage aku.]“, siis vahetage patareid.

Patareide vahetamiseks avage patareide kate, vahetage patareid (1,5 V AAA), sobitades  ja  otsad pange kokku vastavalt patareiruumis toodud sildile ning sulgege patarei kate.

(Kui komplekti kuuluv nõel läheb kaduma, võite kasutada muud teravat eset.)

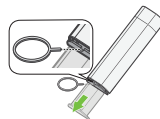

- Ärge kasutage korraga uusi ja vanu patareisid. Nii võivad patareid üle kuumeneda ja lekkida.
- Suutmatus aku polaarsust õigesti sobitada võib põhjustada aku plahvatust või lekkimist, mis võib omakorda põhjustada tulekahju, isikukahju või keskkonda saastata.
- Seadmes kasutatakse akusid. Teie kogukonnas võivad kehtida eeskirjad, mille kohaselt tuleb keskkonnakaalutlustest lähtuvalt täita akude kõrvaldamisel teatud nõudeid. Võtke ühendust kohaliku asutusega, et saada teavet jäätmekäitluse või ringlussevõtu kohta.
- Seadmes olevad patareid ei tohi kokku puutuda liigse kuumusega, nt päikesepaiste, tulekahju vms.

Liikumistundliku kaugjuhtimispuldi registreerimine

Kuidas liikumistundlikku kaugjuhtimispulti registreerida

Liikumistundliku kaugjuhtimispuldi kasutamiseks tuleb pult esmalt teleriga paarida.

- 1 Sisestage patareid liikumistundlikku kaugjuhtimispulti ja lülitage teler sisse.
 - 2 Osutage liikumistundliku kaugjuhtimispuldiga teleri suunas ja vajutage liikumistundlikul kaugjuhtimispuldil nuppu  **Rullik (OK)**.
- * Kui liikumistundliku kaugjuhtimispuldi teleril registreerimine ebaõnnestub, lülitage teler välja ja uuesti sisse ning proovige uuesti.

Kuidas liikumistundliku kaugjuhtimispuldi registreerimist tühistada?

Vajutage viie sekundi jooksul samal ajal klahve  (**Tagasi**) ja  (**Kodu**), et liikumistundlik kaugjuhtimispult telerist lahti paarida.

- * Vajutage ja hoidke kauem kui 5 sekundit all nuppe  (**Kodu**) ja  (**Q. Seaded**), et Magic Remote lahti ühendada ja samal ajal uuesti registreerida.



- Pääsupunkt (AP) soovitakse paigutada telerist kaugemale kui 0,2 m. Kui pääsupunkt paigaldatakse vähem kui 0,2 m kaugusele, ei pruugi liikumistundlik kaugjuhtimispult raadiosageduslike häirete tõttu korralikult toimida.

Nutiseadmete ühendamine NFC siltidega

NFC funktsiooni kasutamine

NFC on tehnoloogia, mis kasutab lähivälja sidet, mille abil saate mugavalt andmeid saata ja vastu võtta, ilma et peaksite eraldi midagi seadistama. Kui viite nutiseadme NFC-funktsiooniga kaugjuhtimispuldi lähedusse, saate installida rakenduse LG ThinQ ja ühendada seadme teleriga.

- 1 Lülitage NFC nutiseadme seadetes sisse. Selleks, et kasutada NFCd Androidi seadmetega, seadke NFC-funktsioon nutiseadme seadetes siltide lugemise/kirjutamise peale. NFC seadistus võib seadmest olenevalt erineda.
- 2 Viige nutiseade kaugjuhtimispuldi  (NFC) lähedale. NFC sildi kasutamiseks vajalik kaugus on 1 cm.
- 3 Järgige juhiseid oma nutiseadmes rakenduses LG ThinQ.
- 4 Kui seote nutiseadme kaugjuhtimispuldiga, saate ühendatud teleris kasutada mitmeid funktsioone rakenduse LG ThinQ kaudu.

Märkus

- See funktsioon on saadaval ainult nutiseadmetes, kus on NFC aktiveeritud.
- See funktsioon on saadaval ainult siis, kui kaugjuhtimispuldil on olemas NFC logo.



Tagasi Naaseb eelmisele tasemele.



Tagasi Tühjendab ekraanikuvad ja naaseb viimasele sisendile.



Q. Seaded Avab Quick-seaded.



Q. Seaded Kuvab kõikide seadistuste [Kõik seaded] menüü.



Nende abil saab kasutada mõne menüü erifunktsioone.

Punane nupp

Käivitab salvestusfunktsiooni.





Voogedastuse teenuse nupud

Loob ühenduse voogvideo teenusega.

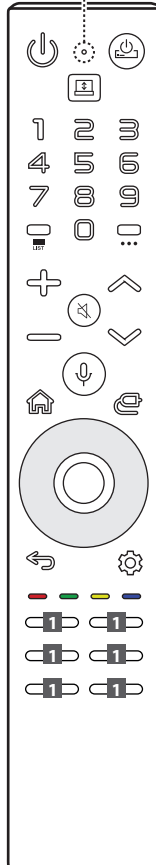
Mikrofon



Rullik (OK) Menüü valimiseks vajutage nupu  keskele. Saate nupuga  programme vahetada.

- Ärge liigutage kaugjuhtimisuldi rullikut paremale või vasakule.

See võib põhjustada toote tõrke.

Rullik (OK) Avab funktsiooni [Magic Explorer]. Saate kasutada funktsiooni [Magic Explorer], kui kursor on lillat värvi. Kui vaatate mõnda saadet, vajutage ja hoidke kursorit videol. Kui kasutate valikuid [Saatekava], [Seaded], [Spordimärguanne] või [Kunstigalerii], vajutage pikalt teksti.

(Mudelist või piirkonnast olenevalt ei pruugi mõned nupud ja teenused kasutatavad olla.)

 Märkus

**** Nupu kasutamiseks vajutage seda ja hoidke üle 1 sekundi all.**

- Olenevalt ekraani kõrgusest ei pruugi mõned nupud töötada.
- Ekraani kõrguse muutmisel töötavad ainult kindlad nupud. (Toide, helitugevus)
- Kursorit ei saa osalises vaates kasutada.

5 Ühendused

Ühendage teleriga erinevad välisseadmed ning lülitage sisendrežiimid valima välisseadmeid. Lisateavet välisseadmete ühendamise kohta leiate vastava seadme kasutusjuhendist.

HDMI

- Kui ühendate HDMI-kaablit, lülitage toode ja välisseadmed välja ning eemaldage need vooluvõrgust.



- Toetatud HDMI audiovorming :
(Sõltub mudelist)
True HD (48 kHz),
Dolby Digital / Dolby Digital Plus (32 kHz, 44,1 kHz, 48 kHz),
PCM (32 kHz, 44,1 kHz, 48 kHz, 96 kHz, 192 kHz)

✓ Märkus

Kui Sisend-porti ühendatud seadmel on samuti funktsiooni HDMI Deep Colour tugi, võib pilt olla selgem. Kui seadmel puudub tugi, ei pruugi see korralikult töötada. Sellisel juhul lülitage teleri seade [HDMI sügav värv] välja.

- → [Üldine] → [Seadmed] → [HDMI sätteid] → [HDMI sügav värv]
 - Sees : Toetab vormingut 4K @ 50/60 Hz (4:4:4, 4:2:2, 4:2:0),
4K @ 100/120 Hz (4:4:4, 4:2:2, 4:2:0)
 - Väljas : Toetab vormingut 4K @ 50/60 Hz (4:2:0)
- Kasutage sertifitseeritud kaablit, millele on kinnitatud HDMI logo.
- Kui te ei kasuta sertifitseeritud HDMI-kaablit, ei pruugita ekraanil pilti kuvada või võib esineda viga ühenduse loomisel.
- Soovituslikud HDMI-kaabli tüübid
 - Kaabel Ultra High-Speed HDMI®/™ (3 m või lühem)

USB

Mõningad USB-jaoturid ei pruugi töötada. Kui USB-jaoturi kaudu ühendatud USB-seadet ei tuvastata, ühendage see otse teleri USB porti.



✓ Märkus

- Optimaalse ühenduse tagamiseks peaksid HDMI- ja USB-seadmete kaablite sooned olema vähem kui 10 mm paksumad ja 18 mm laiused. Kui USB-kaabel või -mälpulk ei sobi teleri USB-pessa, kasutage USB 2.0 toega pikenduskaablit.

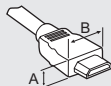

* A ≤ 10 mm

* B ≤ 18 mm

Üldise liidese moodul (CI-moodul)

Vaadake krüpteeritud (tasulisi) teenuseid digitaalses TV-režiimis. (Sõltub mudelist)

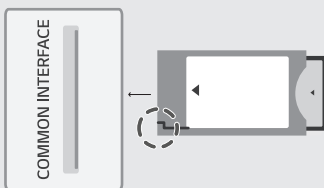

✓ Märkus

- Kontrollige, kas CI-moodul on õigepidi liidesesse **COMMON INTERFACE** sisestatud. Kui moodul ei ole õigesti sisestatud, võib see telerit ja liidest **COMMON INTERFACE** kahjustada.
- Kui teler ei esita videot ega audiot ajal, mil CI+ CAM on ühendatud, võtke ühendust maapealse televisiooni/kaabeltelevisiooni/satelliittelevisiooni teenusepakkujaga.

Infrapuna-kaugjuhtimisseade

Saadate juhtida digiboksi (kaabel/satelliit/IP/OTT), Blu-ray-/DVD-mängijat, heliriba, mängukonsoole jne, kasutades infrapunaandurit.

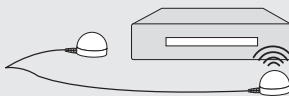

✓ Märkus

- Ühendage infrapunaanduri kaabel teleri infrapunaanduri pesaga.
- Pange infrapunaanduri mõlemad otsad (üks või kaks) välisseadme ette, nagu on näidatud alloleval pildil.
- Kasutage seadme juhtimiseks kaugjuhtimispuldi seadeid.
Avage → → [Üldine] → [Seadmed] → [Välisseadmed] → [Kaugjuhtimispuldi seadmed]
- Kinnitage infrapunaandur komplekti kuuluva 3M-i teibiga.

Välisseadmed

Kasutatavad välisseadmed on järgmised: Blu-ray mängijad, HD vastuvõtjad, DVD-mängijad, videokassettmakid, audiosüsteemid, USB-mäluseadmed, arvuti, mänguseadmed ja muud välisseadmed.

✓ Märkus

- Välisseadmete ühendamine võib sõltuvalt mudelist erineda.
- Ühendage välisseadmed teleriga TV-portide järjekorras sõltumatult.
- Kui kasutate telesaate salvestamiseks Blu-ray-/DVD-salvestit või kassett-videomagnetofoni, veenduge, et ühendaksite telesaate signaali sisendkaabli teleriga DVD-salvesti või kassett-videomagnetofoni abil. Lisateavet salvestamise kohta leiate ühendatud seadme kasutusjuhendist.
- Juhiseid vt välisseadme kasutusjuhendist.
- Mänguseadme ühendamisel teleriga kasutage mänguseadme ühenduskaablit.
- Arvuti režiimis võib esineda eraldusvõime, vertikaalmustri, kontrasti või heledusega seotud müra. Müra olemasolul muutke arvutiväljundi eraldusvõimet, värskendussagedust või reguleerige heledust ja kontrastsust menüüs [Pilt], kuni jääte kvaliteediga rahule.
- Kõik eraldusvõime sätteid ei pruugi arvuti režiimis sõltuvalt graafikakaardist korralikult töötada.
- Kui teie arvutis esitatakse ULTRAKõrglahutusega sisu, võib video või heli edastamine teie arvuti jõudlusest tulenevalt kohati katkendlik olla.
- Juhtmega kohtvõrku ühendas on soovitatav kasutada KAT 7 kaablit. (Ainult LAN-pordi olemasolu korral.)

6 Tõrkeotsing

Teleri ei saa kaugjuhtimispuldiga kasutada.	<ul style="list-style-type: none">• Kontrollige kaugjuhtimispuldi andurit ja proovige uuesti.• Veenduge, et seadme ja kaugjuhtimispuldi vahel ei ole mõnda takistust.• Veenduge, et patareid on täis ja õigesti paigaldatud (+ ja +, - ja -).
Puudub pilt ja heli.	<ul style="list-style-type: none">• Kontrollige, kas toode on sisse lülitatud.• Veenduge, et toitejuhe on korralikult toitepesasse ühendatud.• Kontrollige toitepesa korrasolekut, ühendades sinna teisi seadmeid.
Teler lülitub ootamatult välja.	<ul style="list-style-type: none">• Kontrollige toitesätteid. Võimalik, et toimus toitekatkestus.• Kontrollige, kas automaatse väljalülitamise funktsioon on seadistamise ajal aktiveeritud.• Kui teleri töötamisel puudub signaal, siis lülitatakse toide tegevusetuse korral 15 minuti pärast välja.
Arvutiga ühendamise korral (HDMI) signaali ei tuvastata.	<ul style="list-style-type: none">• Kasutage teleri välja-/sisselülitamiseks kaugjuhtimispulti.• Ühendage HDMI-kaabel uuesti.• Taaskäivitage arvuti ajal, mil teler on sisselülitatud.
Ebatavaline kuva	<ul style="list-style-type: none">• Kui teler tundub puudutamisel külm, siis võib sisselülitamisel tegemist olla mõningase "värelusega". See on tavaline, seadmega on kõik korras.• See paneel on täiustatud toode, milles on miljoneid piksleid. Võite näha ekraanil tillukesi musti ja/või heledavärvilisi punkte (valge, punane, sinine või roheline) suurusega 1 ppm. See ei märgi tõrget ega mõjuta toote talitlust ja usaldusväärsust. Nähtus leiab aset ka kolmandate osapoolte toodetes ning pole põhjus toote väljavahetamiseks ega hüvitamiseks.• Sõltuvalt vaatenurgast (vasak/parem/ülevall/all) võite näha ekraanil erinevaid heledusi ja värve. See nähtus tekib ekraani omaduste tõttu. See ei ole seotud toote omadustega ning see ei ole rikke.• Aluse esiküljel olev valge LED-tuli võib vilkuda ja muu värviga vahelduda. See viitab, et ekraani kõrguse muutmisel tekib probleem. Kui probleem ei lahene, siis veenduge enne teeninduskeskusega ühenduse võtmist, et ekraani ümber poleks vööriehasid. (Õelge teeninduskeskuse esindajale, mis värviga LED-tuli vilgub.) <div data-bbox="325 901 700 1010" data-label="Image">A top-down view of the TV's base. A red dashed oval highlights a small white rectangular LED light located on the front edge of the base.</div>
Loodud heli	<ul style="list-style-type: none">• Pragisev heli: Pragisevat heli loob teleri vaatamisel või selle väljalülitamisel plastiku temperatuurist ja niiskusest tulenev termiline kokkutõmbumine. See on tavaline toodetes, mis soojuste tõttu kuju muudavad.• Elektriühenduse ümin/ekraani sumin: Toodet elektrivooluga varustav kiiretoimeline lülituskeem tekitab vaikset müra. See erineb sõltuvalt tootest. See müra ei mõjuta toote talitlust ega usaldusväärsust.



- Väänake liigne vesi või puhastusvahend lapist välja.
- Ärge pihustage vett ega puhastusvahendit otse teleri ekraanile.
- Pihustage kuivale lapile nii palju vett või puhastusvahendit, mis on ekraani puhastamiseks vajalik.

Puhastamine ja hooldamine

- Ajamiosal kasutatav määreaine võib puhastamistööriista määrida.

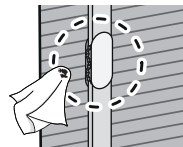

7 Tehnilised andmed

(Olenevalt riigist)

Leviedastuse tehniline kirjeldus				
	Digitaalteler			Analoogtelevisioon
Televisioonisüsteem	DVB-T/T2 DVB-C DVB-S/S2			PAL B/B, PAL B/G, PAL D/K, PAL-I, SECAM B/G, SECAM D/K, NTSC-M
Kanali katvus	DVB-S/S2 ¹⁾	DVB-C ¹⁾	DVB-T/T2 ¹⁾	46 ~ 862 MHz
	950 ~ 2150 MHz	46 ~ 890 MHz	VHF III : 174 ~ 230 MHz UHF IV : 470 ~ 606 MHz UHF V : 606 ~ 862 MHz S-riba II : 230 ~ 300 MHz S-riba III : 300 ~ 470 MHz	
Salvestatavate programmide maksimumarv	6000		3000	
Välisantenni näivtakistus	75 Ω			
Standardse liidese moodul (L x K x S)	100,0 mm x 55,0 mm x 5,0 mm			

1) Ainult DVB-T2/C/S2 toega mudelid.

Traadita mooduli (LGSBWAC92) tehnilised andmed	
Traadita LAN (IEEE 802.11a/b/g/n/ac)	
Sagedusvahemik	Väljundvõimsus (max.)
2400 kuni 2483,5 MHz	18 dBm
5150 kuni 5725 MHz	18 dBm
5725 kuni 5850 MHz	12 dBm
Bluetooth	
Sagedusvahemik	Väljundvõimsus (max.)
2400 kuni 2483,5 MHz	8 dBm

Kasutaja ei saa töösagedust muuta ega reguleerida, kuna kanalite sagedused on riigiti erinevad. Toode on konfigureeritud vastavalt piirkondlike sagedusalade tabelile.

Kasutaja ohutuse tagamiseks tuleb seade paigaldada ja seda kasutada nii, et seadme ja keha vaheline kaugus oleks vähemalt 20 cm.

Keskonnatingimused	
Töotemperatuur	0 °C kuni 40 °C
Tööniiskus	Alla 80 %
Hoiundamistemperatuur	-20 °C kuni 60 °C
Niiskus hoiundamisel	Alla 85 %

- Toiteallika ja energiatarbe kohta saate teavet tootele kinnitatud sildilt.
 - Tüüpiline energiatarve on mõõdetud kooskõlas standardiga IEC 62087 või iga riigi energiamäärustega.
 - * Mõne mudeli puhul asub silt välisseadme ühendusliidese katte sisemuses.
 - * Olenevalt mudelist või riigist ei pruugi tüüpilist energiatarvet olla sildile märgitud.

Teave avatud lähtekoodiga tarkvara märkuse kohta

Selles tootes olevate GPL, LGPL, MPL ja muude vabataarkvaralitsentside saamiseks külastage veebsaiti <https://opensource.lge.com>.

Lisaks lähtekoodile on allalaadimiseks saadaval ka kõik viidatud litsentsitingimused, garantii lahtiütlusted ja autoriõigused.

LG Electronics pakub teile avatud lähtekoodi CD-plaadil hinnaga, mis katab selle levitamise seotud kulud, nagu andmekandja kulud, tarnimise ja käsitsemise kulud, ning mille saate tellida, saates e-kirja aadressile opensource@lge.com.

See pakkumine kehtib kolm aastat pärast selle toote viimast tarnimist. See pakkumine kehtib kõigile, kellele see teave edastati.

Litsentsid

HDMI™
HIGH-DEFINITION MULTIMEDIA INTERFACE

HEVC Advance™
Covered by patents at patentlist.accessadvance.com

QUICKSET®

(Toimib ainult LG Magic Remote toega teleritega)

8 Ettevaatusabinõud OLED-teleri ekraani kaitsmiseks

Erinevalt tavalistest LED-/LCD-teleritest kuvavad OLED-telerid pilte, mille iga piksel kiirgab valgust, et saavutada täiuslik must värv ja pakkuda selget pilti ilma hägustamiseta.

Suure eraldusvõimega pildikvaliteedi saavutamiseks kasutatud orgaaniliste materjalide omaduste tõttu kogeb OLED-ekraanide puhul sageli pildi sissepõlemist, mis võib olla püsiv nähtus. Seda võib täheldada kõigi OLED-paneelide puhul ja kuigi soovitatud pildirežiimid võivad minimeerida pildi sissepõlemist, ei pruugi praegune tehnoloogia seda siiski täielikult takistada.

Sama pildi pikka aega järjest või korduvalt kuvamine võib põhjustada ekraanil pildi sissepõlemist, mis on OLED-paneeliga toodete puhul nende omaduste tõttu levinud nähtus. Sellel tootel on sisseehitatud ekraani kaitsefunktsioon. Vältige selliste piltide kuvamist, mis võivad põhjustada sissepõlemist, ja järgige soovitusi.

Pildid, mis võivad põhjustada sissepõlemist

- Pildid, mille üla- ja alaosas ja/või vasakus ja paremas servas on mustad alad.
- Pildid, mille kuvasuhe on 4:3 või 21:9.
- Pildid, mis on pikaks ajaks fikseeritud, näiteks kanali number, jaama logo, mängukonsooli ikoon, digiboksi menüü jne.
- Muud fikseeritud ekraanipildid või korduvalt kuvatavad pildid.

Funktsiooni [Pikslipuhastus] kasutamine OLED-teleri ekraani kaitsmiseks







Sellel OLED-teleril on pikslipuhastuse funktsioon, mis kontrollib ise ekraani olekut ja takistab pildi sissepõlemist. See funktsioon aktiveerub automaatselt, kui teler lülitatakse välja pärast nelja tundi kumulatiivset kasutamist (päevas) või 2000 tundi kumulatiivset kasutamist (aastas).

Kui funktsioon töötab, võivad ekraani üla- ja alaosas ilmuda horisontaalsed jooned.

Pikslipuhastuse funktsiooni tööks kulub umbes 1 tund ja selleks peab toode olema vooluvõrguga ühendatud.

- Funktsiooni kätsi aktiveerimiseks vajutage kaugjuhtimispuldil nuppu , avage  → [Tugi] → [OLED-ekraani hooldus] → [OLED-paneeli hooldus] ja vajutage nuppu [Pikslipuhastus].

Soovitused pildi sissepõlemise minimeerimiseks

Kui vaatate telerit pikka aega järjest, vajutage kaugjuhtimispuldil nuppu , avage  → [Pilt] → [Vali režiim] ja valige režiimiks [APS], seejärel avage [Täpsemad sätted] → [Heledus] ja seadistage suvand [OLED-i pikslite heledus] madalamale tasemele. Lisaks vajutage kaugjuhtimispuldil nuppu , avage  → [Tugil] → [OLED-ekraani hooldus] → [OLED-paneeli hooldus] ja valige suvandi [Reguleeri logo heledust] väärtuseks [Kõrge]. Kui kuvatud on pilt, mille ülemises/alumises/vasakus/paremas servas on mustad ribad, vajutage kaugjuhtimispuldil nuppu , seejärel vajutage nuppu  ning avage [Pilt] → [Kuvasuhe] → [Kasutaja valik] → [Vertikaalne suum] või [Neljasuunaline suum], et mustad ribad eemaldada.

Lülitage välja seadmete, nt digiboksi seadistamise menüüd, et neid ei kuvataks ekraanil pikka aega.

Märkus

- Kui ekraanil kuvatakse pikemat aega ühte ja sama staatilist kujutist, aktiveerub funktsioon, mis vähendab ekraani heledust. Heleduse tase taastub kanali või muu sisendallika vahetamisega. See funktsioon ennetab ekraani sissepõlemist.

LG SIGNATURE

Toote mudel ja seerianumber asuvad toote tagaküljel ja ühel küljel. Salvestage need allpool juhuks, kui vajate hooldust.

Mudel _____

Seerianumber _____