



Escaneja el codi QR  
per veure el manual.



MANUAL DE L'USUARI

# FRIGORÍFIC- CONGELADOR

---



Abans de començar la instal·lació, llegeixi atentament aquestes instruccions. Això simplificarà la instal·lació i garantirà que el producte s'instal·li de manera correcta i segura. Guardi aquestes instruccions a prop del producte després de la instal·lació per a futures consultes.

CATALÀ



MFL05784801  
Rev.04\_030326

[www.lg.com](http://www.lg.com)

Copyright © 2025-2026 LG Electronics. All Rights Reserved

# ÍNDEX

Aquest manual pot contenir imatges o continguts diferents del model que ha adquirit.

Aquest manual està subjecte a revisió per part del fabricant.

## INSTRUCCIONS DE SEGURETAT

|   |    |
|---|----|
| LLEGIU TOTES LES INSTRUCCIONS ABANS D'UTILITZAR L'APARELL ..... | 4  |
| ADVERTÈNCIA .....   | 4  |
| PRECAUCIÓ .....   | 10 |

## INSTAL·LACIÓ

|                            |    |
|----------------------------|----|
| Abans d'instal·lar .....   | 13 |
| Anivellar l'aparell .....  | 14 |
| Encendre l'aparell .....   | 15 |
| Traslladar l'aparell ..... | 15 |

## FUNCIONAMENT

|                                     |    |
|-------------------------------------|----|
| Abans d'utilitzar l'aparell .....   | 16 |
| Característiques del producte ..... | 19 |
| Panell de control .....             | 22 |
| Dispensador d'aigua .....           | 23 |
| Màquina de gel .....                | 26 |
| Calaix del frigorífic .....         | 27 |
| Cistella de la porta .....          | 29 |
| Prestatge .....                     | 30 |
| Calaix del congelador .....         | 31 |

## FUNCIONS INTEL·LIGENTS

|                               |    |
|-------------------------------|----|
| Aplicació LG ThinQ .....      | 32 |
| Diagnòstic intel·ligent ..... | 34 |

## MANTENIMENT

|                     |    |
|---------------------|----|
| Neteja .....        | 35 |
| Filtre d'aire ..... | 36 |

## SOLUCIONAR PROBLEMES

|  |    |
|--|----|
| Abans de trucar al servei de reparacions ..... | 38 |
|--|----|

## APÈNDIX

CURA DEL MEDI AMBIENT .....44

## INSTRUCCIONS DE SEGURETAT

### LLEGIU TOTES LES INSTRUCCIONS ABANS D'UTILITZAR L'APARELL

Les següents directrius de seguretat tenen l'objectiu d'evitar riscos o danys imprevistos deguts a un funcionament insegur o incorrecte de l'aparell. Les directrius es divideixen en 'ADVERTÈNCIA' i 'PRECAUCIÓ', tal com es descriu a continuació.

### Missatges de seguretat



Aquest símbol es mostra per indicar qüestions i operacions que poden suposar un risc. Llegiu atentament la part amb aquest símbol i seguïu les instruccions per evitar riscos.



#### **ADVERTÈNCIA**

Indica que no seguir les instruccions pot causar lesions greus o la mort.



#### **PRECAUCIÓ**

Indica que no seguir les instruccions pot causar lesions lleus o danys al producte.

### ADVERTÈNCIA

---

#### **ADVERTÈNCIA**

- Per reduir el risc d'explosió, incendi, mort, descàrrega elèctrica, lesions o escaldades a les persones quan utilitzeu aquest producte, seguïu les precaucions bàsiques, incloses les següents:
- 

### Seguretat tècnica

- Aquest aparell pot ser utilitzat per infants a partir de 8 anys i per persones amb una disminució de les capacitats físiques, sensorials o intel·lectuals o sense experiència ni coneixements si reben supervisió o instruccions relatives a un ús prudent de l'aparell i entenen els

riscos que això comporta. Els infants no han de jugar amb l'aparell. La neteja i el manteniment de l'usuari no els poden fer infants sense supervisió.

- Aquest aparell no està pensat per ser utilitzat per persones (inclosos nens) amb capacitats físiques, sensorials o mentals reduïdes, o amb manca d'experiència i coneixements, tret que hagin rebut la supervisió o instruccions sobre l'ús de l'aparell per part d'una persona responsable de la seva seguretat. Cal vigilar que els nens no juguin amb l'aparell.
- Els nens de 3 a 8 anys poden carregar i descarregar aparells frigorífics.
- Els usos previstos d'aquest aparell són les aplicacions domèstiques o similars com ara:
  - àrees de cuina de personal en botigues, oficines i altres entorns de treball;
  - cases de camp i per clients en hotels, motels i altres entorns de tipus residencial;
  - entorns de tipus allotjament i esmorzar;
  - servei d'àpats i aplicacions similars no comercials.
- Aquest aparell frigorífic no està destinat a ser utilitzat com a aparell encastat.
- Aquest aparell no és per a ús en instal·lacions portàtils o mòbils, com ara usos marins o de vehicles recreatius, on estarà en moviment mentre funciona.



Aquest símbol us alerta sobre materials inflamables que poden encendre's i provocar un incendi si no aneu amb compte.

- Aquest aparell conté una petita quantitat de refrigerant isobutà (R600a), que també és combustible. En transportar i instal·lar l'aparell, aneu amb compte de no malmetre cap peça del circuit de refrigeració.

- El refrigerant i el gas aïllant utilitzats en l'aparell requereixen procediments especials d'eliminació. Consulteu al servei tècnic o a una persona amb qualificació similar abans d'eliminar-los.
- No malmeteu el circuit refrigerant.
- Si el cable d'alimentació està malmès o l'orifici de la presa de corrent està solt, ha de substituir-se. No utilitzeu el cable d'alimentació i poseu-vos en contacte amb un centre de servei autoritzat per evitar situacions de perill.
- No col·loqueu diverses preses de corrent portàtils o fonts d'alimentació portàtils en la part posterior de l'aparell.
- Connecteu l'endoll de manera segura a la presa de corrent després d'eliminar completament la humitat i la pols.
- No desconnecteu mai l'aparell estirant el cable d'alimentació. Agafeu sempre l'endoll amb fermesa i estireu-lo directament de la presa de corrent.
- Mantingueu les obertures de ventilació, en el recinte de l'aparell o en l'estructura incorporada, lliures d'obstruccions.
- No guardeu substàncies explosives, com ara aerosols amb propel·lent inflamable, en aquest aparell.
- Transporteu l'aparell únicament en posició vertical i no l'inclineu.
- En col·locar l'aparell, assegureu-vos que el cable d'alimentació no quedi atrapat ni es malmeti.
- No utilitzeu dispositius mecànics o altres mitjans per accelerar el procés de descongelació.
- No utilitzeu un assecador de mà per assecat l'interior de l'aparell ni col·loqueu una espelma en el seu interior per eliminar les olors.
- No utilitzeu aparells elèctrics dins dels compartiments d'emmagatzematge d'aliments de l'aparell, tret que siguin del tipus recomanat pel fabricant.
- Assegureu-vos de no introduir cap part del cos, com la mà o el peu, en moure l'aparell.
- Desconnecteu el cable d'alimentació abans de netejar l'interior o l'exterior de l'aparell. No polvoritzeu aigua o substàncies inflamables (pasta de dents, alcohol, diluent, benzè, líquid inflamable, abrasiu,

etc.) sobre l'interior o l'exterior de l'aparell per netejar-lo. No netegeu l'aparell amb raspalls, draps o esponges de superfície rugosa o de material metàl·lic.

- Només el personal qualificat del servei tècnic d'LG Electronics ha de desmuntar o reparar l'aparell.

## Risc d'incendi i materials inflamables

- Si es detecta una fuga, eviteu qualsevol flama o font potencial d'ignició i ventileu l'habitació en la qual es trobi l'aparell durant diversos minuts. Per evitar la formació d'una mescla de gas i aire inflamable en cas de fuga en el circuit frigorífic, la grandària del local en el qual s'utilitza l'aparell ha de correspondre a la quantitat de refrigerant utilitzada. El local ha de tenir una grandària d'1 m<sup>2</sup> per cada 8 g de refrigerant R600a a l'interior de l'aparell.
- Les fugues de refrigerant per les canonades podrien incendiar-se o provocar una explosió.
- La quantitat de refrigerant del vostre aparell s'indica en la placa d'identificació de l'interior de l'aparell.

## Instal·lació

- Aquest aparell només el poden transportar dues o més persones que el puguin subjectar de manera segura.
- Instal·leu l'aparell en una superfície ferma i anivellada.
- No instal·leu l'aparell en un lloc humit i polsós. No instal·leu ni emmagatzemeu l'aparell a l'exterior ni a llocs exposats a condicions meteorològiques com ara la llum solar directa, el vent, la pluja o temperatures sota zero.
- No col·loqueu l'aparell a la llum directa del sol ni l'exposeu a la calor d'aparells de calefacció com ara estufes o calefactores.
- Aneu amb compte de no exposar la part posterior de l'aparell en instal·lar-lo.
- Instal·leu l'aparell en un lloc on sigui fàcil desendollar-lo.
- Aneu amb compte de no deixar caure la porta de l'aparell durant el muntatge o desmuntatge.

- Aneu amb compte de no pessigar, aixafar o malmetre el cable d'alimentació durant el muntatge o desmuntatge de la porta de l'aparell.
- Aneu amb compte de no apuntar l'endoll cap amunt ni deixar que l'aparell es recolzi en l'endoll.
- No modifiqueu ni prolongueu el cable d'alimentació.
- Assegureu-vos que la presa de corrent està correctament connectada a terra i que la clavilla de terra del cable d'alimentació no està malmesa ni desconnectada de l'endoll. Per a més detalls sobre la connexió a terra, informeu-vos en un centre d'informació al client d'LG Electronics.
- Aquest aparell està equipat amb un cable d'alimentació que té un conductor de connexió a terra de l'equip i un endoll d'alimentació amb connexió a terra. L'endoll ha de connectar-se a una presa de corrent adequat que estigui instal·lada i connectada a terra d'acord amb tots els codis i ordenances locals.
- No poseu mai en marxa un aparell que presenti signes de deterioració. En cas de dubte, consulteu al vostre distribuïdor.
- Llenceu tots els materials d'embalatge (com ara bosses de plàstic i escuma de poliestirè) de manera que els nens no hi tinguin accés. Els materials d'embalatge poden provocar asfíxia.
- No connecteu l'aparell a un adaptador multiendoll que no disposi de cable d'alimentació (muntat.)
- L'aparell ha de connectar-se a una línia d'alimentació exclusiva amb fusibles independents.
- No utilitzeu una presa de corrent múltiple que no estigui degudament connectada a terra (portàtil). Ha de complir les especificacions tècniques de l'aparell i només pot utilitzar-se per a aquest.

### **Funcionament**

- No utilitzeu l'aparell per a cap altre fi (emmagatzematge de materials mèdics o experimentals o enviament) que no sigui l'emmagatzematge domèstic d'aliments.

- Si penetra aigua en les parts elèctriques de l'aparell, desconnecteu l'endoll i poseu-vos en contacte amb un centre d'informació al client d'LG Electronics.
- Desendol·leu la clavilla d'alimentació durant tempestes elèctriques fortes o llampecs, o quan no aneu a utilitzar l'aparell durant un llarg període de temps.
- No toqueu l'endoll ni els controls de l'aparell amb les mans humides.
- No doblegueu en excés el cable d'alimentació ni hi col·loqueu objectes pesats a sobre.
- Desendol·leu immediatament l'endoll i poseu-vos en contacte amb un centre d'informació al client d'LG Electronics si detecteu un soroll estrany, olor o fum que surt de l'aparell.
- No col·loqueu les mans ni objectes metàl·lics dins de la zona d'emissió d'aire fred, la coberta o la reixeta d'alliberament de calor de la part posterior.
- No forceu excessivament ni colpegeu la tapa posterior de l'aparell.
- Aneu amb compte amb els nens que es trobin a prop quan obriu o tanqueu la porta de l'aparell. La porta pot colpejar el nen i causar-li lesions.
- Eviteu el perill que els nens quedin atrapats dins de l'aparell. Un nen atrapat a l'interior de l'aparell pot sofrir asfíxia.
- No introduïu animals, com ara mascotes, a l'aparell.
- No col·loqueu objectes pesats o fràgils, recipients plens de líquid, substàncies combustibles, objectes inflamables (com a espelmes, llums, etc.) ni aparells de calefacció (com ara estufes, calefactores, etc.) sobre l'aparell.
- No col·loqueu cap aparell electrònic (com ara calefactores i telèfons mòbils) dins de l'aparell.
- Si hi ha una fuga de gas (isobutà, propà, gas natural, etc.), no toqueu l'aparell ni l'endoll i ventileu la zona immediatament. Aquest aparell utilitza un gas refrigerant (isobutà, R600a). Encara que utilitza una petita quantitat del gas, continua sent un gas combustible. Una fuita de gas durant el transport, la instal·lació o el funcionament de

l'aparell pot provocar un incendi, una explosió o lesions si es produeixen espurnes.

- No utilitzeu ni emmagatzemeu substàncies inflamables o combustibles (èter, benzè, alcohol, productes químics, GLP, aerosols combustibles, insecticides, ambientadors, cosmètics, etc.) prop de l'aparell.
- Aquest aparell incorpora una presa de terra amb finalitats funcionals.
- Connecteu-lo únicament al subministrament d'aigua potable.
  - Si està connectat a un subministrament d'aigua, connecteu-lo només a un subministrament d'aigua potable.
- Ompliu només amb aigua potable.
  - Si utilitzeu una màquina de gel o un dipòsit dispensador d'aigua, assegureu-vos d'omplir-lo només amb aigua potable.

### Eliminació

- Quan rebutgeu l'aparell, retireu la junta de la porta deixant els prestatges i les cistelles en el seu lloc i mantingueu als nens allunyats de l'aparell.

### PRECAUCIÓ

---

#### PRECAUCIÓ

- Per reduir el risc de lesions lleus, avaries o danys al producte o a l'habitatge quan utilitzeu aquest producte, seguiu les precaucions bàsiques, incloses les següents:

---

#### Instal·lació

- Un cop desembalat, comproveu que l'aparell no hagi sofert danys durant el transport.
- Espereu almenys 3 o 4 hores perquè el circuit frigorífic funcioni a ple rendiment.
- Moveu l'aparell amb cura sobre terres delicats per evitar danys.

## Funcionament

- No toqueu els aliments congelats ni les peces metàl·liques del compartiment del congelador amb les mans mullades o humides. Pot provocar congelació.
- No col·loqueu recipients de vidre, ampolles o llaunes (especialment les que continguin begudes gasoses) en el compartiment del congelador, els prestatges o la glaçonera que vagin a estar exposats a temperatures sota zero. El contingut podria expandir-se en congelar-se, trencar el recipient i causar lesions.
- El cristall temperat de la part frontal de la porta de l'aparell o dels prestatges pot resultar danyat per un impacte. Si es trenca, no el toqueu amb les mans.
- No us pengeu de les portes de l'aparell, del magatzem o de la prestatgeria.
- No guardeu una quantitat excessiva d'ampolles d'aigua o recipients per a guarnicions en les cistelles de les portes.
- No obriu ni tanqueu la porta de l'aparell amb excessiva força.
- Si la frontissa de la porta de l'aparell està malmesa o no funciona correctament, deixeu d'utilitzar l'aparell i poseu-vos en contacte amb un servei tècnic autoritzat.
- Eviteu que els animals mosseguin el cable d'alimentació o la mànega d'aigua.
- No mengeu mai aliments congelats immediatament després d'haver-los tret del congelador. Existeix risc de congelació o de formació de butllofes per gebre. PRIMERS AUXILIS: Mantingueu-ho immediatament sota el doll d'aigua freda. No estireu.
- Procureu no enxampar-vos una mà o un peu en obrir o tancar la porta de l'aparell o la porta dins de la porta.

## Manteniment

- Aquest aparell està equipat amb un llum interior LED que no requereix manteniment. No retireu la coberta ni el llum LED per intentar reparar-lo o canviar-lo. Poseu-vos en contacte amb un centre d'informació al client d'LG Electronics.

- No netegeu els prestatges de cristall ni les tapes amb aigua calenta quan estiguin freds. Podrien trencar-se si s'exposen a canvis bruscos de temperatura.
- No col·loqueu els prestatges boca avall. Els prestatges podrien caure's.
- Si es forma gel en el compartiment del congelador, poseu-vos en contacte amb el servei d'atenció al client d'LG Electronics. No utilitzeu objectes amb vores esmolades per a eliminar el gebre o el gel acumulat. No utilitzeu aerosols, dispositius d'escalfament elèctric com ara calefactors de ventilador, assecadors de pèl, netejadors de vapor o altres fonts de calor per a descongelar. Les peces de plàstic podrien deformar-se.
- Rebutgeu el gel de l'interior de la glaçonera del compartiment congelador durant un tall de corrent prolongat.

# INSTAL·LACIÓ

## Abans d'instal·lar

### Dimensions i distàncies

Una distància massa petita dels elements adjacents pot provocar la degradació de la capacitat de congelació i l'augment dels costos d'electricitat. Deixeu més de 50 mm d'espai lliure entre la part posterior de l'aparell i la paret en instal·lar l'aparell.

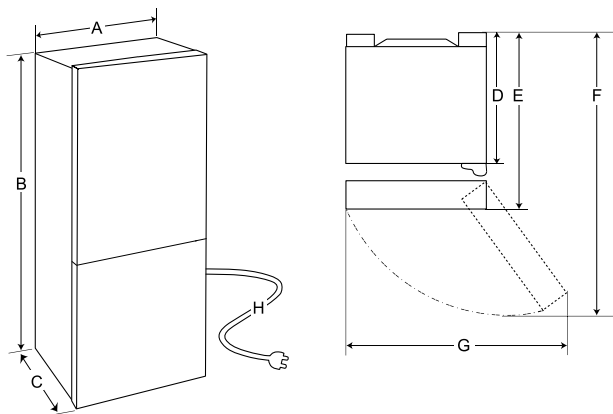

| - | Mida (mm) |         |
|---|-----------|---------|
|   | Tipus A   | Tipus B |
| A | 697       | 697     |
| B | 2 030     | 1 860   |
| C | 704       | 696     |
| D | 638       | 630     |
| E | 704       | 696     |
| F | 1 361     | 1 353   |
| G | 918       | 918     |
| H | 2 200     | 2 200   |

### NOTA

- Les mesures de la taula anterior són aproximades.
- Podeu determinar el tipus d'aparell mitjançant l'etiqueta de l'interior de l'aparell.

## Temperatura de l'ambient

- L'aparell està dissenyat per funcionar dins d'un rang limitat de temperatures de l'ambient, depenent de la zona climàtica.
- Les temperatures internes poden veure's afectades per la ubicació de l'aparell, la temperatura ambient, la freqüència d'obertura de la porta, etc.
- La classe climàtica s'indica en l'etiqueta de característiques de l'aparell.

| Classe climàtica     | Rang de temperatura ambient °C       |
|----------------------|--------------------------------------|
| SN (Temperat extens) | +10 - +32                            |
| N (Temperat)         | +16 - +32                            |
| ST (Subtropical)     | +16 - +38 / +18 - +38**              |
| T (Tropical)         | +10 - +43* / +16 - +43 / +18 - +43** |

\* Austràlia, l'Índia, Kenya

\*\* Argentina

### NOTA

- Els aparells classificats de SN a T estan destinats a ser utilitzats a una temperatura ambient compresa entre 10 °C i 43 °C.

## Accessoris

\*1 Aquesta característica només està disponible en alguns models.



1



2

1 Suport del cable\*1

2 Adhesiu\*1

## Invertir les portes

Aquesta característica només està disponible en alguns models.

L'aparell està dissenyat amb portes reversibles, de manera que es puguin obrir des del costat esquerre o dret per adaptar-se al disseny de la cuina.

### NOTA

- La inversió de les portes l'ha de dur a terme personal qualificat d'LG Electronics. Si no, la garantia no cobrirà les portes.

## Anivellar l'aparell

### Ajustar la pota anivelladora

Si l'aparell sembla inestable o les portes no es tanquen amb facilitat, ajusteu la inclinació de l'aparell seguint les instruccions que s'indiquen a continuació.

- 1 Gireu la pota anivelladora en el sentit de les agulles del rellotge per a elevar aquest costat de l'aparell o en el sentit contrari per a baixar-lo.

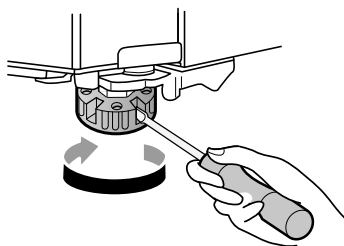

- 2 Obriu les portes i comproveu que es tanquen fàcilment.

### NOTA

- Pot ser que no sigui possible anivellar les portes quan el terra no estigui anivellat o sigui de construcció feble o deficient.
- El frigorífic és pesat i ha d'instal·lar-se sobre una superfície rígida i sòlida.

- Alguns terres de fusta poden causar dificultats d'anivellament si es flexionen excessivament.

## Encendre l'aparell

### Connexió de l'aparell

Per encendre l'aparell, connecteu l'endoll a la presa de corrent. No el connecteu juntament amb altres aparells en la mateixa presa de corrent.

#### NOTA

- Després de connectar el cable d'alimentació (o l'endoll) a la presa de corrent, espereu un temps prudencial abans d'introduir aliments en l'aparell. Si introduïu aliments abans que l'aparell s'hagi refredat completament, els aliments podrien fer-se malbé.
- Per apagar l'aparell, desconnecteu l'endoll de la presa de corrent.

- 4 Traslladeu l'aparell amb més de dues persones amb cura. Quan transport l'aparell a llarga distància, mantingueu-lo en posició vertical.

### ⚠ PRECAUCIÓ

- Moveu l'aparell amb cura sobre terres delicats per evitar danys.
  - Utilitzeu cartró, catifeta o moqueta per evitar esgarrapades en el terra en instal·lar o moure l'aparell.
  - No moveu l'aparell en ziga-zaga.

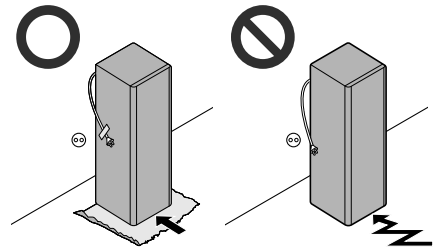

## Traslladar l'aparell

### Trasllat de l'aparell

- 1 Retireu tots els aliments de l'interior de l'aparell.

- 2 Fixeu l'endoll.
  - Models amb endoll de ganxo:
 

Extraieu l'endoll, introduïu-lo i fixeu-lo en el ganxo situat en la part posterior o superior de l'aparell.
  - Models sense endoll de ganxo:
 

Extraieu l'endoll i fixeu el cable d'alimentació amb cinta adhesiva en el costat de l'aparell on es troba la presa de corrent en el lloc d'instal·lació.

- 3 Fixeu amb cinta adhesiva peces com les baldes i el tirador de la porta per evitar que caiguin en traslladar l'aparell.

- 5 Després d'instal·lar l'aparell, connecteu l'endoll a una presa de corrent i enceneu-lo.

# FUNCIONAMENT

## Abans d'utilitzar l'aparell

### Comentaris sobre el funcionament

- Abans d'introduir aliments en l'aparell, netegeu-lo per dins i per fora amb aigua tèbia i un detergent suau per a eliminar les restes de fabricació.
- Els usuaris han de tenir en compte que es pot formar gelbre si la porta no es tanca completament o si la humitat és alta durant l'estiu.
- Comproveu que hi hagi suficient espai entre els aliments emmagatzemats en el prestatge o en la cistella de la porta per permetre que la porta es tanqui completament.
- L'obertura prolongada de la porta pot provocar un augment significatiu de la temperatura en els compartiments de l'aparell.
- Si l'aparell frigorífic es deixa buit durant llargs períodes, apagueu-lo, descongeleu, netegeu, assequeu i deixeu la porta oberta per evitar la formació de floridura a l'interior de l'aparell.
- Tingueu en compte que l'augment de temperatura després de la descongelació té un rang admissible en les especificacions de l'aparell. Si desitgeu minimitzar l'impacte sobre els aliments emmagatzemats a causa d'un augment de temperatura, segelleu o emboliqueu els aliments emmagatzemats en diverses capes.

## Alarma de porta oberta

Aquesta característica només està disponible en alguns models.

L'alarma sona si es deixa la porta oberta o sense tancar del tot.

### NOTA

- Contacteu amb el servei d'informació al client d'LG Electronics si l'alarma continua sonant després d'haver tancat la porta.

## Alarma de temperatura alta

Aquesta característica només està disponible en alguns models.

L'alarma de temperatura alta és una funció que s'activa quan la temperatura del congelador puja a un nivell que pot afectar la conservació dels aliments. Quan s'activa, el LED de temperatura del congelador al panell de control parpelleja i sona una alarma. La funció d'alarma de temperatura alta no es pot desactivar.

- Per aturar el soroll d'alarma, premeu el botó **Freezer**.
- Fins i tot després de prémer el botó, el LED continuarà parpellejant fins que el compartiment del congelador es refredi suficientment.
- Aquesta alarma sona en els següents casos:
  - Quan l'aparell s'encén per primera vegada o després d'un tall de llum prolongat (ja que la temperatura del congelador pot ser alta).
  - Quan la porta del congelador roman oberta durant molt de temps o s'obre amb molta freqüència.
  - Quan s'introdueixen grans quantitats d'aliments calents en el congelador.

## Detecció de fallades

L'aparell pot detectar automàticament problemes durant el funcionament.

### NOTA

- Si es detecta un problema, és possible que l'aparell no funcioni i es mostri un codi d'error encara que es premi qualsevol botó.
- Si apareix un codi d'error en la pantalla, no apagueu l'aparell. Poseu-vos en contacte immediatament amb el centre d'informació al client d'LG Electronics i informeu del codi d'error. Si desconnecteu l'alimentació, el tècnic de reparació del nostre centre d'informació pot tenir dificultats per trobar el problema.

## Suggeriment per estalviar energia

- Per a un ús més eficient de l'energia, mantingueu totes les peces interiors (per exemple, compartiments de la porta, calaixos i prestatges) en la seva ubicació original. Alterar-ne la ubicació podria provocar un consum d'energia i un rendiment menys eficients.
- Comproveu que hi hagi suficient espai entre els aliments emmagatzemats. Això permet que l'aire fred circuli uniformement i redueix la factura de la llum.
- Guardeu els aliments calents només després que s'hagin refredat per evitar la condensació o el grebre.
- Quan emmagatzemeu aliments en el congelador, ajusteu la temperatura del congelador a un valor inferior a l'indicat en l'aliment.
- No ajusteu la temperatura de l'aparell més baixa del necessari.
- No col·loqueu aliments prop del sensor de temperatura del compartiment frigorífic. Mantingueu una distància mínima de 3 cm del sensor.

## Emmagatzemar els aliments de manera eficaç

- Els aliments poden congelar-se o fer-se malbé si s'emmagatzemen a una temperatura incorrecta. Ajusteu el frigorífic a la temperatura adequada per a l'aliment que emmagatzemareu.
- Guardeu els aliments congelats o refrigerats dins de recipients hermètics.
- Comproveu la data de caducitat i l'etiqueta (instruccions d'emmagatzematge) abans de guardar aliments en l'aparell.
- No guardeu aliments durant molt de temps si es fan malbé fàcilment a baixa temperatura.
- No poseu aliments no congelats en contacte directe amb aliments ja congelats. No emmagatzemeu quantitats excessives d'aliments frescos.

- Congeleu aliments en quantitats de la grandària d'una ració per a una congelació més ràpida i una descongelació i processament més senzills.
- Col·loqueu els aliments refrigerats o congelats en cada compartiment del frigorífic o congelador immediatament després de comprar-los.
- Guardeu la carn i el peix crus en recipients adequats en el frigorífic, perquè no estiguin en contacte amb altres aliments ni degotin sobre ells.
- Els aliments refrigerats i altres aliments poden guardar-se damunt del calaix de les verdures.
- Eviteu tornar a congelar qualsevol aliment que hagi estat completament descongelat. Si torneu a congelar un aliment que s'ha descongelat per complet, es reduirà el seu sabor i el seu valor nutritiu.
  - Traieu només la quantitat d'aliments que necessiteu. Consumiu ràpidament els aliments descongelats. Només es poden tornar a congelar després d'haver-los cuinat.
- Refredeu els aliments calents abans de guardar-los. Si s'introdueix massa menjar calent, la temperatura interna de l'aparell pot augmentar i afectar negativament altres aliments emmagatzemats en l'aparell.
- No ompliu massa l'aparell. L'aire fred no pot circular correctament si l'aparell està massa ple.
- No bloquegeu les sortides d'aire fred del compartiment del frigorífic amb aliments, especialment si canvieu la posició dels prestatges. Podrien congelar-se els aliments.
- Si ajusteu una temperatura excessivament baixa per als aliments, aquests poden congelar-se. No fixeu una temperatura inferior a la necessària per a l'aliment que emmagatzemareu.
- Si l'aparell disposa de compartiments frigorífics, no guardeu verdures i fruites amb major contingut d'humitat en els compartiments frigorífics, ja que podrien congelar-se a causa de la menor temperatura.
- Seguiu sempre les instruccions del fabricant dels aliments sobre el temps de conservació admissible dels aliments congelats. No supereu el temps d'emmagatzematge recomanat per als aliments.

- Marqueu la data d'emmagatzematge, la durada d'emmagatzematge permesa i el nom de l'aliment en l'envàs per a evitar que superi el límit de temps d'emmagatzematge.
- En cas d'apagada, truqueu a la companyia elèctrica i pregunteu quant durarà.
  - Eviteu obrir les portes mentre no hi hagi electricitat.
  - Quan el subministrament elèctric torni a la normalitat, comproveu l'estat dels aliments.
  - Si el tall de llum dura més temps, especialment durant els mesos d'estiu, seguïu aquestes pautes:
    - No introduïu més aliments en l'aparell durant el tall de llum.
    - Si s'anuncia el tall de llum i es preveu que duri més de 10 hores, prepareu gel i poseu-lo en un recipient en el prestatge superior del frigorífic.
    - A causa de l'augment de temperatura en l'aparell durant un tall de llum o una altra avaria, es reduirà la vida útil dels aliments i disminuirà la seva qualitat. Si és necessari, processeu els aliments descongelats i congeleu-los de nou en estat cuinat.

## Congelar la quantitat màxima d'aliments

Si s'emmagatzemen grans quantitats d'aliments, s'han de treure de l'aparell tots els calaixos del congelador excepte l'inferior i cal apilar els aliments directament sobre el congelador.

---

### PRECAUCIÓ

- Per extreure els calaixos, retireu primer els aliments dels calaixos i, a continuació, estireu els calaixos amb cura. No fer-ho podria causar lesions o danys en els calaixos.

---

### NOTA

- Per aconseguir una millor circulació de l'aire, introduïu tots els calaixos.
  - La forma de cada calaix pot ser diferent, inseriu-los en la posició correcta.
- 

## Capacitat màxima de congelació

- Per obtenir la màxima capacitat de congelació, ajusteu la temperatura del congelador a l'ajust de temperatura més fred.
- La funció **Super Freeze** permetrà que el congelador aconsegueixi la seva màxima capacitat de congelació. Generalment triga fins a 24 hores i es desconnecta automàticament.
- La funció **Super Freeze** ha d'estar encesa durant 7 hores abans d'introduir productes frescos en el congelador.
- Per congelar aliments ràpidament, guardeu-los al costat dret del calaix del mig. Els aliments es congelaran més ràpidament en aquesta zona.
- Per aconseguir una millor circulació de l'aire, introduïu totes les peces interiors com ara cistelles, calaixos i prestatges.

## Característiques del producte

L'aparença o els components de l'aparell poden variar segons el model.

### Interior

\*1 Aquesta característica només està disponible en alguns models.

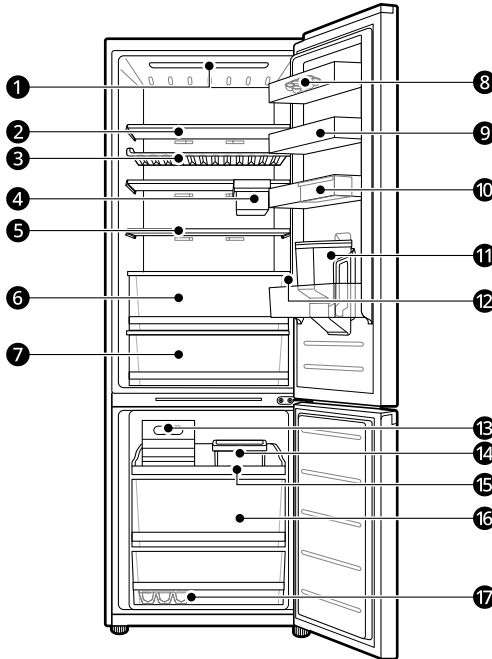

#### 1 Llum LED

El llum LED de l'interior de l'aparell s'encén quan obriu la porta.

#### 2 Prestatge del frigorífic

Emmagatzema aliments refrigerats i aliments frescos.

- Emmagatzema els aliments amb major contingut d'humitat en la part davantera del prestatge.
- L'altura del prestatge pot ajustar-se inserint el prestatge en una altra ranura de diferent altura.
- El nombre de prestatges pot variar en funció del model.

#### 3 Ampolles\*1

Permet guardar-hi recipients i ampolles grans.

## ⚠ PRECAUCIÓ

- Per a evitar que es trenquin les peces, carregueu un màxim de 6 ampolles solament.

### 4 My Box\*<sup>1</sup>

Emmagatzema aliments petits.

### 5 Prestatge plegable\*<sup>1</sup>

És ajustable per a satisfer les necessitats individuals d'emmagatzematge.

### 6 Fresh Balancer\*<sup>1</sup>

Manté fresques la fruita i la verdura.

### 7 Fresh Converter\*<sup>1</sup>

Emmagatzema els aliments a una temperatura diferent de la de l'àrea habitual del frigorífic.

### 8 Ouera mòbil\*<sup>1</sup>

Emmagatzema ous.

- Podeu moure aquesta ouera a la posició que desitgeu, excepte al prestatge superior del frigorífic o al calaix de les verdures.

### 9 Cistella de la porta del frigorífic

Emmagatzema petits envasos d'aliments refrigerats, begudes i salses.

### 10 Cistella de la porta petita\*<sup>1</sup>

Emmagatzemeu petits recipients de salsa. La cistella mòbil permet un ús còmode.

---

## PRECAUCIÓ

- Per a evitar ratllar les peces, aixequen la cistella de la porta petita quan es mogui en lloc de lliscar-la.
- Col·loqueu la cistella de la porta petita dins de la cistella de la porta del frigorífic per al seu ús. Si es penja en l'exterior, és possible que la porta no tancament correctament.

---

### 11 Dipòsit del dispensador d'aigua\*<sup>1</sup>

Permet emmagatzemar-hi aigua per subministrar-la al dispensador. Es requereix omplir-lo manualment.

### 12 Panell de control

Estableix la temperatura del frigorífic i del congelador.

### 13 Màquina de gel\*<sup>1</sup>

Produeix i emmagatzema gel manualment en el compartiment del congelador.

### 14 Cubeta mòbil\*<sup>1</sup>

Emmagatzema aliments petits.

- Podeu moure aquesta cubeta a la posició que desitgi del compartiment del frigorífic o del compartiment del congelador.

### 15 Safata extraïble\*<sup>1</sup>

Emmagatzema aliments congelats envasats de petita grandària o aliments d'ús freqüent. Les safates lliscants permeten un fàcil accés i comoditat d'ús.

### 16 Calaix congelador

Emmagatzema aliments congelats per a una conservació més prolongada.

**17 Safata de gel<sup>\*1</sup>**

Aquí és on es produeix manualment el gel.

- Per a disposar de més espai, podeu retirar la safata de gel o la glaçonera.

## Panell de control

El panell de control pot ser diferent en funció del model.

### Panell de control i funcions

\*1 Aquesta característica només està disponible en alguns models.

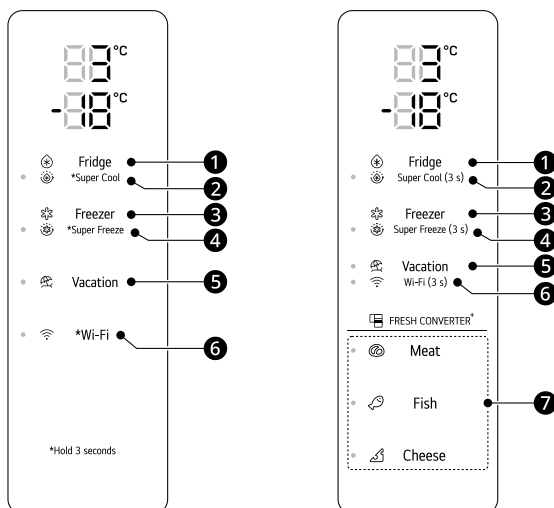

#### 1 Fridge

Premeu aquest botó diverses vegades per seleccionar la temperatura desitjada entre 1 °C i 7 °C.

- La temperatura predeterminada del frigorífic és de 3 °C.

#### 2 Super Cool

Aquesta funció pot refredar ràpidament una gran quantitat d'aliments com verdura, fruita i altres.

- Aquesta funció s'activa i desactiva cada cop que premeu el botó durant 3 segons.

#### 3 Freezer

Premeu aquest botó diverses vegades per seleccionar la temperatura desitjada entre -15 °C i -23 °C.

- La temperatura per defecte del congelador és de -18 °C.

#### 4 Super Freeze

Aquesta funció permet congelar ràpidament una gran quantitat de gel o aliments congelats.

- Aquesta funció s'activa i desactiva cada cop que premeu el botó durant 3 segons.
- Aquesta funció s'acaba automàticament quan ha passat un temps específic.
- Quan aquest mode està activat, es pot produir soroll i el consum d'energia pot augmentar.

#### 5 Vacation

Aquesta funció és útil quan marxeu de vacances. Quan aquesta funció està activada, la temperatura del frigorífic és de 7 °C i la temperatura del congelador de -15 °C. Quan aquesta funció està desactivada, la temperatura del frigorífic i el congelador tornen a la configuració anterior.

- Aquesta funció s'activa i desactiva cada cop que premeu el botó.
- Quan aquesta funció estigui activada, els botons **Fridge**, **Freezer**, **Super Cool** i **Super Freeze** no funcionaran.

## ⚠ PRECAUCIÓ

- Quan aquesta funció estigui activada, aneu amb compte en emmagatzemar aliments que requereixin una temperatura inferior a la predeterminada.
- Quan torneu a casa, recordeu desactivar aquesta funció per a desbloquejar els altres botons i retornar el frigorífic als seus ajustos de temperatura anteriors.

### 6 Wi-Fi\*<sup>1</sup>

Aquest botó permet que l'aparell es connecti a la xarxa Wi-Fi domèstica. Consulteu **SMART FUNCTIONS** per a informació sobre la configuració inicial de l'aplicació **LG ThinQ**.

### 7 Meat/Fish/Cheese\*<sup>1</sup>

Aquesta funció controla la temperatura en el calaix **Fresh Converter**<sup>+</sup>.

- Pressioneu cada botó per a triar entre els modes **Meat** (el més fred), **Fish** (més fred), **Cheese** (fred).

## NOTA

- Per a una conservació òptima dels aliments, es recomana augmentar o disminuir 1 °C o un nivell de la temperatura predeterminada per a cada compartiment.
- El panell de control s'apagarà automàticament després que es tanqui la porta.
- Si es produeix algun contacte dels dits o la pell amb el panell de control durant la seva neteja, la funció del botó pot funcionar.

## Dispensador d'aigua

Aquesta característica només està disponible en alguns models.

### Utilitzar el dispensador

Podeu dispensar aigua prement la palanca.

- Premeu la palanca ❶ del dispensador d'aigua per obtenir aigua freda.

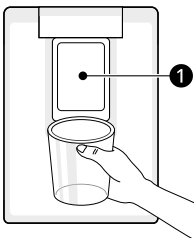

## ⚠ PRECAUCIÓ

- Mantingueu els infants allunyats del dispensador per evitar que juguin amb els controls o els malmetin.
- No utilitzeu un got de vidre prim o porcellana quan dispenseu aigua o gel.

## NOTA

- Si la vora de got és petita, pot ser que es vessi aigua del got o que no l'encerti gens.

### Netejar la safata del dispensador

Netegeu tota la zona amb un drap humit. La safata del dispensador es pot mullar amb facilitat per l'aigua que vessa.

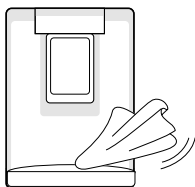

### Netejar la sortida del dispensador

Netegeu la sortida del dispensador freqüentment amb un drap net, ja que es pot embrutar fàcilment.

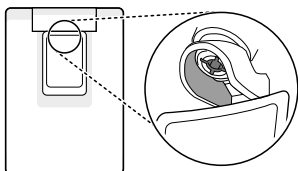

### NOTA

- Pot ser que la pelussa del drap s'adhereixi a la sortida.

### Omplir el dipòsit d'aigua

El dipòsit d'aigua conté l'aigua que es dispensarà.

- 1 Subjecteu el dipòsit d'aigua amb totes dues mans i estireu-lo amunt.

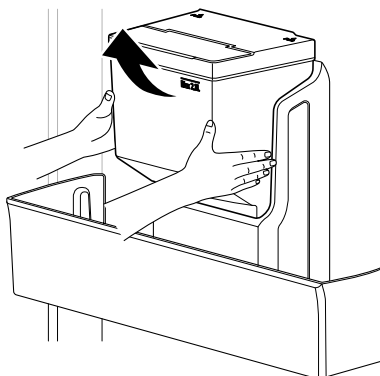

- 2 Obriu el tap de la part superior del dipòsit d'aigua.

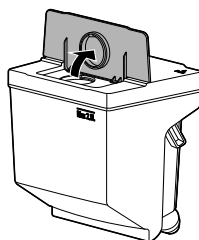

- 3 Ompliu el dipòsit d'aigua amb aigua potable i tanqueu el tap.

- 4 Munteu el dipòsit d'aigua seguint l'ordre invers del procés d'extracció.

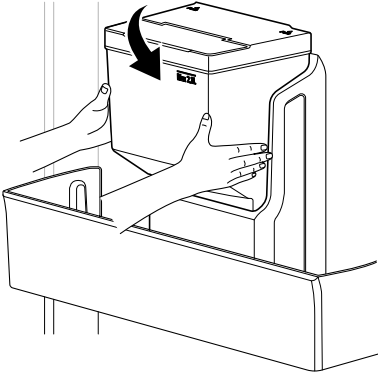

- 1 Subjecteu el dipòsit d'aigua amb totes dues mans i estireu-lo amunt.

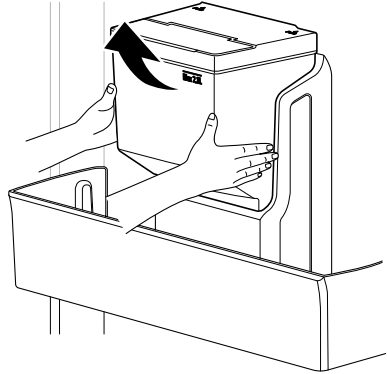

## ⚠️ ADVERTÈNCIA

- Ompliu-lo només amb aigua potable. No ompliu el dipòsit d'aigua amb altres begudes o aigua calenta.
- No deixeu que els infants s'apropin al dipòsit d'aigua.

- 2 Obriu el tap de la part superior del dipòsit d'aigua.

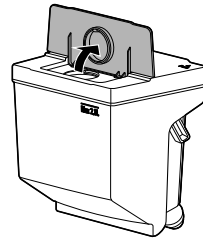

## ⚠️ PRECAUCIÓ

- No apliqueu força o impactes excessius quan extraieu o munteu el dipòsit d'aigua.
- Si no surt aigua, ompliu el dipòsit d'aigua amb aigua potable.

- 3 Buideu el dipòsit d'aigua.

## NOTA

- S'hauria de rentar el dipòsit d'aigua abans d'omplir-lo amb aigua potable.
- Netegeu els dipòsits d'aigua si no els heu utilitzat en 48 hores.

- 4 Retireu la vàlvula d'aigua ❶ del dipòsit d'aigua fent-la girar en sentit antihorari.

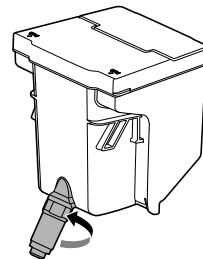

## Netejar el dipòsit d'aigua

Netegeu els dipòsits d'aigua si no els heu utilitzat en 48 hores.

- 5** Netegeu el dipòsit d'aigua i la vàlvula d'aigua amb aigua corrent. Passeu un drap net per l'interior i l'exterior del dipòsit d'aigua i la porta del frigorífic.

- 6** Munteu el dipòsit d'aigua seguint l'ordre invers del procés d'extracció.

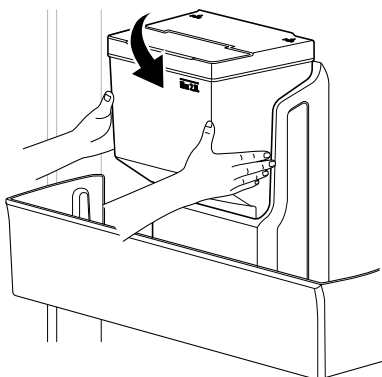

- 2** Ompliu la safata de gel amb aigua potable fins a la línia d'aigua.

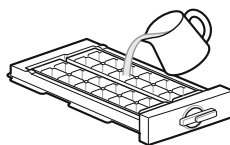

- 3** Torneu la safata de gel a la seva posició amb compte.

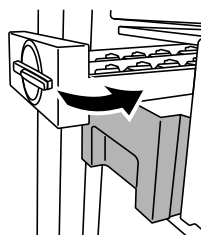

## Màquina de gel

Aquesta característica només està disponible en alguns models.

### Utilitzar la màquina de gel

Aquesta característica només està disponible en alguns models.

Aquí és on es produeix manualment el gel.

- 1** Subjecteu la nansa de la safata de gel i estireu-la enfora.

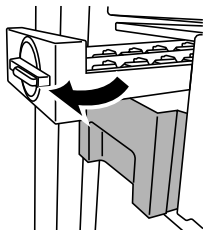

- 4** Gireu la maneta de la màquina de gel en el sentit de les agulles del rellotge.

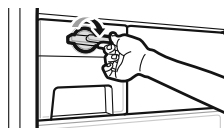

- 5** Aixequeu i retireu el dipòsit de gel amb compte.

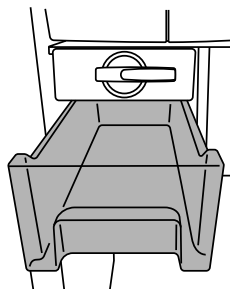

## ⚠️ ADVERTÈNCIA

- Ompliu només amb aigua potable.

## ⚠️ PRECAUCIÓ

- Aneu amb compte de no girar la safata de gel amb força, ja que podria trencar-se.
- Si obriu i tanqueu la porta del congelador amb freqüència, l'aigua pot trigar més a congelar-se.

## NOTA

- Si la safata de gel està massa plena, els glaçons poden pegar-se i ser difícils de treure.
- Premeu el botó **Super Freeze** del panell de control per fer gel ràpidament.
- El gel es pot llevar més fàcilment abocant aigua sobre la safata de gel.
- Podeu retirar la glaçonera o el dipòsit de gel per a crear més espai a l'interior del congelador si no l'utilitzeu.

- 2 Quan l'aigua s'hagi congelat, subjecteu la safata de gel pels extrems i torceu-la suaument.

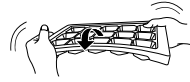

## ⚠️ PRECAUCIÓ

- Aneu amb compte de no girar la safata de gel amb força, ja que podria trencar-se.
- Si obriu i tanqueu la porta del congelador amb freqüència, l'aigua pot trigar més a congelar-se.

## NOTA

- Si la safata de gel està massa plena, els glaçons poden pegar-se i ser difícils de treure.
- El gel es pot llevar més fàcilment abocant aigua sobre la safata de gel.

## Utilitzar la safata de gel

Aquí és on es produeix manualment el gel. Podeu retirar la safata de gel si no la utilitzeu per crear més espai dins del congelador.

- 1 Ompliu la safata de gel amb aigua potable i col·loqueu-la al congelador.



## Calaix del frigorífic

### Utilitzar el Fresh Converter<sup>+</sup>

Aquesta característica només està disponible en alguns models.

Aquest espai s'utilitza per a emmagatzemar carn, peix, formatge i altres articles que han de mantenir-se refrigerats.

Pressioneu cada botó per a triar entre els modes **Meat** (el més fred), **Fish** (més fred), **Cheese** (fred).

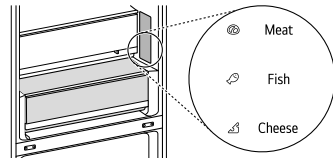

## ⚠ PRECAUCIÓ

- No col·loqueu cap objecte sobre la tapa del calaix del **Fresh Converter<sup>+</sup>**.

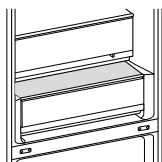

- 1 Aixequeu i subjecteu el prestatge.

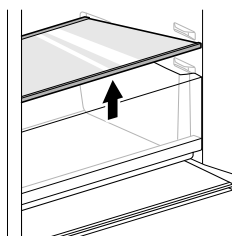

- 2 Aixequeu el calaix i tireu d'ell cap endavant.

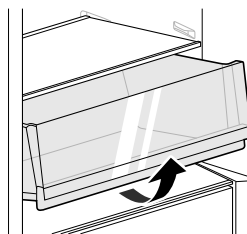

## Utilitzar el Fresh Balancer

Aquesta característica només està disponible en alguns models.

Manté fresques la fruita i la verdura. Ajusteu el controlador ① per satisfer les necessitats d'emmagatzematge individuals.

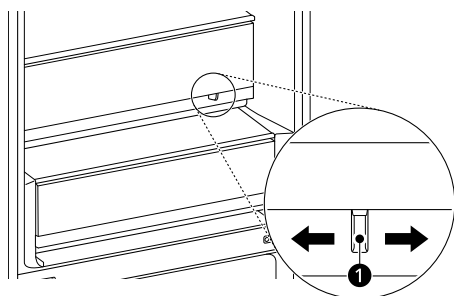

- **Fruit:** Per a emmagatzemar fruita.
- **Vegetables:** Per a emmagatzemar verdures. (Recomanat)

- 3 Inclineu el calaix per a separar-lo de la porta i retireu-lo tirant d'ell.

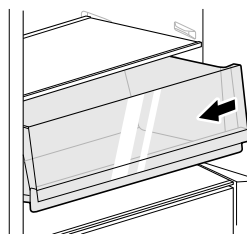

- 4 Torneu a muntar el calaix seguint l'ordre invers al procés d'extracció.

## Desmuntatge i muntatge del Fresh Balancer

Aquesta característica només està disponible en alguns models.

Obriu la porta de la nevera per complet abans de retirar i tornar a col·locar el calaix.

## Desmuntatge i muntatge del calaix del frigorífic

- 1 Retireu el contingut del calaix. Subjecteu la nansa del calaix i estireu-la cap a fora fins al topall.
- 2 Aixequeu el calaix i extraieu-lo estirant-lo cap a fora.

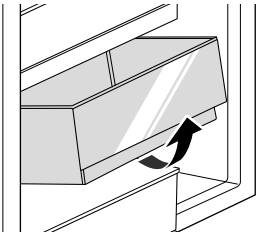

- 3 Torneu a muntar el calaix seguint l'ordre invers al procés d'extracció.

## Ús de My Box

Aquesta característica només està disponible en alguns models.

- 1 Obriu la tapa ① del calaix.

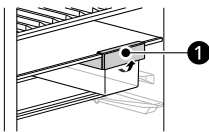

- 2 Tireu del calaix ② cap endavant.

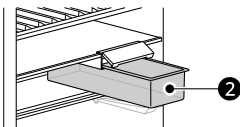

## ⚠ PRECAUCIÓ

- Aneu amb compte en tirar del calaix si s'emmagatzemen articles pesats. Existeix la possibilitat que el calaix caigui cap avall.

## Retirar/tornar a col·locar My Box

- 1 Aixequem lleugerament el calaix i tireu d'ell cap endavant per a retirar-lo per complet.

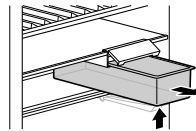

- 2 Torneu a muntar el calaix seguint l'ordre invers al procés d'extracció.

## Cistella de la porta

### Treure/tornar a posar la cistella de la porta

- 1 Subjecteu totes dues vores de la cistella i extraieu-la aixecant-la cap amunt.

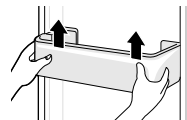

- 2 Torneu a muntar la cistella de la porta seguint l'ordre invers al procés d'extracció.

## Prestatge

### Desmuntatge i muntatge del prestatge Fresh Balancer i del prestatge Fresh Converter<sup>+</sup>

#### Ordre de desmuntatge i muntatge

Obriu la porta del frigorífic completament abans de retirar i tornar a col·locar el prestatge.

Desmunteu en l'ordre que s'indica a continuació.

Torneu a muntar el prestatge seguint l'ordre invers al procés d'extracció.

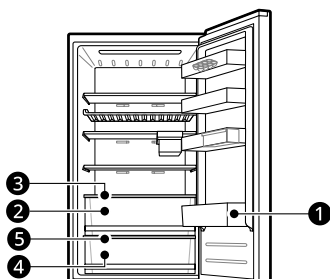

❶ Cistella de la porta del frigorífic

❷ Fresh Balancer

❸ Prestatge Fresh Balancer

❹ Fresh Converter<sup>+</sup>

❺ Prestatge Fresh Converter<sup>+</sup>

### Desmuntatge i muntatge del prestatge Fresh Balancer

- 1 Aguanteu els dos costats del prestatge. Aixequeu el prestatge i retireu-lo estirant-lo cap a fora.

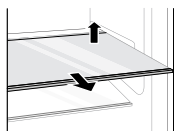

- 2 Inclineu el prestatge cap avall entre els suports mentre tira d'ell cap endavant.

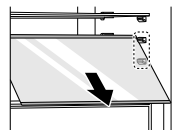

- 3 Inclineu el prestatge cap a fora de la porta i tireu d'ell cap avall.

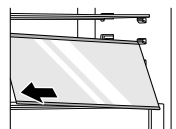

- 4 Torneu a muntar el prestatge seguint l'ordre invers al procés d'extracció.

### Desmuntatge i muntatge del prestatge Fresh Converter<sup>+</sup>

- 1 Empenyeu la part inferior interna del prestatge cap amunt mentre tira d'ell cap endavant.

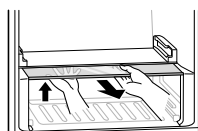

- 2 Recol·loqueu el prestatge fent-lo lliscar endins fins que sentiu que encaixa al marc.

## Utilitzar el prestatge plegable

Aquesta característica només està disponible en alguns models.

Emmagatzemeu els articles més alts, com un recipient per a líquids o ampolles, empenyent la meitat davantera del prestatge per sota de la meitat posterior del prestatge.

- Estireu la part davantera del prestatge cap endavant per tornar a tenir un prestatge sencer.

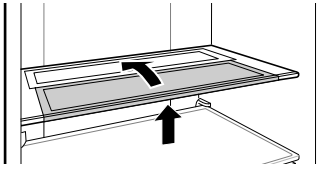

## Calaix del congelador

### Desmuntatge i muntatge del calaix del congelador

- 1 Retireu el contingut del calaix. Subjecteu la nansa del calaix i estireu-la cap a fora fins al topall.
- 2 Aixequeu el calaix i extraieu-lo estirant-lo cap a fora.

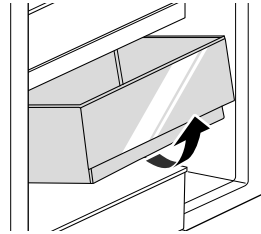

### Retirar/col·locar el prestatge

- 1 Aguanteu els dos costats del prestatge. Aixequeu el prestatge i retireu-lo estirant-lo cap a fora.

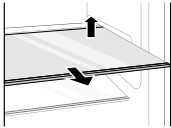

- 2 Inclineu el prestatge cap avall entre els suports mentre tira d'ell cap endavant.

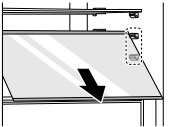

- 3 Inclineu el prestatge cap a fora de la porta i tireu d'ell cap avall.

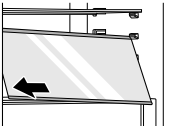

- 4 Torneu a muntar el prestatge seguint l'ordre invers al procés d'extracció.

## FUNCIONS INTEL·LIGENTS

### Aplicació LG ThinQ

Aquesta característica només està disponible en models amb Wi-Fi.

L'aplicació **LG ThinQ** us permet comunicar-vos amb l'aparell mitjançant un telèfon intel·ligent.

### Característiques de l'aplicació LG ThinQ

Comuniqueu-vos amb l'aparell des d'un telèfon intel·ligent utilitzant les còmodes funcions intel·ligents.

#### Smart Diagnosis

- Si experimenteu un problema mentre utilitzeu l'aparell, aquesta funció de diagnòstic intel·ligent us ajudarà a diagnosticar el problema.

#### Configuració

- Us permet configurar diverses opcions en l'aparell i en l'aplicació.

### NOTA

- En els següents casos, ha d'actualitzar la informació de xarxa de cada aparell en l'aplicació **LG ThinQ**, en **Tarjetas dispositivo > Configuraciones > Cambie la red**.
  - es canvia l'encaminador sense fil
  - es canvia la contrasenya de l'encaminador sense fil
  - es canvia el proveïdor de serveis d'Internet
- L'aplicació està subjecta a canvis amb finalitats de millora de l'aparell sense previ avís als usuaris.
- Les funcions poden variar segons el model.

### Instal·lar l'aplicació LG ThinQ i connectar un aparell LG

#### Models amb codi QR

Escaneeu el codi QR adjunt al producte utilitzant la cambra o una aplicació lectora de codis QR del vostre telèfon intel·ligent.

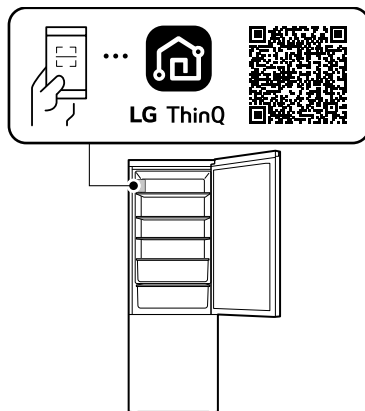

#### Models sense codi QR

- 1 Busqueu i instal·leu l'aplicació **LG ThinQ** des de Google Play Store o Apple App Store en un telèfon intel·ligent.
- 2 Executeu l'aplicació **LG ThinQ** i inicieu sessió amb el vostre compte existent o creeu un compte LG per a iniciar sessió.
- 3 Toqueu el botó afegir (+) en l'aplicació **LG ThinQ** per a connectar el vostre electrodomèstic LG. Seguiu les instruccions de l'aplicació per a completar el procés.

### NOTA

- Per a verificar la connexió Wi-Fi, comproveu que l'indicador Wi-Fi del panell de control està encès.
- L'aparell només és compatible amb xarxes Wi-Fi de 2,4 GHz. Per a comprovar la freqüència de la

vostra xarxa, poseu-vos en contacte amb el vostre proveïdor de serveis d'Internet o consulteu el manual del vostre encaminador sense fil.

- **LG ThinQ** no es fa responsable dels problemes de connexió a la xarxa ni de les fallades, mal funcionament o errors causats per la connexió a la xarxa.
- L'entorn sense fil circumdant pot fer que el servei de xarxa sense fil funcioni lentament.
- Si la distància entre l'aparell i l'encaminador sense fil és massa gran, la intensitat del senyal s'afebleix. La connexió pot trigar molt de temps o la instal·lació pot fallar.
- Si l'aparell té problemes per a connectar-se a la xarxa Wi-Fi, és possible que estigui massa lluny de l'encaminador. Adquiriu un repetidor Wi-Fi (extensor d'abast) per a millorar la intensitat del senyal Wi-Fi.
- És possible que la connexió de xarxa no funcioni correctament en funció del proveïdor de serveis d'Internet.
- És possible que la connexió Wi-Fi no es connecti o s'interrompi a causa de l'entorn de la xarxa domèstica.
- L'aparell no pot connectar-se a causa de problemes amb la transmissió del senyal sense fil. Desendolieu l'aparell i espereu aproximadament un minut abans de tornar a intentar-ho.
- Si el tallafocs de l'encaminador sense fil està activat, desactiveu-lo o afegiu-li una excepció.
- El nom de la xarxa sense fil (SSID) ha de ser una combinació de lletres i números en anglès. (No utilitzeu caràcters especials.)
- La interfície d'usuari (UI) del telèfon intel·ligent pot variar en funció del sistema operatiu (OS) del mòbil i del fabricant.
- Si el protocol de seguretat de l'encaminador està configurat com **WEP**, és possible que no pugueu configurar la xarxa. Canvieu-ho a un altre protocol de seguretat (es recomana **WPA2**) i torneu a connectar el producte.
- Per a desactivar la funció Wi-Fi, mantingueu premut el botó **Wi-Fi** durant 3 segons. L'indicador Wi-Fi s'apagarà.
- Per a tornar a connectar l'aparell o afegir un altre usuari, mantingueu premut el botó **Wi-Fi** durant

3 segons per a apagar-ho temporalment. Executeu l'aplicació **LG ThinQ** i seguiu les instruccions de l'aplicació per a connectar l'aparell.

## Declaració de conformitat



Per la present, LG Electronics declara que l'equip de ràdio tipus refrigerador compleix la Directiva 2014/53/UE. El text complet de la declaració de conformitat de la UE està disponible en la següent adreça d'Internet:

<http://www.lg.com/global/support/cedoc/cedoc#>

## Especificacions de l'equip de ràdio

| Tipus         | Rang de freqüència de funcionament | Potència de sortida (màx.) |
|---------------|------------------------------------|----------------------------|
| LAN sense fil | 2 400 MHz - 2 483,5 MHz            | < 100 mW                   |
| Bluetooth*1   |                                    |                            |

\*1 Aquesta característica només està disponible en alguns models.

Per consideració a l'usuari, aquest dispositiu ha d'instal·lar-se i utilitzar-se amb una distància mínima de 20 cm entre el dispositiu i el cos.

## Informació del avís de software de codi obert

Per obtenir el codi font sota GPL, LGPL, MPL i altres llicències de fonts obertes que tinguin les obligacions de revelar un codi font, que estigui contingut en aquest producte, i per accedir a tots els termes sobre llicència referits, així com als avisos sobre copyright i altres documents

rellevants, si us plau, visiteu <https://opensource.lge.com>.

LG Electronics també us proporcionarà codi obert en CD-ROM per un import que cobreix les despeses de la seva distribució (com el suport, l'enviament i la manipulació) prèvia sol·licitud per correu electrònic a [opensource@lge.com](mailto:opensource@lge.com).

Aquesta oferta és vàlida per a qualsevol persona en possessió de la informació durant un període de tres anys després del darrer enviament d'aquest producte.

## Diagnòstic intel·ligent

Aquesta característica només està disponible en alguns models.

Feu servir aquesta característica per ajudar-vos a diagnosticar i solucionar problemes amb el vostre aparell.

### NOTA

- Per raons no atribuïbles a la negligència de LGE, és possible que el servei no funcioni a causa de factors externs com, entre altres, la falta de disponibilitat de Wi-Fi, la desconnexió de Wi-Fi, la política de la botiga d'aplicacions local o la falta de disponibilitat de l'aplicació.
- La funció pot estar subjecta a canvis sense previ avís i pot tenir una forma diferent depenent d'on us trobeu.

## Utilitzar LG ThinQ per a diagnosticar problemes

Si experimenteu un problema amb el vostre electrodomèstic equipat amb Wi-Fi, aquest pot transmetre dades de solució de problemes a un telèfon intel·ligent mitjançant l'aplicació **LG ThinQ**.

- Inicieu l'aplicació **LG ThinQ** i seleccioneu la funció **Smart Diagnosis** en el menú. Seguiu les instruccions que es proporcionen en l'aplicació **LG ThinQ**.

## Ús del diagnòstic audible per a diagnosticar problemes

Seguiu les següents instruccions per a utilitzar el mètode de diagnòstic audible.

- Inicieu l'aplicació **LG ThinQ** i seleccioneu la funció **Smart Diagnosis** en el menú. Seguiu les instruccions per al diagnòstic audible que es proporcionen en l'aplicació **LG ThinQ**.

- 1 Obriu la porta del frigorífic.
- 2 Premeu el botó **Vacation**.
  - Si la porta ha estat oberta més de 60 segons, tanqueu la porta i repetiu els passos 1 i 2.
- 3 Subjecteu el telèfon prop del centre de la part superior del frigorífic.

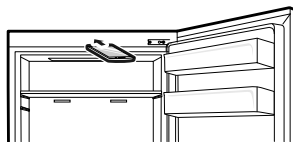

- 4 Mantingueu premut el botó **Freezer** durant 3 segons o més mentre subjecteu el telèfon davant l'altaveu fins que es completi la transferència de dades.
- 5 Una vegada finalitzada la transferència de dades, es mostrarà el diagnòstic en l'aplicació.

### NOTA

- Per a obtenir millors resultats, no moveu el telèfon mentre es transmeten els tons.

# MANTENIMENT

## Neteja

### Consells generals de neteja

- Realitzar la descongelació manual, el manteniment o la neteja de l'aparell mentre els aliments estan emmagatzemats en el congelador pot elevar la temperatura dels aliments i reduir la seva vida útil.
- Netegeu habitualment les superfícies que puguin entrar en contacte amb els aliments.
- Quan netegeu l'interior o l'exterior de l'aparell, no ho feu amb un raspall aspre, pasta de dents o materials inflamables. No utilitzeu productes de neteja que continguin substàncies inflamables. Podrien descolorir o malmetre l'aparell.
  - Substàncies inflamables: alcohol (etanol, metanol, alcohol isopropílic, alcohol isobutílic, etc.), diluent, lleixiu, benzè, líquid inflamable, abrasiu, etc.
- Després de la neteja, comproveu si el cable d'alimentació està malmès.

### Netejar l'exterior

- Quan netegeu les reixetes de ventilació exteriors de l'aparell mitjançant aspiració, haureu de desendollar el cable d'alimentació de la presa de corrent per evitar qualsevol descàrrega estàtica que pugui danyar els components electrònics o provocar una descàrrega elèctrica. Es recomana la neteja periòdica de les cobertes de ventilació posterior i lateral per mantenir un funcionament fiable i econòmic de l'aparell.
- Mantingueu netes les reixetes de ventilació de l'exterior de l'aparell. Les reixetes de ventilació obstruïdes poden provocar incendis o danys en l'aparell.
- Per a l'exterior de l'aparell, utilitzeu una esponja neta o un drap suau i un detergent suau en aigua tèbia. No utilitzeu netejadors abrasius o forts. Assequeu-lo bé amb un drap suau. No utilitzeu draps bruts per netejar les portes d'acer inoxidable. Utilitzeu sempre un drap específic i netegeu en la mateixa direcció que la veta. Això

ajuda a reduir les taques superficials i el desenllustrament.

### Netejar l'interior

- Abans de retirar un prestatge o calaix de l'interior de l'aparell, retireu tots els aliments emmagatzemats en el prestatge o calaix per evitar lesions o danys a l'aparell. En cas contrari, poden produir-se lesions a causa del pes dels aliments emmagatzemats.
- Desmunteu els prestatges i calaixos, netegeu-los amb aigua i un detergent suau, i assequeu-los abans de tornar a col·locar-los.
- Netegeu regularment les juntes de la porta i segells de la porta amb aigua i un detergent suau.
- Els vessaments i taques en la cistella de la porta han de netejar-se, ja que poden comprometre la capacitat d'emmagatzematge de la cistella i fins i tot podrien malmetre-la.
- Mai netegeu els prestatges, les cistelles de la porta o els recipients en el rentavaixel·la o en aigua calenta. Les peces poden deformar-se i el cristall pot trencar-se a causa de la calor.
- El sistema de descongelació automàtica de l'aparell garanteix que el compartiment romangui lliure d'acumulació de gel en condicions normals de funcionament. Els usuaris no necessiten descongelar-lo manualment.

### Netejar la tapa del condensador

Aquesta característica només està disponible en alguns models.

Feu servir un aspirador amb raspall per netejar la tapa del condensador i les reixetes de ventilació. No retireu el panell que cobreix la zona de la bobina del condensador.

Recomanem que això es faci cada 12 mesos per mantenir l'eficiència de funcionament.

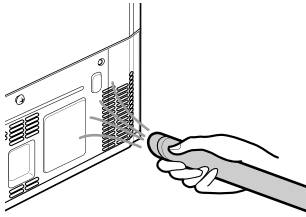

### Filtre d'aire

Aquesta característica només està disponible en alguns models.

### Reutilització del filtre d'aire de My Box

Podeu eliminar les males olors absorbides pel filtre d'aire i reutilitzar-lo.

- 1** Llisqueu el calaix cap al centre del prestatge.

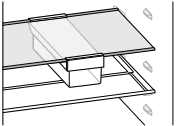

- 2** Retireu el calaix per complet.

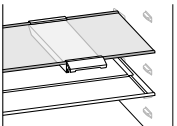

- 3** Aguanteu els dos costats del prestatge. Aixequeu el prestatge i retireu-lo estirant-lo cap a fora.

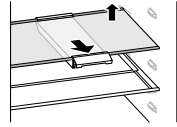

- 4** Inclineu el prestatge cap avall entre els suports mentre tira d'ell cap endavant.

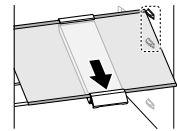

- 5** Inclineu el prestatge cap a fora de la porta i tireu d'ell cap avall.

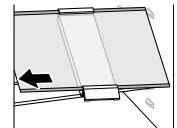

- 6** Doneu-li la volta al prestatge i llisqueu el suport **1** completament cap un costat per a treure'l del prestatge.

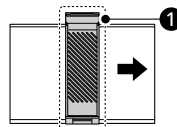

- 7** Empenyeu el ganxo mentre llisca la tapa **2** cap amunt.

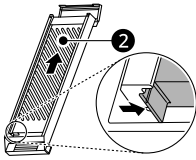

- 8** Traieu el desodorant **3**.

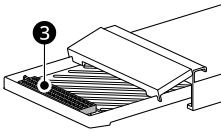

- 9** Assequeu-lo amb un assecador de cabells o exposant-lo a la llum del sol. El filtre és reutilitzable.

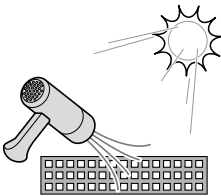

- 10** Torneu a muntar les peces seguint l'ordre invers al procés d'extracció.

# SOLUCIONAR PROBLEMES

## Abans de trucar al servei de reparacions

### Refrigeració

| Síntomes                              | Possible causa i solució  |
|---------------------------------------|---|
| No hi ha refrigeració ni congelació.  | <b>Hi ha un tall de corrent?</b> <ul style="list-style-type: none"> <li>Comproveu l'alimentació d'altres aparells.</li> </ul>   |
|                                       | <b>L'aparell està desendollat.</b> <ul style="list-style-type: none"> <li>Introduïu l'endoll a la presa correctament.</li> </ul>  |
|                                       | <b>Pot ser que s'hagi fos un fusible o que s'hagi disparat el disjuntor. O l'aparell està connectat a una presa GFCI (Ground Fault Circuit Interrupter) i el disjuntor de la presa s'ha disparat.</b> <ul style="list-style-type: none"> <li>Comproveu la caixa elèctrica principal i substituïu el fusible o restabliu el disjuntor. No augmenteu la capacitat del fusible. Si el problema és una sobrecàrrega del circuit, feu que el corregeixi un electricista qualificat.</li> <li>Restabliu el disjuntor del GFCI. Si el problema persisteix, poseu-vos en contacte amb un electricista.</li> </ul> |
| Hi ha poca refrigeració o congelació. | <b>La temperatura del frigorífic o del congelador està ajustada al màxim?</b> <ul style="list-style-type: none"> <li>Ajusteu la temperatura del frigorífic o congelador a un valor més fred.</li> </ul>   |
|                                       | <b>L'aparell està exposat a la llum solar directa o prop d'un objecte que generi calor, com un forn o un calefactor?</b> <ul style="list-style-type: none"> <li>Comproveu la zona d'instal·lació i torneu a instal·lar-lo lluny d'objectes que generin calor.</li> </ul>  |
|                                       | <b>Heu guardat aliments calents sense refredar-los abans?</b> <ul style="list-style-type: none"> <li>Refredeu primer els aliments calents abans d'introduir-los en el compartiment frigorífic o congelador.</li> </ul>  |
|                                       | <b>Heu introduït massa aliments?</b> <ul style="list-style-type: none"> <li>Mantingueu un espai adequat entre els aliments.</li> </ul>  |
|                                       | <b>Les portes de l'aparell estan completament tancades?</b> <ul style="list-style-type: none"> <li>Tanqueu completament la porta i assegureu-vos que els aliments emmagatzemats no obstrueixen la porta.</li> </ul>   |
|                                       | <b>Hi ha prou espai al voltant de l'aparell?</b> <ul style="list-style-type: none"> <li>Ajusteu la posició d'instal·lació per deixar suficient espai lliure al voltant de l'aparell.</li> </ul>   |
| L'aparell fa mala olor.               | <b>La temperatura del frigorífic o del congelador està ajustada a "calent"?</b> <ul style="list-style-type: none"> <li>Ajusteu la temperatura del frigorífic o congelador a un valor més fred.</li> </ul>   |

| Síntomes                | Possible causa i solució  |
|-------------------------|---|
| L'aparell fa mala olor. | <b>Heu introduït aliments amb olors fortes?</b> <ul style="list-style-type: none"> <li>• Guardeu els aliments amb olors fortes en recipients hermètics.</li> </ul>  |
|                         | <b>Les verdures o la fruita poden haver-se fet malbé en el calaix.</b> <ul style="list-style-type: none"> <li>• Llenceu les verdures podrides i netegeu el calaix de les verdures. No guardeu les verdures massa temps en el calaix de verdures.</li> </ul> |

## Aigua

| Síntomes       | Possible causa i solució   |
|----------------|--|
| No surt aigua. | <b>El dipòsit del dispensador d'aigua podria estar buit. (Solament en models no connectats)</b> <ul style="list-style-type: none"> <li>• Ompliu el dipòsit del dispensador d'aigua.</li> </ul> |

## Condensació i gebre

| Síntomes   | Possible causa i solució  |
|--|---|
| Hi ha condensació a l'interior de l'aparell o en la part inferior de la tapa del calaix de verdures. | <b>Heu guardat aliments calents sense refredar-los abans?</b> <ul style="list-style-type: none"> <li>• Refredeu primer els aliments calents abans d'introduir-los en el frigorífic o congelador.</li> </ul>   |
|  | <b>Heu deixat la porta de l'aparell oberta?</b> <ul style="list-style-type: none"> <li>• Encara que la condensació desapareixerà poc després de tancar la porta de l'aparell, podeu netejar-la amb un drap sec.</li> </ul>  |
|  | <b>Obriu la porta de l'aparell amb massa freqüència?</b> <ul style="list-style-type: none"> <li>• Pot formar-se condensació a causa de la diferència de temperatura amb l'exterior. Netegeu la humitat amb un drap sec i no obriu les portes amb massa freqüència.</li> </ul> |
|  | <b>Heu introduït aliments calents o humits sense tancar-los en un recipient?</b> <ul style="list-style-type: none"> <li>• Guardeu els aliments en un recipient tapat o segellat.</li> </ul>   |
| S'ha format gebre en el compartiment del congelador.   | <b>És possible que les portes no estiguin ben tancades.</b> <ul style="list-style-type: none"> <li>• Comproveu si l'aliment dins de l'aparell està bloquejant la porta i assegureu-vos que la porta està ben tancada.</li> </ul>  |
|  | <b>Heu guardat aliments calents sense refredar-los abans?</b> <ul style="list-style-type: none"> <li>• Refredeu primer els aliments calents abans d'introduir-los en el compartiment frigorífic o congelador.</li> </ul>  |

| Síntomes  | Possible causa i solució   |
|---|--|
| <b>S'ha format gelbre en el compartiment del congelador.</b>      | <b>Està bloquejada l'entrada o sortida d'aire del compartiment congelador?</b> <ul style="list-style-type: none"> <li>Assegureu-vos que l'entrada o sortida d'aire no està bloquejada perquè l'aire pugui circular per l'interior.</li> </ul>  |
|   | <b>Està massa ple el compartiment congelador?</b> <ul style="list-style-type: none"> <li>Mantingueu un espai adequat entre els articles.</li> </ul>  |
| <b>S'ha format gelbre o condensació dins o fora de l'aparell.</b> | <b>Heu obert i tancat la porta de l'aparell amb freqüència o està mal tancada?</b> <ul style="list-style-type: none"> <li>Es pot formar gelbre o condensació si l'aire exterior penetra a l'interior de l'aparell. No obriu les portes amb massa freqüència.</li> </ul>  |
|   | <b>És humit l'entorn d'instal·lació?</b> <ul style="list-style-type: none"> <li>Pot aparèixer condensació en l'exterior de l'aparell si la zona d'instal·lació és massa humida o en un dia humit, com ara un dia plujós. Netegeu la humitat amb un drap sec.</li> </ul>  |
| <b>El lateral o la part davantera de l'aparell estan calents.</b> | <b>Hi ha tubs anticondensació instal·lats en aquestes zones de l'aparell per reduir la condensació que es forma al voltant de la zona de la porta.</b> <ul style="list-style-type: none"> <li>El tub d'evacuació de la calor per evitar la condensació està instal·lat en la part frontal i lateral de l'aparell. És possible que sentiu calor just després d'instal·lar l'aparell o durant l'estiu. Això no és cap problema i és força normal.</li> </ul> |
| <b>Hi ha aigua dins o fora de l'aparell.</b>                      | <b>Hi ha fuites d'aigua al voltant de l'aparell?</b> <ul style="list-style-type: none"> <li>Comproveu si l'aigua s'ha filtrat des d'una aigüera o un altre lloc.</li> </ul>  |
|   | <b>Hi ha aigua en la part inferior de l'aparell?</b> <ul style="list-style-type: none"> <li>Comproveu si l'aigua procedeix d'aliments congelats descongelats o d'un recipient trencat o caigut.</li> </ul>   |

## Peces i característiques

| Síntomes  | Possible causa i solució   |
|---|--|
| <b>La porta de l'aparell no està ben tancada.</b> | <b>L'aparell està inclinat cap endavant?</b> <ul style="list-style-type: none"> <li>Ajusteu les potes davanteres per elevar lleugerament la part davantera.</li> </ul>   |
|   | <b>Els prestatges estaven ben muntats?</b> <ul style="list-style-type: none"> <li>Torneu a muntar els prestatges si és necessari.</li> </ul>   |
|   | <b>Heu tancat la porta amb massa força?</b> <ul style="list-style-type: none"> <li>Si apliqueu massa força o velocitat en tancar la porta, aquesta pot romandre breument oberta abans de tancar-se. Assegureu-vos de no tancar la porta de cop. Tanqueu sense forçar.</li> </ul> |

| Síntomes   | Possible causa i solució  |
|--|---|
| <b>La porta de l'aparell costa d'obrir.</b>      | <p><b>Heu obert la porta just després de tancar-la?</b></p> <ul style="list-style-type: none"> <li>• Si intenteu obrir la porta de l'aparell abans que hagi transcorregut un minut des que la va tancar, és possible que tingueu dificultats a causa de la pressió a l'interior de l'aparell. Intenteu obrir la porta de l'aparell de nou en uns minuts perquè la pressió interna s'estabilitzi.</li> </ul> |
| <b>El llum interior de l'aparell no s'encén.</b> | <p><b>Fallada del llum</b></p> <ul style="list-style-type: none"> <li>• Tanqueu la porta i torneu a obrir-la. Si el llum no s'encén, poseu-vos en contacte amb el centre d'informació al client d'LG Electronics. No intenteu retirar el llum.</li> </ul>   |

## Sorolls

| Síntomes   | Possible causa i solució  |
|--|---|
| <b>L'aparell és sorollós i emet sons anormals.</b> | <p><b>L'aparell està instal·lat sobre un terra inestable o mal anivellat?</b></p> <ul style="list-style-type: none"> <li>• Instal·leu l'aparell en una superfície ferma i plana.</li> </ul>   |
|  | <p><b>La part posterior de l'aparell toca la paret?</b></p> <ul style="list-style-type: none"> <li>• Ajusteu la posició d'instal·lació per deixar suficient espai lliure al voltant de l'aparell.</li> </ul>  |
|  | <p><b>Hi ha objectes escampats darrere de l'aparell?</b></p> <ul style="list-style-type: none"> <li>• Retireu els objectes dispersos de darrere de l'aparell.</li> </ul>  |
|  | <p><b>Hi ha algun objecte en la part superior de l'aparell?</b></p> <ul style="list-style-type: none"> <li>• Retireu l'objecte de la part superior de l'aparell.</li> </ul>   |
| <b>Sorolls d'espetecs</b>                          | <p><b>El control de descongelació emetrà un espetec quan comenci i finalitzi el cicle de descongelació automàtica. El control del termòstat (o el control de l'aparell en alguns models) també emetrà un espetec en encendre's i apagar-se.</b></p> <ul style="list-style-type: none"> <li>• Funcionament normal</li> </ul> |
| <b>Sorolls de sotragueig</b>                       | <p><b>L'aparell no descansa uniformement sobre el terra.</b></p> <ul style="list-style-type: none"> <li>• El terra és feble o irregular o és necessari ajustar les potes d'anivellament.</li> </ul>   |
|  | <p><b>L'aparell amb compressor es va moure durant el funcionament.</b></p> <ul style="list-style-type: none"> <li>• Funcionament normal. Si el compressor no deixa de sonar després de tres minuts, apagueu l'aparell i torneu a encendre'l.</li> </ul>   |
| <b>Sorolls sords</b>                               | <p><b>El motor del ventilador de l'evaporador està fent circular aire pels compartiments del frigorífic i del congelador.</b></p> <ul style="list-style-type: none"> <li>• Funcionament normal</li> </ul>   |
|  | <p><b>El ventilador del condensador empeny l'aire sobre el condensador.</b></p> <ul style="list-style-type: none"> <li>• Funcionament normal</li> </ul>   |

| Síntomes             | Possible causa i solució  |
|----------------------|---|
| Sorolls de clapoteig | <p><b>L'aparell circula pel sistema de refrigeració.</b></p> <ul style="list-style-type: none"> <li>• Funcionament normal</li> </ul>  |
| Sorolls d'esclat     | <p><b>Contracció i dilatació de les parets interiors per canvis de temperatura.</b></p> <ul style="list-style-type: none"> <li>• Funcionament normal</li> </ul>   |
| Vibració             | <p><b>Si el lateral o la part posterior de l'aparell estan en contacte amb un armari o una paret, algunes de les vibracions normals poden produir un so audible.</b></p> <ul style="list-style-type: none"> <li>• Per eliminar el soroll, assegureu-vos que els laterals i la part posterior no estiguin en contacte amb cap paret o armari.</li> </ul> |

## Wi-Fi

| Síntomes  | Possible causa i solució  |
|---|---|
| L'electrodomèstic i el telèfon intel·ligent no estan connectats a la xarxa Wi-Fi. | <p><b>La contrasenya de la xarxa Wi-Fi a la qual intenteu connectar-vos és incorrecta.</b></p> <ul style="list-style-type: none"> <li>• Busqueu la xarxa Wi-Fi connectada al vostre telèfon intel·ligent i elimineu-la. A continuació, registreu el vostre electrodomèstic a <b>LG ThinQ</b>.</li> </ul>  |
|   | <p><b>Les dades mòbils del vostre telèfon intel·ligent estan activades.</b></p> <ul style="list-style-type: none"> <li>• Desactiveu les <b>dades mòbils</b> del vostre telèfon intel·ligent i registreu l'aparell utilitzant la xarxa Wi-Fi.</li> </ul>   |
|   | <p><b>El nom de la xarxa sense fil (SSID) no està configurat correctament.</b></p> <ul style="list-style-type: none"> <li>• El nom de la xarxa sense fil (SSID) ha de ser una combinació de lletres i números en anglès. (No utilitzeu caràcters especials.)</li> </ul>   |
|   | <p><b>La freqüència de l'encaminador no és de 2,4 GHz.</b></p> <ul style="list-style-type: none"> <li>• Només s'admet una freqüència d'encaminador de 2,4 GHz. Ajusteu l'encaminador sense fil a 2,4 GHz i connecteu l'aparell a l'encaminador sense fil. Per a comprovar la freqüència de l'encaminador, consulteu amb el vostre proveïdor de serveis d'Internet o al fabricant de l'encaminador.</li> </ul> |
|   | <p><b>La distància entre l'aparell i l'encaminador és massa gran.</b></p> <ul style="list-style-type: none"> <li>• Si la distància entre l'aparell i l'encaminador és massa gran, el senyal pot ser feble i la connexió pot no estar configurada correctament. Acosteu l'encaminador a l'aparell.</li> </ul>  |

## Atenció al client i servei tècnic

Poseu-vos en contacte amb un centre d'informació al client d'LG Electronics.

- Per obtenir informació sobre els centres de servei autoritzats d'LG, visiteu el nostre lloc web a [www.lg.com](http://www.lg.com).

- Només el personal qualificat del centre de servei autoritzat LG ha de desmuntar, reparar o modificar l'aparell.
- El període mínim de garantia d'aquest aparell frigorífic és de 24 mesos.
- Les peces de recanvi a les quals fa referència el Reglament UE 2019/2019 estan disponibles durant 7 anys (només les juntes de la porta estan disponibles durant 10 anys.)
- Per adquirir peces de recanvi, poseu-vos en contacte amb un centre d'informació al client d'LG Electronics o amb el nostre lloc web a [www.lg.com](http://www.lg.com).

## NOTA

- El Reglament UE 2019/2019, vigent a partir de l'1 de març de 2021, està relacionat amb les classes d'eficiència energètica recollides al Reglament UE 2019/2016.
- Per obtenir més informació sobre l'eficiència energètica de l'electrodomèstic, visiteu <https://eprel.ec.europa.eu> i cerqueu mitjançant el nom del model (vàlid a partir de l'1 de març de 2021).
- Escanegeu el codi QR de l'etiqueta energètica subministrada amb l'electrodomèstic, que proporciona un enllaç web a la informació relacionada amb el rendiment de l'electrodomèstic en la base de dades EPREL de la UE. Conserveu l'etiqueta energètica com a referència i tots els altres documents subministrats amb l'aparell (vàlid a partir de l'1 de març de 2021.)
- El nom del model es troba en l'etiqueta de classificació de l'aparell.
- Aquest producte conté una font de llum de classe d'eficiència energètica F o G.

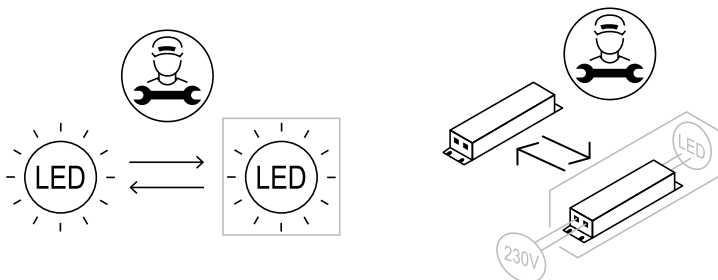

# APÈNDIX

## CURA DEL MEDI AMBIENT

### Eliminació de l'aparell antic



## ENGLISH

### Disposal of Your Old Appliance

- This crossed-out wheeled bin symbol indicates that waste electrical and electronic products (WEEE) should be disposed of separately from the municipal waste stream.
- Old electrical products can contain hazardous substances so correct disposal of your old appliance will help prevent potential negative consequences for the environment and human health. Your old appliance may contain reusable parts that could be used to repair other products, and other valuable materials that can be recycled to conserve limited resources.
- You can take your appliance either to the shop where you purchased the product, or contact your local government waste office for details of your nearest authorised WEEE collection point. For the most up to date information for your country please see [www.lg.com/global/recycling](http://www.lg.com/global/recycling).

## БЪЛГАРСКИ

### Изхвърляне на стария уред

- Символът със зачертаня контейнер показва, че отпадъците от електрическо и електронно оборудване (ОЕЕО) трябва да се изхвърлят отделно от битовите отпадъци.

- Старите електрически продукти могат да съдържат опасни вещества и правилното изхвърляне на Вашия уред ще помогне за предотвратяване на негативните последици за околната среда и човешкото здраве. Вашият стар уред може да съдържа части за многократна употреба, които биха могли да бъдат използвани за ремонт на други продукти, както и други ценни материали, които могат да бъдат рециклирани с цел запазване на ограничените ресурси.
- Можете да занесете Вашия уред или в магазина, от който сте го закупили или можете да се свържете с местния държавен офис за отпадъците, за да получите информация за най-близкия разрешен ОЕЕО пункт за събиране на отпадъци. За най-актуална информация от Вашата държава, моля, погледнете тук: [www.lg.com/global/recycling](http://www.lg.com/global/recycling)

## CATALÀ

### Eliminació de l'aparell antic

- Aquest símbol d'un contenidor ratllat indica que els residus de productes elèctrics i electrònics (RAEE) s'han d'eliminar per separat de la resta de residus municipals.
- Els productes elèctrics antics poden contenir substàncies perilloses, de manera que l'eliminació correcta del vostre aparell antic ajudarà a prevenir possibles conseqüències negatives per al medi ambient i la salut humana. El vostre aparell antic pot contenir peces reutilitzables que es podrien utilitzar per reparar altres productes, i altres materials valuosos que es poden reciclar per conservar recursos limitats.
- Podeu portar el vostre aparell a la botiga on el va comprar, o bé posar-vos en contacte amb l'oficina de residus de la vostra administració local per tal d'obtenir informació sobre el vostre punt de recollida de RAEE autoritzat més proper. Per obtenir la informació més actualitzada del vostre país, consulteu [www.lg.com/global/recycling](http://www.lg.com/global/recycling).



- Du kan enten tage apparatet til den butik hvor du købte det, eller kontakte dit lokale affaldskontor angående oplysninger om det nærmeste, autoriserede WEEE-samlepunkt. Find de sidste nye oplysninger for dit land på [www.lg.com/global/recycling](http://www.lg.com/global/recycling)

## ČEŠTINA

### Likvidace starého přístroje

- Tento symbol přeškrtnutého koše značí, že odpad z elektrických a elektronických výrobků (WEEE) je nutné likvidovat odděleně od linky komunálního odpadu.
- Staré elektrické výrobky mohou obsahovat nebezpečné látky, takže správná likvidace starých přístrojů pomůže zabránit potenciálním negativním důsledkům pro životní prostředí a lidské zdraví. Staré přístroje mohou obsahovat znovu použitelné díly, které lze použít k opravě dalších výrobků a další cenné materiály, které lze recyklovat a šetřit tak omezené zdroje.
- Spotřebič můžete zanechat buď do obchodu, kde jste ho zakoupili nebo se obrátit na místní správu komunálních odpadů, kde získáte podrobné informace o autorizovaném sběrném místě WEEE. Pro poslední aktuální informace z vaší země si prosím prostudujte web [www.lg.com/global/recycling](http://www.lg.com/global/recycling)

## DANSK

### Bortskaffelse af dit gamle apparat

- Dette symbol med en affaldsspand med kryds over angiver at elektrisk og elektronisk affald (WEEE) skal bortskaffes og genbruges korrekt, adskilt fra kommunens husholdningsaffald.
- Gamle elektriske produkter kan indeholde farlige stoffer, så når du bortskaffer dit gamle apparat på korrekt vis, hjælper du med at forhindre mulige negative konsekvenser for miljø og mennesker. Dit gamle apparat kan indeholde dele som kan genbruges, fx til at reparere andre produkter, eller værdifulde materialer som kan genbruges og derved begrænse spild af værdifulde ressourcer.



## DEUTSCH

### Entsorgung Ihrer Altgeräte

- Das durchgestrichene Symbol eines fahrbaren Abfallbehälters weist darauf hin, dass Elektro- und Elektronik-Produkte (WEEE) getrennt vom Hausmüll entsorgt werden müssen. Bitte entsorgen Sie Altgeräte getrennt von anderem Abfall und bringen Sie diese zu einer ausgewiesenen Sammelstelle für das Recycling von elektrischen und elektronischen Geräten. Falls die Geräte Batterien oder Lampen enthalten, die vom Endverbraucher ohne Beschädigung leicht entnommen werden können, trennen Sie diese bitte vor der Entsorgung von den Hauptgeräten, es sei denn, Sie möchten, dass die alten Geräte wiederverwendet werden (alte Batterien und Lampen werden getrennt gesammelt). Bitte beachten Sie auch, dass Sie persönlich dafür verantwortlich sind, personenbezogene Daten auf dem Gerät zu löschen, bevor Sie Ihre Geräte entsorgen.
- Alte elektrische Produkte können gefährliche Substanzen enthalten, die eine korrekte Entsorgung dieser Altgeräte erforderlich machen, um schädliche Auswirkungen auf die Umwelt und die menschliche Gesundheit zu vermeiden. Ihre ausgedienten Geräte können wiederverwendbare Teile enthalten, mit denen möglicherweise andere Produkte repariert werden können, aber auch sonstige wertvolle Materialien enthalten, die zur Schonung knapper Ressourcen recycelt werden können.
- Sie können Ihr Gerät entweder in den Laden zurückbringen, in dem Sie das Produkt ursprünglich erworben haben oder Sie kontaktieren Ihre Gemeindeabfallstelle für Informationen über die nächstgelegene autorisierte WEEE Sammelstelle. Bitte beachten Sie, dass einige\* Vertrieber verpflichtet sind :
  - bei der Abgabe eines neuen Elektro- oder Elektronikgerätes an einen Endnutzer ein Altgerät des Endnutzers der gleichen Geräteart unentgeltlich zurückzunehmen, und

- Altgeräte, die in keiner äußeren Abmessung größer als 25 Zentimeter sind, im Einzelhandelsgeschäft oder in unmittelbarer Nähe hierzu unentgeltlich zurückzunehmen; Wenn Offline oder Online Händler Neugeräte an Privathaushalte liefern, sind sie verpflichtet, Altgeräte direkt bei diesen abzuholen oder Rückgabemöglichkeiten in zumutbarer Entfernung anzubieten. Daher empfehlen wir Ihnen sich für weitere Informationen an Ihren Händler zu wenden.

- LG Electronic Deutschland GmbH ist ordnungsgemäß als Hersteller in Deutschland registriert. Damit trägt LG deutschlandweit zur Sammlung von Elektro- und Elektronik-Altgeräten bei, die Sie in kommunalen Getrennsammelstellen abgeben. Die aktuellsten Informationen finden Sie unter: [www.lg.com/global/recycling](http://www.lg.com/global/recycling) oder <https://www.lg.com/de/support/altgeraete-rueckgabe>.
  - \* Vertrieber mit einer Verkaufsfläche für Elektro- und Elektronikgeräte von mindestens 400 Quadratmetern sowie Vertrieber von Lebensmitteln mit einer Gesamtverkaufsfläche von mindestens 800 Quadratmetern, die Elektro- und Elektronikgeräte anbieten



## ΕΛΛΗΝΙΚΑ

### Απόρριψη της παλιάς σας συσκευής

- Αυτό το διαγραμμένο σύμβολο του τροχοφόρου κάδου υποδεικνύει ότι τα απόβλητα ηλεκτρικών και ηλεκτρονικών εξοπλισμών (ΑΗΗΕ) πρέπει να απορρίπτονται χωριστά από τα γενικά οικιακά απορρίμματα.
- Τα παλιά ηλεκτρικά προϊόντα μπορεί να περιέχουν επικίνδυνες ουσίες και ως εκ τούτου η σωστή απόρριψη της παλιάς σας συσκευής αποτρέπει ενδεχόμενες αρνητικές συνέπειες για το περιβάλλον και την ανθρώπινη υγεία. Η παλιά σας συσκευή μπορεί να περιέχει επαναχρησιμοποιήσιμα ανταλλακτικά που θα μπορούσαν να χρησιμοποιηθούν για την επισκευή άλλων προϊόντων, καθώς και άλλα υλικά αξίας που μπορούν να ανακυκλωθούν για εξοικονόμηση των περιορισμένων φυσικών πόρων.
- Μπορείτε να πάτε τη συσκευή σας, είτε στο κατάστημα από το οποίο αγοράσατε το προϊόν, ή να επικοινωνήσετε με το τοπικό γραφείο απορριμμάτων για λεπτομέρειες σχετικά με το πλησιέστερο εγκεκριμένο σημείο συλλογής ΑΗΗΕ (Απόβλητα Ηλεκτρικών και Ηλεκτρονικών Εξοπλισμών). Για τις πιο πρόσφατες πληροφορίες για τη χώρα σας επισκεφθείτε τη διεύθυνση [www.lg.com/global/recycling](http://www.lg.com/global/recycling)

## ESPAÑOL

### Símbolo para marcar AEE

- El símbolo del contenedor de basura tachado con un aspa indica que la recogida separada de aparatos eléctricos y electrónicos (AEE) debe realizarse de manera separada.

- Los productos eléctricos antiguos pueden contener sustancias peligrosas de modo que la correcta eliminación del antiguo aparato ayudará a evitar posibles consecuencias negativas para el medio ambiente y para la salud humana. El antiguo aparato puede contener piezas reutilizables que podrían utilizarse para reparar otros productos y otros materiales valiosos que pueden reciclarse para conservar los recursos limitados.
- Este producto contiene pilas y/o acumuladores. Siempre que no sea necesaria la intervención de un profesional cualificado para ello, y antes del depósito final del producto en las instalaciones de recogida selectiva, usted debe extraer las pilas y acumuladores de forma segura y separadamente para su adecuada gestión.
- Puede llevar el aparato a cualquiera de los centros autorizados para su recogida. Para obtener la información más actualizada para su país por favor visite [www.lg.com/global/recycling](http://www.lg.com/global/recycling)

## EESTI

### Vana seadme hävitamine

- Läbikriipsutatud ristiga prügikasti sümbol tähendab, et elektri- ja elektroonikaseadmete (WEEE) jäätmed tuleb kõrvaldada olmeprügist eraldi.
- Vanad elektriseadmed võivad sisaldada ohtlikke koostisosi, seega aitab prügi nõuetekohane hävitamine vältida võimalikku negatiivset mõju loodusele ja inimeste tervisele. Teie kasutatud seade võib sisaldada taaskasutatavaid osi, millega saab parandada teisi seadmeid ning muid väärtuslikke materjale, mida saab taaskasutada, et säilitada piiratud ressursse.
- Saate viia oma seadme kas kauplusse, kust see on ostetud või võtta ühendust kohaliku prügiveo ettevõttega, et saada lisainfot oma lähima WEEE jäätmete kogumiskoha kohta. Kõige ajakohasemat infot oma riigi kohta vaadake [www.lg.com/global/recycling](http://www.lg.com/global/recycling)



## SUOMI

### Vanhan laitteesi hävittäminen

- Tämä yliristitettävä jätteen symboli ilmaisee, että sähkö- ja elektronikkalaitteiden jätteet (WEEE) tulee pitää erillään kotitalousjätteestä ja viedä kunnalliseen kierrätyskeskukseen.
- Vanhat sähkötuotteet voivat pitää sisällään vaarallisia aineita, joten loppuun käytetyn laitteen oikea hävittäminen ehkäisee ympäristö- ja terveyshaittoja. Vanha laitteesi saattaa pitää sisällään uudelleen käytettäviä osia, joita voidaan käyttää korjaamaan muita tuotteita, sekä arvokkaita materiaaleja, joita voidaan kierrättää rajoitettujen resurssien säästämiseksi.
- Voit viedä laitteesi joko liikkeeseen, josta hankit tuotteen, tai ottaa yhteyttä paikallishallintosi ympäristötoimistoon koskien lähintä valtuutettua WEEE -keräyspistettä. Kaikkein viimeisimmät tiedot koskien maatasi, ks. osoitteessa [www.lg.com/global/recycling](http://www.lg.com/global/recycling)

## FRANÇAIS

### Recyclage de votre ancien appareil

- Ce symbole de poubelle barrée d'une croix indique que votre équipement électrique et électronique (EEE) ne doit pas être jeté avec les ordures ménagères. Il doit faire l'objet d'un tri et d'une collecte sélective séparée.
- Les équipements électriques que vous jetez peuvent contenir des substances dangereuses. Il est donc important de les jeter de façon appropriée afin d'éviter des impacts négatifs sur l'environnement et la santé humaine. L'équipement que vous jetez peut également contenir des pièces réutilisables pour la réparation d'autres produits ainsi que des matériaux précieux pouvant être recyclés pour préserver les ressources de la planète.

- Vous pouvez rapporter votre appareil au commerçant qui vous l'a vendu ou contacter votre collectivité locale pour connaître les points de collecte de votre EEE. Vous trouverez également des informations à jour concernant votre pays en allant sur [www.quefairedemesdechets.fr](http://www.quefairedemesdechets.fr)

## HRVATSKI

### Zbrinjavanje starog uređaja

- Ovaj simbol prekrizene kante za smeće na kotačićima označava kako se otpadni električni i električni proizvodi (WEEE) moraju zbrinjavati odvojeno od komunalnog otpada.
- Dotrajali električni proizvodi mogu sadržavati opasne tvari stoga će ispravno zbrinjavanje vaših dotrajalih uređaja pomoći u sprječavanju potencijalnih negativnih posljedica na okoliš i ljudsko zdravlje. Vaš dotrajao uređaj može sadržavati dijelove koji se mogu ponovo iskoristiti za popravak drugih proizvoda te druge vrijedne materijale koji se mogu reciklirati i tako sačuvati ograničene resurse.
- Ovisno o razini smetnje / štete i dobi stavke, stari proizvodi mogu se popraviti za više radnog života koji će sprječiti izbjegli otpada. Proizvodi koji nisu prikladni za ponovnu uporabu može se reciklirati da se oporavim vrijedne resurse i pomoći da se smanji globalno potrošnju novih sirovina.
- Uređaj možete odnijeti u trgovinu u kojoj ste kupili proizvod ili možete kontaktirati ured za zbrinjavanje otpada kod vaših mjesnih nadležnih tijela te od njih saznati više informacija o najbližem ovlaštenom WEEE sabirnom centru. Za najnovije informacije iz svoje države pogledajte internetske stranice [www.lg.com/global/recycling](http://www.lg.com/global/recycling)



## MAGYAR

### A régi készülék ártalmatlanítása

- A leselejtezett elektromos és elektronikai termékeket a háztartási hulladéktól elkülönítve kell begyűjteni, a jogszabályok által kijelölt módon és helyen.
- Régi készülékeinek megfelelő leselejtezése segíthet megelőzni az esetleges egészségre vagy környezetre ártalmas hatásokat.
- Ha további információra van szüksége régi készülékeinek leselejtezésével kapcsolatban, lépjen kapcsolatba velünk a [szelektalok.hu](http://szelektalok.hu) oldalon ahol tájékoztatjuk Önt visszavételi, átvételi, gyűjtési és kezelési kötelezettségeinkről.

## ITALIANO

### Smaltimento delle apparecchiature obsolete

- Tutte le apparecchiature elettriche ed elettroniche, contrassegnate da questo simbolo ("bidone della spazzatura barrato da una croce"), devono essere raccolte e smaltite separatamente rispetto agli altri rifiuti urbani misti mediante impianti di raccolta specifici installati da enti pubblici o dalle autorità locali. Si ricorda che gli utenti finali domestici possono consegnare gratuitamente le apparecchiature elettriche ed elettroniche a fine vita presso il punto vendita all'atto dell'acquisto di una nuova apparecchiatura equivalente. Gli utenti finali domestici possono inoltre consegnare gratuitamente apparecchiature elettriche ed elettroniche di piccolissime dimensioni (non eccedenti i 25 cm) a fine vita direttamente presso un punto vendita a ciò abilitato, senza obbligo di acquistare una apparecchiatura nuova di tipo equivalente. Si prega di informarsi previamente presso il punto vendita prescelto circa tale ultima modalità di conferimento dell'apparecchiatura a fine vita.

- Il corretto smaltimento dell'unità obsoleta contribuisce a prevenire possibili conseguenze negative sulla salute degli individui e sull'ambiente. Una gestione responsabile del fine vita delle apparecchiature elettriche ed elettroniche da parte degli utenti contribuisce al riutilizzo, al riciclaggio ed al recupero sostenibile dei prodotti obsoleti e dei relativi materiali.
- Per informazioni più dettagliate sullo smaltimento delle apparecchiature obsolete, contattare l'ufficio del comune di residenza, il servizio di smaltimento rifiuti o il punto vendita in cui è stato acquistato il prodotto. ([www.lg.com/global/recycling](http://www.lg.com/global/recycling))

## LIETUVIŲ

### Seno prietaiso utilizavimas

- Išbrauktos šiukšlių dėžės simbolis rodo, kad elektros ir elektronikos įrangos atliekas (EE|A) reiktų utilizuoti atskirai nuo buitinių atliekų.
- Senoje elektrinėje įrangoje gali būti pavojingų medžiagų, taigi tinkamas seno prietaiso utilizavimas padės apsaugoti nuo galimų neigiamų pasekmių aplinkai ir žmonių sveikatai. Jūsų sename prietaise gali būti dalių, kurias galima panaudoti dar kartą taisant kitą įrangą, ir kitų vertingų medžiagų, kurias galima perdirbti siekiant tausoti ribotus išteklius.
- Savo prietaisą galite nugabenti į parduotuvę, kurioje jį įsigijote, arba kreipkitės į vietos valdžios atliekų tarnybą ir sužinokite, kur yra artimiausia EE|A surinkimo vieta. Norėdami gauti daugiau informacijos apie savo šalies reikalavimus, apsilankykite [www.lg.com/global/recycling](http://www.lg.com/global/recycling).



## LATVIEŠU

### Jūsu vecās ierīces likvidēšana

- Šis simbols – pārsvītrotā atkritumu tvertne uz riteņiem – norāda, ka elektrisko un elektronisko iekārtu atkritumi (EEIA) jāutilizē atsevišķi no sadzīves atkritumu plūsmas.
- Veci elektriskie izstrādājumi var saturēt bīstamas vielas, tādēļ jūsu vecās ierīces pareiza utilizācija palīdzēs novērst iespējamās negatīvās sekas videi un cilvēka veselībai. Jūsu vecā ierīce var saturēt vairākkārt izmantojamas detaļas, kuras var izmantot citu izstrādājumu remontam, un citus vērtīgus materiālus, kurus var pārstrādāt, tādējādi saglabājot ierobežotus resursus.
- Jūs varat aiznest ierīci vai nu uz veikalu, kurā šo izstrādājumu iegādājieties, vai sazināties ar vietējās pašvaldības atkritumu savākšanas iestādi un uzzināt sīkāku informāciju par tuvāko oficiālo EEIA savākšanas punktu. Jaunāko informāciju par savu valsti skatiet vietnē [www.lg.com/global/recycling](http://www.lg.com/global/recycling).

## МАКЕДОНСКИ

### Фрлање на вашиот стар апарат

- Сите електрични и електронски производи треба да се фрлат засебно од комуналниот отпад, односно во собирни капацитети назначени од страна на владата или локалните власти.
- Правилното фрлање на вашиот стар апарат ќе помогне да се спречат potenciјalni негативни последици за околинata и човековото здравје.
- За подetalни информации за фрлањето на вашиот стар апарат, стапете во контакт со општинската служба за отстранување отпад или со продавницата од каде што сте го купиле производот.

## NEDERLANDS

### Verwijdering van uw oude apparaat

- Dit symbool van de doorgekruiste vuilnisbak geeft aan dat afgedankte elektrische en elektronische producten (WEEE) afzonderlijk van het huishoudelijke afval moeten worden verwijderd.
- Oude elektrische producten kunnen gevaarlijke stoffen bevatten, dus een juiste verwijdering van uw oude apparaat helpt bij het voorkomen van mogelijke negatieve gevolgen voor het milieu en de volksgezondheid. Uw oude apparaat kan herbruikbare onderdelen bevatten die kunnen worden gebruikt voor het repareren van andere producten, en andere waardevolle materialen die kunnen worden gerecycled voor het behoud van beperkte grondstoffen.
- U kunt uw apparaat meenemen naar de winkel waar u het product heeft gekocht, of u kunt contact opnemen met uw plaatselijke afvalverwerking instantie voor de gegevens van uw dichtstbijzijnde geautoriseerde WEEE-verzamelpunt. Voor de meest recente informatie voor uw land verwijzen wij u naar [www.lg.com/global/recycling](http://www.lg.com/global/recycling)

## NORSK

### Avhending av gamle apparater

- Dette symbolet av en utkrysset avfallsdunk indikerer at kassert elektronikk og elektroniske produkter (WEEE) skal kastes separat fra husholdningsavfall og leveres til den kommunale resirkuleringen.
- Gamle elektriske produkter kan inneholde farlige stoffer, så korrekt avfallshåndtering av det gamle apparatet bidrar til å hindre potensielt negative konsekvenser for miljøet og andres helse. Gamle apparater kan inneholde gjenbrukbare deler som kan brukes til å reparere andre produkter og andre verdifulle materialer som kan resirkuleres for å bevare begrensede ressurser.
- Du kan bringe apparatet enten til butikken der du kjøpte produktet, eller ta kontakt med den lokale myndighetens avfallskontor for informasjon om nærmeste autoriserte innsamlingspunkt for el-avfall (WEEE-avfall). For den mest oppdaterte informasjonen for ditt land, gå til [www.lg.com/global/recycling](http://www.lg.com/global/recycling).



## POLSKI

### Utylizacja starego urządzenia

- Symbol przekreślonego pojemnika na odpady na kółkach oznacza, że produkty elektryczne lub elektroniczne (WEEE) należy zutylizować poza obiegiem odpadów komunalnych.
- Stare produkty elektroniczne mogą zawierać niebezpieczne substancje. Właściwa utylizacja starego urządzenia pozwoli uniknąć potencjalnych negatywnych skutków dla środowiska i zdrowia. Stare urządzenie może zawierać części wielokrotnego użytku, które mogą zostać wykorzystane do naprawy innych produktów lub inne wartościowe materiały, które można przetworzyć, aby oszczędzać zasoby naturalne.
- Urządzenie można oddać do sklepu, w którym zostało kupione lub skontaktować się z lokalnym urzędem gospodarki odpadami, aby uzyskać informacje o najbliższym punkcie zbiórki WEEE. Aby uzyskać aktualne informacje z zakresu gospodarki odpadami obowiązującej w danym kraju, należy odwiedzić stronę <http://www.lg.com/global/sustainability/environment/take-back-recycling/global-network-europe> (plik PDF : "For more information about how to recycle LG products in your country").

## PORTUGUÊS

### Eliminação do seu aparelho usado

- Este símbolo de um caixote do lixo com rodas e linhas cruzadas sobrepostas indica que os resíduos de produtos elétricos e eletrônicos (REEE) devem ser eliminados separadamente do lixo doméstico.

- Os produtos elétricos usados podem conter substâncias perigosas, pelo que, a eliminação correta do seu aparelho usado pode contribuir para evitar potenciais consequências negativas para o ambiente e saúde humana. O seu aparelho usado pode conter peças reutilizáveis que podem ser usadas para reparar outros produtos e outros materiais úteis que podem ser reciclados para preservar os recursos limitados.
- Pode levar o seu aparelho à loja onde o adquiriu, ou contactar a sua entidade local de recolha e tratamento de resíduos para obter mais informações relativas ao ponto de recolha de REEE autorizado mais próximo. Para obter informações mais atualizadas relativas ao seu país, visite [www.lg.com/global/recycling](http://www.lg.com/global/recycling)

## ROMÂNĂ

### Eliminarea aparatului vechi

- Simbolul de pubeză indică faptul că deșeurile de echipamente electrice și electronice (DEEE) trebuie eliminate separat de celelalte deșeuri.
- Produsele electrice și electronice vechi conțin substanțe periculoase. Astfel, prin eliminarea corespunzătoare veți contribui la prevenirea deteriorării mediului înconjurător și al sănătății umane. Este posibil ca dispozitivul dvs. vechi să conțină piese componente care pot fi folosite pentru repararea altor produse sau materiale importante ce pot fi reciclate în scopul economisirii resurselor limitate.
- Dispozitivul vechi poate fi returnat magazinului de unde a fost achiziționat sau puteți contacta firma responsabilă pentru eliminarea deșeurilor în scopul aflării locației unității autorizate pentru reciclarea deșeurilor electrice și electronice (WEEE). Pentru informații mereu actualizate și referitoare la țara dvs. vă rugăm să vizitați pagina web [www.lg.com/global/recycling](http://www.lg.com/global/recycling).



## SLOVENČINA

### Zneškodnenie starého spotrebiča

- Tento symbol prečiarknutého odpadkového koša na kolieskach znamená, že odpad z elektrických a elektronických zariadení (WEEE) musí byť zneškodnený samostatne od komunálneho odpadu.
- Staré elektrické produkty môžu obsahovať nebezpečné latky, preto správne zneškodnenie vášho starého spotrebiča pomôže zabrániť potenciálnym negatívnym dopadom na prostredie a ľudské zdravie. Váš starý spotrebič môže obsahovať diely, ktoré možno opätovne použiť na opravu iných produktov, a iné cenné materiály, ktoré možno recyklovať s cieľom chrániť obmedzené zdroje.
- Svoj spotrebič môžete zaniest' do predajne, kde ste produkt zakúpili, alebo sa môžete obrátiť na oddelenie odpadov miestnej samosprávy a požiadať o informácie o najbližšom zbernom mieste odpadu z elektrických a elektronických zariadení (WEEE). Najnovšie informácie platné pre vašu krajinu nájdete na stránke [www.lg.com/global/recycling](http://www.lg.com/global/recycling)

## SLOVENŠČINA

### Odstranjanje vaše stare naprave

- Prečrtan symbol smetnjaka opozarja, da je treba odpadne električne in elektronske izdelke (OEEI) odstranjevati ločeno od ostalih komunalnih odpadkov.
- Odpadni električni izdelki lahko vsebujejo nevarne snovi, zato s pravilnim odstranjevanjem stare naprave prispevate k preprečevanju morebitnih negativnih vplivov na okolje in zdravje ljudi. Vaša stara naprava lahko vsebuje dele, ki jih je mogoče uporabiti za popravilo drugih izdelkov, in druge dragocene materiale, ki jih je mogoče reciklirati in s tem ohraniti omejene vire.

- Svojo napravo lahko odnesete v trgovino, kjer ste jo kupili, ali pa se glede podrobnosti o najbližjem pooblaščenem zbirnem mestu za odpadno električno in elektronsko opremo obrnite na lokalno komunalno podjetje. Za najnovejše informacije za svojo državo si oglejte [www.lg.com/global/recycling](http://www.lg.com/global/recycling).

## SHQIP

### Hedhja e pajisjes suaj të vjetër

- Të gjitha produktet elektrike dhe elektronike duhet të hidhen veçmas nga mbetjet e bashkisë përmes pikave të grumbullimit të caktuara nga qeveria ose autoritetet vendase.
- Hedhja e duhur e pajisjes suaj të vjetër do të ndihmojë në parandalimin e pasojave të mundshme negative për mjedisin dhe shëndetin e njeriut.
- Për informacione më të hollësishme rreth hedhjes të pajisjes suaj të vjetër, ju lutem kontaktoni zyrën e qytetit, shërbimin për hedhjen e mbeturinave ose dyqanin ku e keni blerë produktin.



## SRPSKI

### Odlaganje starog aparata

- Ovaj simbol precrтана kanta za smeće pokazuje da električni i elektronski otpad (WEEE) treba da se odlaže odvojeno od običnog komunalnog otpada.
- Stari električni aparati mogu da sadrže otrovne supstance, tako da će pravilno odlaganje Vašeg starog aparata pomoći sprečavanju pojave negativnih posledica po životnu sredinu i zdravlje ljudi. Vaš stari aparat može da sadrži delove za višekratnu upotrebu koji se mogu koristiti za zamenu drugih proizvoda i druge vredne materijale koji se mogu reciklirati radi očuvanja ograničenih resursa.
- Vaš aparat možete da odnesete u radnju gde ste ga kupili ili da kontaktirate lokalnu vladinu kancelariju za otpad kako biste dobili informaciju o najbližoj autorizovanoj WEEE stanici za odlaganje ovog otpada. Za najnovije informacije za Vašu zemlju, molimo Vas da pogledate web stranicu [www.lg.com/global/recycling](http://www.lg.com/global/recycling).

## SVENSKA

### Bortskaffning av den gamla produkten

- Den överkorsade soptunnesymbolen indikerar att elektroniskt och elektriskt avfall (WEEE) ska sorteras separat från hushållsavfallet och lämnas in till en av kommunen anvisad plats för återvinning.
- Kasserade elektroniska och elektriska produkter kan innehålla farliga substanser, korrekt avfallshantering av produkten förhindrar negativa konsekvenser för miljön och den mänskliga hälsan. Din gamla produkt kan även innehålla återanvändningsbara delar som kan användas för att reparera andra produkter samt innehålla värdefulla ämnen som kan återvinnas för att spara jordens resurser.
- Du kan ta din gamla produkt till butiken där du köpte den eller kontakta din kommun för information om närmaste WEEE-uppsamlingsställe. För att få den senaste informationen för ditt land, gå till [www.lg.com/global/recycling](http://www.lg.com/global/recycling)



FR

**Cet appareil  
et ses accessoires  
se recyclent**

REPRISE  
À LA LIVRAISON



OU

À DÉPOSER  
EN MAGASIN



OU

À DÉPOSER  
EN DÉCHÈTERIE



Points de collecte sur [www.quefairedemesdechets.fr](http://www.quefairedemesdechets.fr)  
Privilégiez la réparation ou le don de votre appareil !

**RECORDATORI**

**RECORDATORI**

