



MANUEL DU PROPRIÉTAIRE

AIR-EAU POMPE À CHALEUR



Veuillez lire attentivement ce manuel avant d'utiliser votre ensemble et le conserver pour toute référence ultérieure.

Instruction originale

FRANÇAIS

Unité extérieure
HM513MR UXC0

Unité intérieure
PHCSL0 ENCXLEU



www.lg.com

Copyright © 2025 LG Electronics. Tous droits réservés.

INTRODUCTION

Lisez ce manuel

À l'intérieur, vous trouverez de nombreux conseils utiles sur la façon d'utiliser et de maintenir correctement votre Pompe à Chaleur Air-Eau. Juste un peu de soins préventifs de votre part peut vous faire économiser beaucoup de temps et d'argent pendant la durée de vie de votre produit.

Vous trouverez de nombreuses réponses aux problèmes courants dans le tableau des conseils de dépannage. Si vous consultez d'abord notre tableau des conseils de dépannage, il se peut que vous n'ayez pas besoin d'appeler pour du service.

Comment trouver des informations supplémentaires sur le modèle

Les étiquettes énergétiques et les fiches produits pour toutes les combinaisons possibles sont disponibles sur

<https://www.lg.com/global/support/cedoc/cedoc>.

Recherchez le nom de l'ODU dans la page cedoc.

Pour votre information

Agrafez votre reçu sur cette page dans le cas où vous en avez besoin pour prouver la date d'achat ou pour des besoins de garantie. Écrivez le numéro du modèle et le numéro de série ici :

Numéro de modèle :

Numéro de série :

Vous pouvez les trouver sur une étiquette sur le côté de chaque unité.

Nom du revendeur :

Date d'achat :

TABLE DES MATIÈRES

Ce manuel peut contenir des images ou un contenu différent du modèle que vous avez acheté.

Ce manuel est sujet à révision par le fabricant.

INTRODUCTION	2
CONSIGNES DE SÉCURITÉ	5
LISEZ TOUTES LES INSTRUCTIONS AVANT UTILISATION.....	5
INSTRUCTIONS D'AVERTISSEMENT	6
INSTRUCTIONS DE MISE EN GARDE	12
PRÉSENTATION DU PRODUIT	16
Télécommande	17
DESCRIPTION DE L'OPÉRATION	18
Écran principal	18
Écran du menu	18
Écran de réglage	19
Écran popup.....	19
Surveillance.....	20
Revenir à l'écran	20
RÉGLAGE DE LA TEMPÉRATURE	21
Commander la température désirée	21
RÉGLAGE DE FONCTIONNEMENT	22
Marche / Arrêt	22
Mode de fonctionnement	22
Opération de refroidissement	23
Opération de chauffage	24
Opération d'IA / Automatique	25
Opération de chauffage d'ECS.....	27
Chauffage rapide du réservoir ECS.....	27
VUE D'ENSEMBLE DES PARAMÈTRES DU PROPRIÉTAIRE	28
Structure du menu.....	28
RÉGLAGE DU VERROUILLAGE	30
Comment accéder au réglage du verrouillage.....	30
Réglage du verrouillage - tout, marche / arrêt, mode, verrouillage ECS	30
RÉGLAGE DU PROGRAMME	31
Comment entrer le programme.....	31
Affichage du calendrier	32
Programmations et modification	34
Programmations et modification - Ajouter une programmation	35
Jour d'exception.....	37
Faible bruit de temps en mode	38

TABLE DES MATIÈRES

Horaires de bouclage d'ECS	39
RÉGLAGE DU CONTRÔLE ÉNERGÉTIQUE.....	42
Puissance / Calorie	42
Réglage de l'énergie	43
RÉGLAGE DES FONCTIONS.....	44
Comment entrer le réglage des fonctions	44
Jumelage Wi-Fi	44
Chaudière tierce	45
Réglage de la température de l'eau	46
Mode de production d'eau chaude sanitaire	47
RÉGLAGE UTILISATEUR	48
Comment accéder aux paramètres utilisateur.....	48
Paramètres utilisateur	48
Langue.....	49
Unité de température.....	50
Minuteur de l'écran de veille.....	51
Luminosité LCD inactive.....	51
Date.....	52
Temps	53
Heure d'été.....	54
Mot de passe	55
Réinitialisation de l'Horaires.....	56
Thème.....	57
Retour automatique à l'écran principal.....	57
Redémarrage du système.....	57
RÉGLAGE DU SERVICE.....	58
Comment entrer le paramètre de service.....	58
Contact de service.....	58
Informations sur le modèle	59
Informations sur la version du CMR.....	59
Open Source Licence	59
UTILISATION DU THERMOSTAT.....	60
Comment utiliser le thermostat.....	60
FONCTIONNEMENT D'URGENCE.....	61
MAINTENANCE ET SERVICE	64
Activités de maintenance	64
Lorsque l'unité ne fonctionne pas.	64
Appeler le service immédiatement dans les situations suivantes.....	65

CONSIGNES DE SÉCURITÉ

LISEZ TOUTES LES INSTRUCTIONS AVANT UTILISATION

Les consignes de sécurité suivantes sont destinées à éviter les risques ou dommages imprévus issus d'une utilisation dangereuse ou incorrecte de l'appareil.

Message de sécurité



Ce symbole s'affiche pour indiquer des problèmes et des utilisations qui peuvent présenter des risques. Lire attentivement la partie qui comporte ce symbole et suivre les instructions afin d'éviter tout risque.



AVERTISSEMENT

Cela indique que tout manquement à suivre les instructions peut entraîner des blessures graves ou la mort.



ATTENTION

Cela indique que tout manquement à suivre les instructions peut entraîner des blessures légères ou endommager l'appareil.

Notes pour les réfrigérants inflammables

Les symboles suivants sont affichés sur les unités.



Ce symbole indique que cet appareil utilise un réfrigérant inflammable. S'il y a une fuite du réfrigérant et qu'il est exposé à une source d'allumage externe, il y a un risque d'incendie.



Ce symbole indique que le Manuel d'utilisation doit être lu attentivement.



Ce symbole indique qu'un personnel de service devrait manipuler cet équipement en se référant au Manuel d'installation.



Ce symbole indique que des informations sont disponibles dans le Manuel d'utilisation ou le Manuel d'installation.

INSTRUCTIONS D'AVERTISSEMENT

AVERTISSEMENT

- Pour réduire le risque d'explosion, d'incendie, de décès, de choc électrique, de blessure ou d'ébouillantage de personnes lors de l'utilisation de cet appareil, suivez les précautions de base, y compris les suivantes :

 - Raccorder toujours le produit à la terre.
 - Il existe un risque de choc électrique.

- N'utilisez pas un disjoncteur défectueux ou sous-estimé. Utilisez le disjoncteur et le fusible correctement calibrés.
 - Il existe un risque d'incendie ou de choc électrique.
- N'utilisez pas de multiprise. Utilisez toujours cet appareil sur un circuit et un disjoncteur dédiés.
 - Il existe un risque d'incendie ou de choc électrique.
- Pour les travaux électriques, contactez le revendeur, le vendeur, un électricien qualifié ou un centre de service agréé. Ne pas démonter ou réparer le produit par vous-même.
 - Il existe un risque d'incendie ou de choc électrique.
- Toujours mettre à la terre le produit conformément au schéma de câblage. Ne connectez pas le fil de mise à la terre à la tige d'allègement des conduites de gaz ou d'eau ou au fil de mise à la terre du téléphone.
 - Il existe un risque d'incendie ou de choc électrique.
- Installer solidement le panneau et le couvercle du boîtier de commande.
 - Il existe un risque d'incendie ou d'électrocution dû à la poussière, à l'eau, etc.
- Utiliser un disjoncteur ou un fusible correctement classé.
 - Il existe un risque d'incendie ou de choc électrique.
- Ne modifiez pas et ne rallongez pas le câble d'alimentation. Si le câble ou le cordon d'alimentation présente des égratignures ou si la peau est décollée ou détériorée, elle doit être remplacée.
 - Il existe un risque d'incendie ou de choc électrique.
- Pour l'installation, le retrait ou la réinstallation, contacter toujours le revendeur ou un Centre de Service Agréé.
 - Il y a un risque d'incendie, de choc électrique, d'explosion ou de blessures.
- N'installez pas le produit sur un support d'installation défectueux. Assurez-vous que la zone d'installation ne se détériore pas avec l'âge.
 - Cela peut entraîner la chute du produit.

- Ne jamais installer l'appareil sur une base mobile ou à un endroit où il pourrait tomber.
 - L'unité qui tombe peut causer des dommages ou des blessures ou même la mort d'une personne.
- Si de l'eau pénètre dans l'appareil (s'il est inondé ou immergé), contacter un service après-vente agréé pour réparation avant de l'utiliser à nouveau.
 - Il existe un risque d'incendie ou de choc électrique.
- Assurez-vous de vérifier le réfrigérant à utiliser. Veuillez lire l'étiquette sur le produit.
 - Un réfrigérant incorrect peut empêcher le fonctionnement normal de l'unité.
- Ne pas utiliser un cordon d'alimentation, une fiche ou une prise qui est endommagé.
 - À défaut, vous vous exposez à un risque d'incendie ou de décharge électrique.
- Ne pas toucher, utiliser ou réparer le produit avec les mains mouillées.
 - Il existe un risque de choc électrique ou d'incendie.
- Ne pas placer un appareil de chauffage ou d'autres appareils de chauffage à proximité du câble d'alimentation.
 - Il existe un risque d'incendie ou de choc électrique.
- Veiller à ce que les pièces électriques ne soient pas au contact de l'eau. Installer l'appareil loin des sources d'eau.
 - Ceci pourrait provoquer un incendie, une défaillance de l'appareil ou un choc électrique.
- Ne stockez pas et n'utilisez pas de combustible ou de gaz inflammable à proximité de l'unité extérieure (en particulier dans la zone de protection).
 - Il existe un risque de feu.
- Les connexions de câblage doivent être bien serrées et le câble doit être correctement acheminé de sorte qu'il n'y ait aucune force qui tire le câble des bornes de raccordement.
 - Des connexions incorrectes ou desserrées peuvent générer de la chaleur ou provoquer un incendie.

- Éliminez en toute sécurité les matériaux d'emballage. Comme les vis, les clous, les batteries, les objets cassés, etc après l'installation ou l'entretien, puis déchirez et jetez les sacs d'emballage en plastique.
 - Les enfants peuvent jouer avec eux et se blesser.
- Veiller à vérifier que le périphérique d'alimentation n'est pas sale, lâche ou cassé, puis mettre l'appareil sous tension.
 - Un dispositif d'alimentation sale, desserré ou cassé peut provoquer un choc électrique ou un incendie.
- Dans l'unité extérieure, le condensateur élévateur fournit de l'électricité haute tension aux composants électriques. Veiller à décharger complètement le condensateur avant les travaux de réparation.
 - un condensateur chargé peut provoquer un choc électrique.
- Lors de l'installation de l'unité, utiliser le kit d'installation fourni avec le produit.
 - Sinon, l'appareil pourrait tomber et provoquer des blessures graves.
- Veuillez à n'utiliser que les pièces répertoriées dans la liste des pièces svc. Ne jamais tenter de modifier l'appareil.
 - L'utilisation de pièces inappropriées peut provoquer un choc électrique, une production excessive de chaleur ou un incendie.
- Ne pas utiliser le produit dans un espace hermétiquement clos pendant une longue période. Effectuer la ventilation régulièrement.
 - Une carence en oxygène pourrait se produire et donc nuire à votre santé.
- N'ouvrez pas le couvercle avant ou la grille du produit pendant le fonctionnement de l'appareil. (Ne touchez pas le filtre électrostatique si le climatiseur en est équipé.)
 - Il y a un risque de blessures physiques, de choc électrique ou de défaillance du produit.
- Si d'étranges sons, odeurs ou fumées proviennent du produit, éteindre immédiatement le disjoncteur ou débrancher le câble d'alimentation.
 - Il existe un risque de choc électrique ou d'incendie.

- Ventiler la pièce du produit de temps en temps s'il est utilisé avec un poêle, ou un élément chauffant etc.
 - Une carence en oxygène peut se produire et donc nuire à votre santé.
- Couper l'alimentation principale lors du nettoyage ou de la réparation du produit.
 - Il existe un risque de choc électrique.
- Veillez à ce que personne ne puisse marcher ou tomber sur l'unité.
 - Cela pourrait entraîner Des blessures et endommager le produit.
- Veillez à ce que le câble d'alimentation ne puisse être retiré ou endommagé pendant le fonctionnement.
 - Il existe un risque d'incendie ou de choc électrique.
- Ne touchez aucune pièce électrique avec les mains humides. Coupez l'alimentation électrique avant de toucher les pièces électriques.
 - Il existe un risque de choc électrique ou d'incendie.
- Ne pas toucher le tuyau de réfrigérant et le tuyau d'eau ou toute pièce interne lorsque l'unité est en fonctionnement ou immédiatement après l'utilisation.
 - Il existe un risque de brûlures ou d'engelure, de blessures corporelles.
- Si vous touchez le tuyau ou les pièces internes, vous devez porter une protection ou attendre le retour à la température normale.
 - À défaut, vous risquez des brûlures, des engelures ou d'autres blessures.
- Ne pas toucher directement le réfrigérant qui fuit.
 - Il y a un risque d'engelure.
- Assurez-vous d'installer la vanne mélangeuse (fournie sur place). La vanne mélangeuse limite la température de l'eau. La valeur maximale de la température de l'eau chaude doit être choisie conformément à la législation applicable.
- Ne pas chauffer à une température supérieure à celle fournie par le produit.
 - Sinon, cela pourrait provoquer un incendie ou endommager le produit.

- Cet appareil est destiné à être utilisé par des utilisateurs experts ou formés aux magasins, l'industrie légère et les fermes, ou à des fins commerciales par des non-spécialistes.
- Ne montez sur l'appareil ni n'y placez aucun objet. Autrement, vous risquez de vous blesser en tombant de l'appareil.
- Utiliser une pompe à vide ou un gaz inerte (azote) lorsque vous effectuez un test de fuite ou une purge d'air. Ne pas comprimer de l'air ou de l'oxygène et ne pas utiliser de gaz inflammables. Sinon, cela peut provoquer un incendie ou une explosion.
 - Risque de décès, de blessure, d'incendie ou d'explosion.
- L'appareil doit être stocké dans une zone bien ventilée où la taille de la pièce correspond à la surface de la pièce comme spécifié pour le fonctionnement.
- L'appareil doit être stocké dans une chambre sans flammes nues (par exemple un appareil à gaz en fonctionnement) fonctionnant en continu et des sources d'inflammation (par exemple un dispositif de chauffage électrique en fonctionnement).
- L'appareil doit être stocké de manière à éviter tout dommage mécanique.
- Toute personne travaillant ou pénétrant dans un circuit réfrigérant doit disposer d'un certificat en cours de validité émanant d'une autorité d'évaluation accréditée par l'industrie, l'autorisant à gérer en toute sécurité les réfrigérants conformément à une spécification d'évaluation reconnue par l'industrie (inclure les outils correspondants et les équipements de protection individuelle requis).
- Toute personne amenée à travailler ou à pénétrer dans un circuit réfrigérant doit porter un équipement de protection approprié et disposer d'un extincteur.
- Garder les ouvertures de ventilation requises dégagées d'obstacles

- Le service ne doit être effectué que comme recommandé par le fabricant de l'équipement. L'entretien et la réparation requérant l'assistance d'un autre personnel compétent doivent être effectués sous la supervision d'une personne compétente pour l'utilisation de réfrigérants inflammables.
- L'appareil doit être stocké dans une zone bien ventilée où la taille de la pièce correspond à la surface de la pièce comme spécifié pour le fonctionnement.
- L'appareil doit être stocké dans une chambre sans flammes nues (par exemple un appareil à gaz en fonctionnement) fonctionnant en continu et des sources d'inflammation (par exemple un dispositif de chauffage électrique en fonctionnement).
- L'appareil doit être installé conformément à la réglementation de câblage nationale.
- Si le cordon d'alimentation est endommagé, il doit être remplacé par le fabricant, ses agents de service ou des personnes qualifiées afin d'éviter tout danger.

INSTRUCTIONS DE MISE EN GARDE

ATTENTION

- Pour réduire le risque de blessures légères à une personne, dysfonctionnement ou dommages au produit ou à la propriété lors de l'utilisation de cet appareil, suivre les précautions de base, notamment les suivantes :

 - Utiliser deux ou plusieurs personnes pour soulever et transporter le produit.
 - Éviter Les dommages corporels.
 - Ne pas installer le produit dans un endroit où il sera directement exposé au vent de la mer (embruns salés).
 - Cela peut provoquer une corrosion sur le produit.

- Garder le niveau même lors de l'installation du produit.
 - Pour éviter les vibrations ou le bruit.
- Ne pas installer le produit dans un endroit où le bruit ou l'air chaud de l'unité pourraient déranger le voisinage.
 - Cela peut causer un problème Pour vos voisins et donc un différend.
- Vérifier toujours qu'il n'y a pas de fuite de gaz (réfrigérant) après l'installation ou la réparation du produit.
 - de faibles niveaux de réfrigérant peuvent causer Une défaillance du produit.
- N'utilisez pas ce produit pour des objectifs spéciaux tels que la préservation d'aliments, d'œuvres d'art, etc. Il s'agit d'une pompe à chaleur grand public et non d'un système frigorifique de précision.
 - Il existe un risque de dommage ou de perte de biens.
- Ne pas obstruer l'entrée ou la sortie du flux d'air.
 - Cela peut entraîner Une défaillance du produit.
- Utiliser un chiffon doux pour le nettoyage. Ne pas utiliser de détergents agressifs, de solvants ou des projections d'eau, etc.
 - Ceci risquerait de provoquer un incendie, un choc électrique ou des dommages aux pièces plastiques du produit.
- Ne pas marcher ou mettre quelque chose sur le produit.
 - Il existe un risque de blessure et de défaillance du produit.
- Ne pas mettre les mains ou d'autres objets dans l'entrée ou la sortie d'air pendant le fonctionnement du produit.
 - Il y a Des pièces pointues et mobiles qui pourraient causer Des dommages corporels.
- Faire attention lors du déballage et de l'installation du produit.
 - Des bords tranchants peuvent entrainer des blessures.
- Si le gaz réfrigérant fuit pendant la réparation, ne pas toucher le gaz réfrigérant qui fuit.
 - Le gaz réfrigérant peut causer des engelures (brûlures froides).

- Ne pas incliner l'appareil lors de son retrait ou désinstallation.
 - L'eau condensée à l'intérieur peut se renverser.
- Ne pas mélanger d'air ou de gaz autre que le réfrigérant spécifié utilisé dans le système.
 - Si l'air pénètre dans le système de réfrigération, une pression trop élevée se produit, causant des dommages matériels ou des blessures.
- Si le gaz de réfrigérant fuit pendant l'installation, ventiler immédiatement la zone.
 - Sinon, cela peut être dangereux pour votre santé.
- Le démontage de l'unité, le traitement de l'huile réfrigérante et des pièces éventuelles doivent être effectués conformément aux normes locales et nationales.
- Si l'appareil n'est pas utilisé pendant une longue période, nous vous recommandons vivement de ne pas couper son alimentation électrique.
 - L'eau pourrait geler.
- Si l'appareil n'est pas utilisé et que l'alimentation électrique de l'appareil est coupée pendant une longue période, il est fortement recommandé de faire évacuer toute l'eau contenue dans l'appareil par une personne certifiée.
 - L'eau pourrait geler.
- Ne pas exposer pas votre peau, vos enfants ou vos plantes à l'air froid ou chaud.
 - Cela pourrait nuire à votre santé.
- Utiliser un tabouret ou une échelle solide lorsque vous nettoyez, entretenez ou réparez le produit en hauteur.
 - être prudent et Éviter de vous blesser.
- L'eau chaude peut ne pas être disponible immédiatement, pendant l'opération de désinfection ou en fonction de la quantité d'eau chaude.
- Pendant le chauffage au sol, il est important de limiter la température minimale / maximale de l'eau.

- Si une personne autre qu'un professionnel agréé installe, répare ou modifie les produits de climatisation LG Electronics, la garantie est annulée.
 - Tous les frais de réparation sont alors à la charge du propriétaire.
- N'installez pas l'unité dans des atmosphères potentiellement explosives.
- Les réfrigérants sont préchargés en usine dans l'unité extérieure. Des réfrigérants supplémentaires doivent être chargés en fonction de la longueur et de la taille du tuyau.
- Cet appareil n'est pas destiné à être utilisé par des personnes (y compris des enfants) souffrant de déficience physique, sensorielle ou mentale, ou manquant d'expérience et de connaissances, à moins qu'elles ne soient accompagnées ou qu'elles aient reçu des instructions relatives à l'utilisation de l'appareil de la part d'une personne responsable de leur sécurité. Surveillez les enfants afin qu'ils ne jouent pas avec l'appareil.
- Cet appareil peut être utilisé par des enfants de 8 ans et plus et par des personnes avec des capacités mentales, sensorielles ou physiques réduites, ou n'ayant pas suffisamment d'expérience ou de connaissances, si elles agissent sous surveillance ou ont reçu des instructions concernant l'utilisation sécurisée de l'appareil et comprennent les dangers impliqués. Les enfants ne doivent pas jouer avec l'appareil. Le nettoyage et l'entretien par l'utilisateur ne doivent pas être effectués par des enfants sans surveillance.

PRÉSENTATION DU PRODUIT

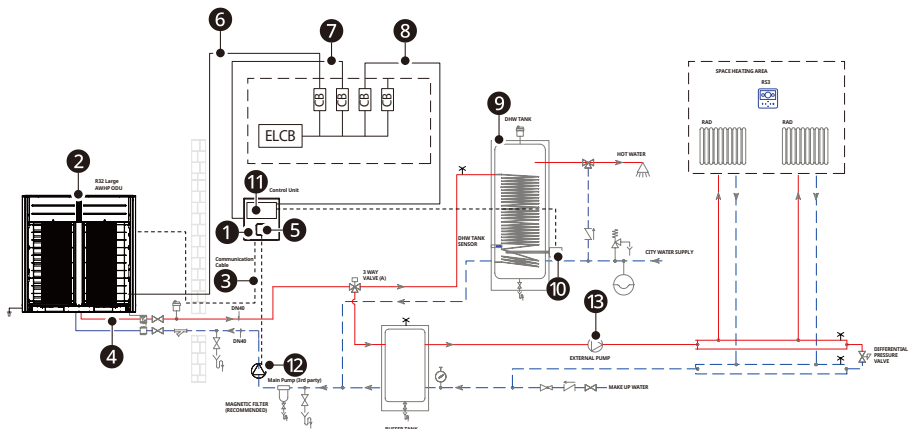

Description

Non	Nom	Non	Nom
①	Unité de contrôle	⑧	Disjoncteur pour le chauffage d'appoint ECS*
②	Unité extérieure	⑨	Réservoir ECS*
③	Câble de communication	⑩	Chauffage d'appoint ECS*
④	Conduites d'eau de chauffage	⑪	Kit réservoir ECS
⑤	Télécommande	⑫	Pompe principale (tiers)
⑥	Alimentation de l'unité extérieure	⑬	Pompe externe
⑦	Alimentation de l'unité intérieure	* En option ELCB : disjoncteur de fuite à la terre CB : disjoncteur	

- Additional Information : Serial number refers to the barcode on the product.
 - Max allowable pressure Hight side : 4.32 Mpa / Low side : 2.4 Mpa
 - Operating Condition
 - Maximum operating temperature of water : 65 °C
 - Minimum operating temperature of water : Cooling : 5 °C / Heating : 25 °C
 - Maximum inlet water pressure : 1 Mpa
 - Minimum inlet water pressure : 0.03 Mpa
- * Le fonctionnement au-dessus de 60°C n'est possible que lorsque le chauffage est opérationnel (chauffage de secours et chauffage d'appoint)

Télécommande

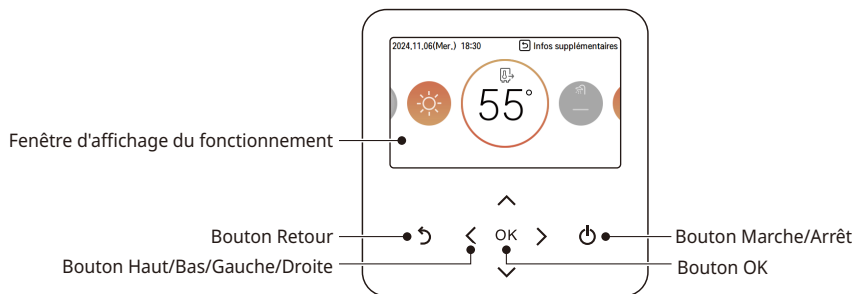

Fenêtre d'affichage du fonctionnement	Affichage de l'état de Fonctionnement et des Réglages
Bouton Retour	Lorsque vous revenez à l'étape précédente à partir de l'étape des réglages du menu
Touches haut/bas/gauche/droite	Lorsque vous modifiez la valeur de réglage du menu
Bouton OK	Lorsque vous enregistrez la valeur de réglage du menu
Bouton Marche/Arrêt	Lorsque vous mettez en MARCHE / ÉTEIGNEZ la pompe à Chaleur Air-Eau

REMARQUE

- La télécommande se trouve dans l'unité intérieure de l'usine. Elle peut être repositionnée sur la surface habitable à l'aide d'un kit d'accessoires de plaque de protection, puis utilisée pour détecter la température de l'air ambiant (le cas échéant).
- Certaines fonctions peuvent ne pas fonctionner et elles s'affichent en fonction du type de produit.
- Le produit réel peut être différent du contenu ci-dessus en fonction du type de modèle.
- Lors de l'utilisation d'un système d'exploitation simultané, chaque fois que vous appuyez sur le bouton de la télécommande, le système fonctionne approximativement après 1 à 2 minutes.

DESCRIPTION DE L'OPÉRATION

Écran principal

Dans l'écran principal, appuyez sur le bouton [**<**, **>** (gauche / droite)] pour sélectionner la catégorie à définir et vous pouvez commander en appuyant sur le bouton [**▲**, **▼** (haut / bas)].

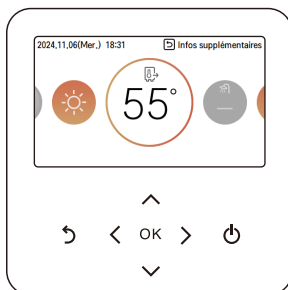

Écran du menu

Dans l'écran principal, appuyez sur le bouton [**<**, **>** (gauche / droite)] pour sélectionner le menu et appuyez sur le bouton [**OK**] pour passer à l'écran du menu.

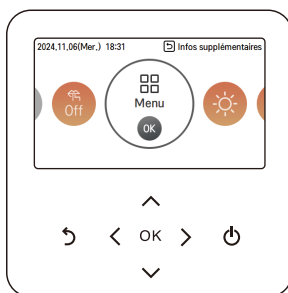

Dans l'écran du menu, appuyez sur le bouton [**<**, **>** (gauche / droite)] pour sélectionner la catégorie à définir, puis appuyez sur le bouton [**OK**] pour passer à l'écran de détail.

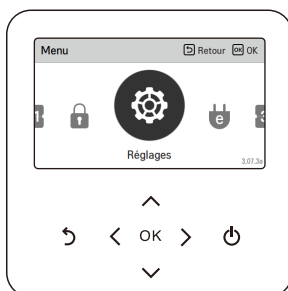

Écran de réglage

Sélectionnez la catégorie à définir en utilisant le bouton [▲, ▼ (haut / bas)].



Dans chaque écran de détail du menu, comme dans la boîte de la figure gauche, lorsque les icônes « <, > » sont affichées en même temps, vous pouvez immédiatement appliquer la valeur de réglage en appuyant sur le bouton [<, > (gauche / droite)].

- Pour les valeurs pouvant être définies dans chaque catégorie, se reporter au manuel détaillé de chaque fonction.

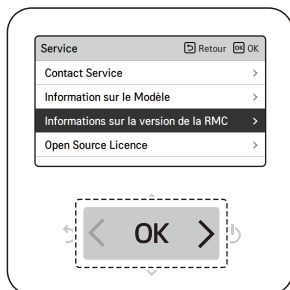

Dans chaque écran de détail du menu, comme dans la boîte de la figure gauche, si uniquement l'icône « > » est affichée, vous pouvez passer à l'écran de réglage de détail en appuyant sur le bouton [> (droite) ou **OK**].

- Pour les valeurs pouvant être définies dans chaque catégorie, se reporter au manuel détaillé de chaque fonction.

Écran popup

Le message en incrustation est le message affiché en bas de l'écran lorsqu'une opération est activée / désactivée ou si une fonction est définie / annulée.

Le message popup est principalement affiché lorsqu'une erreur s'est produite au niveau du produit.

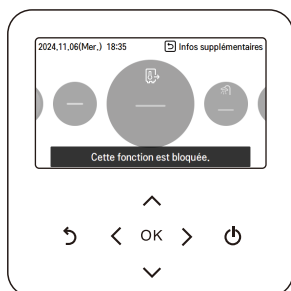

< Message toast >



< Message popup >

Surveillance

Dans l'écran principal, vous pouvez entrer dans l'écran de surveillance en appuyant sur le bouton **[Retour]**

dans l'écran de surveillance, vous pouvez vérifier les informations suivantes,

- La température ambiante
- La température d'entrée / sortie d'eau
- le fonctionnement de la pompe à eau
- Le débit d'eau
- La pression de l'eau
- la température de la chaleur solaire
- La température extérieure

REMARQUE

- Certaines informations peuvent ne pas être visibles si la fonction est désactivée ou pas disponible pour ce modèle.

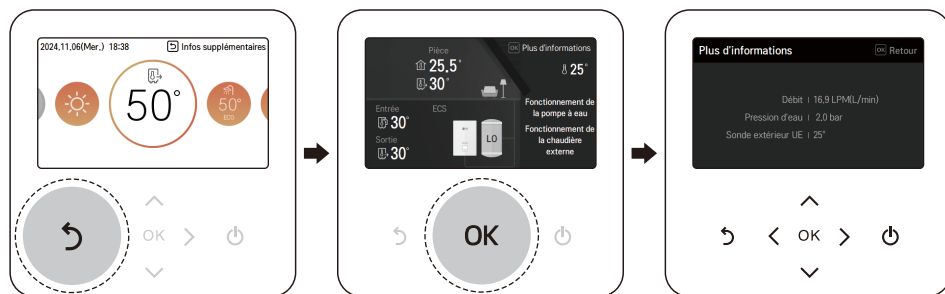

Revenir à l'écran

Dans l'écran principal, après être passé à la catégorie en appuyant sur le bouton [**<**, **>** (gauche / droite)] s'il n'y a pas d'opération de la télécommande, après 10 secondes, il revient à la position de base de l'écran principal. (Position de base : partie d'affichage de la température intérieure)

Dans les écrans à l'exception de l'écran principal, s'il n'y a pas d'activité de la télécommande pendant 1 minute, ils passent à l'écran principal.

RÉGLAGE DE LA TEMPÉRATURE

Commander la température désirée

Vous pouvez facilement commander la température désirée.

- Dans l'écran principal, appuyez sur le bouton [<, > (gauche / droite)] pour sélectionner la catégorie de température souhaitée, puis appuyez sur le bouton [^, v (haut / bas)] pour régler la température souhaitée.
 - Dans le mode de refroidissement, de chauffage et d'IA / Auto, la commande de la température désirée est possible.

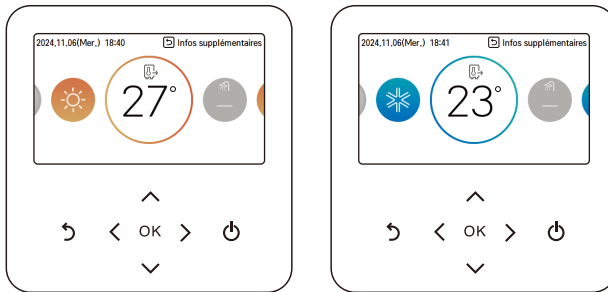

Fonction	Description
Température de sortie de l'eau	Si la température désirée est inférieure à la température de l'eau, le chauffage n'est pas effectué. Réglez la température désirée plus haut que la température de l'eau. (Si la température souhaitée est supérieure à la température de l'eau, le refroidissement n'est pas effectué.)
Température du réservoir d'ECS	Le réglage de la température ECS du réservoir est disponible lorsque le réservoir ECS est installé.
Température d'entrée de l'eau	Cette opération est changée uniquement pour le capteur de température, le capteur de température d'entrée et la logique de contrôle de température sont identiques à l'opération de température de sortie d'eau.

REMARQUE

- La fonction peut être activée en fonction du réglage de l'installateur.
- Circuit 1 = Circuit direct
- Circuit 2 = Circuit de mélange

RÉGLAGE DE FONCTIONNEMENT

Marche / Arrêt

THERMAV™ sera activé ou désactivé.

Appuyez sur le bouton  [Marche / Arrêt] de la télécommande.

- Si le produit est en fonctionnement, le bouton [Marche / Arrêt] s'allume.
- Si le produit est éteint, le rétro-éclairage du bouton [Marche / Arrêt] sera désactivé.

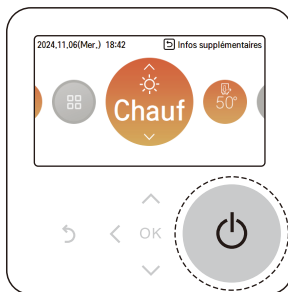

Mode de fonctionnement

Vous pouvez facilement commander le mode de fonctionnement souhaité.

Dans l'écran principal, appuyez sur le bouton [**<**, **>**] (gauche / droite) pour sélectionner le mode de fonctionnement ou quitter ou maintenir la catégorie, et appuyez sur le bouton [**▲**, **▼**] (haut / bas) pour régler le mode de fonctionnement.

- Certains produits peuvent ne pas prendre en charge certains modes de fonctionnement.

Mode	Description
Refroidissement	Refroidir la pièce à la température désirée. Activé lorsque N° 4 ON de l'unité intérieure PCB DIP SW 2. (Reportez-vous au manuel de l'installateur.)
Chauffage	Chauffer la pièce à la température ambiante désirée.
IA / Auto	Le mode et la température réglée sont réglés automatiquement en fonction de la température extérieure (définie par l'installateur). Le réglage de la température est possible.

※ Lorsque la télécommande est éteinte, seule la protection antigel est activée.

AVERTISSEMENT

- Le refroidissement ne doit être activé que si le système de distribution est conçu pour acheminer de l'eau froide. Une mauvaise utilisation peut entraîner des dommages.

Opération de refroidissement

La température de réglage minimale de l'opération de refroidissement est de 5 °C.

- La température désirée peut être commandée dans les unités par 1 °C.
 - Régler la température désirée plus bas que la température de l'eau.
 - La température de l'eau est affichée sur l'écran par défaut de la télécommande.
 - Si votre unité fonctionne en mode refroidissement et que vous appuyez sur le bouton **[Marche / Arrêt]**, l'opération de refroidissement sera désactivée.

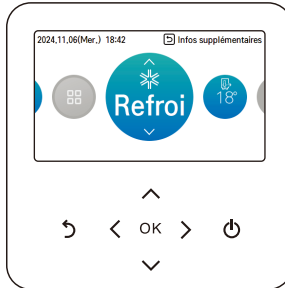

REMARQUE

- Activé lorsque N° 4 ON de l'unité intérieure PCB DIP SW 2 (Reportez-vous au manuel de l'installateur).
 - L'opération de refroidissement ne doit pas être activée si le système de distribution n'est pas conçu pour acheminer de l'eau froide. Une mauvaise utilisation peut entraîner des dommages.

Activé lorsque N ° 4 ON de l'unité intérieure PCB DIP SW 2 (Reportez-vous au réglage de l'installateur)

Qu'est-ce que la fonction de temporisation de 3 minutes?

REMARQUE

- Le compresseur démarre après 3 minutes et l'air froid sort.
- Dans l'opération de refroidissement, vous pouvez sélectionner la température désirée dans la plage de 6 °C à 24 °C. La différence de température favorable entre la température d'entrée de l'eau et la température de sortie est de 5 °C.

Opération de chauffage

- La température désirée peut être commandée dans les unités par 1 °C.
 - température désirée plus haut que la température de l'eau.
 - La température de l'eau est affichée sur l'écran par défaut de la télécommande.
 - Si votre unité fonctionne en mode chauffage et que vous appuyez sur le bouton [**Marche / Arrêt**], l'opération de chauffage sera désactivée.

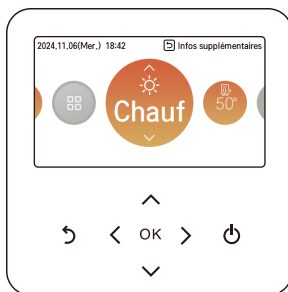

REMARQUE

En mode chauffage, la plage de réglage de la température varie selon le modèle.

- Vous pouvez sélectionner la température souhaitée dans la plage de 15 °C ~ 65 °C
 - Lorsque le chauffage d'appoint électrique n'est pas utilisé, la température minimale de la température de l'eau peut être réglée entre 34 °C et 20 °C.
-

Opération d'IA / Automatique

Afin d'économiser de l'énergie et d'offrir le meilleur confort, la température de réglage suivra la température extérieure. Si la température extérieure diminue, la capacité de chauffage de la maison augmentera automatiquement afin de conserver la même température ambiante. Tous les paramètres seront réglés par l'installateur lors de la procédure de démarrage et seront adaptés aux caractéristiques du site.

- 1 Sélectionnez le mode IA / Auto.

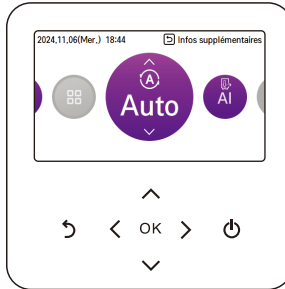

- 2 Sélectionnez la catégorie de température souhaitée.

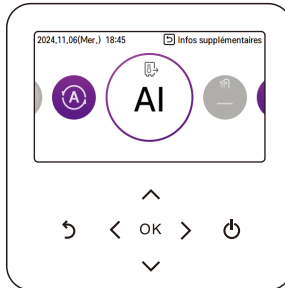

- 3 Réglez le niveau de température souhaitée en appuyant sur le bouton [▲, ▼ (haut / bas)].

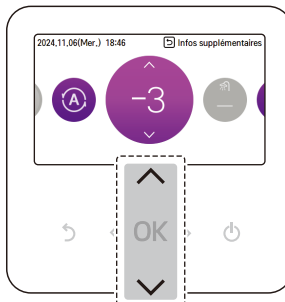

REMARQUE

- La température automatique (réglée par l'installateur) peut être ajustée si nécessaire.
 - -5 ~ -1 : la courbe de température pré-réglée est abaissée de 1 à 5 degrés.
 - IA : la température pré-réglée est conservée.
 - 1 ~ 5 : la courbe de température pré-réglée est relevée de 1 à 5 degrés.
 - <Pas de l'ajustement de la température (unité : degrés)>
 - 5, -4, -3, -2, -1, 0, 1, 2, 3, 4, 5
 - ← Plus froid Plus chaud →
 - Consultez le manuel de l'installateur pour des explications détaillées et des conseils sur le réglage du fonctionnement en tenant compte des conditions météorologiques.
-

Opération de chauffage d'ECS

Fonction définissant l'utilisation ou non de réservoir d'ECS.

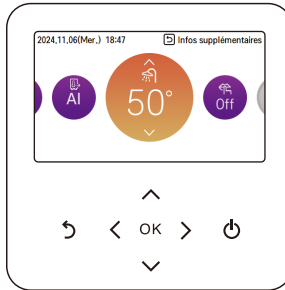

REMARQUE

- Cette fonction n'est pas utilisée lorsque le réservoir d'ECS n'est pas installé.
- Si vous voulez plus d'informations, consulter la fonction dans la section des informations sur l'installation.

Chauffage rapide du réservoir ECS

S'il existe une demande urgente de chauffage d'ECS, le mode de Chauffage Rapide du Réservoir d'ECS peut être utilisé pour réduire le temps nécessaire pour atteindre la température cible du réservoir d'ECS en forçant le chauffe-eau du réservoir d'ECS.

Après avoir atteint la température cible du réservoir d'ECS ou sur arrêt de l'utilisateur, le mode de chauffage rapide du réservoir d'ECS sera terminé.

- 1 Appuyez sur le bouton **[Retour]** pendant une seconde lors du chauffage de l'ECS.



VUE D'ENSEMBLE DES PARAMÈTRES DU PROPRIÉTAIRE

Structure du menu

Menu		
→	Lock/Verrou	
	→	Tout verrouiller 30
	→	Verrouillage On/Off 30
	→	Verrouillage du mode 30
	→	Verrouillage ECS 30
→	Programme	
	→	Affichage du calendrier 32
	→	Programmations et modification 34
	→	Jour d'exception 37
	→	Faible bruit de temps en mode 38
	→	Horaires de bouclage d'ECS 39
→	Énergie	
	→	Puissance / Calorie 42
	→	Réglage de l'énergie 43
→	Fonction	
	→	Réglage 44
		→ Jumelage Wi-Fi 44
		→ Chaudière tierce 45
		→ Réglage de la température de l'eau 46
		→ Mode de production d'eau chaude sanitaire 47

Utilisateur	48
Langue	49
Unité de température	50
Minuteur de l'écran de veille	51
Luminosité LCD inactive	51
Date	52
Temps	53
Heure d'été	54
Mot de passe	55
Réinitialisation de l'Horaire	56
Thème	57
Retour automatique à l'écran principal	57
Redémarrage du système	57
Entretien	58
Contact de service	58
Informations sur le modèle	59
Informations sur la version du CMR	59
Open Source Licence	59

RÉGLAGE DU VERROUILLAGE

Comment accéder au réglage du verrouillage

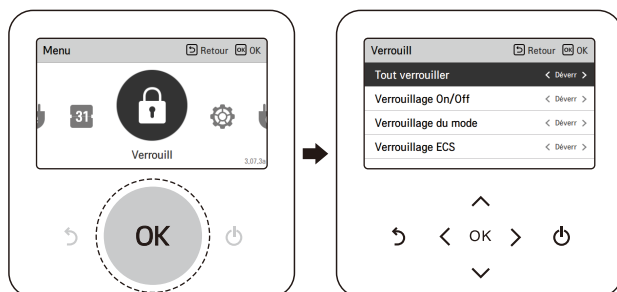

Réglage du verrouillage - tout, marche / arrêt, mode, verrouillage ECS

- C'est la fonction permettant de verrouiller le bouton de fonctionnement de la télécommande afin que les enfants ou d'autres personnes ne puissent pas l'utiliser sans autorisation.
- C'est la fonction permettant de limiter la plage de température désirée qui peut être réglée avec la télécommande filaire.

Mode	Description
Tout verrouiller	Cela verrouille tous les boutons de fonctionnement de la télécommande.
Verrouillage On/Off	Cela verrouille le bouton de marche / arrêt de la télécommande.
Verrouillage du mode	Il verrouille le fonctionnement du bouton de mode de fonctionnement de la télécommande.
Verrouillage ECS	Verrouille le bouton de marche / arrêt d'ECS de la télécommande.

REMARQUE

- Le verrouillage d'ECS n'est pas utilisé lorsque le réservoir d'ECS n'est pas installé.
- Dans la commande centrale, lorsque le verrouillage de la plage de température de la commande centrale est activé, le réglage du verrouillage de la température de la télécommande filaire est effacé.
- Le changement de température par un équipement externe est reflété indépendamment du verrouillage de la plage de température de la télécommande.

RÉGLAGE DU PROGRAMME

Comment entrer le programme

- Il existe 4 options dans la formule de planification, selon la fonction du produit.
 - Pièce : chauffage et refroidissement des locaux
 - ECS : chauffage de l'eau chaude
 - Chauffage ECS : chauffage d'appoint de l'eau chaude
 - Bouclage d'ECS : pompe de recirculation de l'eau chaude

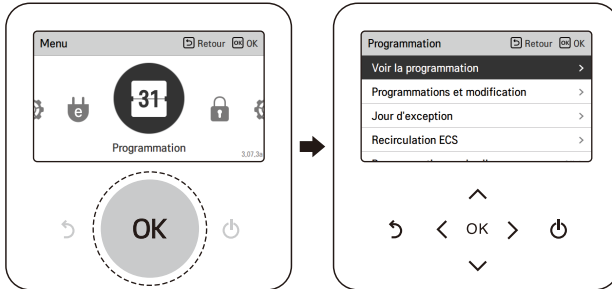

REMARQUE

- Même s'il existe une option de chauffage du chauffe-eau, elle ne peut pas être activée en cas de réglage de la désinfection.

Affichage du calendrier

C'est la fonction qui permet de vérifier l'état du minuteur (programme) enregistré dans la télécommande.

- Dans le programme, sélectionnez la catégorie d'état de programme quotidien et appuyez sur le bouton **[OK]** pour passer à l'écran d'état des détails du programme quotidien.
- Vous pouvez utiliser le bouton **[<, >]** (gauche / droite) de la télécommande pour vérifier les informations du minuteur pour d'autres dates.

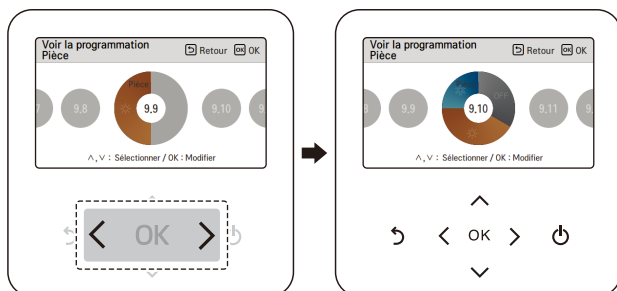

- Vous pouvez utiliser le bouton **[▲, ▼]** (haut / bas) de la télécommande pour vérifier les autres informations du minuteur de la date correspondantes.

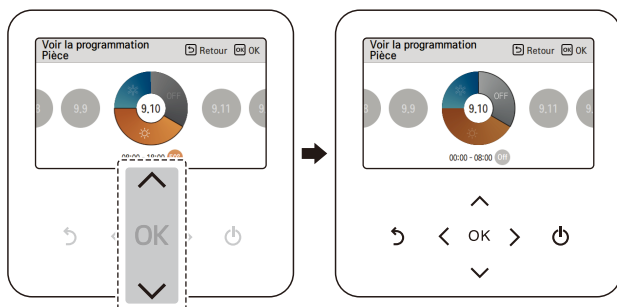

- Sélectionnez les informations du minuteur et appuyez sur le bouton **[OK]** pour passer à l'écran de modification du minuteur correspondant.

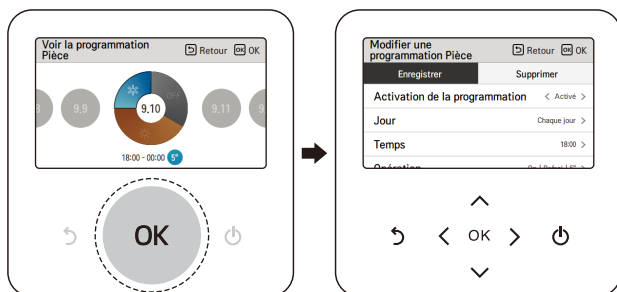

REMARQUE

- Dans l'écran d'état des programmes quotidiens, même si le minuteur (programme) est défini, si la date correspondante est désignée comme date d'exception, le programme ne sera pas exécuté.
 - Moins de 5 programmes par jour est recommandé.
-

Programmations et modification

C'est la fonction qui permet de vérifier l'état du minuteur (programme) enregistré dans la télécommande.

- Dans la liste des horaires, sélectionnez la catégorie statut des horaires quotidiens et appuyez sur le bouton **[OK]** pour passer à l'écran affichant les détails du statut des horaires quotidiens.



Vous pouvez vérifier les informations de fonctionnement du minuteur réglé (Marche / Arrêt, température désirée), heure du minuteur, période et jour de la semaine.

- Vous pouvez modifier les informations de minuteur enregistrées.
 - Sélectionnez l'horaire à modifier en utilisant le bouton **[^, v]** (haut / bas) et appuyez sur le bouton **[OK]** pour passer à l'écran d'édition.

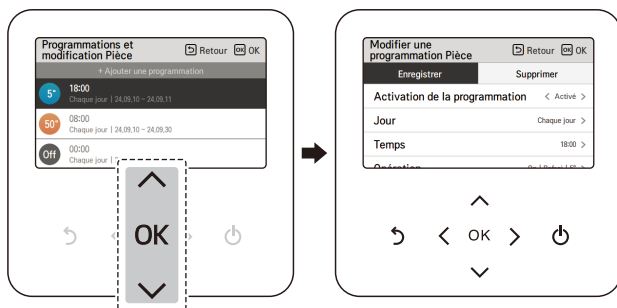

- Sélectionnez les informations du minuteur et appuyez sur le bouton **[OK]** pour passer à l'écran de modification du minuteur correspondant.

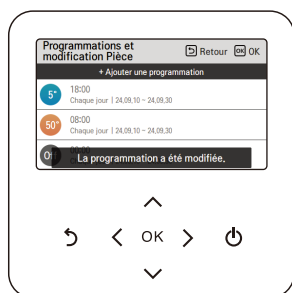

< Si le programme est modifié >

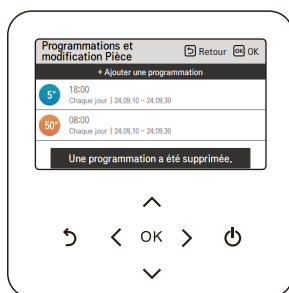

< Si le programme est supprimé >

Programmations et modification - Ajouter une programmation

Description de chaque étape dans Ajouter un horaire

- 1 Réglage de la période
 - Dans 'Étape 1', cela définit la période de fonctionnement du minuteur.

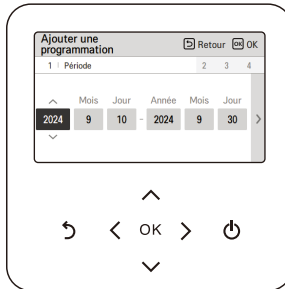

- 2 Réglage du jour de la semaine
 - Dans «Étape 2», cela définit le jour de la semaine pendant lequel le minuteur est en fonctionnement.
 - Vous pouvez sélectionner «Tous les jours / Week-end / En semaine / Sélection individuelle»

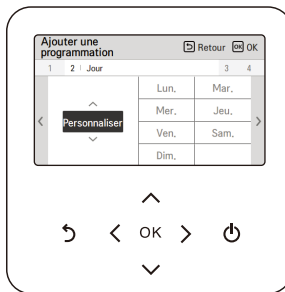

- 3 Réglage de l'heure
 - Dans «Étape 3», cela définit l'heure de début du minuteur.

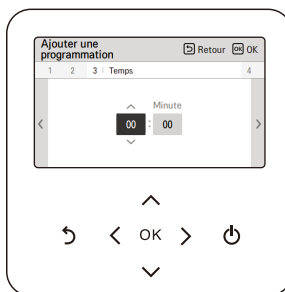

36 RÉGLAGE DU PROGRAMME

4 Réglage de fonctionnement

- Dans «Retape 4», cela définit les informations de fonctionnement du minuteur.
 - Si 'Stop' est sélectionné, vous ne pouvez pas régler le mode / température.

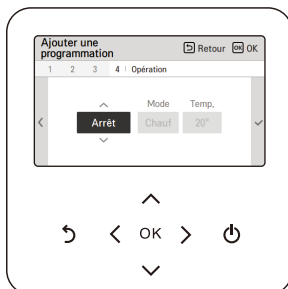

5 Ajouter un programme est terminé



Lorsque les étapes 1 ~ 4 sont complétées, avec le message 'programme ajouté', il se déplace vers l'écran Voir et éditer programme.

Jour d'exception

C'est la fonction permettant d'arrêter automatiquement le fonctionnement au jour programmé du minuteur.

- Dans la liste de programmes, sélectionnez la catégorie du jour d'exception et appuyez sur le bouton **[OK]** pour passer à l'écran des détails de la désignation du jour d'exception.
- Dans le jour d'exception, vous pouvez vérifier et ajouter / modifier / supprimer les informations sur les jours d'exception enregistrées dans la télécommande.
 - Pour ajouter un jour d'exception, dans l'écran de détail de l'enregistrement des jours d'exception, définir l'année / le mois / le jour, puis appuyez sur le bouton **[OK]** pour enregistrer le jour d'exception.
 - Sélectionnez le jour d'exception à éditer en utilisant le bouton **[^, v]** (haut / bas) et appuyez sur le bouton **[OK]** pour passer à l'écran d'édition.

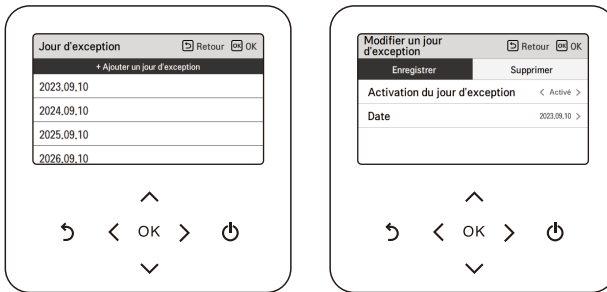

- Dans l'écran d'édition du jour d'exception, vous pouvez vérifier, supprimer / modifier le contenu du réglage du jour d'exception correspondant.
- Lorsque vous modifiez les informations du jour d'exception, vous devez les enregistrer après toute modification.

Faible bruit de temps en mode

C'est la fonction permettant de régler l'heure de début et de fin du fonctionnement en mode faible bruit de l'unité extérieure.

- Après avoir réglé l'heure de début et l'heure de fin, appuyez sur le bouton **[OK]** pour passer à la liste des niveaux supérieurs.
- Si l'heure de début et l'heure actuelle sont les mêmes, le mode de fonctionnement à faible bruit de l'unité extérieure est activé et dans l'écran de surveillance, le message « mode de fonctionnement à faible bruit de l'unité extérieure » s'affiche.
- Si l'heure de fin et l'heure actuelle sont les mêmes, le mode de fonctionnement à faible bruit de l'unité extérieure est effacé.

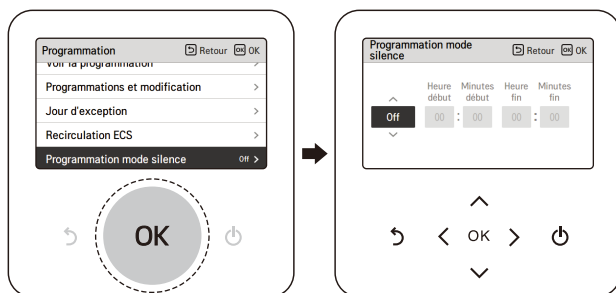

REMARQUE

- La fonction de réglage du temps du mode à faible bruit peut être réglée uniquement lorsque le réglage Maître / Esclave de la fonction de l'unité extérieure du réglage de l'installateur est défini sur « Maître ».
- La fonction de réglage du temps du mode à faible bruit n'est disponible que sur certains produits.

! ATTENTION

- Lorsque vous passez en mode à faible bruit, la capacité de chauffage (refroidissement) peut être dégradée.

Horaires de bouclage d'ECS

C'est la fonction qui permet de vérifier le statut du programmeur de bouclage d'ECS (horaires) enregistré dans la télécommande.

- Dans la liste des horaires, sélectionnez la catégorie statut des horaires de bouclage d'ECS et appuyez sur le bouton **[OK]** pour passer à l'écran affichant les détails du statut des horaires quotidiens.



Vous pouvez vérifier l'heure, la période et le jour de la semaine définis sur le programmeur.

- On peut programmer jusqu'à 4 horaires de bouclage d'ECS.
- Sélectionnez les informations du minuteur et appuyez sur le bouton **[OK]** pour passer à l'écran de modification du minuteur correspondant.

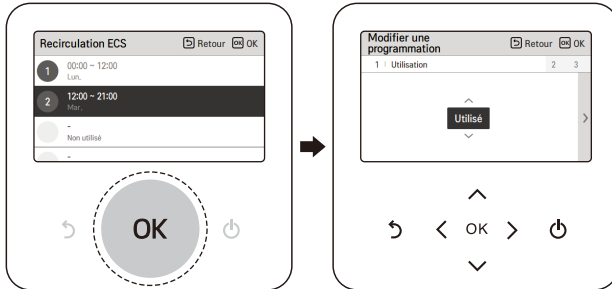

REMARQUE

- Cette fonction n'est pas par défaut.
- Il peut être activé, après avoir défini la valeur en mode installateur.
- La fonction de bouclage ne sera activée que si l'« heure de bouclage » (paramètre de l'installateur) est réglée en plus. Reportez-vous au manuel de l'installateur.

Description de chaque étape dans Ajouter un horaire

1 Paramétrage d'utilisation

- Ceci définit l'utilisation du paramétrage du programmeur.
- Sélectionnez « Utiliser » pour passer à l'étape suivante.

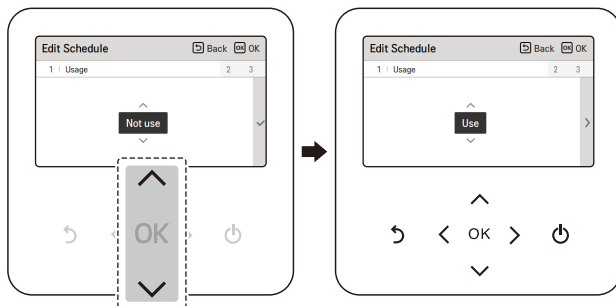

2 Réglage de l'heure

- Ceci définit La période Pour d'exécution du programmeur.
- L'heure de fin ne peut pas être antérieure à l'heure de début.

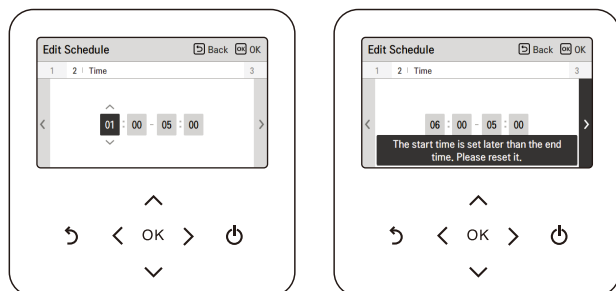

3 Réglage du jour de la semaine

- Ceci définit Le jour de La semaine Pour l'exécution du programmeur.
- Vous pouvez sélectionner « Personnaliser/Weekend/Jour de la semaine/Tous les jours ».

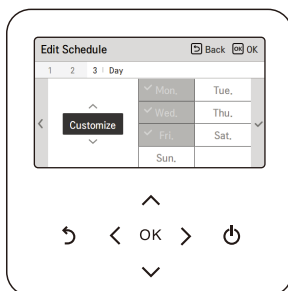

REMARQUE

- Si vous sélectionnez à nouveau « Ne pas utiliser » à l'étape 1 après avoir terminé le réglage des programmes, le minuteur ne fonctionne pas. Mais la valeur de réglage demeure, et lorsque vous sélectionnez à nouveau « Utiliser », la même valeur de réglage peut être utilisée.
-

RÉGLAGE DU CONTRÔLE ÉNERGÉTIQUE

Il fournit des informations utiles sur la montée de l'énergie et de la puissance au cours de la semaine/ mois/année. Ouverture de l'option « Énergie », celles-ci sont présentées à l'écran.

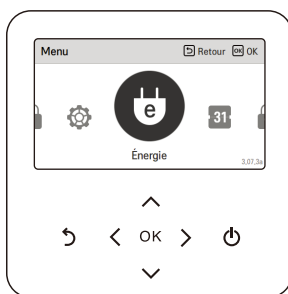

Puissance / Calorie

Les informations incluent l'utilisation de puissance / le rendement calorifique produit et jusqu'à la tendance annuelle.

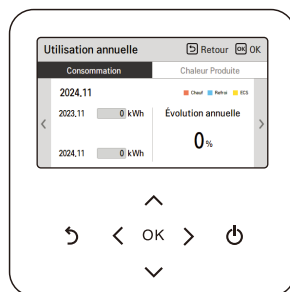
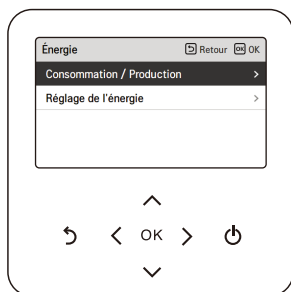

REMARQUE

- La production de chaleur et la puissance calculées sont une estimation, dont l'exactitude ne peut être garantie.
- Les données énergétiques ne doivent PAS être utilisées pour être facturées ou pour demander des incitations et des subventions gouvernementales.
- Si vous utilisez un agent antigel (la broche de court-circuitage de l'antigel (CN_ANTI_SW) doit être ouverte et l'interrupteur n°8 de l'option SW 1 doit être activé), la chaleur produite ne sera PAS calculée et ne s'affichera pas sur l'interface utilisateur. En effet, l'augmentation de la viscosité du fluide rend la précision de la mesure du débit et donc la précision de la mesure de la chaleur peu fiable. Un compteur externe étalonné doit être utilisé dans ce cas.

Réglage de l'énergie

De plus, divers réglages d'énergie sont possibles comme indiqué ci-dessous.
Lorsque la valeur actuelle atteint la valeur cible définie, vous êtes alerté sur l'écran.



RÉGLAGE DES FONCTIONS

Comment entrer le réglage des fonctions

Pour accéder au menu affiché en bas, vous devez accéder au menu de réglage des fonctions comme suit.

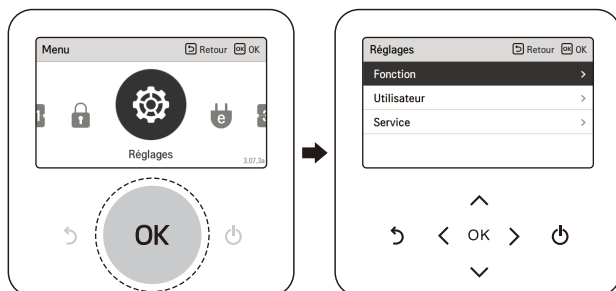

Jumelage Wi-Fi

C'est la fonction de contrôler à distance à travers le réseau avec l'unité extérieure.

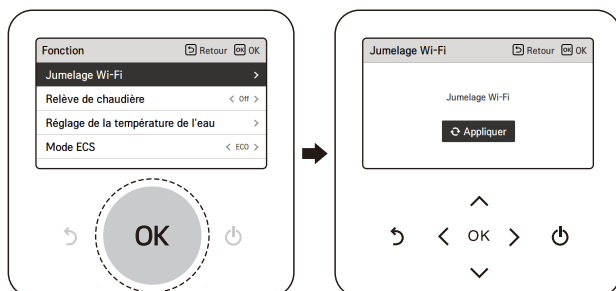

Chaudière tierce

REMARQUE

- Cette fonction n'est pas par défaut.
- Il peut être activé, après avoir défini la valeur en mode installateur.

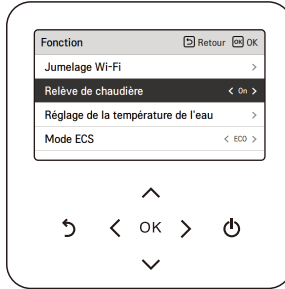

Le mode marche / arrêt de cette option est ouvert en appuyant simplement et facilement sur le bouton « < » ou « > ».

Réglage de la température de l'eau

Si vous choisissez le mode de contrôle de la température Air + Eau, cette option est répertoriée sur l'écran de réglage des fonctions. C'est la fonction permettant de définir la limite supérieure de la température de l'eau tout en contrôlant l'unité en fonction de la température de l'air ambiant.

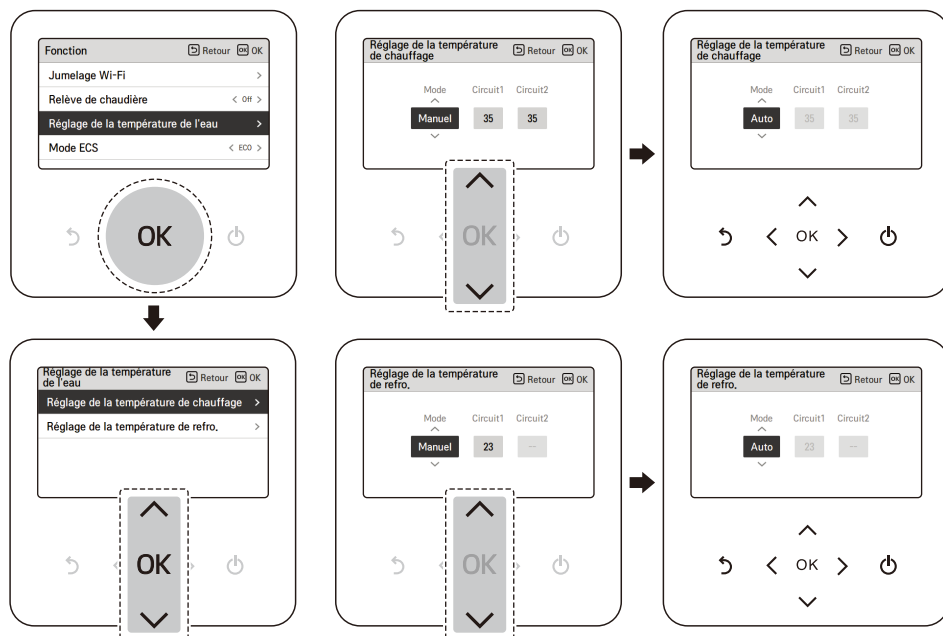

Valeur	Description
Manuel	Réglage manuel de la température cible de l'eau en mode chauffage et refroidissement
Auto	Le réglage automatique de la température cible de l'eau dépend du réglage du mode automatique saisonnier

REMARQUE

- Cette fonction n'est pas par défaut.
- Il peut être activé, après avoir défini la valeur en mode installateur.
- Cela peut être différent selon le modèle.

Mode de production d'eau chaude sanitaire

Vous pouvez choisir le mode de production d'eau chaude sanitaire (Confort / Eco) en appuyant sur les boutons [◀, ▶ (gauche / droite)].

Le mode Eco est un mode de fonctionnement qui permet de réduire la facture d'électricité et d'améliorer l'efficacité.

Le mode Eco a une augmentation relativement lente de la température de l'eau chaude par rapport au mode Confort.

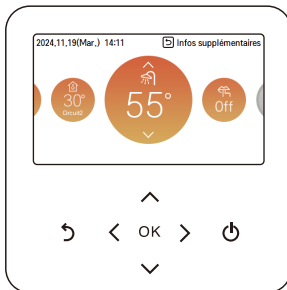
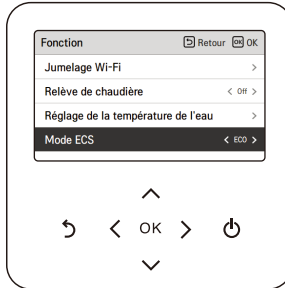

Par défaut (mode confort)

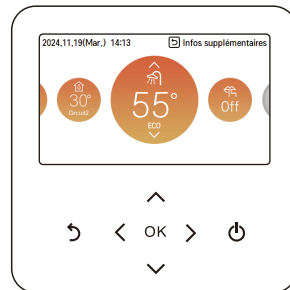

Mode Eco

RÉGLAGE UTILISATEUR

Comment accéder aux paramètres utilisateur

Pour entrer dans le menu affiché en bas, vous devez accéder au menu des paramètres utilisateur comme suit.

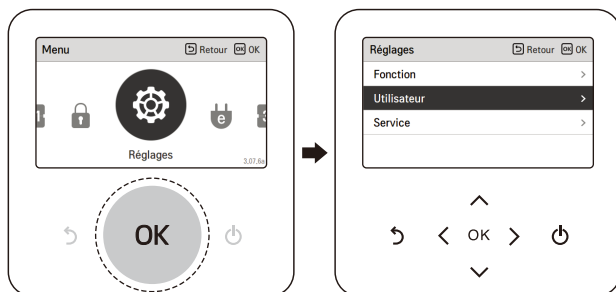

Paramètres utilisateur

- Vous pouvez définir les fonctions de l'utilisateur du produit.
- Certaines fonctions peuvent ne pas être disponibles dans certains types de produits.

Langue

Définir la langue à afficher sur la télécommande.

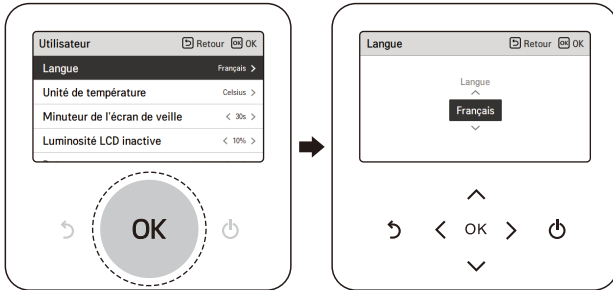

Langue		
한국어	English	Français
Deutsch	Italiano	Español
Русский	Polski	Português
中国	Čeština	Türk
Nederlands	Românesc	ελληνικά
Magyar	Български	Srpski
Hrvatski	Slovenščina	Dansk
українська	Svenska	

Unité de température

Régler l'unité de température affichée sur la télécommande.

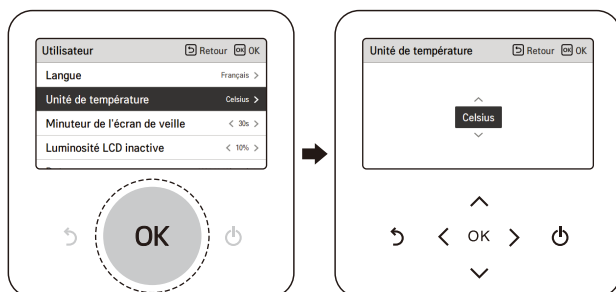

Valeur	Celsius
	Fahrenheit

ATTENTION

- La fonction d'unité de température peut ne pas fonctionner ou peut fonctionner différemment dans certains produits.
 - Vous ne pouvez pas régler l'unité de température dans la télécommande filaire esclave.
-

Minuteur de l'écran de veille

Régler l'heure de désactivation de l'écran de la télécommande.



Valeur		
15 sec	30 sec (par défaut)	1 min

! ATTENTION

- La sélection d'un écran de veille plus long diminue la durée de vie de l'écran LCD.

Luminosité LCD inactive

Régler la luminosité de l'écran de la télécommande.



Valeur			
0 %	10 % (Défaut)	20 %	30 %

! ATTENTION

- La sélection d'un écran plus lumineux en veille diminuera la durée de vie de l'écran LCD.

Date

Régler la date affichée sur la télécommande.

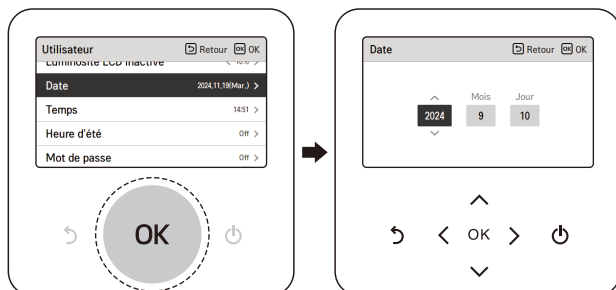

Temps

Régler l'heure affichée sur la télécommande.

- Sur l'écran, l'affichage de l'heure peut être présenté sous la forme AM / PM ou 24 heures standard.

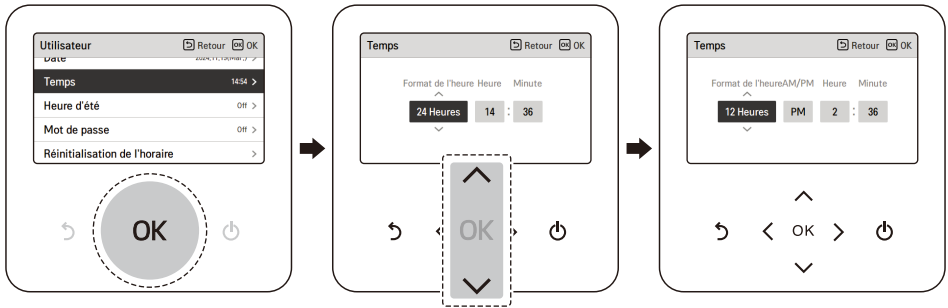

Heure d'été

Définir les dates de l'heure avancée dans la télécommande.

- Heure d'été: Le système permet d'avancer d'une heure à partir du printemps lorsque le jour est plus long et de revenir en automne lorsque le jour devient plus court.
- Lorsqu'elle devient 02h00 à la date de début de l'heure d'été, l'heure actuelle devient 03h00 et lorsqu'elle devient 02h00 à la date de fin de l'heure d'été, l'heure actuelle devient 01h00.

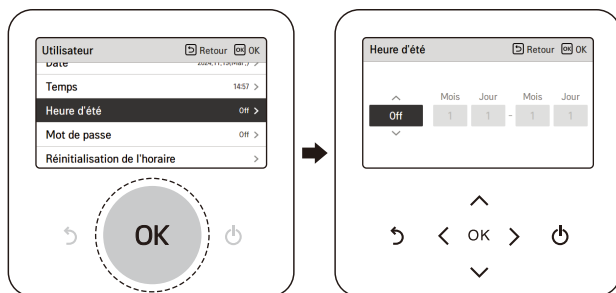

Mot de passe

Définir le mot de passe pour empêcher toute modification non autorisée des paramètres de la télécommande.

- Si le mot de passe est défini, lorsque vous entrez dans "menu - réglage", vous devez entrer le mot de passe pour accéder à la liste des paramètres.
- Lorsque vous oubliez le mot de passe, vous pouvez initialiser le mot de passe en utilisant le paramètre "initialisation du mot de passe" du programme d'installation.
- Le mot de passe initialisé est « 0000 ».

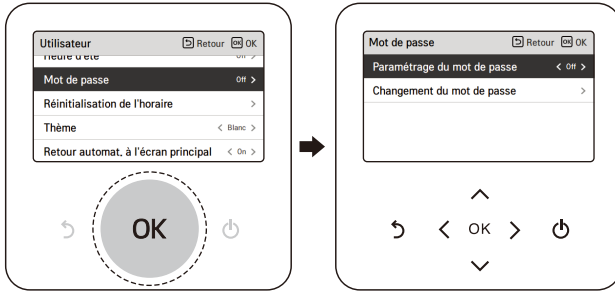

Réinitialisation de l'Horaire

Initialiser tous les réglages du minuteur dans la télécommande.

- Accédez à l'écran « Réinitialisation de l'Horaire » et appuyez sur le bouton **[OK]** pour réinitialiser la minuterie Sommeil / Simple, la minuterie de Mise en marche / Arrêt, les programmations et les jours d'exception dans la télécommande.

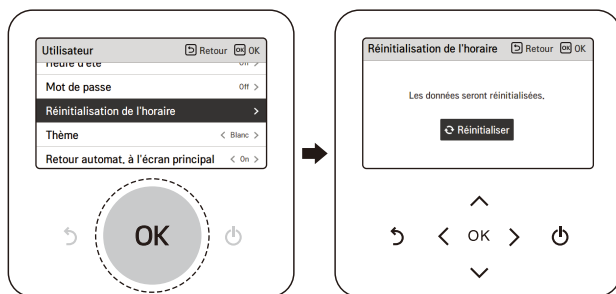

Thème

Définir le thème de l'écran de la télécommande.

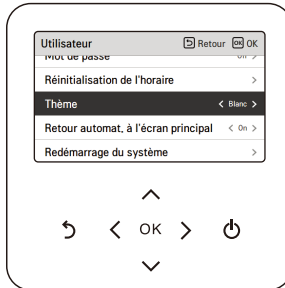

Retour automatique à l'écran principal

Régler le mode de retour automatique.

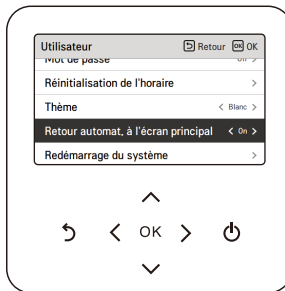

Redémarrage du système

Redémarrer la télécommande.

- Dans la liste des paramètres utilisateur, sélectionnez la catégorie de paramètres de redémarrage du système et appuyez sur le bouton **[OK]** pour passer à l'écran de détail.
 - Dans l'écran de détail, lorsque vous appuyez sur le bouton **[OK]**, un message popup s'affiche, appuyez sur le bouton **[OK]** pour redémarrer le système.
 - Pour une réinitialisation forcée, appuyez sur le bouton **[Marche / Arrêt + Retour]** pendant 5 secondes pour redémarrer le système.

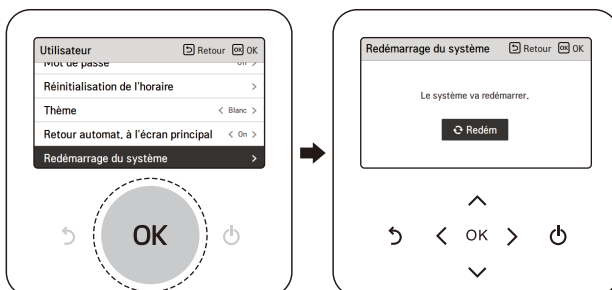

RÉGLAGE DU SERVICE

Comment entrer le paramètre de service

Pour accéder au menu affiché en bas, vous devez accéder au menu de réglage du service comme ce qui suit.

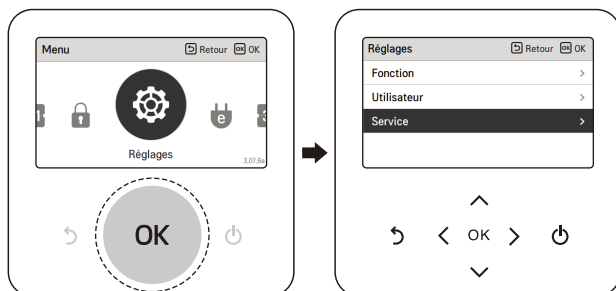

Contact de service

Affichez le contact de service pour obtenir le numéro de téléphone du service. Un numéro de téléphone doit être saisi à l'avance. Demandez à saisir le numéro de téléphone lors de l'installation.

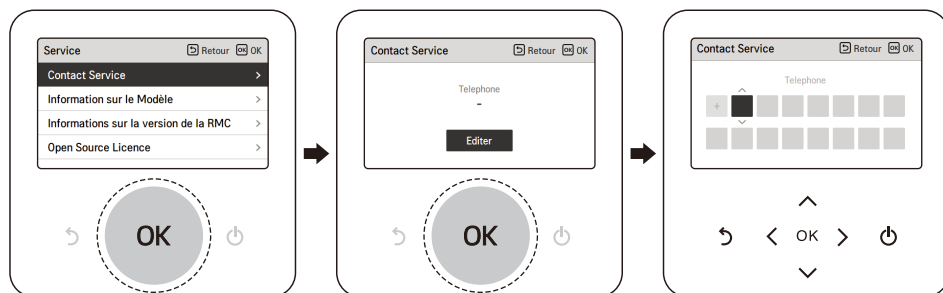

Informations sur le modèle

Affichez les informations sur le modèle (modèle / numéro de série / capacité).

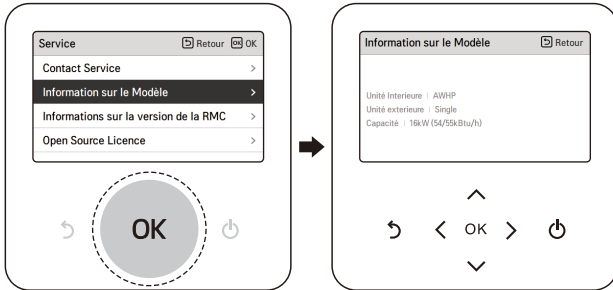

Informations sur la version du CMR

Affichez les informations sur le modèle (modèle / numéro de série / capacité).



Open Source Licence

Affichez les informations sur le modèle (modèle / numéro de série / capacité).

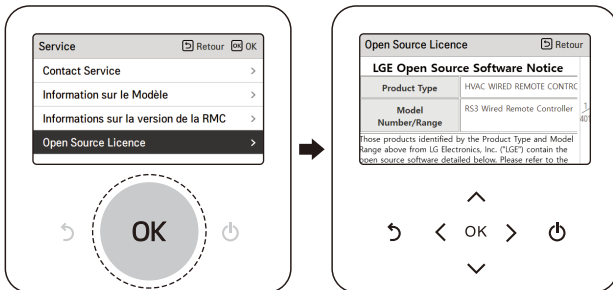

UTILISATION DU THERMOSTAT

Le terme « thermostat », qui est largement utilisé dans ce chapitre, est une sorte d'accessoire tiers. LG Electronics ne fournit pas de thermostat et il doit être fourni par des fabricants tiers.

Le thermostat d'ambiance peut être utilisé pour un contrôle facile et pratique. Pour utiliser le thermostat plus efficacement et correctement, ce chapitre présente des informations sur l'utilisation du thermostat.

Lorsque le thermostat est verrouillé, le sujet de Thermo On / Off est limité au thermostat.

ATTENTION

- Certains thermostats de type électromécanique ont un temps de retard interne pour protéger le compresseur. Dans ce cas, le changement de mode peut prendre plus de temps que prévu par l'utilisateur. Veuillez lire attentivement le manuel du thermostat si le produit ne répond pas rapidement.
 - Le réglage de la plage de température par le thermostat peut être différent de celui du climatiseur. La température réglée de chauffage ou de refroidissement doit être choisie dans la plage de réglage de température de l'appareil.
-

Comment utiliser le thermostat

Pour savoir comment allumer et éteindre, comment régler la température cible, comment changer le mode de fonctionnement, etc., veuillez consulter le manuel d'utilisation du thermostat fourni par le fabricant du thermostat.

FONCTIONNEMENT D'URGENCE

- Si votre pompe à chaleur présente une erreur, une fenêtre s'affiche à l'écran. Dans tous les cas, vous devez noter le code d'erreur affiché et en informer votre installateur ou le centre de service agréé.
- Si un chauffage électrique est branché, un fonctionnement d'urgence peut être possible - en fonction de la gravité de l'erreur. Reportez-vous au tableau pour plus d'informations.

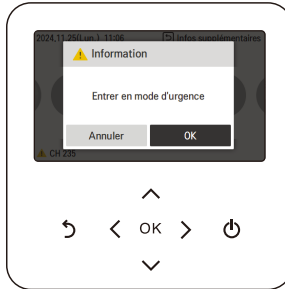

Le fonctionnement d'urgence ne redémarre pas automatiquement après la réinitialisation de l'alimentation électrique principale.

- En condition normale, les informations de fonctionnement du produit sont restaurées et redémarrées automatiquement après la réinitialisation de l'alimentation électrique principale.
- Mais en fonctionnement d'urgence, le redémarrage automatique est interdit pour protéger le produit.
- Par conséquent, l'utilisateur doit redémarrer le produit après la réinitialisation de l'alimentation lorsque l'opération d'urgence a été exécutée.

Liste des codes d'erreur

		Problème critique / Erreur	Gros problème	Léger problème	Problème en option
Description		Problème qui peut arrêter le fonctionnement du système, et qui peut être repris uniquement après vérification par un professionnel certifié.	Problème du cycle du compresseur. Le fonctionnement en mode d'urgence est effectué par un chauffage électrique en option.	Dans la plupart des cas, ce problème concerne les problèmes de capteurs.	Un problème est détecté pour Le fonctionnement optionnel tel que le chauffage du réservoir d'eau.
Priorité ¹⁾		1	2	3	4
Disponibilité du mode d'urgence	Cycle de la pompe à chaleur	X	X	O	O ²⁾
	Chauffage de secours	X	O ³⁾	O	O ²⁾
Codes d'erreur connexes		03, 09, 14, 15, 16, 20	02, 05, 06	01, 17, 18, 19	08, 13

- 1) Si plus d'un problème se produit (« double problème »), le problème ayant la priorité la plus élevée définit les conséquences (si le fonctionnement d'urgence est possible ou non).
- 2) Le fonctionnement est possible sans la fonction optionnelle qui présente un problème. Par exemple, lorsque le capteur ECS est cassé (CH08), la production d'eau chaude n'est pas disponible.
- 3) Fonctionnement en mode chauffage uniquement. Il n'est pas possible d'utiliser la fonction de refroidissement.
- ※ La consommation d'énergie augmente lors de l'utilisation du mode d'urgence. Il ne doit pas être utilisé pendant de longues périodes.

• Assemblage du PCB principal (intérieur)

Code d'erreur	Description	Raisons principales
01*	Problème dans le capteur de l'air ambiant à distance	Le capteur de température de l'air à distance du PCB principal (intérieur) est ouvert ou court-circuité.
02**	Problème de capteur de réfrigérant (côté intérieur)	Capteur de température du tuyau d'entrée de réfrigérant de l'unité intérieure est ouvert ou court.
03****	Erreur de communication entre l'unité intérieure et la télécommande filaire	La transmission entre le contrôle à distance câblé et l'unité intérieure n'est pas possible.
05**	Erreur de communication entre le PCB principal (Intérieur) et le PCB principal (Cycle extérieur)	Il n'y a pas de communication entre le PCB principal (Intérieur) et le PCB principal (Cycle extérieur).
06**	Problème au niveau du capteur du tuyau de réfrigérant (côté extérieur)	Capteur de température du tuyau de sortie de réfrigérant de l'unité intérieure court-circuité ou ouvert
08***	Problème dans le capteur de réservoir d'eau	Capteur de température du réservoir d'eau chaude sanitaire de l'unité intérieure court-circuité ou ouvert.
09****	Défaillance de programme du PCB (EEPROM)	L'EEPROM en option est mal insérée ou déconnectée du PCB principal (intérieure).
13***	Problème du capteur thermique solaire	Capteur de température du tuyau solaire de l'unité intérieure court-circuité ou ouvert
14****	Problème de débit	Détection d'un faible débit pendant le fonctionnement de la pompe
15****	Surchauffe de la conduite d'eau	La température de la conduite d'eau a dépassé une certaine température.
16****	Problèmes de capteurs	Une erreur de code 17,18,19 s'est produite en même temps.
17*	Problème dans le capteur d'entrée d'eau	Capteur de température du tuyau d'entrée d'eau de l'unité intérieure court-circuité ou ouvert
18*	Problème dans le capteur de sortie d'eau	Capteur de température du tuyau de sortie d'eau de l'unité intérieure court-circuité ou ouvert
19*	Problème avec le capteur de sortie d'eau du chauffage/de l'électricité	Capteur de température de sortie du chauffage d'appoint électrique de l'unité intérieure est court-circuité ou ouvert
20****	Chauffage électrique en surchauffe	Le fusible du chauffage électrique a sauté en raison d'une surchauffe.

• Remarques sur le code d'erreur

- Léger problème : *
- Gros problème : **
- Autres problèmes (A-Problème) : ***
- Problème critique / Erreur : ****

MAINTENANCE ET SERVICE

Activités de maintenance

Pour garantir une disponibilité optimale du climatiseur, il est nécessaire de procéder régulièrement à un certain nombre de vérifications et inspections du climatiseur et des branchements sur site (de préférence une fois par an). Cet entretien doit être effectué par un technicien local agréé.

Lorsque l'unité ne fonctionne pas.

ATTENTION

- Si l'appareil n'est pas utilisé pendant une longue période, nous recommandons fortement de ne pas couper l'alimentation du produit.
 - Si l'appareil n'est pas utilisé et que l'alimentation électrique est coupée pendant une période prolongée, il est fortement recommandé de faire évacuer toute l'eau contenue dans l'appareil par une personne qualifiée.
 - Lors de la première mise sous tension, faites fonctionner le produit après un préchauffage de 2 heures. Pour protéger l'unité en augmentant la température d'huile du compresseur.
 - Si l'alimentation n'est pas fournie, certaines actions spéciales de protection du produit (telles que l'anti-blocage de la pompe à eau) ne seront pas effectuées.
-

Appeler le service immédiatement dans les situations suivantes

- Un phénomène anormal, tel qu'une odeur de brûlé, un bruit fort, etc., se produit. Arrêtez le climatiseur et coupez le disjoncteur. N'essayez jamais de réparer par vous-même ou redémarrer le système dans de tels cas.
- Le cordon d'alimentation principal est trop chaud ou endommagé.
- Le code d'erreur est généré par l'auto-diagnostic.
- L'eau fuit de l'unité.
- Tout interrupteur, disjoncteur (de sécurité, terre) ou fusible ne fonctionnant pas correctement.
- L'utilisateur doit effectuer un contrôle de routine et un nettoyage pour éviter les mauvaises performances de l'unité.
- En cas de situation particulière, le travail doit être effectué uniquement par l'agent de service.



ATTENTION

- Si l'eau de chauffage contient de l'antigel (glycole), ne vidangez pas le liquide dans un évier, mais recueillez-le dans un récipient approprié.
- Ne pas toucher l'eau si elle contient de l'antigel.
- Si le produit présente une fuite, n'utilisez pas l'appareil et contactez le revendeur, le vendeur ou un centre de service agréé.



LG Electronics Inc. Single Contact Point(EU) :
LG Electronics Deutschland GmbH
Alfred-Herrhausen-Allee 3-5, 65760 Eschborn, Germany

Factory : LG Electronics Inc.
84, Wanam-ro, Seongsan-gu, Changwon-si, Gyeongsangnam-do, KOREA

Eco design requirement

The information for Eco design is available on the following free access website.

<https://www.lg.com/global/support/cedoc/cedoc>