



BRUKERVEILEDNING

WI-FI

LYDPLANKE

Vennligst les denne brukerveiledningen nøye før bruk og ta vare på den for fremtidig referanse.

Modell

NS90TY (NS90TY, SPT8-W)

Hurtigveiledning for lydplanke

I Installasjon og bruk av produktet

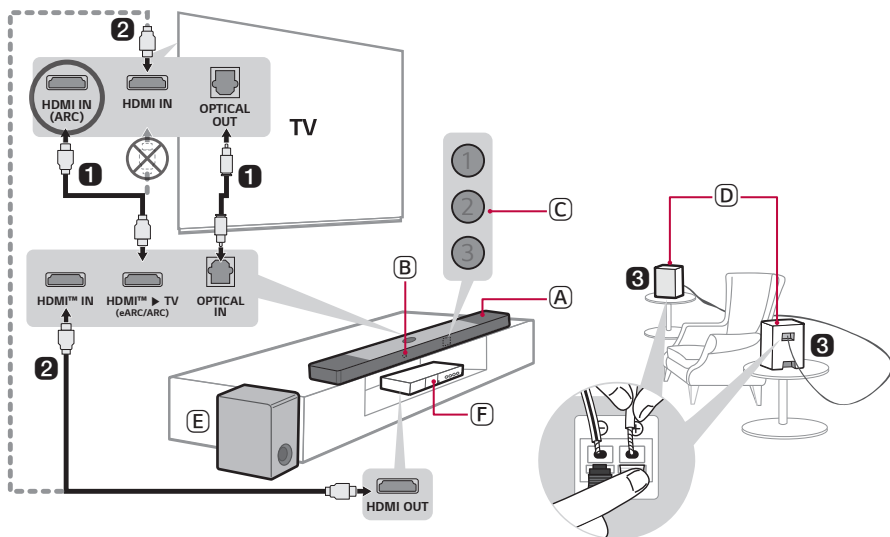

- 1** Koble lydplanken til din TV ved å bruke en optisk kabel eller en HDMI-kabel.



- (A) Lydplanke
- (B) Fjernkontrollmottaker
- (C) Status-LED (1)(2)(3)
- (D) Bakhøytalere (selges separat, SPT8-S)
- (E) Trådløs subwoofer - Installer den nær lydplanken.
- (F) Ekstern enhet - (Blu-ray-spiller, spillkonsoll osv.)

- 2 Ved bruk av en ekstern enhet (slik som set-top-boks, Blu-ray-spiller, spillkonsoll osv.), kobler du den til lydplanken eller til TV-en ved å bruke en HDMI-kabel.
- 3 I tilfelle du har kjøpt bakhøytalerne separat, kobler du til bakhøytalerne via en høyttalerkabel. For å koble bakhøytalerne, må den svarte stripete kabelen kobles til den negative kontakten på hver høyttaler og den gjenværende kabelen til den positive kontakten på hver høyttaler.
- 4 Koble til strøm i følgende rekkefølge: trådløs subwoofer → trådløse bakhøytalere → lydplanke. Slå deretter på lydplanken. Hvis forbindelsen er opprettet automatisk med lydplanken, vil LEDene lyse på den trådløse subwooferen og den bakre høyttaleren lyse grønt. (→ Se "Tilkobling av produktet" på side 6.)

5 Når produktet brukes sammen med TV-en (→ Se "Koble til ved bruk av en optisk kabel", "Koble til ved bruk av en HDMI-kabel", "Koble til med Bluetooth", "Koble til en ekstern enhet med HDMI-kabel A" på side 34, 36, 38, 39.)

- 1 Trykk på **Funksjon** -knappen gjentatte ganger til LED1 lyser hvitt. Hvis du bruker en ekstern enhet som er koblet til **HDMI™ IN** på lydplanken, trykker du på **Funksjon** -knappen gjentatte ganger til LED1 lyser gyllengul.
- 2 Gå til TV-innstillingene og sett utgangshøyttaleren til [HDMI ARC], [Optisk], [LG WOWCAST], eller [Ekstern høyttaler].

6 Koble ditt produkt til din smarttelefon ved å bruke Wi-Fi-funksjonen (→ Se "Koble til produktet via LG ThinQ-appen" på side 17.)



- 1 Koble din smarttelefon til Wi-Fi.
- 2 Installer **LG ThinQ-appen** fra Google Play eller App Store.
- 3 Start **LG ThinQ-appen** og følg instruksjonene.
- 4 Produktet vil koble til din smarttelefon, og du kan kontrollere produktet ved å bruke **LG ThinQ-appen**.

7 Koble enheten til din smarttelefon ved å bruke Bluetooth-funksjonen (→ Se "Koble til med Bluetooth" på side 43.)

- 1 Trykk på **Innstillinger** -knappen på din smarttelefon og velg **Bluetooth**. Slå på **Bluetooth**-funksjonen. (○ Av > ○ På)
- 2 Trykk på **Bluetooth paring** -knappen. Etter et øyeblikk blinker LED1 og LED2 hvitt.
- 3 Finn og velg "LG_Speaker_NS90TY_XXXX".
- 4 Når produktet er koblet til smarttelefonen via **Bluetooth**, lyser LED1 og LED2 hvitt.

Koble lydplanken manuelt til den trådløse subwooferen eller bakhøytalere (→ Se “Manuell tilkobling av den trådløse subwooferen”, “Manuell tilkobling” på side 8, 11.)

Hvis du ser en rød LED på den trådløse subwooferen eller bakhøytaleren, betyr det at lydplanken ikke er koblet til høytalerne. I dette tilfellet kobler du dem i følgende rekkefølge.

- ① Trykk på **Strøm** -knappen på lydplanken og slå den av.
- ② Trykk på **PAIRING**-knappen som finnes på baksiden av den trådløse subwooferen eller den bakre høytaleren. Bekreft at LEDene blinker grønt.
 - Hvis det er en rød LED på den trådløse subwooferen, må knappen på baksiden av subwooferen trykkes på og holdes inne på nytt.
- ③ Trykk på **Strøm** -knappen på lydplanken og slå den på.
- ④ Når tilkoblingen er opprettet, lyser en grønn LED på den trådløse subwooferen eller bakhøytaleren.

Innholdsfortegnelse

Hurtigveiledning for lydplanke

- 2 Installasjon og bruk av produktet

Installasjon

- 6 Tilkobling av produktet
- 12 Oppsett av surround-lyden
- 17 Koble til produktet via LG ThinQ-appen
- 18 Installere LG ThinQ appen og registrere produktet
- 20 Tilbakestilling av produktet

Utforsking av produktet

- 21 Front
- 26 Tilbake
- 27 Utforske fjernkontrollen

Ulike innstillinger for enkelhets skyld

- 30 Praktiske funksjoner
- 31 Endring av innstillinger
- 32 Innstilling av lyd
- 33 Stemmetilbakemeldingsfunksjon

Koble til TV-en

- 34 Koble til ved bruk av en optisk kabel
- 36 Koble til ved bruk av en HDMI-kabel
- 38 Koble til med Bluetooth

Koble til en ekstern enhet

- 39 Koble til ved bruk av en HDMI-kabel
- 42 Koble til ved bruk av en optisk kabel

Bruke produktet som et lydsystem

- 43 Koble til med Bluetooth
- 46 Bruke LG ThinQ-app
- 47 Kompatibel med Google Assistant
- 48 Fungerer bra med Apple AirPlay
- 49 Koble Spotify
- 50 Fungerer bra med Alexa
- 51 Tidal Connect

Montere produktet på en vegg

- 52 Sjekk før å montere på vegg
- 54 Montere produktet på en vegg

Sikkerhetsforholdsregler

- 56 Sikkerhet og forskrifter
- 59 Forebygging av produktmisbruk

Før produktfeil rapporteres

- 63 Feilsøking

Appendiks

- 69 Spesifikasjoner
- 71 Registrerte varemerker og lisenser
- 73 All informasjon du trenger om nettverkstjenester
- 73 Melding med informasjon om programvare med åpen kildekode
- 74 Håndtering av produktet

Installasjon

Tilkobling av produktet

Nyt en rikere lyd ved å koble lydplanken til den trådløse subwooferen.

Automatisk tilkobling av den trådløse subwooferen

Når installasjonen er fullført, vil den trådløse subwooferen kobles automatisk til lydplanken. Lydplanken vil kobles til subwooferen i følgende rekkefølge.

- 1 Koble strømkabelen til den trådløse subwooferen.
- 2 Koble strømkabelen som er koblet til den trådløse subwooferen til et stikkontakt.
- 3 Koble strømkabelen til den trådløse lydplanken.
- 4 Koble strømkabelen som er koblet til lydplanken til et stikkontakt.
- 5 Trykk på **Strøm** -knappen på lydplanken og slå den på.

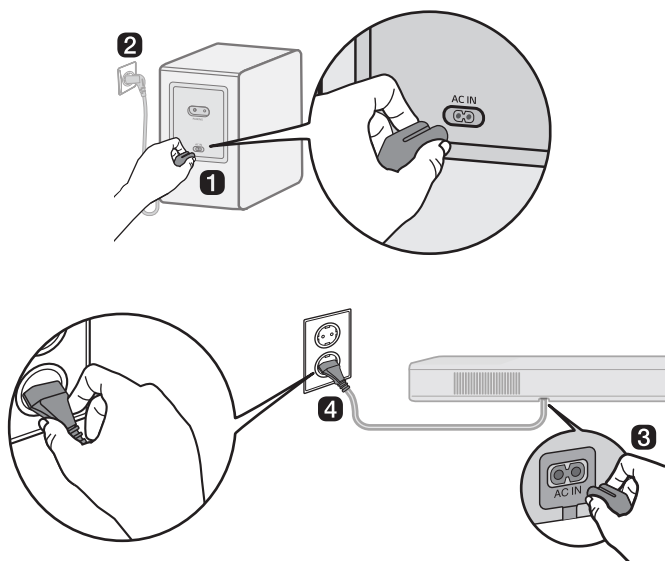

- 6 Etter automatisk opprettelse av tilkoblingen, kan du se at LED-en til den trådløse subwooferen lyser grønt.

Sjekk forbindelsen med LED-en den trådløse subwooferen

Sjekk tilkoblingsstatusen ved å se på LED-en på den trådløse subwooferen.

LED-farge	Status
Blinker grønt	Tilkobling pågår
Grønn	Tilkobling lyktes
Rødt	Dårlig tilkobling, eller subwoofer er i stand-by
Av	Strømkabelen er ikke koblet til

Manuell tilkobling av den trådløse subwooferen

Hvis du ser en rød LED på den trådløse subwooferen, vil dette bety at lydplanken ikke er koblet til høyttalerne. I dette tilfellet kobler du dem i følgende rekkefølge.

- 1 Trykk på **Strøm** (⏻)-knappen på lydplanken og slå den av.
- 2 Trykk på **PAIRING**-knappen på den trådløse subwooferen. Bekreft at LED-en som finnes på subwooferen blinker grønt. Bekreft at LED-en som finnes på baksiden av subwooferen blinker grønt. Hvis det er en rød LED på den trådløse subwooferen, må knappen på baksiden av subwooferen trykkes på og holdes inne på nytt.

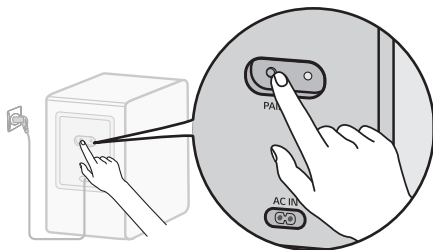

- 3 Trykk på **Strøm** (⏻)-knappen på lydplanken og slå den på.
- 4 Etter opprettelse av tilkobling, kan du se at LED-en som finnes på den trådløse subwooferen lyser grønt.

✓ Merk

- Lydplanken må installeres så nær trådløs subwoofer som mulig. Jo nærmere avstanden mellom lydplanken og den trådløse subwooferen, jo bedre lyd kvalitet.
- Bekreft at det ikke finnes hindringer mellom lydplanken og den trådløse subwooferen.
- Den trådløse forstyrrelsen kan unngås ved å opprettholde en avstand på minst 1 m mellom lydplanken eller den trådløse subwooferen og eventuelle eksterne enheter som kan generere sterke elektromagnetiske bølger (slik som trådløse rutere, mikrobølgeovner osv.).

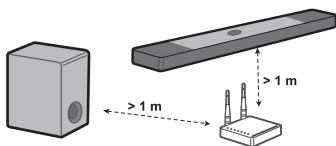



Tilkobling av bakhøytalere (SPT8-S, solgt separat)

Automatisk tilkobling

Etter at installasjonen er fullført, kobles bakhøytterne automatisk til lydplanken. Koble lydplanken til de bakre høytterne i følgende rekkefølge.

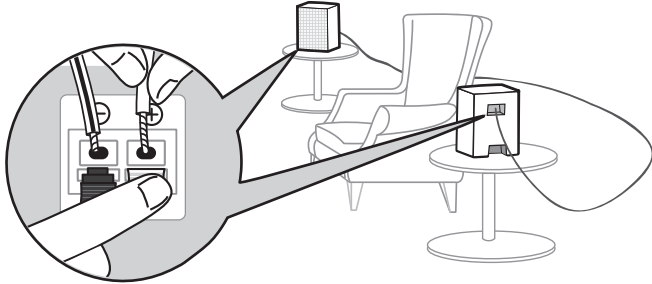
- 1 Høytterkablene må kobles til de tilsvarende terminalene som finnes på bakhøytterne (venstre, høyre). Den svarte stripede kabelen må kobles til minuspolen og den andre kabelen til den positive terminalen.



- 2 Koble strømkabelen til den bakre høytteren.
- 3 Koble strømkabelen som er koblet til bakhøytteren, til en stikkontakt.
- 4 Trykk på **Strøm** -knappen på lydplanken og slå den på.
- 5 Etter automatisk opprettelse av tilkoblingen, kan du se at LED-lampen på bakhøytteren lyser grønt.

✓ Merk

- Kun høyttalerne som følger med produktet må brukes. Hvis andre høyttalere vil brukes, vil dette forårsake funksjonsfeil.
- Koble høyttalerkablene til de tilsvarende terminalene. Koble den positive kabelen til den positive terminalen og den negative kabelen til den negative terminalen. Hvis kabelen er koblet til feil, vil dette forvride lyden eller produsere ingen bass.
- Koble produktet til høyttalerne og kablene som leveres sammen med ved kjøp av produktet.
 - I tilfelle du kobler produktet til andre høyttalere eller kabler enn de som leveres ved kjøp av produktet, kan dette resultere i forringelse av lyd kvaliteten eller en høyttalerfeil.
- Når du kobler høyttalere til produktet, kobler du kun én høyttaler til utgangsporten som passer til høyttaleren.
 - I tilfelle du kobler flere høyttalere til én utgangsport, kan dette føre til produkt- eller høyttalerfeil.
- I tilfelle plasseringen av støpselet er annerledes ved å installere bakhøyttalerne, kan du endre plasseringen av bakhøyttalerens Left/Right (Venstre/høyre)-kanal via **LG ThinQ-appen**.

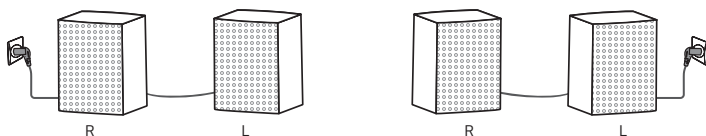

Sjekk tilkoblingsstatus med LED-fargen

Du kan sjekke tilkoblingsstatusen med lysdioden på bakhøyttaleren.

LED-farge	Status
Blinker grønt	Tilkobling pågår
Grønn	Tilkobling lyktes
Rødt	Dårlig tilkobling, eller bakhøyttalerne er i standby-modus
Av	Strømkabelen er ikke koblet til

Manuell tilkobling

I tilfelle du ser en rød LED på bakhøytteren, betyr det at lydplanken ikke er koblet til bakhøytterne. I dette tilfellet kobler du dem i følgende rekkefølge.

- 1 Trykk på **Strøm** -knappen på lydplanken og slå den av.
- 2 Trykk på **PAIRING**-knappen som finnes på baksiden av bakhøytteren. Bekreft at LED-en som finnes på bakhøytteren blinker grønt

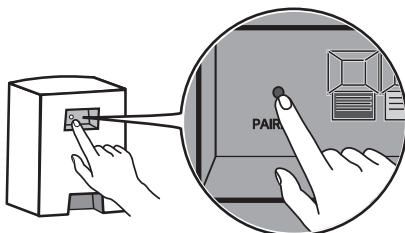

- 3 Trykk på **Strøm** -knappen på lydplanken og slå den på.
- 4 Etter opprettelse av tilkobling, kan du se at LED-en som finnes på den bakre høytteren lyser grønt.

✓ Merk

- Bakhøytterne må holdes minst 30 cm fra TVen eller skjermen.
- Den trådløse forstyrrelsen kan unngås ved å opprettholde en avstand på minst 1 m mellom lydplanken eller den bakre høytteren og eventuelle eksterne enheter som kan generere sterke elektromagnetiske bølger (slik som trådløse rutere, mikrobølgeovner osv.).

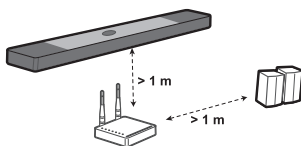

Oppsett av surround-lyden

Bruk surround-lyd-funksjonen og nyt oppslukende 3D-lyd produsert fra flere lydkanaler fra høyttalerne, uavhengig av kanalene i innholdet som opprinnelig ble spilt inn.

Hvis du for eksempel ønsker å lytte til musikk som er spilt inn i 2.0-kanaler med standard lydeffekter mens bakhøyttalerne er tilkoblet, vil du ganske høre følgende forskjell.

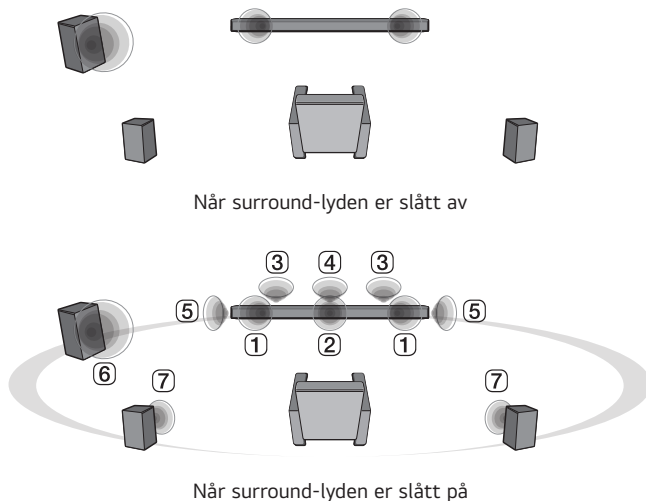

✓ Merk

• Høyttalerens posisjoner er som følger.

- ① Fronthøyttalere
- ② Senterhøyttaler
- ③ Tophøyttalere for lyd over hodet
- ④ Toppcenterhøyttaler for lyd over hodet
- ⑤ Surroundhøyttalere (Side)
- ⑥ Subwoofer
- ⑦ Bakhøyttalere

Slå surround-lyd på/av

- 1** Trykk på **Innstillinger** -knappen. LED2 blinker hvitt.

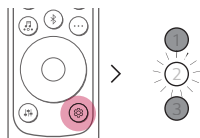

- 2** Mens LED2 blinker, trykk på **Venstre/Høyre**-knappen én gang for å velge innstillingen for surroundlyd.

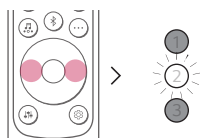

- 3** Mens LED2 blinker, trykk på **Opp/Ned**-knappen. Hvis innstillingen for surroundlyd er på, vil LED1 blinke hvitt. Hvis innstillingen for surroundlyd er av, vil LED3 blinke hvitt.

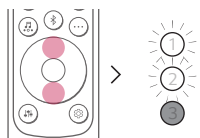



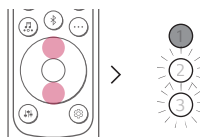



(På)

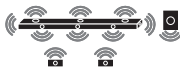

(Av)

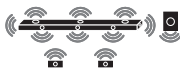
Høytalerlyd basert på inngangskanaler

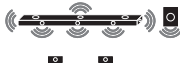
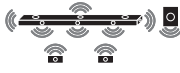
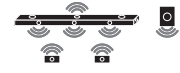

Inngang		Lydeffekter	
		Utgang	
		Bakhøytalere frakoblet	Bakhøytalere tilkoblet
AI SOUND PRO			
Lyd som tilpasses med kunstig intelligens			
2.0 kanaler			
5.1 kanaler			
7.1 kanaler eller mer			
7.1.4 kanaler			
STANDARD			
Du kan nyte optimalisert lyd			
2.0 kanaler			
5.1 kanaler	DTS		
	Annet		
7.1 kanaler eller mer			
7.1.4 kanaler			
CINEMA			
Kino 3D-lyd			
2.0 kanaler			
5.1 kanaler			
7.1 kanaler eller mer			
7.1.4 kanaler			

Inngang		Lydeffekter		
		Utgang		
		Bakhøytalere frakoblet	Bakhøytalere tilkoblet	
CLEAR VOICE PRO				
Forbedrer stemmeklarheten				
2.0 kanaler				
5.1 kanaler				
7.1 kanaler eller mer				
7.1.4 kanaler				
SPORTS				
Realistisk lyd som om du var på et stadion				
2.0 kanaler				
5.1 kanaler				
7.1 kanaler eller mer				
7.1.4 kanaler				
MUSIC				
Du kan nyte bedre lyd optimalisert for musikk				
2.0 kanaler				
5.1 kanaler		DTS		
		Annet		
7.1 kanaler eller mer				
7.1.4 kanaler				

Lydeffekter		
Inngang	Utgang	
	Bakhøytalere frakoblet	Bakhøytalere tilkoblet



GAME

Optimalisert lyd for spill

2.0 kanaler		
5.1 kanaler		
7.1 kanaler eller mer		
7.1.4 kanaler		

BASS BLAST (BASS BLAST+)

Lyd med forsterket bass

2.0 kanaler		
5.1 kanaler		
7.1 kanaler eller mer		
7.1.4 kanaler		

Koble til produktet via LG ThinQ-appen

Bruk **LG ThinQ-appen** og koble produktet til nettverket og kontrollere produktet.

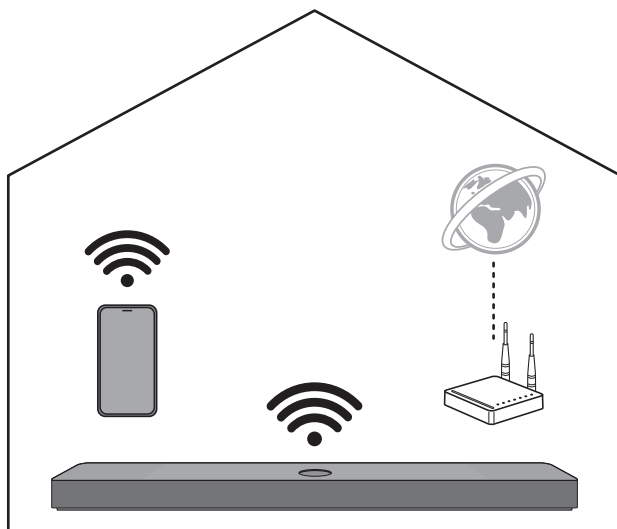

Sjekk følgende.

- Har du en trådløs ruter?
 - Koble til smarttelefonen og produktet via Wi-Fi ved å ha en trådløs ruter som er koblet til Internett.
 - Bekreft at de begge er koblet til samme Wi-Fi-nettverk.
 - I tilfelle signalet til den trådløse ruter er svakt, kan det hende at den ikke kan kobles til. Flytt ruter nærere lydplanken eller flytt den vekk fra hindringer.
- Er **Bluetooth** aktivert på din smarttelefon?
 - Aktiver **Bluetooth** på din smarttelefon.
 - Hvis **Bluetooth** er aktivert, kan du enkelt koble til Wi-Fi. Hvis **Bluetooth** er deaktivert, kan det hende at produktet ikke blir registrert i **LG ThinQ-appen**.
- **LG ThinQ-appen** er tilgjengelig for versjonene som finnes nedenfor.
 - Android™ OS: Versjon 9.0 eller høyere
 - iOS OS: Versjon 15.0 eller høyere
 - Endring av støttede versjoner for hvert operativsystem kan oppstå senere.

Installere LG ThinQ appen og registrere produktet

Du kan administrere husholdningsapparatet ditt når som helst og hvor som helst via **LG ThinQ-appen**.

Produkt uten QR-kode

- 1 Gå til Google Play eller App Store på din smarttelefon og søk etter **LG ThinQ-appen** og installer den.
- 2 Kjør **LG ThinQ-appen**, og logg inn på appen med kontoen din. Hvis du ikke har en konto, kan du også opprette en ny.
- 3 Trykk på knappen **Legg til (+)** og følg instruksjonene i **LG ThinQ-appen** for å registrere produktet ditt.

Produkt med QR-kode

Skann QR-koden på undersiden av produktet med kameraet på smarttelefonen eller en QR-kodeskanneapp.

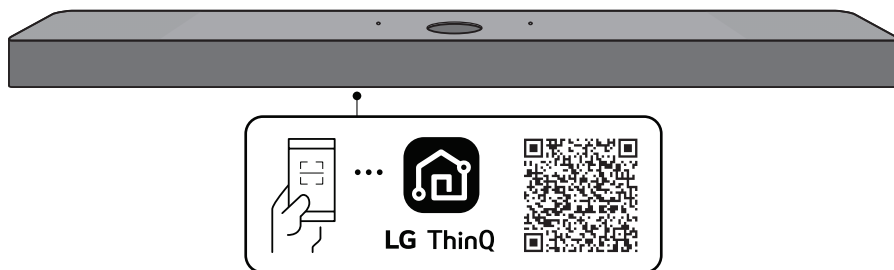

✓ Merk

- Vær oppmerksom på at QR-koden kanskje ikke er tilgjengelig på kjøpstidspunktet.
 - Plasseringen av QR-koden kan variere avhengig av produktet.
 - Elementene på innstillingsmenyen kan variere og avhenger av smarttelefonprodusenten og operativsystemet.
 - Google, Android, Google Play, Google Home og Google Cast er varemerker som tilhører Google LLC.
 - I tilfelle passordet til ruterens inneholder noen spesialtegn (slik som ` ' " + / \ ; : - _ ^ & () < >) eller uttrykksikoner, kan det hende at lydplanken ikke er tilkoblet. Vår anbefaling er å konfigurere et passord med en kombinasjon av engelske bokstaver og tall.
 - Det anbefales å konfigurere sikkerhetstypen for den trådløse ruterens til WPA2.
-

Tilbakestilling av produktet

I tilfelle nettverkstilkoblingen er ustabil, må du tilbakestille den. Hvis Wi-Fi-nettverket har endret, må produktet tilbakestilles og kobles til din smarttelefon på nytt.

Hvordan tilbakestille

- 1 Trykk og hold inne **Wi-Fi** -knappen på toppen av produktet til et lydsignal høres.
- 2 Alle LED-er blinker hvitt, og alle trådløse nettverksinnstillinger på produktet vil slettes.

✓ Merk

- Når produktet tilbakestilles, må smarttelefonen kobles på nytt ved å bruke Wi-Fi på **LG ThinQ-appen**.
-

Deaktivering av trådløse nettverkstilkoblinger.

Trykk og hold inne **Strøm** -knappen i 3 sekunder eller lenger for å kunne slå produktet av.

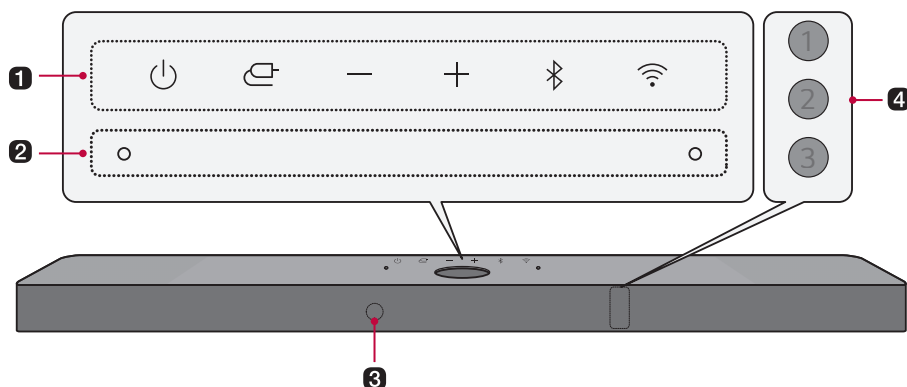

Utforsking av produktet

Front



1 Strøm

Dette slår produktet på/av.

- Trykk og hold inne **Strøm** -knappen i mer enn 3 sekunder for å koble Wi-Fi fra. Produktet vil ikke lenger avgi lyd. Trykk på **Strøm** -knappen og oppretthold Wi-Fi-tilkoblingen for fremtidig bruk.

Funksjon

Trykk på knappen flere ganger og velg ønsket funksjon eller inngangsmodus.

- Optical/ARC: Koble produktet til en TV som støtter en optisk kabel, ARC, E-ARC, eller LG Sound Sync
- **Bluetooth**: Kobler produktet ved å bruke **Bluetooth**
- Wi-Fi: Kobler produktet via Wi-Fi
- HDMI: Koble produktet til en HDMI-inngangsport

Volum

Justerer lydvolumet.

Bluetooth paring

Det lar deg koble din **Bluetooth**-enhet til produktet i tre minutter, for eksempel en smarttelefon. (→ Se "Koble til med Bluetooth" på side 43.)

Wi-Fi

Det går direkte til Wi-Fi-funksjonen.

2 Innebygd mikrofon

Dette brukes når du bruker Romkalibrering i **LG ThinQ**-appen.

3 Fjernkontrollmottaker

Dette mottar trådløse signaler fra fjernkontrollen.

4 Status-LED

Alternativer som inngangsmodus og volum vil lyse. (→ Se "Status-LED" på side 23.)

- Status-LED-en kan styres som auto, av og på. (→ Se "Skjerm" på side 30.)
-

✓ Merk

- Reduser strømforbruket ved å slå av produktet automatisk etter 15 minutter uten inngangssignal fra en ekstern enhet.
-

Status-LED



På (hvit, oransje, blå, grønn, gul, rød, gyllengul)



Av



Blink

Strøm på/Strøm av

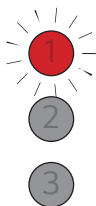

LED1 blinker rød.

Volumkontroll

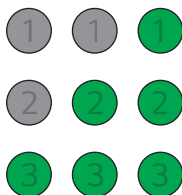

- Volum opp: LED-ene er lysere og lyser opp én etter én.
- Volum ned: LED-ene blir mørkere og slås av én etter én.
- Volumet når maksimalt nivå, alle LED-er blinker rødt.
- Volumet når minimumsnivået, alle LED-er blinker rødt.
- I tilfelle du trykker på **Opp/Ned**-knappen selv etter at nivået har nådd maksimalt eller minimumsnivået, vil LED for gjeldende funksjon blinke 3 ganger.
- LED-fargen endres i henhold til volumnivået.
 - 1-33: Grøn
 - 34-66: Gul
 - 67-99: Rød

Demp

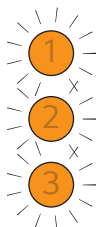

Alle LED-er blinker oransje.

1

2

3

OPTICAL/HDMI ARC

LED1 lyser hvitt.



Bluetooth klar

LED1 og LED2 blinker hvitt.

1

2

3

Bluetooth

LED1 og LED2 lyser hvitt.



Wi-Fi klar

Alle LED-ene blinker hvitt.

1

2

3

Wi-Fi

Alle LED-ene lyser hvitt.

Funksjon

1

2

3

Spotify

Alle LED-ene lyser grønt når du spiller musikk med Spotify.

1

2

3

HDMI IN

LED1 lyser gullgult.

Den andre knappen vil skrive inn

1



3

LED2 blinker rødt én gang når du trykker på knappen: **Lydeffekter**  **Informasjon**  **Opp/Ned / Venstre/Høyre**  **Spill av/Pause** 

Tilbake

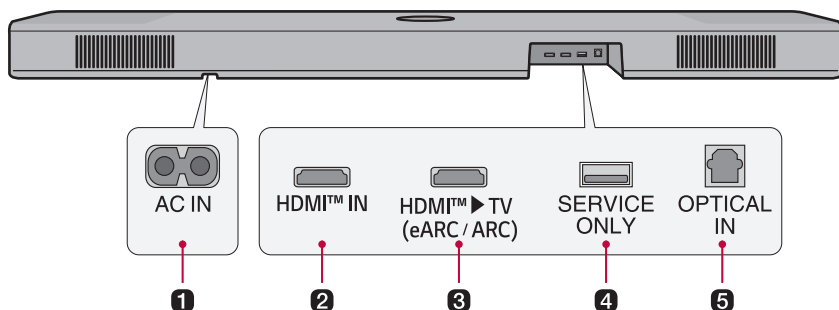

1 AC IN

Koble til strømledningen.

2 HDMI™ IN

Plugg inn en HDMI-kabel slik at en ekstern enhet kan kobles til produktet.

3 HDMI™ ► TV (eARC / ARC)

Plugg inn en HDMI-kabel slik at TV-en kan kobles til produktet.

4 SERVICE ONLY

S/W-nedlastingskontakt.

5 OPTICAL IN

Plugg inn en optisk kabel slik at TV-en kan kobles til produktet.

Utforske fjernkontrollen

Bruk fjernkontrollen og kontroller alle funksjonene til produktet, fra å slå strømmen på/av til å aktivere filmlyden.

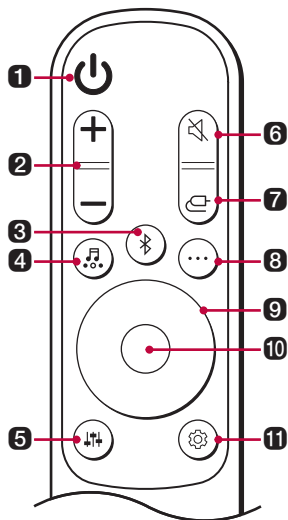

Batteribytte

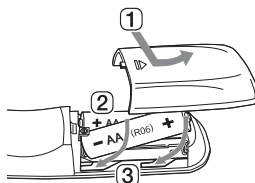

Bruk AA 1,5V-batterier. Bytt ut de to batteriene ved å sette dem inn i fjernkontrollen ved å sjekke de retninger som er angitt.

- 1 Åpne batteridekselet som finnes på baksiden av fjernkontrollen.
- 2 Sett inn batteriene slik at + og – tilsvarer merkingene.
- 3 Lukk batteridekselet.

Risiko for brann eller eksplosjon hvis batteriet byttes ut med en feil type.

1 Strøm

Slår produktet på/av.

2 Volum

Justerer lydvolume.

3 Bluetooth paring

Det lar deg koble din **Bluetooth**-enhet til produktet i tre minutter, for eksempel en smarttelefon. (→ Se "Koble til med Bluetooth" på side 43.)

4 Lydeffekter

Trykk på knappen og velg ønsket lydfelt.

- AI SOUND PRO: Kunstig intelligens brukes til å velge de optimale lydinnstillingene som passer ditt innhold.
- STANDARD: Du kan nyte optimalisert lyd.
- CINEMA: Spill innhold med 3D-lyd som i en kino.
- CLEAR VOICE PRO: Forbedrer stemmeklarheten.
- SPORTS: Realistisk lyd som om du var på et stadion.
- MUSIC: Du kan nyte bedre lyd optimalisert for musikk.
- GAME: Optimalisert lyd for spill.
- BASS BLAST (BASS BLAST+): Basslyder er forbedret.

5 Innstilling av lyd

Dette brukes for justering av lydnivået til den tilkoblede høyttaleren. Trykk på **Lydtuning**  -knappen og deretter **Venstre/Høyre**-knappen for å velge ønsket høyttaler før **Opp/Ned**-knappen trykkes på for å øke/reducere lydvolume. Justerbare høyttalere og justeringsområder er som følger:

- Subwoofer: -15 ~ 6
- Sentrum: -6 ~ 6
- Over hode: -6 ~ 6
- Side: -6 ~ 6
- Bakre: -6 ~ 6
- Diskant: -6 ~ 6
- Mid: -6 ~ 6
- Bass: -6 ~ 6
- Justering av nivået på subwoofer og bakhøyttalere brukes kun når subwooferen og de bakre høyttalerne er koblet til.

6 Demp

Dette alternativet slår av lyden fra produktet.

7 Funksjon

Trykk på knappen flere ganger og velg ønsket inngangsmodus eller funksjon.

8 Informasjon

Se den tilkoblede inngangskilden, Wi-Fi-nettverket eller **Bluetooth**-informasjon.

- Optical/ARC/HDMI: Nåværende lydkilde
 - **Bluetooth**: I tilfelle en **Bluetooth**-enhet er tilkoblet, vil du høre "Paired" (Paret).
 - Wi-Fi: Statusen til Wi-Fi-tilkoblingen eller navnet på den tilkoblede tjenesten.
 - Trykk på knappen i mer enn 5 sekunder for å slå på eller av stemmetilbakemeldingen. (Kun engelsk stemme) (→ Se "Stemmetilbakemeldingsfunksjon" på side 33.)
-

9 Opp/Ned/Venstre/Høyre

Bruk denne knappen for å tilpasse innstillingene til de praktiske funksjonene.

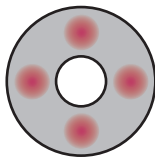

Venstre/Høyre: Trykk på **Venstre** knapp for å spille av forrige sang. Trykk på **Høyre** knapp for å spille av neste sang.

10 Spill av/Sett på pause

Trykk på denne knappen for å spille av eller sette en sang på pause.

11 Innstillinger

Dette alternativet lar deg justere innstillingene for dette produktet: AUTO POWER, SURROUND, NIGHT TIME, DISPLAY, REAR CH CHANGE. Trykk på **Innstillinger** -knappen og velg innstillingen ved å bruke **Venstre/Høyre**-knappen før **Opp/Ned**-knappen trykkes for å slå på/av innstillingen.

- **AUTO POWER:** Hvis TV-en eller en ekstern enhet er slått på eller av, vil produktet også slå seg på eller av automatisk. Dette alternativet er kun tilgjengelig når produktet er koblet til TV-en med en optisk kabel eller **Bluetooth**. (→ Se "Automatisk strøm" på side 30.)
 - **SURROUND:** Bruk surround-lyd-funksjonen og nyt oppslukende 3D-lyd produsert fra flere lydkanaler fra høyttalerne, uavhengig av kanalene i innholdet som opprinnelig ble spilt inn. (→ Se "Slå surround-lyd på/av" på side 13.)
 - **NIGHT TIME:** Dette alternativet brukes til å redusere det generelle lydvolument, men øker volumet av myke og delikate lyder. Dette er utmerket når du lytter til musikk eller ser på en film sent på kvelden. (→ Se "Nattetid" på side 30.)
 - **DISPLAY:** Status-LED-en kan styres som auto, av og på. (→ Se "Skjerm" på side 30.)
 - **REAR CH CHANGE:** Du kan endre posisjonen til den bakre høyttaleren som du vil. (→ Se "Endring av bakre kanal" på side 30.)
-

Ulike innstillinger for enkelhets skyld

| Praktiske funksjoner

Automatisk strøm

Bruk funksjonen og slå produktet på eller av automatisk når TV-en eller ekstern enhet er slått på eller av. Hvis den tilkoblede enheten vil slås på, må produktet slås på automatisk og en funksjon vil velges i samsvar med inngangssignalet.

Nattetid

Dette alternativet brukes til å redusere det generelle lydvolume, men øker volumet av myke og delikate lyder. Dette er utmerket når du lytter til musikk eller ser på en film sent på kvelden.

Skjerm

Status-LED-en kan styres som auto, av og på.

Alternativ	LED-status
Auto	Dimmes etter 20 sekunder med tasteinntasting.
Av	Slås av etter 20 sekunder med tasteinntasting.
På	Alltid på

Endring av bakre kanal

Du kan endre posisjonen til høyttaleren som du vil. I tilfelle stikkontakten er på venstre side av lydplanken, plasserer du høyttaleren med strømledningen til venstre og stiller inn posisjonen til høyttaleren.

✓ Merk

- Du kan endre posisjonen til høyttaleren etter at du har koblet bakhøyttalerne til lydplanken. I tillegg kan du kun endre den hvis bakhøyttaleren er slått på.
-

Endring av innstillinger

- 1** Trykk på **Innstillinger** -knappen. Produktet går inn i innstillingsmodus og LED2 blinker hvitt.

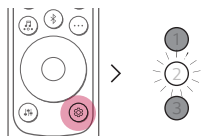

- 2** Mens LED2 blinker, trykk på **Venstre/Høyre**-knapp for å velge ønsket innstilling.

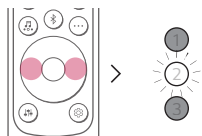

- 3** Mens LED2 blinker, trykk på **Opp/Ned**-knappen. Hvis innstillingen er på eller auto, vil LED1 blinke hvitt. Hvis innstillingen er av, vil LED3 blinke hvitt.

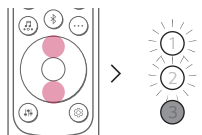

(På/Auto)

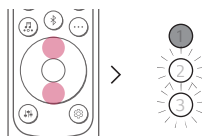

(Av)

Innstilling av lyd

Lydnivået til hver høyttaler og lydtone kan justeres.

- 1 Trykk på **Innstilling av lyd** (🔊)-knappen. Produktet går inn i innstillingsmodus og viser gjeldende nivå for produktet.
- 2 Trykk på **Venstre/Høyre**-knapp for å velge høyttaleren du ønsker å justere.
- 3 Trykk på **Opp/Ned**-knappen for å justere lydnivået.

Subwoofer (-15 ~ 6)

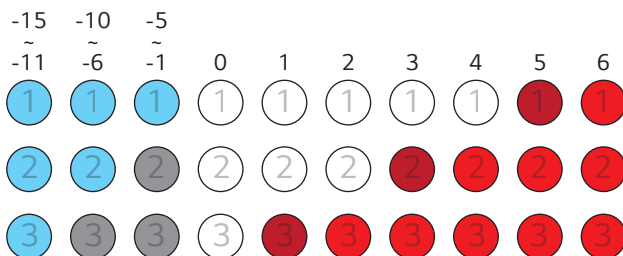

Senter, Overhead, Side, Bak, Diskant, Mid, Bass (-6 ~ 6)

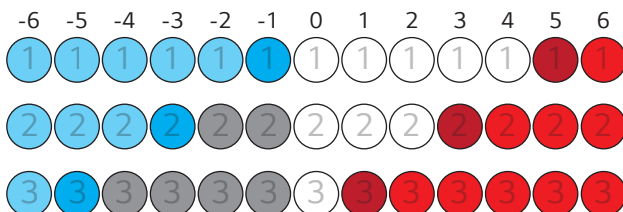

✓ Merk

- I tilfelle du trykker på **Opp/Ned**-knappen selv etter at nivået har nådd maksimalt eller minimumsnivået, vil LED for gjeldende funksjon blinke 3 ganger.

Stemmetilbakemeldingsfunksjon

Ved å velge en funksjon eller lyd, vil gjeldende status for produktet styres med stemmen. (Kun engelsk stemme)

Trykk på **Informasjon** -knappen på fjernkontrollen i mer enn 5 sekunder for å slå funksjonen på eller av.

✓ Merk

- Stemmetilbakemelding og volumnivået til lydplanken fungerer sammen fra 5 til 13. Stemmetilbakemeldingsnivået kan imidlertid ikke justeres under 5 eller over 13.
 - Under stemmetilbakemelding, vil alle lyder unntatt stemmetilbakemeldinger blir midlertidig lavt.
 - Uavhengig av innstilling av funksjonen, kan du høre stemmetilbakemelding for innstillingene, lydinnstillingen og informasjonen.
-

Koble til TV-en

| Koble til ved bruk av en optisk kabel

Overfør TVens lyd til produktet ved å koble den til TVen ved hjelp av en optisk kabel. Du har muligheten til å legge til en rekke 3D-effekter i originallyden med det formål å fylle rommet med en dyp og fylldig lyd.

Ser på TV etter tilkobling med en optisk kabel

- 1 Hvis den digitale kabelterminalen har et deksel, må du først fjerne dekslene fra begge ender.

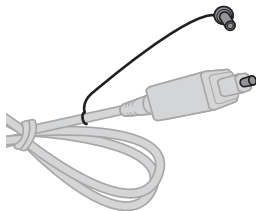

- 2 Bruk en optisk kabel til å koble **OPTICAL IN**-terminalen på baksiden av produktet **Optical Digital Output (OPTICAL OUT)**-terminalen som finnes på baksiden av produktet.

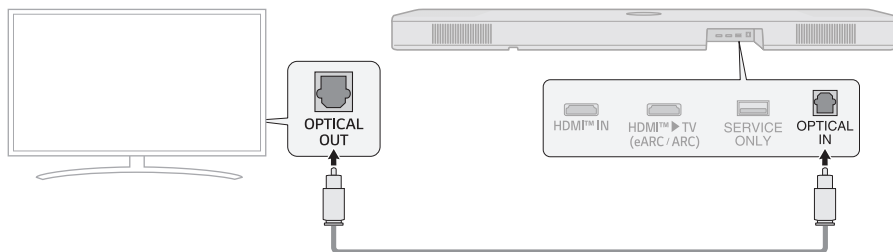

- 3 Trykk på **Funksjon** -knappen gjentatte ganger til LED1 lyser hvitt.



- 4 Trykk på **Innstillinger**-knappen på TV-fjernkontrollen og gå inn i [Høytaler] -menyen og konfigurere utgangshøytaleren til [Optisk] eller [Ekstern høytaler]. Elementene på innstillingsmenyen kan variere og avhenger av TV-produsenten.

✓ Merk

- Hvis tilkobling av det optiske inngangssignalet og ARC-signalet prøves på same tid, vil ARC-signalet ha prioritet.

Ved bruk av en LG TV

Volumet vil justeres ved å bruke LG TV-fjernkontrollen hvis tilkobling av TV-en til produktet gjøres med en optisk kabel. Dette kan kun skje på en TV som støtter LG TV-funksjonen for lydsynkronisering. Sjekk TV-ens brukerhåndbok og se om din TV-en støttes.

Funksjoner som kan styres med en LG TV-fjernkontroll

Volum, demp

✓ Merk

- Når produktet brukes med en LG TV-fjernkontroll, vil volumet og dempestatusen som har vært innstilt på TV-en brukes automatisk på produktet.
- Produktets fjernkontrollen kan brukes selv etter dens tilkobling til en LG TV.
- Bruk LG Sound Sync ved å endre lydinnstillingen på TV-en. Det kan variere og avhenger av TV-en.

Koble til ved bruk av en HDMI-kabel

Overfør TV-lyden til produktet ved å koble TV-en til produktet ved hjelp av en HDMI-kabel. Legg til en rekke 3D-effekter i originallyden med det formål å fylle rommet med en dyp og fyldig lyd.

Ser på TV etter tilkobling med en HDMI-kabel

- 1 Bruk HDMI-kabelen og koble **HDMI™ ► TV (eARC / ARC)**-terminalen som finnes på baksiden av produktet til **HDMI IN (ARC)**-terminalen på TV-en som vist på bildet.

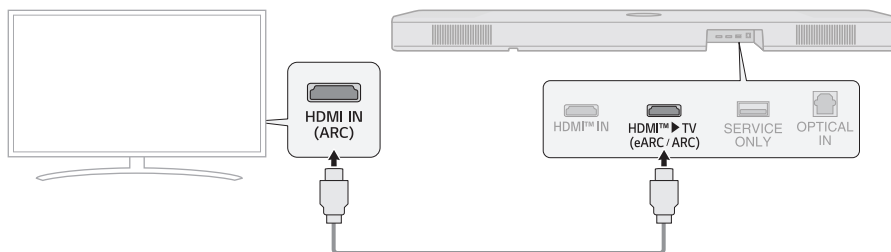

- 2 Trykk på **Funksjon** -knappen gjentatte ganger til LED1 lyser hvitt.

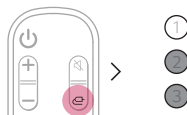

- 3 Trykk på **Innstillinger**-knappen på TV-fjernkontrollen og gå inn i [**Høytaler**]-menyen og konfigurere utgangshøytaleren til [**HDMI ARC**]. Elementene på innstillingsmenyen kan variere og avhenger av TV-produsenten.

✓ Merk

- E-ARC støtter lyd av høy kvalitet som DTS-HD Master Audio™, DTS:X®, Dolby TrueHD og Dolby Atmos®.
- Hvis du ønsker å bruke Dolby Atmos® eller DTS:X®, skal den tilkoblede enheten og dens innhold støtte Dolby Atmos® eller DTS:X®.
- Bekreft at din TV støtter eARC-funksjonen før eARC slås på ved å gå til **Innstillinger**-menyen. For mer informasjon om bruk av denne funksjonen, se brukerhåndboken til TV-en. Innstillinger kan variere og avhenger av TV-en.
- Bruk en sertifisert kabel med HDMI-logoen.

SIMPLINK

- SIMPLINK henviser til HDMI-CEC-funksjonen som kan brukes til å bruke en enkelt TV-fjernkontroll for enkel betjening av en lydenhet eller spiller som er koblet til en LG TV via HDMI.
 - Funksjoner som kan styres med en SIMPLINK-kompatibel LG TV-fjernkontroll: Slå på/av, volumkontroll, demp av/på, osv.
- For mer informasjon om bruk av SIMPLINK, se brukerhåndboken til LG TV-en.



✓ Merk

- SIMPLINK-funksjonen fungerer kanskje ikke ordentlig og dette avhenger av statusen til produktet eller andre tilkoblede enheter.
 - HDMI-CEC-funksjoner fra TV-produsenten: LG SIMPLINK, Sony BRAVIA Sync/Link, Philips EasyLink, Samsung Anynet+, osv.

Bruk WOW Orchestra med LG TV

Kombinasjonen av LG-lydplanken og LG TV resulterer i den beste opplevelsen for å sende ut lyd på same tid gjennom dem begge.

Funksjonen aktiveres automatisk mens lydplanken kobles til TV-en og du kan velge den på lydmenyen på TV-en.

✓ Merk

- Tilgjengelig på enkelte modeller av LG TV- og lydplanke.
- Den fungerer ifølge lydkodeken som støttes av TV-en.
- Denne funksjonen fungerer bare når TV-en er koblet til med en HDMI-kabel eller når en TV som støtter den innebygde LG WOWCAST-funksjonen er koblet til.
- Bekreft at du aktiverer e-ARC på TV-en.
- Meldingene som vises på TV-en varierer avhengig av modell.
- Se TV-ens bruksanvisning for mer informasjon om innstillinger.

Bruke PSW-modus med WOW Orchestra

PSW (Personalized Sound Wizard, personlig lydveiviser) er en personlig lydmodus som tilbys av LG TV og kan nyttes i WOW Orchestra-funksjonen.

Med den personlige lydmodusen som tilbys av LG TV, analyseres den valgte lyd-kilden med kunstig intelligens og dyp læringsteknologi for å stille den inn som den foretrukne optimale lyden.

✓ Merk

- Se TV-ens bruksanvisning for mer informasjon om innstillinger.
-

Koble til med Bluetooth

Bluetooth er en teknologi som kobler elektroniske produkter rundt deg trådløst. Koble produktet til en TV ved å bruke **Bluetooth** og nyt din TV-lyd i høy kvalitet.

Ser på TV etter trådløs tilkobling

- 1 Trykk på **Bluetooth pairing** -knappen. Etter et øyeblikk blinker LED1 og LED2 hvitt.

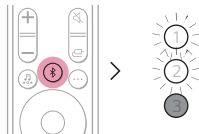

- 2 Trykk på **Innstillinger**-knappen på TV-fjernkontrollen og gå inn i [Høytaler]-menyen og konfigurere utgangshøytaleren til [**Bluetooth**].
- 3 Finn og velg "LG_Speaker_NS90TY_XXXX".
- 4 Når produktet er koblet til TV-en via **Bluetooth**, lyser LED1 og LED2 hvitt.

Koble til en ekstern enhet

| Koble til ved bruk av en HDMI-kabel

Tilkoble TV-en og ekstern enhet (spillkonsoll, DVD-spiller osv.) ved å bruke en HDMI-kabel og nyt en dyp og fyldig lyd.

Koble til en ekstern enhet med HDMI-kabel A

- 1** Koble til en ekstern enhet, for eksempel en Digitalbox, DVD eller Blu-ray-spiller. Basert på bildet nedenfor, skal enhetens **HDMI OUT**-terminalen kobles til **HDMI™ IN**-terminal som finnes på baksiden av produktet.
- 2** Bruk HDMI-kabelen og koble **HDMI™ ► TV (eARC / ARC)**-terminalen som finnes på baksiden av produktet til **HDMI IN (ARC)**-terminalen på TV-en.

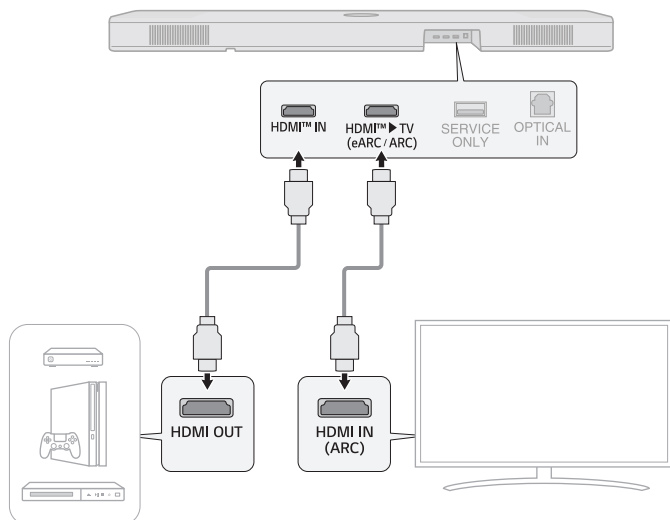

- 3 Trykk på **Funksjon** -knappen gjentatte ganger til LED1 lyser gyllengul.



- 4 Når den eksterne enheten er koblet til produktet, kan lyden fra enheten lyttes til.

✓ **Merk**

- Dolby Atmos® eller DTS:X®-lyd støtter 5.1.3 kanaler. Etter tilkobling av bakhøytalerne støttes 7.1.3-kanaler.
- Sjekk lydutgangsinstillinger i Innstillinger-menyen på den eksterne enheten (f.eks. Blu-ray-spiller eller TV). Lydutgangen skal konfigureres til [Ingen koding], [Bitstream], [Auto], eller [Gå gjennom]. Se brukerhåndboken til den eksterne enheten for å ha mer informasjon om konfigurering av utdataene.
- Bruk en sertifisert kabel med HDMI-logoen.

Koble til ved bruk av en optisk kabel

Tilkoble TV-en og ekstern enhet (spillkonsoll, DVD-spiller osv.) ved å bruke en optisk kabel og nyt en dyp og fylldig lyd.

Koble til en ekstern enhet med en optisk kabel

- 1 Bruk den optiske kabelen til å koble **OPTICAL IN**-terminalen som finnes på baksiden av produktet til **OPTICAL OUT**-terminalen på den eksterne enheten (feks. TV, Blu-ray-spiller) som vist på bildet.

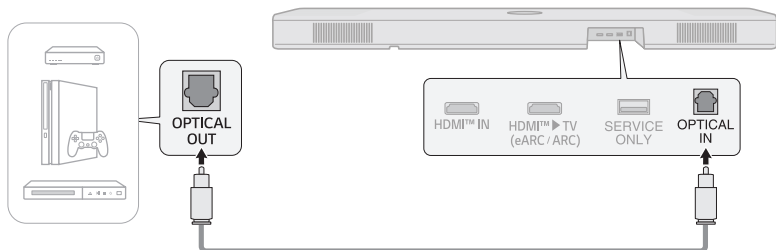

- 2 Trykk på **Funksjon** -knappen gjentatte ganger til LED1 lyser hvitt.



Bruke produktet som et lydsystem

| Koble til med Bluetooth

Du kan spille av musikkfiler som har vært lagret på en **Bluetooth**-enhet eller bruke musikkapper for å lytte til musikken med produktet.

Sjekk følgende.

- **Bluetooth**-enheter som vil kobles til produktet må oppfylle følgende spesifikasjoner.
 - **Bluetooth** 5.1 teknologi
 - Kodek: SBC, AAC
- Tilkobling av enheten til produktet kan variere og avhenger av **Bluetooth**-enhetstype og -modell. Se brukerhåndboken til den eksterne enheten for å ha mer informasjon om tilkobling av enheten.

Velg [**Bluetooth**] fra smarttelefonens **Innstillinger**-menyen.

Elementene på innstillingsmenyen kan variere og avhenger av smarttelefonprodusenten og modellen.

1 Slå på produktet.

2 Trykk på **Bluetooth paring** (🔗)-knappen. Etter et øyeblikk blinker LED1 og LED2 hvitt.

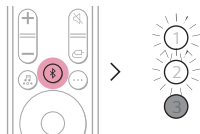

3 Trykk på **Innstillinger** (⚙️ / ⚙️)-knappen på din smarttelefon og velg **Bluetooth**.

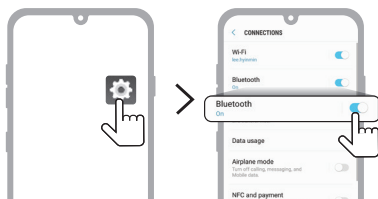

(Android Phone)

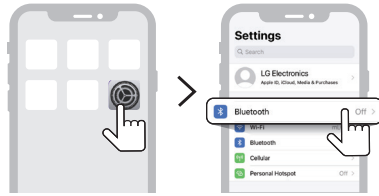

(iPhone)

- 4 Slå på **Bluetooth**-funksjonen. (Av > På)
- 5 Du vil se en liste over tilkoblingsbare enheter på din smarttelefon. Finn og velg "LG_Speaker_NS90TY_XXXX".



- 6 Når produktet er koblet til smarttelefonen via **Bluetooth**, lyser LED1 og LED2 hvitt.
- 7 Hvis "LG_Speaker_NS90TY_XXXX" ikke kan brukes, trykk på **Oppdater** (↻)-knappen øverst til høyre på skjermen på Android-smarttelefonen eller slå **Bluetooth** av og slå den på igjen på iPhone.

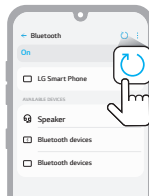

(Android Phone)

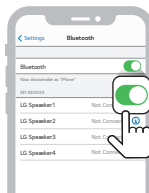

(iPhone)

8 Bruk en Musikk-app og nyt musikken fra din smarttelefon.

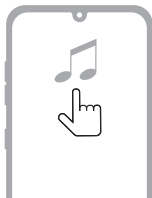

✓ Merk

- Jo nærmere **Bluetooth**-enheden er til produktet, jo bedre er forbindelsen din.
 - Hvis du trykket på **Bluetooth paring** -knappen på produktet og valgte "**Bluetooth**", men ikke kan koble til **Bluetooth**-enheden, blinker LED1 og LED2 hvitt i 3 minutter. Sjekk statusen til **Bluetooth**-enheden.
 - Etter aktivering av **Bluetooth**, skal volumnivået justeres til et passende nivå.
 - I **Bluetooth**-navnet på dette produktet "LG_Speaker_NS90TY_XXXX", er "XXXX" firesifrede tall og bokstaver som genereres tilfeldig.
-

Bruke LG ThinQ-app

Styring av enhetsfunksjonene

Start **LG ThinQ-app**. Konfigurer [Sound Effect] og [Night Time] og juster nivået på hver høyttaler uten fjernkontroll.

Trykk på **Innstillinger** -knappen på den første skjermen og endre innstillingene for lydplanken.



Bruke Romkalibrering

Bruk teknologien til å analysere lyden som kommer fra produktet og finjustere lydinnstillingene. Når Romkalibrering startes, kan produktet gi en høyere lyd enn forventet.

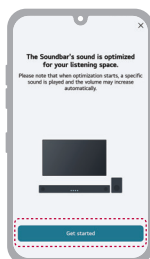

✓ Merk

- Noen menyer kan legges til hjemmekortet, slik at menyen kan brukes mer tilgjengelig.

Sjekk følgende.

- Vær oppmerksom på at enkelte funksjoner, spesifikasjoner, applikasjoner, tjenester og/eller innhold («Funksjoner») kunne ikke være tilgjengelig i enkelte land. Funksjonene varierer fra land til land og kan endres uten varsel. Funksjonene er kanskje ikke tilgjengelige på enkelte språk. Besøk lg.com for tjenestestatus i hvert land.

Kompatibel med Google Assistant

Kontroller enheten kun med talen ved å bruke Google Assistant.

I tilfelle du har en kompatibel Google Assistant-aktivert enhet med Google Cast, kan enheten legges til i Google Home-appen. Du vil kunne spille av, hoppe over eller stoppe musikk og endre volumet - spør Google Assistant.

Krav

- Google Assistant-aktivert enhet (solgt separat)
- Dette produktet må være koblet til Internett.
- Dette produktet må være registrert i **Google Home**-appen.



Bruke Google Cast™

Lytte til favorittmusikken ved å bruke hundrevis av Google Cast-aktiverte apper på telefonen, nettbrettet eller bærbar PC.



Trykk på **Cast**-knappen fra apper du kjenner og liker. Det kreves ingen nye pålogginger eller nedlastninger. Bruk telefonen og søk, spille av, sette på pause og øk volumet hvor som helst i hjemmet.

Hvis du ønsker å ha mer informasjon om Google Cast, inkludert en liste over Google Cast-aktiverte apper du kan bruke, gå til g.co/cast/audio

Last ned **Google Home**-appen og sett opp multirom med andre Google Cast-aktiverte høyttalere.

Fungerer bra med Apple AirPlay

Bruk produktet og lytt til musikken fra din iOS-enhet ved å bruke AirPlay.

✓ Merk

- Bekreft at produktet og iOS-enheten er tilkoblet det samme Wi-Fi-nettverket.
- Bekreft at iOS-enheten har iOS 11.4 eller nyere.
- AirPlay 2-aktiverte høyttalere kreves for å sende til flere høyttalere.

Wi-Fi-nettverksinnstilling med iOS-enhet

- 1 Produktet må slås på ved å trykke på **Strøm** (⏻)-knappen.
- 2 Velg **Innstillinger** og **Wi-Fi** på din iOS-enhet.
- 3 Velg "LG_Speaker_NS90TY_XXXX" på **KONFIGURERE NY AIRPLAY-HØYTTALER**.
- 4 Bekreft at din hjemruter er valgt. Dette trinnet handler om å endre produktnavnet du ønsker og sette opp et passord. Når innstillingene er fullført, velger du **Neste**.
- 5 Velg **Ferdig**.

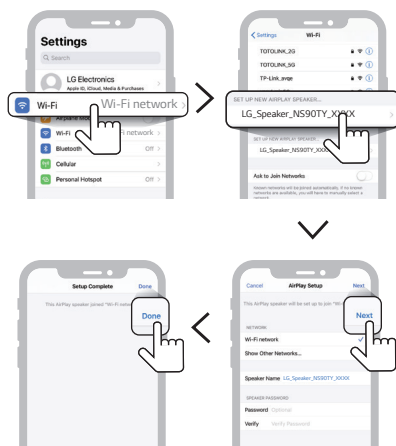

Stream musikken gjennom AirPlay

Fra Kontrollsenteret:

- 1 Åpne Kontrollsenteret på din iOS-enhet.
- 2 Trykk på AirPlay (📶).
- 3 Velg produktet for å lytte til musikk. Velg en eller flere AirPlay 2-aktiverede høyttalere.

Fra en musikkspillerapp:

- 1 Åpne en musikkspillerapp.
- 2 Trykk på AirPlay (📶).
- 3 Velg produktet for å lytte til musikk. Velg en eller flere AirPlay 2-aktiverede høyttalere.



Apple®, AirPlay®, iPad®, iPad Air®, iPad Pro® og iPhone® er varemerker for Apple Inc., registrert i USA og andre land.

Bruk av Works with Apple-merket refererer til det faktum at tilbehør er designet for å fungere med teknologien som er identifisert i merket, og har blitt sertifisert av utvikleren for å oppfylle Apples ytelsesstandarder.

Kontroller denne AirPlay 2-aktiverede høyttaleren ved å ha iOS 11.4 eller nyere.

| Koble Spotify

Bruk telefonen, nettbrettet eller datamaskinen som en fjernkontroll for Spotify. Gå til [spotify.com/connect](https://www.spotify.com/connect) for å lære hvordan.



Spotify-programvaren er underlagt tredjepartslisenser som finnes her: <https://www.spotify.com/connect/third-party-licenses>.

Fungerer bra med Alexa

Alexa lar deg bruke din stemme for å kunne kontrollere produktet ved å uttale kommandoer gjennom en innebygd Alexa-enhet. Alexa innebygd enhet vil selges separat.

Konfigurering av Alexa

Start **LG ThinQ-appen** og trykk på **amazon alexa**-knappen som finnes på det første skjermbildet, og følg instruksjonene.



Hvordan bruke Alexa

- **Forklare målretting:** Bruk Alexa-innebygde enheter (feks. Amazon Echo) og be Alexa om å spille musikk på [NS90TY]. For eksempel, "Alexa, play jazz on [LG S90TY Soundbar]".
- **Foretrukket høyttaler:** Konfigurer en eller flere høyttalere slik at de spesifikke enhetene i en Smart Home Group spiller musikk. Konfigurer høyttalere med Alexa-appen.
- **Musikk fra Alexa-appen:** Kontroller musikkavspilling til [NS90TY] eksternt ved å bruke Alexa-appen.

Amazon, Alexa og alle relaterte logoer er varemerker for Amazon.com, Inc. eller tilknyttede selskaper.

✓ Merk

- Tjenesten leveres av Amazon og kan avsluttes når som helst. LG vil aldri påta seg ansvaret for tjenestetilgjengelighet.
- Skjermen til Amazon Alexa-appen kan endres uten forvarsel.
- Denne funksjonen er kanskje ikke tilgjengelig i noen land.
- For mer informasjon, besøk nettsiden
 - <https://www.amazon.com/gp/help/customer/display.html?nodeId=202207000>

| Tidal Connect

Bruk mobilen eller nettbrettet som fjernkontroll for Tidal. Besøk <https://tidal.com/connect> for flere detaljer.



Montere produktet på en vegg

| Sjekk før å montere på vegg

Dette produktet kan monteres på en vegg.

Følg instruksjonene nedenfor for festing av produktet på veggen.

Sjekk følgende.

- Det kan være vanskelig å koble til eksterne enheter og kabler etter veggmontering. Koble en ekstern enhet med riktig tilkoblingskabel til produktet før det monteres på veggen.
- Legg merke til følgende ved montering av produktet på veggen. Produktskade eller personskade kan oppstå under prosessen.
 - Legg aldri gjenstander på toppen av det veggmonterte produktet.
 - Fest produktet godt til veggen med festeskruene for å kunne forhindre at den faller ned.
 - Bekreft at det er utenfor barns rekkevidde. Trekking eller risting av det monterte produktet kan føre til at det faller.
- Høytalere er på toppen av produktet. Når produktet er installert under TV-en, må det installeres 10 cm fra bunnen av TV-en.
- Når du monterer, bekreft at alle de medfølgende skruene er festet. I tilfelle skruene ikke er helt strammet, kan produktet vippe eller velte, og dette kan resultere i skade. Stramming av skruene med for mye kraft kan føre til at de løsner på grunn av slitasje på skrueforbindelsen.

Komponenter for montering av produktet

Lydplanke



Veggbrakett



Skruer for lydplanke



Del for installasjon av veggbrakett



Selges separat

Brakettskruer



Veggplugger



✓ Merk

- Skruer og veggplugger er ikke levert for montering av produktet. Vi anbefaler Hilti (HUD-1 6 x 30) for montering.
-

Montere produktet på en vegg

- 1 Finn delen for installasjon av veggbraketten i produktpakken.
- 2 Juster "TV Bottom Line" på delen for installasjon av veggbraketten med bunnen av TVen, og fest den til veggen. Juster midten av den veggmonterte TV-en med delen som er merket "TV Center" i delen som brukes for installasjon.

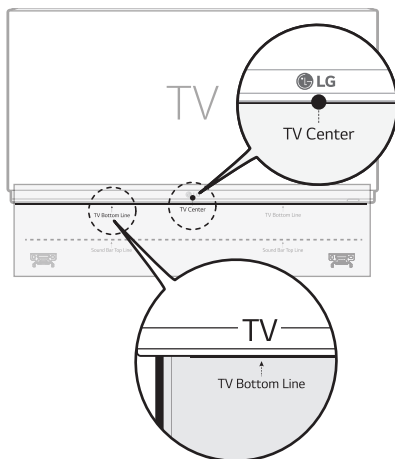

- 3 Bruk en penn og merk skru hullene på del som brukes for installasjon der veggbrakettene vil festes.

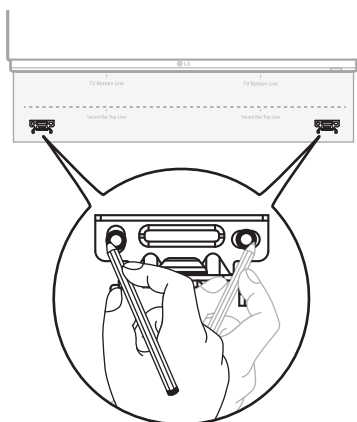

- 4 Skru hullene må bores i de merkede posisjonene på monteringsdelen.
- 5 Fjern monteringsdelen for veggbraketten fra veggen.

- 6** Brakettene festes godt til veggen ved å bruke veggplugger og skruer.

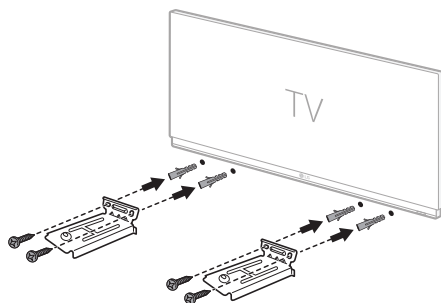

- 7** Plasser produktet på brakettene. Sett produktet på brakettene slik at skru hullene som finnes på bunnen av produktet er på linje med skru hullene på veggbrakettene.

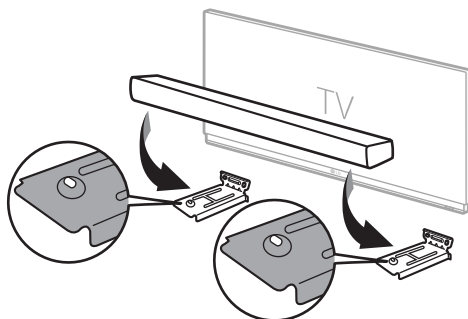

- 8** Fest produktet på veggbrakettene ved å bruke de medfølgende skruene.

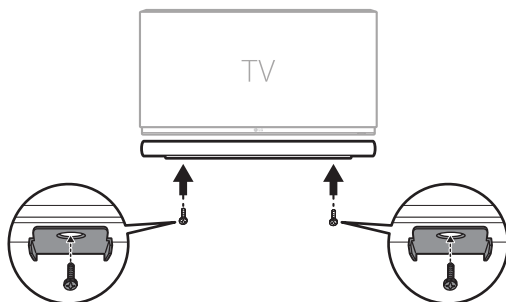

Sikkerhetsforholdsregler

| Sikkerhet og forskrifter



FORSIKTIG
RISIKO FOR ELEKTRISK SJOKK
IKKE ÅPNE



FORSIKTIG: HVIS DU FJERNER DEKSLET (INKLUDERT BAKSIDEN), KAN DU FÅ ELEKTRISK STØT. INGEN AV DELENE I DENNE ENHETEN KAN REPARERES AV BRUKEREN. SERVICE MÅ KUN UTFØRES AV KVALIFISERT PERSONELL.



Den blinkende pilen i en trekant varsler brukeren om fare for uisolert farlig spenning inne i produktet. Spenningen kan være sterk nok til å forårsake elektrisk støt.



Utropstegnet i en likesidet trekant varsler brukeren om tilstedeværelsen av viktige drifts- og vedlikeholdsinstruksjoner (service) i veiledningen som følger med produktet.

ADVARSEL:

- FOR Å REDUSERE FAREN FOR BRANN ELLER ELEKTRISK STØT, MÅ IKKE DETTE PRODUKTET UTSETTES FOR REGN ELLER FUKTIGHET.
- Ikke installer dette utstyret på et sted med begrenset plass, for eksempel en bokhylle eller lignende.

FORSIKTIG:

- Ikke bruk høyspenningsprodukter rundt dette produktet. (feks. elektronisk fluesmekker) Dette produktet kan svikte på grunn av elektrisk støt.
- Åpne flammekilder, som påtent stearinlys, bør ikke plasseres på apparatet.
- Ikke blokker ventilasjonsåpninger. Installer i henhold til produsentens instruksjoner. Kabinettet er utstyrt med luker og åpninger for ventilasjon og for å sikre pålitelig drift av produktet, og for å beskytte mot overoppvarming. Åpningene må aldri blokkeres ved å plassere produktet på en seng, sofa, matte eller annen tilsvarende overflate. Dette produktet må ikke plasseres i en innebygget installasjon, feks. bokhyller eller stativer, med mindre det finnes tilstrekkelig ventilasjon eller produsentens instruksjoner har blitt fulgt.
- Apparatet bør ikke eksponeres for vann (dryppende eller sprutende), og gjenstander fylt med væske, som vaser, bør ikke plasseres på apparatet.
- For informasjon om sikkerhetsmerking, inkludert produktidentifikasjon og tilførselsstrøm, vennligst se hovedetiketten på undersiden eller den andre overflaten av produktet.
- Vær oppmerksom på at barn ikke setter sine hender eller noen gjenstander inni *høytalkerkanal.
 - * høytalkerkanal: Et hull for omfattende basslyd på høytalkerkabinettet. (kabinett)

FORSIKTIG angående strømledningen

Strømkontakten kobler fra enheten. I tilfelle uhell må strømkontakten være lett tilgjengelig.

Sjekk spesifikasjonssiden i denne brukerveiledningen for å være sikker på gjeldende krav.

Ikke overbelast stikkontaktene. Overbelastede stikkontakter, løse eller skadede stikkontakter og skjøteledninger, frynsete strømledninger eller skadet eller sprukken ledningsisolasjon er farlig. Enhver av disse tilstandene kan forårsake elektrisk sjokk eller brann. Undersøk ledningen til enheten med jevne mellomrom og hvis utseendet indikerer skader eller forringelse, frakoble enheten, unngå bruk av enheten og sikre at ledningen blir erstattet med en tilsvarende del hos et autorisert servicesenter.

Beskytt strømledningen fra fysisk eller mekanisk mishandling, slik som å bli vridd, buktet, sammentrykt, klemt i en dør, eller tråkket på. Vær særlig oppmerksom på støpsler, stikkontakter/ vegguttak og utgangen til ledningen hos enheten.

For modeller som bruker en adapter

Bruk kun AC-adapteren som følger med denne enheten. Ikke bruk strømtilførsel fra en annen enhet eller produsent. Bruk av annen strømkabel eller strømforsyning kan forårsake skader på produktet og ugyldiggjøre garantien.

For modeller som bruker et batteri

Denne enheten er utstyrt med en bærbar batteripakke eller en akkumulator.

FORSIKTIG: Risiko for brann eller eksplosjon hvis batteriet byttes ut med en feil type.

For modeller som bruker et innebygd batteri

Produktet må aldri lagres eller transporteres ved trykk under 11,6 kPa og over 15 000 m høyde.

- Utskifting av et batteri med en feil type som kan overvinne en sikkerhetsinnretning (f.eks. med noen litiumbatterityper);
- Kassering av et batteri i åpen flamme eller varm ovn, eller mekanisk knusing eller kutting av et batteri, som kan føre til en eksplosjon;
- Å etterlate et batteri i et miljø med ekstremt høy temperatur som kan føre til en eksplosjon eller lekkasje av brennbar væske eller gass;
- et batteri utsatt for ekstremt lavt lufttrykk som kan føre til en eksplosjon eller lekkasje av brennbar væske eller gass.

Symboler

~ : Vekselstrøm (AC).

≡ : Likestrøm (DC).

☐ : Dette er et utstyr fra klasse II.

⏻ : Stand-by strømtilstand.

⏻ : Strømmen er slått på.

⚡ : Farespenning.

Forebygging av produktmisbruk

Forhindre misbruk av produktet ved å sjekke innholdet nedenfor.

Forholdsregler for installasjon

- Produktet må aldri installeres på et ustabilt eller vibrerende sted, slik som en ristehylle eller en skrå overflate. Installer alltid produktet på en fast og jevn overflate.
 - Ellers kan produktet falle eller velte og dette vil forårsake skade.
 - I tilfelle produktet installeres på en ustabil overflate, kan det hende at produktet ikke fungerer som den skal.
- Hvis installasjon av produktet utføres på et møbel eller en hylle, må det bekreftes at den nederste fronten av produktet ikke stikker ut. Bruk alltid et møbel eller en hylle som passer til produktstørrelsen.
 - Hvis du ikke klarer dette, kan produktet miste balansen og falle. Dette vil forårsake personskade eller produktskade.
- Installer alltid produktet på et trygt sted. Ellers kan et barn støte på kanten av produktet og skades.
- Installer produktet på et sted som har ingen elektromagnetisk interferens for riktig betjening.
- I tilfelle produktet installeres på et sted som ikke oppfyller de generelle bruksvilkårene, kan dette føre til et uventet kvalitetsproblem. Kontakt servicesenteret før produktet installeres på et slikt sted.
- Produktet må ikke oppbevares på et sted der temperaturen er for høy (over 40 °C) eller for lav (under 5 °C) eller et sted med for mye fuktighet.
- Unngå alltid steder som utsettes for direkte sollys eller varme, slik som nær en varmeovn. Ikke bruk eller oppbevar brennbare sprayer eller stoffer nær produktet.
 - Ellers vil det føre til eksplosjon eller brann.
- Installer aldri produktet på et sted med for mye fuktighet, støv eller sot.
 - Det kan forårsake brann eller elektrisk støt.
- Installer aldri produktet på et trangt sted, slik som inne i en bokhylle, som ikke har god ventilasjon. Dekk aldri produktet med bordtrekk eller gardin.
 - I tilfelle du ikke gjør det, kan dette øke temperaturen til produktet, føre til sammenbrudd eller brann.
- Koble strømstøpselet til produktet til en lett tilgjengelig stikkontakt.
 - Ved brann eller i tilfelle det oppstår andre problemer i produktet, må du raskt kunne ta ut støpselet.
- Ikke koble flere produkter til ett strømuttak samtidig.
 - Ellers kan det føre til overoppheting, noe som kan føre til brann.

Forholdsregler ved bruk av produktet

- Produktet må aldri løftes eller flyttes mens det er i drift.
 - Ellers kan det føre til sammenbrudd.
- Mens produktet flyttes, trekk ut strømledningen og alle kabler som er koblet til produktet.
 - Det kan forårsake brann eller elektrisk støt.
- Slutt å bruke produktet umiddelbart i tilfelle du merker røyk eller en merkelig lukt. I dette tilfellet, må brukeren slå av strømmen umiddelbart, trekke ut støpselet og kontakte servicesenteret.
 - Bruk av produktet i denne tilstanden kan føre til brann eller elektrisk støt.
- Sett aldri metallobjekter, slik som mynter og hårnåler eller brennbare gjenstander, slik som papir og fyrstikker inn i produktet. Pass på at du forteller barn at de ikke skal gjøre det.
 - Ellers kan det føre til sammenbrudd.
- Skulle et fremmedlegeme settes inn i produktet, må strømspøselet kobles fra og servicesenteret kontaktes.
- Legg aldri en tung gjenstand oppå produktet.
 - Ellers kan det velte eller falle og føre til skade.
- Bekreft at et barn ikke henger på produktet eller kommer på det.
 - Ellers kan produktet velte eller falle og føre til skade. Pass på at du forteller barn at de ikke skal gjøre det.
- Støpselet må alltid trekkes ut under tordenvær.
 - Ellers kan det føre til brann.
- Plasser aldri beholdere med væske, for eksempel en vase, gryte, kosmetikk eller medisin, oppå produktet.
 - Ellers kan det føre til brann, elektrisk støt eller skade på grunn av fall osv.
- Bekreft at støpselet kobles godt til. Bruk aldri annen spenning enn den merkespenningen som spesifiseres på produktet.
 - En usikker tilkobling kan føre til brann.
- Ikke sett inn en leder, for eksempel spisepinner, inn i sporet på den andre siden av produktet mens støpselet er koblet til en stikkontakt. Ikke berør støpselet umiddelbart etter at den tas ut av stikkontakten.
 - Ellers kan det føre til elektrisk støt.
- Støpselet må holdes med tørre hender.
 - Ellers kan det føre til elektrisk støt.
- Det må aldri flyttes eller skyves produktet mens du holder i en produktkabel, slik som en strømledning.
 - Kabelen kan skades og føre til sammenbrudd eller brann eller elektrisk støt.
- Ved å fjerne en kabel som er koblet til produktet, må brukeren alltid bekrefte at han/kun holder kontakten på enden av kabelen. Ikke hold i kabledningen.
 - Ellers kan det føre til skade, eller produktet kan falle og forårsake sammenbrudd.
- Oppbevar alltid produktet på et sted som er utsatt for varme, f.eks. i nærheten av en varmeovn.
 - Ellers kan det føre til brann eller funksjonsfeil.
- Ikke demonter, reparer eller modifier produktet.
 - Ellers kan det føre til sammenbrudd, noe som resulterer i brann, elektrisk støt eller skade.
- Hold plastfolie utilgjengelig for småbarn.
 - Ellers kan småbarn kveles.
- Slipp aldri en gjenstand på produktet eller gjør en innvirkning på det. Produktet må holdes unna steder med sterke vibrasjoner eller magneter.

- Strømledningen må aldri skades, modifiseres, bøyes, vrís eller varmes opp.
 - Ellers kan det skade strømledningen og dette vil føre til brann eller elektrisk støt.
- I tilfelle du ikke bruker produktet over en lengre periode, slik som når du er borte fra hjemmet, må strømledningen kobles ut fra strømuttaket.
 - Støvansamling kan forårsake varme, noe som resulterer i elektrisk støt eller brann på grunn av kortslutning.
- Brukte batterier må aldri kastes sammen med vanlig avfall. Kast dem separat.
 - Ellers vil det føre til eksplosjon eller brann.
- Ikke bruk høyspenningsprodukter rundt dette produktet. (feks. elektronisk fluesmekker)
 - Dette produktet kan svikte på grunn av elektrisk støt.
- Ikke berør støpselet umiddelbart etter at den tas ut av stikkontakten.
 - Ellers kan det føre til elektrisk støt.
- Koble strømpluggen til en jordnet stikkontakt eller skjøteledning. (Dette gjelder ikke produkter uten jording.)
 - Ellers kan det føre til sammenbrudd eller elektrisk støt på grunn av kortslutning.
- For et produkt med en ventil, kan det å holde produktet slått på over en lengre periode føre til at ventilen blir varm. Ikke berør ventilen når den er varm. Varmen er ikke en feil og forårsaker ingen funksjonsfeil. Så du kan bruke produktet uten bekymring.
- Ikke skade strømkabelen, vekselstrømadapteren eller strømstøpselet. Ikke plasser en tung gjenstand oppå strømkabelen eller vekselstrømadapteren.
 - Det kan forårsake brann eller elektrisk støt.
- Ved støv, smuss osv. på strømpluggene, vekselstrømadapteren eller strømuttaket, tørk det helt av.
 - Ellers kan det føre til brann.
- Når det gjelder et produkt med en strømledning eller vekselstrømadapter, må det kun brukes originale strømledninger og vekselstrømadaptere som leveres av LG Electronics.
 - Det kan forårsake brann eller elektrisk støt.
- I tilfelle du bruker hodetelefoner eller øretelefoner, skal volumet aldri skruss på for høyt eller bruke dem over en lengre periode. [Dette gjelder kun modeller som støtter hodetelefoner eller øretelefoner]
 - Ellers kan det påvirke hørselsevnen negativt.
- Programvaren til dette produktet kan oppdateres. Ikke slå av strømmen mens du oppdaterer programvaren. Etter fullføring av oppdatering, må produktet slås av automatisk.
 - I tilfelle strømmen til produktet slås av mens programvaren oppdateres, kan dette resultere i produktfeil.

Følgende gjelder kun for modeller med fjernkontroll

- Ikke la barn bruke fjernkontrollen. Hold fjernkontrollen utilgjengelig for småbarn.
- Ikke la barn putte fjernkontrollen i munnen. Pass på at barn ikke svelger dekselet til fjernkontrollen eller et batteri. Skulle et barn svelge en, må legen kontaktes umiddelbart.
- Vær oppmerksom på at barn kan trække på dekselet til fjernkontrollen og bli skadet.
- Fjern hindringer som finnes mellom produktet og fjernkontrollen for jevn betjening av fjernkontrollen.

Følgende gjelder kun for modeller som bruker optiske plater

- Pass på at man ikke setter hånden inn i en platestasjon eller trekker den ut med kraft.
- Pass på at barn ikke setter hendene inn i platestasjonen.

Følgende gjelder kun for modeller som kan se video

- Avstå fra å se en 3D-video i tilfelle du ikke har fått nok søvn eller etter å ha drukket alkohol.
 - Noen 3D-videoer kan overraske eller begeistre folk.
- I tilfelle noen av de følgende symptomene oppstår mens du ser på en video, må du slutte å se den umiddelbart og ta en pause.
 - Skulle noen av symptomene fortsetter, må legen kontaktes. Svimmelhet, brennende følelse av øyne eller ansikt, ubevisste bevegelser, spasmer, uklar bevissthet, forvirring, desorientering, kvalme.
- Du kan lide av et symptom som et anfall når du ser på et bestemt bilde i en video eller et spill eller en video med et bestemt mønster eller blinkende lys. I tilfelle du eller noen av dine slektninger har en historie med epilepsi eller anfall, må du kontakte en lege før du ser på.
- Når du ser på en 3D-video, må gjenstander som er skjøre eller kan forårsake skade fra omgivelsene fjernes.
 - I tilfelle du tar feil av en 3D-video som ekte eller beveger kroppen med overraskelse, kan du eller dine nærliggende slektninger skades eller gjenstander nær deg kan skades.

Forholdsregler for rengjøring av produktet



- Spray aldri vann direkte på produktet når du rengjør det.
 - Det kan forårsake brann eller elektrisk støt.
- Under rengjøring av produktet, bekreft at du trekker ut strømledningen og tørker av overflaten av produktet med en tørr klut. Bruk aldri kjemikalier eller rengjøringsmidler under rengjøring av produktet. Disse kan forringe produktets overflaten eller løsne malingen fra produktet (benzen, alkohol, osv.).

Før produktfeil rapporteres

I Feilsøking

Hvis du opplever følgende problemer ved bruk av produktet, utfør flere kontroller, da det ikke kan være feil på dem.

Generelle feil

Problemstilling	Løsning
Produktet fungerer ikke som den skal	<ul style="list-style-type: none">• Trekk ut strømkablene og eksterne enheter som TV, subwoofer eller forsterker fra produktet, og koble dem deretter til på nytt.• Etter at produktet tilbakestilles, skal smarttelefonen og Wi-Fi-en kobles på nytt. (→ Se "Koble til produktet via LG ThinQ-appen" på side 17.) (Merk at tidligere produktinnstillinger kan gå tapt.)
Strømmen skrur ikke på	<ul style="list-style-type: none">• Er strømledningen koblet til stikkontakten som den skal?<ul style="list-style-type: none">- Koble strømledningen riktig til stikkontakten.
Det er ingen lyd	<ul style="list-style-type: none">• Er volumet satt til minimum?<ul style="list-style-type: none">- Trykk på Volum  -knappen på fjernkontrollen og skru opp volumet.- Hvis det brukes en ekstern enhet, som en TV-mottaker, bærbar enhet eller Bluetooth-enhet, må volumet til den eksterne enheten justeres.• Er dempfunksjonen aktivert?<ul style="list-style-type: none">- I tilfelle alle LED-er blinker oransje, vil demp-funksjonen være på. Trykk på Demp -knappen for å oppheve demping.• Er valget av riktig produktfunksjon i henhold til den eksterne enheten som er tilkoblet?<ul style="list-style-type: none">- Trykk på Funksjon -knapp og bekreft valg av riktig funksjon.
Subwooferen produserer ikke lyd	<ul style="list-style-type: none">• Er produktet koblet til den trådløse subwooferen på en riktig måte?<ul style="list-style-type: none">- Hvis LED-en på den trådløse subwooferen blinker grønt eller lyser rødt, betyr det at den er frakoblet. Et grønt lys vises når tilkoblingen er opprettet. Produktet må kobles til den trådløse subwooferen på nytt. (→ Se "Tilkobling av produktet" på side 6.)
Fjernkontrollen fungerer ikke som den skal.	<ul style="list-style-type: none">• Hvis fjernkontrollen vil brukes, må den pekes foran på produktet.• Bruk alltid fjernkontrollen innen en avstand på 7 m fra produktet.• Skift alltid batteriene med nye, hvis dette kreves.
AUTO POWER-funksjonen virker ikke	<ul style="list-style-type: none">• Sjekk tilkoblingen til eksterne enheter (f.eks. TV-mottaker, bærbar enhet, Bluetooth-enhet).
LG Sound Sync fungerer ikke.	<ul style="list-style-type: none">• Sjekk om LG TV-en støtter LG Sound Sync.• Bekreft at TV-en er koblet til produktet med en optisk kabel på riktig måte.<ul style="list-style-type: none">- Trykk på Innstillinger-knappen som finnes på TV-fjernkontrollen og sjekk om funksjonen er slått på i [LG Sound Sync].

Produktvolumet er lavt

- Sjekk følgende og endre innstillinger.
 - Kjør **LG ThinQ-appen**, trykk på [Lyddinnstillinger] -knappen på det første skjermbildet, og endre [DRC] -funksjonen til [Av] på [Lydutgang] -menyen.
 - Når produktet er koblet til en TV, trykk på **Innstillinger**-knappen som finnes på TV-fjernkontrollen, velg [Høyttaler]-menyen og endre innstillingen for [Digital lydutgang] fra [PCM] til [AUTO] eller [BITSTREAM].
 - Hvis produktet har vært koblet til en avspillingsenhet, for eksempel en DVD-spiller eller Blu-ray-spiller, gå til Innstillinger-meny på den tilkoblede enheten. Endre innstillingen for [Digital lydutgang] fra [PCM] til [PRIMARY PASS-THROUGH] eller [BITSTREAM]. Konfigurer [DRC] til den tilkoblede enheten til [AV].
 - Hvis produktet er i nattetid, skal modusen slås av ved å trykke på **Innstillinger** -knappen, **Venstre/Høyre** og deretter **Opp/Ned**.

En Bluetooth-enhet kan ikke pares

- Trykk på Innstillinger-knappen på **Bluetooth**-enheten og bekreft at **Bluetooth** er aktivert. Etter aktivering av **Bluetooth**, skal den slås av og på, og prøv på nytt.
 - Fjern eventuelle hindringer som finnes mellom produktet og **Bluetooth**-enheten.
 - **Bluetooth**-sammenkobling (tilkobling) fungerer kanskje ikke som den skal, avhengig av **Bluetooth**-enhetstypen eller omgivelsene.
-

Nettverkstilkoblingsfeil

Problemstilling	Løsning
Produktet kan ikke kobles til LG ThinQ-appen	<ul style="list-style-type: none">• Tilkoblingen er kanskje ikke god når den forstyrres av andre elektriske enheter som bruker radiobølger, som mikrobølgeovner og medisinsk utstyr. Produktet må installeres i en avstand på 1 m fra andre husholdningsapparater.• Slå av den trådløse ruterer og slå den på igjen.• Sjekk om Wi-Fi-funksjonen på smarttelefonen er slått på. Se Wi-Fi-tilkoblingsstatusen ved å gå til smarttelefonens innstillinger.• Bekreft at produktet og smarttelefonen bruker samme Wi-Fi-nettverk.

Produktet kan ikke koble til Wi-Fi-nettverket

- Har du slått av og på den trådløse ruterer på nytt?
 - Produktet må slås av og på igjen.
 - Har du installert en ny trådløs ruter?
 - Nettverksinnstillingene må konfigureres på nytt. (→ Se "Koble til produktet via LG ThinQ-appen" på side 17.)
 - Har du endret innstillingene til den trådløse ruterer?
 - I tilfelle passordet til ruterer inneholder noen spesialtegn (slik som ` ' " + / \ ; : - _ ^ & () < >) eller uttrykksikoner, kan det hende at lydplanken ikke er tilkoblet. Vår anbefaling er å konfigurere et passord med en kombinasjon av engelske bokstaver og tall.
 - Det anbefales å konfigurere sikkerhetstypen for den trådløse ruterer til WPA2.
 - Koble fra ruterer og koble den til etter 10 sekunder. Prøv å koble til etter gjenoppretting av nettverket.
 - Endre den trådløse kanalen på ruterer for å redusere trådløs interferens. (Her finner du informasjon om hvordan å endre den trådløse kanalen til de vanligste ruterer. Se ruterens bruksanvisning for flere detaljer.)
 - ① Skriv inn IP-adressen på smarttelefonen, PC-en eller MAC-en, eller bruk CD-en med installasjonsveiviseren for å kunne logge på siden for konfigurering av ruterer. Dette kan kun utføres i tilfelle ruterer er koblet til nettverket via Wi-Fi eller en Ethernet-kabel.
 - ② Finn siden for trådløse innstillinger og endre den trådløse kanalen til 2,4 GHz / 5 GHz-nettverket. I tilfelle «Auto»-kanalen er aktivert, må den deaktiveres og en bestemt kanal må konfigureres.
 - Hvis ruterkanalen er 2,4 GHz, 6 kanaler / 11 kanaler
 - Hvis ruterkanalen er 5 GHz, 48 kanaler / 149 kanaler
 - ③ Lagre innstillingene og start den trådløse ruterer på nytt.
 - Fjern strømkabelen fra ruterer, vent 5 sekunder og koble til strømkabelen en gang til. Etter at ruterer er helt slått på, skal du prøve å koble den til på nytt.
-



Appfeil

Problemstilling	Løsning
Appen fungerer ikke på riktig måte	<ul style="list-style-type: none">• Får du en feilmelding når du bruker appen?<ul style="list-style-type: none">- Bekreft at strømmen til enheten er slått på.- Bekreft at appen du ønsker å bruke, støtter operativsystemet til din smarttelefon. Besøk appprodusentens nettsted og bekreft støttede operativsystemer.- Bekreft at du har den nyeste versjonen av appen. Søk etter appen i Google Play eller App Store, og se en Oppdater-knapp vises ved siden av den. Trykk på Oppdater-knappen hvis det ikke er den siste versjonen.• I tilfelle feilen ikke er løst, må du prøve å koble til ved å bruke en annen smarttelefon som har LG ThinQ-appen installert.
Google Cast fungerer ikke riktig	<ul style="list-style-type: none">• Hvis Google Cast ikke fungerer riktig etter at du har installert lydplanken, kan du løse problemet i LG ThinQ-appen.<ol style="list-style-type: none">① Kontroller at smarttelefonen er koblet til det samme Wi-Fi-nettverket som TV-en.② Installer og start LG ThinQ-appen.③ Når du har startet LG ThinQ-appen, følger du trinnene nedenfor for å aktivere Google Cast-funksjonen.<ul style="list-style-type: none">- Gå til Innstillinger  øverst til høyre på startskjermen → Skriv inn 'Google Cast-innstillinger' → Skriv inn 'Aktiver' → Klikk på knappen 'Godta'.
Alexa-påloggingen fungerer ikke som den skal	<ul style="list-style-type: none">• Får du en feilmelding når du velger Amazon Alexa-pålogging i LG ThinQ-appen?<ul style="list-style-type: none">- Sjekk om du har installert LG Soundbar AlexaLoginManager-appen etter nedlasting fra Google Play eller App Store.- Sjekk om mobiltelefonens internett fungerer som det skal.- Sjekk om du har angitt en gyldig konto og et gyldig passord for Amazon Alexa.★ Vær oppmerksom på at denne funksjonaliteten kan være begrenset, avhengig av retningslinjene for Amazon-tjenestestøtte i bestemte land.

Problemer med trådløs tilkobling

Problemstilling	Løsning
Det finnes radioforstyrrelser	<ul style="list-style-type: none">• Installer produktet og den trådløse subwooferen så nær hverandre som mulig.• Installer aldri produktet på metallmøbler.• Den trådløse kommunikasjonen fungerer kanskje ikke som den skal i svake signalområder.
Bluetooth-tilkobling forårsaker en funksjonsfeil eller støy	<ul style="list-style-type: none">• Hører du støy eller mottar du feilmeldinger når Bluetooth brukes?<ul style="list-style-type: none">- Kroppen din må aldri kontakte mottakeren til Bluetooth-enheten eller produktet.- Bluetooth-enheten må aldri installeres på en vegg eller et bortgjemt sted.- Fjern eventuelle hindringer som finnes mellom produktet og Bluetooth-enheten.- Bluetooth-enheten må alltid installeres i nærheten av produktet.• Hvis Bluetooth-enheten finnes for langt fra produktet, kan Bluetooth være frakoblet, eller det kan forekomme funksjonsfeil.<ul style="list-style-type: none">- Bluetooth-enheten må alltid installeres i en avstand på 1 m fra enheter som bruker samme frekvens som produktet, slik som trådløse rutere, medisinsk utstyr og mikrobølgeovner.

Slå av demo-modus

Problemstilling	Løsning
Fjernkontrollen fungerer ikke	<ul style="list-style-type: none">• Forblir funksjonene uendret, selv om du trykker på Funksjon -knappen flere ganger?• Ser du kun hvite, røde og grønne LED-er gjentatte ganger?<ul style="list-style-type: none">- Demomodus kan aktiveres på produktet. Koble produktets strømkabel og koble den til på nytt.- I tilfelle fjernkontrollen ikke fungerer, må det trykkes og holdes inne Funksjon -knappen på lydplanken i ca. 5 sekunder. I tilfelle produktet fungerer som det skal, betyr det at demo-modusen er slått av.

Appendiks

Spesifikasjoner

Generelt	
Strømkrav	Se hovedetiketten.
Strømforsbruk	Se hovedetiketten.
	Nettverk-standby: 2,0 W Standby: 0,5 W
Dimensjoner (B x H x D)	Ca. 1250,0 mm x 63,0 mm x 135,0 mm (inkludert basen)
Driftstemperaturområde	5 °C - 40 °C
Fuktighetsområde ved drift	5 % - 80 % RH
Tilgjengelig digital inndata lydsamlingsfrekvens	32 kHz, 44,1 kHz, 48 kHz, 88,2 kHz, 96 kHz, 176,4 kHz, 192 kHz
Tilgjengelig digitallydinngangsformat	Dolby Digital, Dolby Digital Plus, Dolby TrueHD, Dolby Atmos, DTS Digital Surround, DTS-HD HRA, DTS-HD MA, DTS:X, PCM

Inngang/Utgang	
OPTICAL IN	3,0 V (p-p), (optisk terminal for lydtilkobling) × 1
HDMI™ IN	19-pin (Type A, HDMI™-tilkoblingsterminal) × 1
HDMI™ ► TV (eARC / ARC)	19-pin (Type A, HDMI™-tilkoblingsterminal) × 1 4K-oppløsning støttes for 4K-kilder som brukes med HDCP 2.3 (støttet 4K@120 Hz (YCbCr 4:2:0)).

Forsterker (RMS-utgang)	
Totalt	570 W RMS
Front	(35 W + 35 W) RMS×2 (Impedans: 6 Ω, THD 10 %)
Sentrum	35 W RMS (Impedans: 6 Ω, THD 10 %)
Surround (Side)	35 W RMS×2 (Impedans: 6 Ω, THD 10 %)
Topp (Over hode)	35 W RMS×2 (Impedans: 6 Ω, THD 10 %)
Øverst i midten (Over hode)	35 W RMS (Impedans: 6 Ω, THD 10 %)
Subwoofer	220 W RMS (Impedans: 3 Ω, THD 10 %)

Trådløst basselement	
Strømkrav	Se hovedetiketten på den trådløse subwooferen.
Strømforbruk	Se hovedetiketten på den trådløse subwooferen.
Type	1-veis 1 høyttaler
Impedans	3 Ω
Nominell effekt	220 W RMS
Maks. effekt	440 W RMS
Dimensjoner (B x H x D)	Ca. 201,7 mm x 407,0 mm x 403,0 mm (inkludert basen)

SYSTEM	
Trådløst LAN (Internett-antenne)	802.11a/b/g/n kompatibel med Wi-Fi-nettverk

Bakhøyttalere (SPT8-S, solgt separat)

Trådløs mottaker (Følger med den bakre høyttaleren)	
Strømkrav	Se hovedetiketten på bakhøyttaleren.
Strømforbruk	Se hovedetiketten på bakhøyttaleren.
Bakkeffekt	50 W RMS×2 (Impedans: 4 Ω, THD 10 %)
Driftstemperaturområde	5 °C - 40 °C
Fuktighetsområde ved drift	5 % - 80 % RH

Bakhøyttalere (Hver)	
Type	1-veis 1 høyttaler
Impedans	4 Ω
Nominell effekt	50 W RMS
Maks. effekt	100 W RMS
Dimensjoner (B x H x D)	Ca. 100,0 mm x 176,5 mm x 120,0 mm (inkludert basen)

- Design og spesifikasjoner kan endres uten varsel.

| Registrerte varemerker og lisenser

Alle varemerker og handelsnavn tilhører deres respektive eiere.



Dolby, Dolby Vision, Dolby Atmos, og det doble D-symbolet er registrerte varemerker for Dolby Laboratories Licensing Corporation. Produsert under lisens fra Dolby Laboratories. Konfidensielle upubliserte oppgaver. Copyright © 2012–2021 Dolby Laboratories. Alle rettigheter forbeholdt.



Bluetooth®-merket og -logoene er registrerte varemerker som eies av **Bluetooth** SIG, Inc. og all bruk av slike merker av LG Electronics er lisensiert.

Andre varemerker og -navn tilhører også sine respektive eiere.



Begrepene HDMI, HDMI High-Definition Multimedia Interface, HDMI-merkevarer og HDMI-logoene er varemerker eller registrerte varemerker som tilhører HDMI Licensing Administrator, Inc.



For DTS-patenter, se <http://patents.dts.com>. Produsert under lisens fra DTS, Inc. eller DTS Licensing Limited. DTS, DTS:X og DTS:X-logoen er registrerte varemerker eller varemerker for DTS, Inc. i USA og andre land. © 2023 DTS, Inc. ALLE RETTIGHETER FORBEHOLDT.

| All informasjon du trenger om nettverkstjenester

Informasjon, data, dokumenter, korrespondanse, nedlastinger, filer, tekst, bilder, bilder, grafikk, videoer, webcast, publikasjoner, verktøy, ressurser, programvare, kode, programmer, applets, widget, apper, produkter og annet innhold ("Innhold") og tjenester og tilbud ("Tjenester") som er tilgjengelig fra en tredjepart vil kun leveres under eneansvaret av tjenesteleverandørene som produserte dem.

Tilbakeholdelse, fjerning eller suspensjon av noe eller alt innhold og tjenester er ikke begrenset, og bruk av og tilgang til innhold og tjenester som tilbys ved å bruke LG Electronics-produkter av tjenesteleverandørene kan endres når som helst uten forvarsel.

Ved krav eller spørsmål angående innhold og tjenester, skal du alltid henvise til tjenesteleverandørens nettsted for den mest oppdaterte informasjonen. LG Electronics kan aldri holdes ansvarlig for forbrukertjenester som gjelder innhold og tjenester, og påtar seg ingen forpliktelser. Spørsmål eller krav angående innhold og tjenester bør oppfylles direkte av de respektive innholds- og tjenesteleverandørene.

LG Electronics kan aldri holdes ansvarlig for innhold eller tjenester, eller endring, fjerning eller suspensjon av innhold eller tjeneste, og sertifiserer eller garanterer ikke bruk av eller tilgang til slikt innhold eller tjenester.

| Melding med informasjon om programvare med åpen kildekode

Besøk <https://opensource.lge.com> for å motta kildekode under GPL, LGPL, MPL og andre lisenser for åpen kildekode med krav om å offentliggjøre kildekode, som dette produktet inneholder, og for å få tilgang til alle lisensvilkår, notiser om opphavsrett og andre relevante dokumenter det er henvist til.

LG Electronics vil også gi deg åpen kildekode på CD-ROM mot å få dekket distribusjonskostnadene (som utgifter til medier, frakt og ekspedisjon). Send en forespørsel til opensource@lge.com.

Tilbudet er gyldig for enhver som innehar denne informasjonen i tre år etter vår siste forsendelse av dette produktet.

| Håndtering av produktet

Når produktet sendes

Behold den originale transportkartongen og emballasjen. Hvis enheten skal transporteres, pakk den inn på samme måte som i fabrikken, for å sikre maksimal beskyttelse.

Sørg for at utvendige overflater alltid er rene

- Ikke bruk skadelige væsker som insekt-spray i nærheten av produktet.
- Tørking med sterkt press kan skade overflaten.
- Ikke la gummi- eller plastprodukter være i kontakt med produktet over lengre perioder.

Rengjøring av produktet

Bruk en myk og tørr klut for rengjøring av produktet. Hvis overflatene er veldig skitne, bruk en myk klut fuktet med mildt såpevann. Ikke bruk sterke rengjøringsmidler som alkohol, benzen eller fortyner, ettersom disse kan skade overflaten på produktet.

