



MANUAL DEL PROPIETARIO

LAVADORA



Antes de instalar, lea atentamente estas instrucciones.

Esto simplificará la instalación y garantizará que el producto se instale de manera correcta y segura. Una vez instalado, guarde estas instrucciones cerca del producto para consultarlas en el futuro.

WD22VVS6



MFL68005574_00

www.lg.com

Copyright © 2018 LG Electronics Inc. Todos los derechos reservados.

ÍNDICE

Este manual fue elaborado para un conjunto de productos, por lo que puede contener imágenes o contenido que difieren del modelo que usted compró.
Este manual está sujeto a revisión por parte del fabricante.

INSTRUCCIONES DE SEGURIDAD	03
Instrucciones de seguridad importantes.....	05
INSTALACIÓN	08
Partes	08
Accesorios.....	08
Especificaciones.....	09
Requisitos del lugar de instalación.....	10
Desempaque y extracción de pernos para transporte.....	11
Uso de hojas antideslizantes (opcional).....	12
Pisos de madera (pisos flotantes).....	12
Nivelación de la lavadora	13
Conexión de la manguera de entrada	13
Instalación de la manguera de drenaje	16
FUNCIONAMIENTO.....	17
Uso de la lavadora.....	17
Clasificación de las prendas para lavar.....	18
Incorporación de productos de limpieza.....	19
Panel de control.....	21
Tabla de programas.....	22
Ciclo opcional	27
Secado	30
FUNCIONES INTELIGENTES	31
Cómo usar la aplicación LG SmartThinQ.....	31
Usando Smart Diagnosis™	34
MANTENIMIENTO	35
Limpieza de la lavadora.....	35
Limpieza del filtro de entrada de agua	35
Limpieza del filtro de la bomba de drenaje.....	36
Limpiar a gaveta do dispensador	37
Limpieza de Tina	37
Precaución de congelamiento en el invierno.....	38
SOLUCIÓN DE PROBLEMAS.....	40
Diagnóstico de problemas.....	40
Mensajes de error.....	44
GARANTÍA.....	46

INSTRUCCIONES DE SEGURIDAD

La finalidad de las siguientes pautas de seguridad es evitar riesgos imprevistos o daños como consecuencia del uso incorrecto o no seguro del producto.

Estas pautas están divididas en "ADVERTENCIA" y "PRECAUCIÓN", como se describe a continuación.

 Este símbolo hace referencia a asuntos u operaciones que pueden implicar riesgos. Lea la sección que contiene este símbolo atentamente y siga las instrucciones para evitar riesgos.

 **ADVERTENCIA:** esto indica que si no se siguen las instrucciones pueden producirse lesiones graves o incluso la muerte.

 **PRECAUCIÓN:** esto indica que si no se siguen las instrucciones pueden producirse lesiones leves o puede dañarse el producto.

ADVERTENCIA

Para reducir el riesgo de incendios, descargas eléctricas o lesiones en personas cuando se usa el producto, deben seguirse las precauciones de seguridad básicas, incluidas las siguientes.

NIÑOS EN EL HOGAR

No está previsto el uso de este electrodoméstico por parte de personas (incluidos niños) con capacidades físicas, sensoriales o mentales reducidas, o con falta de experiencia y conocimiento, a menos que lo hagan con supervisión o que hayan recibido instrucción respecto del uso del electrodoméstico por parte de una persona responsable de su seguridad. Debe supervisarse a los niños para asegurarse de que no jueguen con el electrodoméstico.

Uso en Europa:

Este electrodoméstico puede ser usado por niños, a partir de los 8 años, y por personas con capacidades físicas, sensoriales o mentales reducidas, o con falta de experiencia y conocimiento si tienen supervisión o recibieron instrucción respecto del uso del electrodoméstico de manera segura, y si comprenden los riesgos que implica. No debe permitirse que los niños jueguen con el electrodoméstico. La limpieza y el mantenimiento no deben ser realizados por niños sin supervisión.

Debe mantenerse alejados a los niños menores de 3 años a menos que tengan supervisión constante.

REQUISITOS DE CONEXIÓN A TIERRA

ADVERTENCIA

Para su seguridad, debe respetarse la información de este manual con el objeto de minimizar el riesgo de incendios, explosiones o descargas eléctricas, o para evitar daños en la propiedad, lesiones en personas o incluso la muerte.

- Este electrodoméstico debe estar conectado a tierra. En caso de mal funcionamiento o avería, la conexión a tierra reducirá el riesgo de descarga eléctrica ya que proporciona una vía de menor resistencia para la corriente eléctrica.
- Este electrodoméstico está equipado con un cable con un conductor de conexión a tierra del equipo y un enchufe de conexión a tierra. El enchufe debe conectarse en una toma de corriente adecuada, correctamente instalada y que tenga la conexión a tierra debida, de conformidad con todos los códigos y las ordenanzas locales.
- Una conexión incorrecta del conductor de conexión a tierra del equipo puede ocasionar riesgo de descarga eléctrica. Si tiene dudas respecto de la conexión a tierra adecuada del electrodoméstico, consulte a un electricista calificado o personal de servicio.
- No modifique el enchufe proporcionado con el electrodoméstico. Si no cabe en la toma de corriente, pida a un electricista calificado que instale una salida adecuada.

Instrucciones de seguridad importantes

ADVERTENCIA

Para reducir el riesgo de incendios, descargas eléctricas o lesiones en personas cuando se usa el producto, deben seguirse las precauciones de seguridad básicas, incluidas las siguientes.

Instalación

- Nunca intente poner en funcionamiento este electrodoméstico si está dañado, averiado o parcialmente desarmado, o si faltan piezas o están dañadas, incluidos el cable y el enchufe. Puede ocasionar descarga eléctrica o lesiones.
- Este electrodoméstico es pesado. Para instalar y mover este electrodoméstico, deben involucrarse dos o más personas. De lo contrario, podrían producirse lesiones.
- Almacene e instale este electrodoméstico en un lugar donde no quede expuesto a temperaturas muy bajas o a la intemperie. De lo contrario, podrían producirse fugas.
- Ajuste la manguera de drenaje para evitar que se desprenda. Si se salpica agua, podría producirse una descarga eléctrica.
- Si el cable de alimentación está dañado, debe ser reemplazado por el fabricante, los agentes de servicio o una persona calificada para evitar riesgos.

- El artefacto no se debe instalar detrás de una puerta con seguro, de una puerta corrediza o de una puerta con bisagra en el lado opuesto al de la secadora, de manera que no se pueda abrir completamente la puerta de la misma.

Funcionamiento

- No use un objeto cortante como un taladro o una clavija para presionar o separar una unidad de operación. Puede ocasionar descarga eléctrica o lesiones.
- Solo una persona autorizada para su reparación por el Centro de servicios LG Electronics debe desarmar, reparar o modificar el producto. Una reparación no adecuada puede ocasionar lesiones, descarga eléctrica o incendios.
- No rocíe agua dentro o fuera del producto para limpiarlo. El agua puede dañar el aislamiento y provocar una descarga eléctrica o incendio.
- Mantenga la zona por debajo y alrededor del electrodoméstico libre de materiales combustibles como fibras de algodón, papel, trapos, químicos, etc. El uso incorrecto puede provocar incendios o explosiones.

- No coloque animales vivos, como mascotas, dentro del producto. Podría ocasionar lesiones.
- No deje la puerta del electrodoméstico abierta. Los niños pueden colgarse de la puerta o meterse dentro del electrodoméstico y provocar daños o sufrir lesiones.
- Nunca introduzca la mano dentro del electrodoméstico mientras está en funcionamiento. Espere hasta que el tambor se haya detenido por completo. De lo contrario, podrían producirse lesiones.
- No introduzca, lave ni seque prendas que hayan sido limpiadas, lavadas, empapadas o salpicadas con combustible o sustancias explosivas (como por ejemplo, cera, aceite, pintura, gasolina, desengrasantes, solventes para limpieza en seco, queroseno, aceite vegetal, aceite de cocina, etc.) El uso inadecuado puede provocar incendios o explosiones.
- En caso de inundaciones, suspenda el uso del producto y contacte al Centro de servicios LG Electronics. El contacto con el agua podría ocasionar una descarga eléctrica.
- No aplique peso excesivo en la puerta cuando esté abierta. Al hacerlo, puede caer sobre el artefacto, causándole lesiones.
- Use el conjunto de mangueras nuevas suministrado con el electrodoméstico. No deben reutilizarse los conjuntos de mangueras viejas. La pérdida de agua puede ocasionar daños en la propiedad.
- No toque la puerta durante los ciclos de vapor, secado, o lavado a altas temperaturas. La superficie de la puerta puede estar muy caliente. Espere a que la puerta se destrabe antes de abrirla. Si esto no se cumple, puede resultar en lesiones.
- No use gas inflamable ni sustancias combustibles (benceno, gasolina, diluyente, petróleo, alcohol, etc.) cerca del producto. Puede provocar una explosión o un incendio.
- Si la manguera de drenaje o de entrada se congeló durante el invierno, úsela después de que se haya descongelado. El congelamiento puede provocar incendios o descarga eléctrica, y las piezas congeladas pueden ser la causa de la avería del producto o de la reducción de su vida útil.
- Mantenga todos los detergentes de lavado, suavizantes y cloros fuera del alcance de los niños. Estos productos contienen materiales venenosos.
- No enchufe varios productos en varias salidas de enchufe o cables de extensión. Esto puede provocar un incendio.
- Quite el enchufe de alimentación cuando limpie el producto. Si no quita el enchufe, podría producirse una descarga eléctrica o lesionarse.
- No toque el enchufe con las manos mojadas. Puede ocasionar descarga eléctrica o lesiones.

- Cuando quite el enchufe de la toma de corriente, hágalo sosteniendo el enchufe, no el cable. Si el cable se daña, pueden producirse descargas eléctricas o lesiones.
- No doble excesivamente el cable de alimentación ni coloque un objeto pesado sobre él. Si el cable se daña, pueden provocarse descargas eléctricas o incendios.
- No debe usarse este electrodoméstico si se emplearon químicos industriales para limpiarlo.
- Artículos como la gomaespuma (espuma de látex), las gorras de baño, las telas impermeables, los artículos con partes de goma y las prendas o almohadas que contienen parches de gomaespuma no deben secarse en este electrodoméstico.

Seguridad técnica al utilizar la secadora

- No seque prendas no lavadas en el electrodoméstico.
- Las prendas que se hayan ensuciado con sustancias como aceite de cocina, aceite vegetal, acetona, alcohol, combustible, queroseno, quitamanchas, aguarrás, ceras y removedores de ceras deben lavarse en agua caliente con una cantidad extra de detergente antes de secarse en la lavadora.
- Los suavizantes u otros productos similares deben usarse de acuerdo con sus instrucciones.
- Quite todos los objetos de los bolsillos, como los mecheros o las cerillas.
- Nunca detenga este electrodoméstico antes de que termine el ciclo de secado, a menos que se quiten todas las prendas rápidamente y se separen para disipar el calor.

Eliminación

- Antes de descartar un electrodoméstico antiguo, desenchúfelo. Descarte el enchufe. Corte el cable directamente detrás del electrodoméstico para evitar que se le de un mal uso.
- Deseche el material de embalaje (como el vinilo y el poliestireno) y manténgalo alejado de los niños. El material de embalaje puede asfixiar a un niño.
- Quite la puerta del compartimiento de lavado antes de que el electrodoméstico sea removido del servicio o eliminado para evitar el riesgo de que niños o animales pequeños queden atrapados dentro. De lo contrario, podrían producirse lesiones graves o incluso la muerte.

INSTALACIÓN

Partes

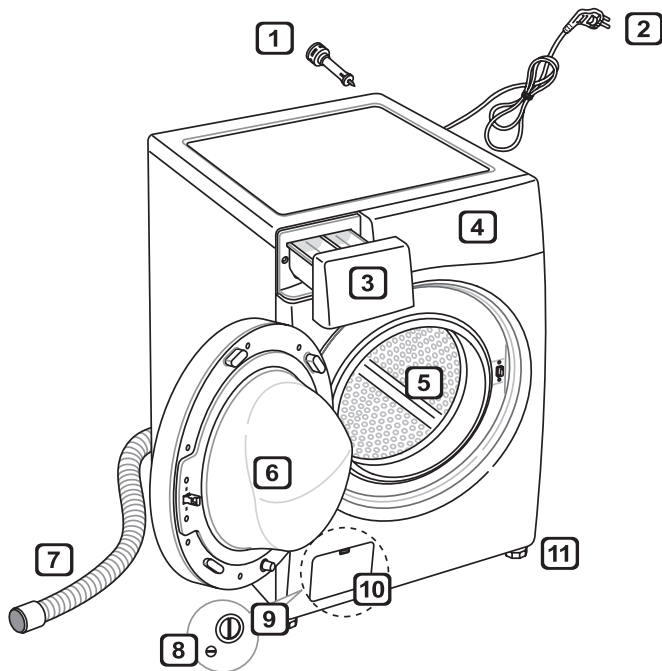

- 1 Pernos de transporte
- 2 Enchufe de alimentación
- 3 Gaveta
- 4 Panel de control
- 5 Tambor
- 6 Puerta
- 7 Manguera de drenaje
- 8 Tapón de drenaje
- 9 Filtro de la bomba de drenaje
- 10 Tapa (la ubicación puede variar en función del producto)
- 11 Pies ajustables

Accesorios

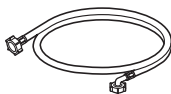

Manguera de entrada (1EA)
(Opción: caliente [1EA])



Llave de tuercas



Soporte
(para asegurar la manguera de desagüe)

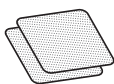

Hojas antideslizantes (2EA)
(Opcional)



Tapas para cubrir agujeros de los
pernos para transporte



Precinto

Especificaciones

Model	WD22VVS6
Capacidad de lavado	22 kg (Lavado) / 11 kg (Secado)
Fuente de alimentación	220 V~, 50 Hz
Tamaño	700 mm (ancho) x 770 mm (profundidad) x 990 mm (altura)
Peso del producto	100 kg
Potencia nominal	2100 W (Lavado) / 2100 W (Secado)
Presión de agua permitida	0,1 - 1,0 MPa (1,0 - 10,0 kgf/cm ²)

- El aspecto y las especificaciones pueden variar sin aviso previo para mejorar la calidad del producto.

Requisitos del lugar de instalación

Ubicación

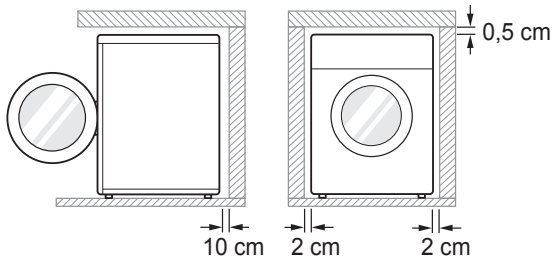

Suelo nivelado: La pendiente permitida debajo de la totalidad de la lavadora es de 1°.

Toma de corriente: Debe encontrarse a 1,5 metros de cada lado de la ubicación de la lavadora.

- No sobrecargue la toma de corriente con más de un electrodoméstico.

Espacio adicional: Para la pared, 10 cm: posterior /2 cm: lados derecho e izquierdo

- Nunca coloque ni guarde productos de lavado sobre la lavadora.
- Estos productos pueden dañar la terminación o los controles.

Posicionamiento

- Instale la lavadora sobre una superficie plana y resistente.
- Asegúrese de que la circulación de aire alrededor de la lavadora no quede obstruida por alfombras, tapetes, etc.
- Nunca intente corregir el desnivel del suelo con trozos de madera, cartón o materiales similares debajo de la lavadora.
- Si es imposible evitar instalar la lavadora junto a una cocina o brasas, debe colocarse un aislamiento (85 x 60 cm) cubierto con papel aluminio del lado que enfrenta la cocina o estufa entre los dos electrodomésticos.

- No instale la lavadora en salas de máquina donde puede haber temperaturas bajo cero. Las mangueras congeladas pueden explotar bajo presión. La confiabilidad de la unidad de control electrónico puede verse perjudicada a temperaturas bajo cero.
- Asegúrese de que cuando la lavadora se instale, se coloque en un lugar que sea accesible para un ingeniero en caso de avería.
- Con la lavadora instalada, ajuste los cuatro pies con la llave de pernos de transporte proporcionada para asegurarse de que el electrodoméstico esté estable y que quede una separación de aproximadamente 5 mm entre la parte superior de la lavadora y la parte inferior de la cobertura.
- Este equipo no está diseñado para el uso marítimo ni para usar en instalaciones móviles como remolques, aeronaves, etc.

Conexión eléctrica

- No use un cable de extensión ni un adaptador doble.
- Siempre desenchufe la lavadora y corte el suministro de agua después de usarla.
- Conecte la lavadora a un tomacorriente con conexión a tierra, de conformidad con las regulaciones de cableado vigentes.
- La lavadora debe posicionarse de modo que pueda accederse fácilmente al enchufe.
- Únicamente personal calificado puede realizar reparaciones en la lavadora. Las reparaciones realizadas por personas sin experiencia pueden ocasionar lesiones o averías graves. Contacte al Centro de servicios local.
- Si la lavadora se entrega en invierno, y las temperaturas no superan los 0°C, coloque la lavadora a temperatura ambiente por algunas horas antes de ponerla en funcionamiento.

Desempaque y extracción de pernos para transporte

1 Levantar la lavadora de la base de espuma.

- Una vez retirado el cartón y el material de transporte, levante la lavadora de la base de espuma. Asegúrese de que el soporte de la tina salga con la base y no quede adherido en la parte inferior de la lavadora.
- Si debe tumbar la lavadora para quitar la base de cartón, proteja siempre el costado de la lavadora y apóyela cuidadosamente. NO tumbe la lavadora de frente.

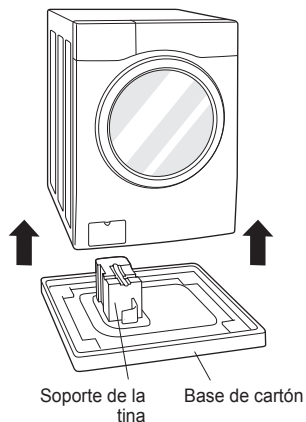

2 Extraer las uniones de pernos.

- Comenzando por los dos pernos para transporte inferiores, use la llave de tuercas (incluida) para aflojar completamente todos los pernos girándolos hacia la izquierda. Quite las uniones de pernos moviéndolas suavemente de lado a lado mientras tira hacia afuera.

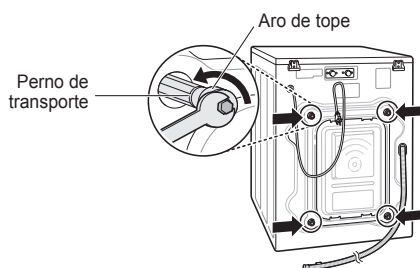

3 Instalar las tapas.

- Busque las tapas incluidas en el paquete de accesorios e instálelas en los orificios de los pernos para transporte.

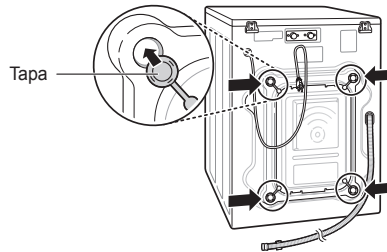

NOTA

- Guarde las uniones de pernos para usarlas en el futuro. Para evitar daños en los componentes internos, NO transporte la lavadora sin antes volver a instalar los pernos de transporte.
- Si no quita los pernos de transporte y los aros de tope, puede producirse mucho ruido y vibración, lo que puede ocasionar daños permanentes en la lavadora. El cable se fija en la parte posterior de la lavadora con un perno de transporte para evitar el funcionamiento con los pernos de transporte colocados.

Uso de hojas antideslizantes (opcional)

Si instala la lavadora en una superficie resbaladiza, ésta puede moverse como resultado de la vibración excesiva. Una nivelación incorrecta puede ocasionar averías por el ruido y la vibración. Si esto ocurre, instale las almohadillas antideslizantes debajo de los pies de nivelación y regule el nivel.

- 1 Limpie el suelo para adherir las hojas antideslizantes.
 - Use un paño seco para quitar la humedad y limpiar objetos extraños. Si hay humedad, las hojas antideslizantes podrían resbalar.
- 2 Regule el nivel una vez colocada la lavadora en el área de instalación.
- 3 Coloque el lado adhesivo de las hojas antideslizantes sobre el suelo.
 - Es más eficaz instalar las hojas antideslizantes debajo de las patas delanteras. Si es difícil colocar las almohadillas debajo de las patas delanteras, colóquelas debajo de las patas traseras.

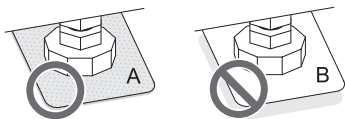
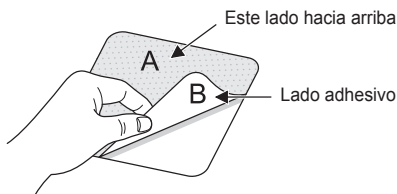

- 4 Asegúrese de que la lavadora esté nivelada.
 - Presione o mueva los bordes superiores suavemente para asegurarse de que la lavadora no se balancee. Si la lavadora se balancea, vuelva a nivelarla.

Pisos de madera (pisos flotantes)

- Los pisos de madera son especialmente susceptibles a la vibración.
- Para evitar la vibración, recomendamos que coloque copas de goma de al menos 15 mm de espesor en cada pie de la lavadora, fijadas al menos a dos vigas del piso con tornillos.

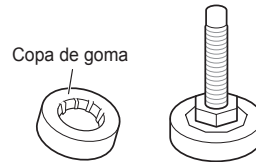

- Si es posible, instale la lavadora en una de las esquinas de la habitación, donde el piso es más estable.
- Coloque las copas de goma para reducir la vibración.
- Puede obtener copas de goma (núm. pieza 4620ER4002B) en el Centro de servicios LG.

NOTA

- La colocación y nivelación adecuadas de la lavadora garantizarán un funcionamiento prolongado, regular y confiable.
- La lavadora debe estar 100 % en posición horizontal y firme.
- No debe "oscilar" sobre las esquinas con la carga.
- La superficie de instalación debe estar limpia, libre de cera y demás revestimientos lubricantes.
- No permita que las patas de la lavadora se mojen. De lo contrario, podría producirse ruido o vibración.

Nivelación de la lavadora

Si el suelo no está nivelado, gire el pie ajustable según sea necesario (no inserte trozos de madera, etc. debajo del pie). Asegúrese de que los cuatro pies estén estables y que queden apoyados sobre el suelo, y luego controle que el electrodoméstico esté perfectamente nivelado (con un nivel de aire).

- Una vez que la lavadora esté nivelada, ajuste las tuercas de apriete hacia la base de la lavadora. Todas las tuercas deben estar ajustadas.

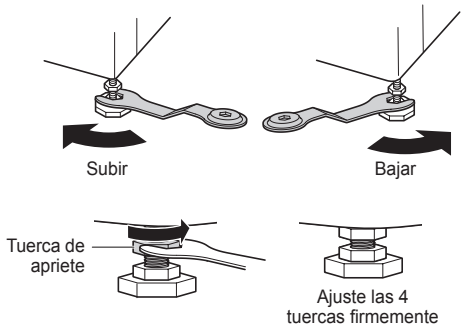

- **Comprobación diagonal**

Cuando se presionan los bordes diagonales de la placa superior, la lavadora no debe moverse hacia arriba y hacia abajo (compruebe en ambas direcciones). Si la lavadora se balancea cuando se presionan los bordes diagonales de la placa superior, vuelva a ajustar las patas.

NOTA

- El piso de madera o flotante puede contribuir a falta de nivelación y vibración excesivas.
- Si la lavadora se instala sobre una plataforma elevada, debe fijarse firmemente para evitar el riesgo de caída.

Conexión de la manguera de entrada

- La presión del suministro de agua debe ser de entre 0,1 MPa y 1,0 MPa (1,0 – 10,0 kgf/cm²).
- No arranque ni fuerce la rosca cuando conecte la manguera de entrada en la válvula.
- Si la presión del suministro de agua es superior a 1,0 MPa debe instalarse un dispositivo de descompresión.
- Revise el estado de la manguera periódicamente y reemplácela de ser necesario.

Revisión del sello de goma de la manguera de entrada

Se proporcionan dos sellos de goma con las mangueras de entrada de agua.

Su finalidad es evitar las pérdidas de agua. Asegúrese de que la conexión con los grifos sea lo suficientemente fuerte.

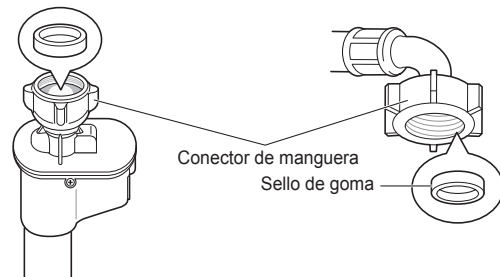
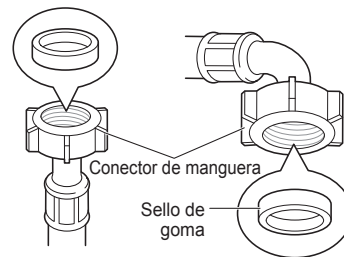

Conexión de la manguera con el grifo

Conexión de la manguera tipo rosca con el grifo roscado

Enrosque el conector de la manguera en el grifo de suministro de agua.

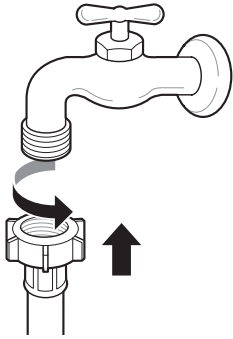

- 3 Presione el adaptador contra el extremo del grifo de modo que el sello de goma forme una conexión hermética. Ajuste los cuatro tornillos de fijación.

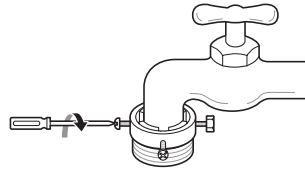

- 4 Presione la manguera de entrada verticalmente hacia arriba de modo que el sello de goma de la manguera pueda adherirse completamente al grifo y luego ajústela girando la rosca hacia la derecha.

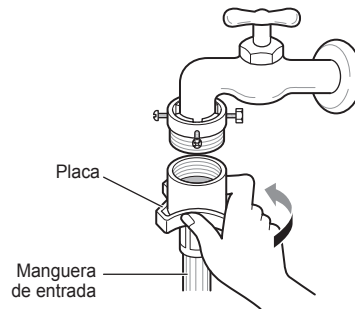

Conexión de la manguera tipo rosca con el grifo sin rosca

- 1 Afloje los cuatro tornillos de fijación.

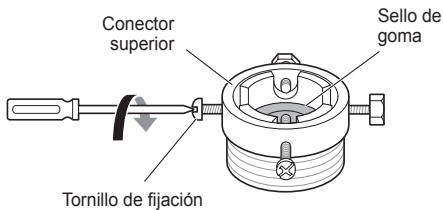

- 2 Quite la placa directriz si el grifo es muy grande para el adaptador.

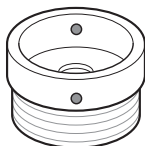

Conexión de la manguera a presión con el grifo sin rosca

- 1 Desenrosque la placa anular del adaptador y afloje los cuatro tornillos de fijación.

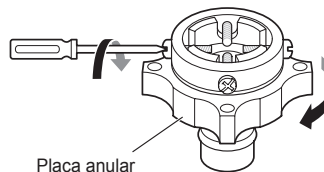

- 2 Quite la placa directriz si el grifo es muy grande para el adaptador.

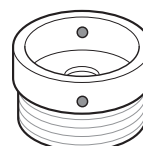
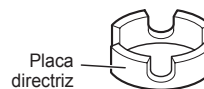

- 3** Presione el adaptador contra el extremo del grifo de modo que el sello de goma forme una conexión hermética.

Ajuste la placa anular del adaptador y los cuatro tornillos de fijación.

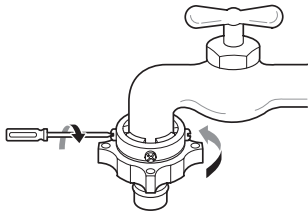

- 4** Tire la placa de cierre del conector hacia abajo, presione la manguera de entrada contra el adaptador y suelte la placa de cierre del conector. Asegúrese de que el adaptador se trabé.

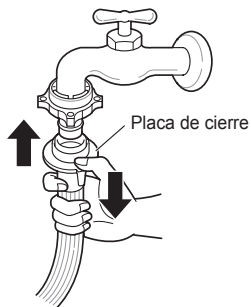

NOTA

- Una vez conectada la manguera de entrada al grifo de agua, ábralo para drenar sustancias externas (suciedad, arena, aserrín, etc.) de las tuberías de agua. Drene el agua en una cubeta y controle la temperatura.

Conexión de la manguera con la lavadora

Asegúrese de que no haya dobleces en la manguera y que no esté machacada.

Si la lavadora tiene dos válvulas.

- La manguera de entrada con el conector rojo corresponde al grifo de agua caliente.

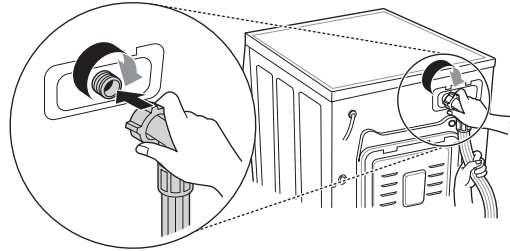

NOTA

- Una vez finalizada la conexión, si la manguera tiene pérdidas de agua, vuelva a repetir los pasos. Use el tipo de grifo más convencional para el suministro de agua. Si el grifo es cuadrado o demasiado grande, quite la placa directriz antes de insertar el grifo en el adaptador.

Uso del grifo horizontal

Grifo horizontal



Grifo de extensión

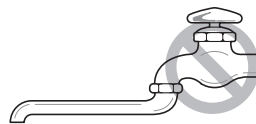

Grifo cuadrado



Instalación de la manguera de drenaje

- La manguera de drenaje no debe colocarse a una altura superior a 100 cm sobre el suelo. Es posible que el agua de la lavadora no drene, o que drene lentamente.
- Al ajustar la manguera de drenaje correctamente se protege el suelo de daños ocasionados por pérdidas de agua.
- Si la manguera de drenaje es muy larga, no la fuerce contra la lavadora. Esto ocasionará un ruido anormal.

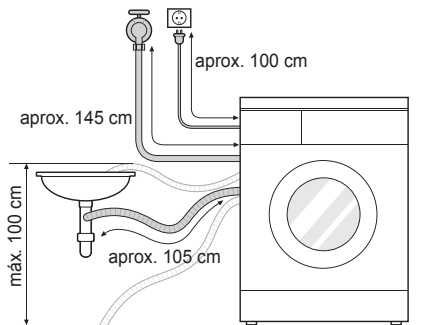

- Cuando instale la manguera de drenaje en un sumidero, ajústela fuertemente con una cadena.
- Al ajustar la manguera de drenaje correctamente se protege el suelo de daños ocasionados por pérdidas de agua.

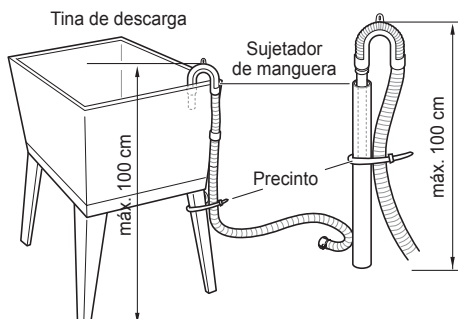
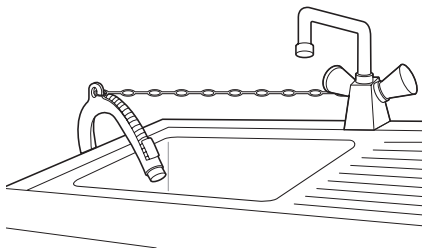

FUNCIONAMIENTO

Uso de la lavadora

Antes del primer lavado, seleccione un ciclo (Algodón 60 °C, agregue media carga de detergente) y realice el lavado sin prendas. De esta manera se eliminarán los residuos y el agua del tambor que puedan haber quedado durante la fabricación.

- 1 Clasificar las prendas para lavar y cargarlas.
 - Clasifique las prendas para lavar por tipo de tela, nivel de suciedad, color y tamaño de carga según sea necesario. Abra la puerta y coloque las prendas en la lavadora.

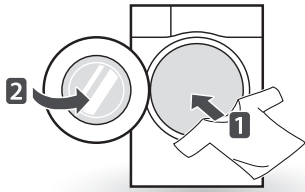

- 2 Agregar productos de limpieza y/o detergente y suavizante.
 - Agregue la cantidad adecuada de detergente en la gaveta dispensadora. Si lo desea, añada cloro o suavizante en las zonas correspondientes del dispensador.

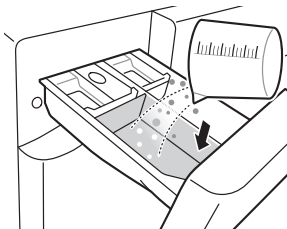

- 3 Encender la lavadora.
 - Presione el botón de **Encendido** para encender la lavadora.

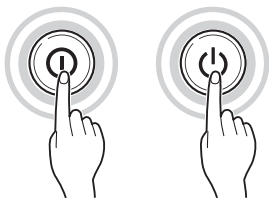

- 4 Elegir el ciclo de lavado deseado.
 - Presione el botón de ciclo repetidamente o gire la perilla de selección de ciclo hasta llegar al ciclo deseado.

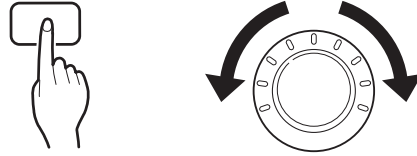

- 5 Comenzar el ciclo.
 - Presione el botón **Inicio/Pausa** para comenzar el ciclo. La lavadora se agitará brevemente sin agua para medir el peso de la carga. Si no se presiona el botón **Inicio/Pausa** dentro de 60 minutos, la máquina se apagará y la configuración se perderá.



- 6 Terminar el ciclo.
 - Cuando el ciclo termine, se escuchará una melodía. Retire inmediatamente las prendas de la lavadora para evitar que se arruguen excesivamente. Al retirar la carga, revise el sello de la puerta en busca de pequeños objetos que puedan haber quedado atrapados.

Clasificación de las prendas para lavar

1 Buscar las etiquetas de mantenimiento de las prendas.

- Estas informan acerca del contenido de las telas y cómo deben lavarse.
- Símbolos de las etiquetas de mantenimiento.



Lavado normal de la máquina

Planchado permanente

Prendas delicadas

Lavado a mano

No lavar

2 Clasificar las prendas para lavar.

- Para obtener el mejor resultado, clasifique las prendas por cargas que puedan tener el mismo ciclo de lavado.
- Diferentes telas requieren distintas temperaturas de lavado y velocidades de centrifugado.
- Siempre separe los colores oscuros de los colores claros y del blanco. Lave por separado ya que puede producirse una transferencia de tinturas y pelusas que descolorean las prendas blancas y claras. De ser posible, no lave prendas muy sucias con prendas más limpias.
 - Suciedad (Mucha, Normal, Poca)
Separe las prendas según la cantidad de suciedad.
 - Color (Blanco, Claro, Oscuro)
Separe las telas blancas de las de color.
 - Pelusas (Productores, Colectores de pelusa)
Lave las telas que producen y las que atraen las pelusas por separado.

3 Cuidados previos al lavado.

- Combine prendas grandes y chicas en una carga. Coloque las prendas grandes primero.
- Las prendas grandes no deben ocupar más de la mitad de la carga de lavado total. No lave prendas individuales. Esto podría ocasionar una carga desequilibrada. Agregue dos o más prendas similares.
- Revise todos los bolsillos para asegurarse de que estén vacíos. Objetos como clavos, sujetadores de cabello, cerillas, bolígrafos, monedas y llaves podrían dañar la lavadora y sus prendas.

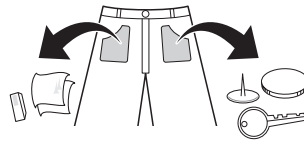

- Cierre las cremalleras, los ganchos y las tiras para asegurarse de que no se enganchen en otras prendas.
- Realice un tratamiento previo en la suciedad y en las manchas con un cepillo y poca cantidad de detergente disuelto en agua para que se desprendan.
- Revise los pliegues de la junta flexible (gris) en busca de objetos pequeños y quítelos.
- Revise dentro del tambor en busca de objetos pequeños que hayan quedado de un lavado anterior.

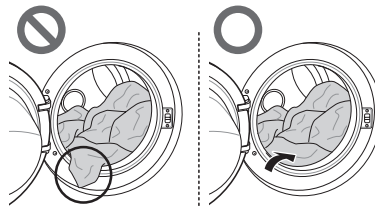

- Si encuentra objetos o prendas en la junta flexible quítelos para evitar que se dañe la prenda y la junta.

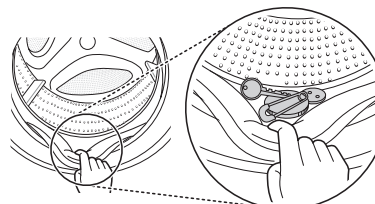

Incorporación de productos de limpieza

Dosis de detergente



- El detergente debe usarse de acuerdo con las instrucciones del fabricante, y debe seleccionarse de acuerdo con el tipo, el color y la suciedad de la tela, y la temperatura del lavado.
- Si se utiliza demasiado detergente, puede generarse mucha espuma. De esta manera, no obtendrá un buen resultado de lavado o se sobrecargará el motor.
- Si desea utilizar detergente líquido, siga las pautas proporcionadas por el fabricante del detergente.
- Puede verter detergente líquido directamente en el dispensador de detergente si inicia el ciclo inmediatamente.
- No utilice detergente líquido si va a emplear el Tiempo Diferido o si seleccionó Pre-Lavado ya que el líquido puede endurecerse.
- Si se produce demasiada espuma, reduzca la cantidad de detergente.
- Es posible que deba regularse el uso de detergente según la temperatura y la dureza del agua, y el tamaño y nivel de suciedad de la carga. Para obtener mejores resultados, evite la formación excesiva de espuma.
- Consulte las etiquetas de las prendas antes de elegir el detergente y la temperatura del agua.
- Al utilizar la lavadora, aplique el detergente designado exclusivamente para cada tipo de prenda:
 - Detergentes en polvo generales para todo tipo de telas
 - Detergentes en polvo para telas delicadas
 - Detergentes líquidos para todo tipo de telas o detergentes líquidos designados exclusivamente para lana
- Para un mejor blanqueo y desempeño del lavado, utilice detergente con cloro en polvo general.
- El detergente se suministra desde el dispensador al comienzo del ciclo.

NOTA

- No deje que el detergente se endurezca. De lo contrario, pueden producirse obstrucciones, malos resultados de enjuague u olores.
- Carga completa: Según la recomendación del fabricante.
- Carga parcial: 3/4 de la cantidad normal
- Carga mínima: 1/2 de la carga completa

Incorporación de detergente y suavizante

Incorporación de detergente

- Lavado principal únicamente → 
- Pre-Lavado + Lavado principal →  • 

NOTA

- Demasiado detergente, cloro o suavizante puede producir un rebose.
- Asegúrese de usar una cantidad de detergente adecuada.

Incorporación de suavizante

- No exceda la línea de llenado máximo. De lo contrario, el suavizante podría suministrarse con anticipación y manchar las prendas. Cierre la cajón dispensador lentamente.

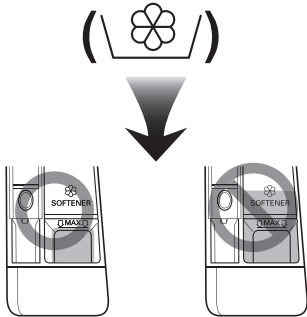

- No deje el suavizante en la gaveta por más de 2 días (puede endurecerse).
- El suavizante se incorporará automáticamente durante el último ciclo de enjuague.
- No abra la gaveta mientras se está suministrando el agua.
- No deben utilizarse solventes (benceno, etc.)

NOTA

- No vierta el suavizante directamente sobre las prendas.

Incorporación de ablandador de agua

- En zonas donde el agua es extremadamente dura puede usarse un ablandador de agua, como un descalcificador (por ej., Calgon), para reducir el uso de detergente. Suministre de acuerdo a la cantidad especificada en el paquete. Primero agregue detergente y luego el ablandador de agua.
- Use la cantidad de detergente requerida para el agua blanda.

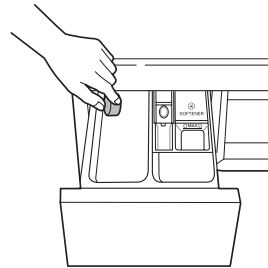

Uso de tabletas

- 1 Abra la puerta y coloque las tabletas en el tambor.

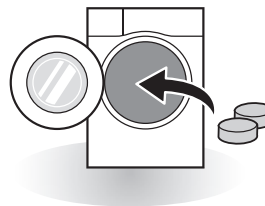

- 2 Coloque las prendas para lavar en el tambor y cierre la puerta.

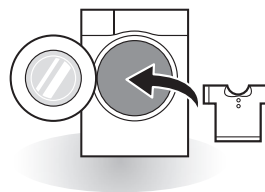

Panel de control

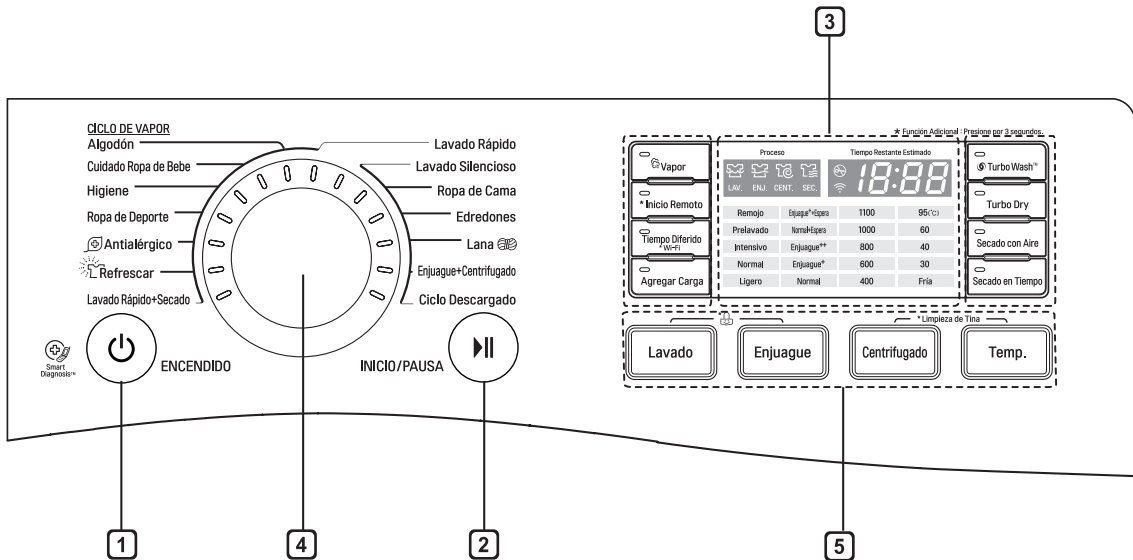

1 Botón de Encendido

- Presione el botón de **Encendido** para encender la lavadora.
- También se puede utilizar para cancelar la función **Tiempo Diferido**.

2 Botón Inicio/Pausa

- Este botón de **Inicio/Pausa** se usa para iniciar el ciclo de lavado o para detenerlo.
- Si es necesario detener el ciclo de lavado temporalmente, presione el botón de **Inicio/Pausa**.

3 Pantalla

- La pantalla muestra las configuraciones, el tiempo restante estimado, las opciones y los mensajes de estado. Cuando se enciende el producto, se iluminará la configuración predeterminada en la pantalla.
- La pantalla muestra el tiempo restante estimado. Mientras se está calculando automáticamente el tamaño de la carga, se muestra el parpadeo de "H:--" o "Detectando".

4 Dial de programación

- Hay programas disponibles para distintos tipos de prendas para lavar.
- Se enciende una luz que indica el programa seleccionado.

5 Opciones

- Esto le permite elegir un ciclo adicional que se encenderá cuando se seleccione.
- Utilice estos botones para seleccionar las opciones deseadas para el ciclo seleccionado.

Tabla de programas

Programa de lavado

Programa	Descripción	Tipo de tela	Temperatura adecuada	Carga máxima
Algodón	Proporciona un mejor desempeño combinando diferentes movimientos del tambor.	Prendas rápidas de color (camisas, camisones, pijamas, etc.) y prendas de algodón con suciedad normal (ropa interior)	40 °C (De Fría a 60 °C)	Normal
Antialérgico	Ayuda a remover los alérgenos como los ácaros, el polen y el pelo de gatos.	Algodón, ropa interior, fundas de almohadas, sábanas, ropa de bebé	No tiene opción	3,0 kg
Higiene	Lava las prendas en un ciclo caliente.		95 °C	
Refrescar	Ayuda a eliminar arrugas en 25 minutos con el vapor.	Camisas de vestir, blusas de mezcla de algodón, mezcla de poliéster	No tiene opción	3 prendas
Cuidado Ropa de Bebe	Elimina sólidos y manchas de proteínas proporcionando un mejor aclarado.	Ropa de bebé ligeramente manchada		5,0 kg
Edredones	Este programa es para prendas voluminosas como cubrecamas, almohadas, cubresofás, etc	Ropa de cama de algodón, excepto prendas de vestir especiales (delicadas, lana, seda, etc.) con relleno: edredones, almohadas, mantas, cobertores de sofá con relleno suave	Fría (De Fría a 40 °C)	1 Tamaño King
Ropa de Deporte	Este ciclo es adecuado para la ropa de deporte como las prendas para trotar y correr.	Coolmax, Gore-Tex, polar y SympaTex	*30 °C (De Fría a 30 °C)	3,0 kg
Lana	Permite lavar prendas de lana. (Use detergente para lanas que pueden lavarse a máquina)	Tejidos de lana lavables a máquina, solamente lana pura	40 °C (De Fría a 40 °C)	
Lavado Silencioso	Proporciona menos ruido y vibración, ahorra dinero al usar la electricidad nocturna.	Prendas como (camisas, pijamas) o prendas ligeramente sucias como ropa interior	40 °C (De Fría a 60 °C)	

Programa	Descripción	Tipo de tela	Temperatura adecuada	Carga máxima
Lavado Rápido	Este ciclo proporciona un tiempo de lavado rápido para cargas livianas y prendas con poca suciedad.	Lavado rápido de prendas de color con poca suciedad. PRECAUCIÓN: Utilice menos de 20 g de detergente (para una carga de 2 kg), de lo contrario el detergente puede permanecer en las prendas.	*40 °C (De Fría a 40 °C)	3,0 kg
Lavado Rápido+ Secado	Lavado y secado rápido	Permite secar una pequeña cantidad de ropa en una hora.	40 °C	1,0 kg
Enjuague+ Centrifugado	Úselo para prendas que necesiten solamente enjuagado o añadir enjuague-agregado de tejidos suaves para lavar.	Tejidos normales que pueden ser lavados	No tiene opción	Normal
Ropa de Cama	Quite la humedad y los olores de la ropa de cama sin lavar.	Edredones, frazadas, fundas de almohadas, cobertores y otra ropa de cama. PRECAUCIÓN: Verifique las etiquetas de cuidado textil de frazadas o edredones con el programa de cuidado de Ropa de cama. El aire caliente del programa podría encoger o dañar algunas prendas.		1 prenda
Ciclo Descargado	Para ciclos descargables. Si no descargó ningún ciclo, el predeterminado es Lavado Con Agua Fría .			

- * : La temperatura adecuada puede ser seleccionado después de eliminar la opción de vapor, automáticamente incluido en el ciclo.
- Temperatura del agua: Seleccione la temperatura del agua adecuada para el ciclo de lavado seleccionado. Siga siempre las instrucciones o la información de la etiqueta de mantenimiento del fabricante de la prenda al lavar.
- Al seleccionar el ciclo **Higiene** se deshabilita la función de centrifugado. Es posible que la tina de lavado continúe girando, sin embargo, dicho procedimiento es normal y no afectará en ninguna forma el funcionamiento de su lavadora.

NOTA

- Es recomendable el detergente neutro.

Tabla de programa de secado

Programa	Descripción	Tipo de tela
Turbo Dry	Seleccione este ciclo para disminuir la duración del mismo durante el ciclo de secado.	Telas de algodón o de lino, como las toallas de algodón, las camisetas y las prendas de lino
Secado con Aire	Seleccione este ciclo para disminuir el consumo de agua y el uso de energía durante el ciclo de secado.	
Tiempo 30 min	Puede cambiar el tiempo de secado según la carga máxima.	Algodón, toalla
Tiempo 60 min		
Tiempo 90 min		
Tiempo 120 min		
Tiempo 150 min		

NOTA

- Seleccione el máximo de velocidad de centrifugado seleccionable del programa de lavado para asegurar el resultado del secado.
- Cuando la cantidad de prendas a lavar y secar en un programa no exceda el peso máximo permitido para el programa de secado, el lavado y secado es recomendado en una secuencia continua.

Opciones adicionales

Programa	Tiempo Diferido	Vapor	Agregar Carga	Turbo Wash™	Turbo Dry	Secado con Aire	Secado en Tiempo
Algodón	●	●	●	●**	●	●	●
Antialérgico	●	●*	●	●	●	●	●
Higiene	●	●	●	●	●	●	●
Refrescar	●	●*					
Cuidado Ropa de Bebe	●	●*	●	●	●	●	●
Edredones	●		●	●			
Ropa de Deporte	●	●**	●	●			
Lana	●		●				
Lavado Silencioso	●		●		●	●	●
Lavado Rápido	●	●**	●	●**	●	●	●
Lavado Rápido+ Secado	●	●*	●	●*		●*	
Enjuague+ Centrifugado	●		●		●	●	●
Ropa de Cama	●		●				
Ciclo Descargado	●		●	●	●	●	●

*: Esta opción se incluye automáticamente en el ciclo y no puede eliminarse.

** : Esta opción se incluye automáticamente en el ciclo y se puede eliminar.

Datos de funcionamiento

Programa	r/min máx.
Algodón	1100
Antialérgico	1100
Higiene	1100
Refrescar	-
Cuidado Ropa de Bebe	1100
Edredones	800
Ropa de Deporte	400
Lana	600
Lavado Silencioso	1100
Lavado Rápido	1100
Lavado Rápido+Secado	1000
Enjuague+Centrifugado	1100
Ropa de Cama	-
Ciclo Descargado	1100

Ciclo opcional

Tiempo Diferido

Puede configurar **Tiempo Diferido** para que la lavadora comience automáticamente y termine después de un intervalo de tiempo especificado.

- 1 Presione el botón de **Encendido**.
- 2 Seleccione un programa de lavado.
- 3 Presione el botón **Tiempo Diferido** y configure el tiempo requerido.
- 4 Presione el botón **Inicio/Pausa**.

NOTA

- El tiempo diferido es el transcurso de tiempo hasta el final del programa, no el inicio. El tiempo de ejecución real puede variar por la temperatura del agua, la carga del lavado u otros factores.

Turbo Wash™

Programa de lavado de menos de 1 hora, con ahorro de agua y energía. (Basado en la mitad de carga de ropa)

- 1 Presione el botón de **Encendido**.
- 2 Seleccione un programa de lavado.
- 3 Presione el botón **Turbo Wash™**.
- 4 Presione el botón **Inicio/Pausa**.

NOTA

- La opción de Turbo Wash™ es seleccionada automáticamente en algunos ciclos.

Agregar Carga

Use esta función para agregar ropa o quitar material extraño.

- 1 Presione el botón de **Agregar Carga**.
 - 2 Cierre la puerta después de agregar ropa o quitar material extraño (por ejemplo, monedas o prendedores, etc.)
 - 3 Presione el botón **Inicio/Pausa**.
- Resultados obtenidos cuando elige **Agregar Carga** entre ciclos.
 - Cuando el tambor está girando: El tambor se detiene y el Bloqueo de Puerta es desactivado.
 - Cuando la temperatura del agua en el tambor es superior a 45°C : **Agregar Carga** no está disponible con el sonido de advertencia corto de seguridad.
 - Cuando el tambor tiene mucha agua: El Bloqueo de Puerta es desactivado después de desagotar a un nivel de agua seguro.

NOTA

- Abra la puerta cuando el Bloqueo de Puerta esté desactivado luego de revisar la seguridad.
- Por seguridad, **Agregar Carga** no funciona cuando el ciclo Limpieza de tambor está activo.
- Coloque toda la ropa en el tambor. La ropa atascada entre el cierre de la puerta puede dañar la protección de la puerta (parte de goma) y puede causar desperfectos.

Vapor

El Lavado con vapor proporciona un desempeño de lavado mejorado con bajo consumo de energía.

- 1 Presione el botón de **Encendido**.
- 2 Para la opción de Lavado con vapor, seleccione los ciclos de vapor.
- 3 Presione el botón **Vapor**.
- 4 Presione el botón **Inicio/Pausa**.

Lavado con vapor

- Para prendas muy manchadas, ropa interior o ropa de bebé.
- No use el Lavado con vapor con prendas que se decoloran fácilmente o telas delicadas como la lana y la seda.

Lavado

Remojo

Use esta modalidad para lavar ropa normal o ropa gruesa y pesada que esté excesivamente sucia.

Prelavado

Si las prendas están muy sucias, se recomienda el ciclo **Prelavado**.

Intensivo

Si las prendas tienen una suciedad de normal a alta, la opción **Intensivo** es eficaz.

Normal

Esta opción se selecciona de manera automática en cada ciclo, excepto en **Enjuague+Centrifugado**, **Cuidado Ropa de Bebe**.

Ligero

El ciclo es adecuado para ropa poco sucia.

NOTA

- Las opciones seleccionables serán diferentes según el ciclo seleccionado.

Enjuague

Enjuague⁺ + Espera

Añade enjuague una vez y luego, tras el proceso de enjuague, el programa está en pausa hasta que se pulse de nuevo el botón de **Inicio/Pausa**.

Normal + Espera

El programa se detiene hasta que se presiona el botón de Inicio nuevamente tras la finalización del Enjuague.

Enjuague++

Añade enjuague dos veces.

Enjuague+

Agregue enjuague una sola vez.

Centrifugado

- El nivel de velocidad del centrifugado puede seleccionarse presionando el botón **Centrifugado** repetidamente.
- Solo centrifugado

- 1 Presione el botón de **Encendido**.
- 2 Presione el botón de **Centrifugado** para seleccionar RPM.
- 3 Presione el botón **Inicio/Pausa**.

Temp.

El botón **Temp.** selecciona la combinación de temperatura de lavado y enjuague para el ciclo seleccionado. Presione este botón hasta que se encienda la configuración deseada. Todos los enjuagues usan agua fría del grifo.

- Seleccione la temperatura del agua que sea adecuada para el tipo de carga que está lavando. Siga las instrucciones de las etiquetas de mantenimiento de la tela de las prendas para obtener mejores resultados.

Wi-Fi ()

Mantenga presionado el botón **Wi-Fi** durante 3 segundos. Cuando se active el **Wi-Fi**, se iluminará el icono Wi-Fi () en el panel de control.

Bloqueo infantil ()

Seleccione esta función para bloquear los botones en el panel de control y evitar modificaciones.

Bloqueo del panel de control

- 1 Mantenga presionado el botón **Lavado y Enjuague** durante 3 segundos.
- 2 Sonará una alerta y aparecerá "L" en la pantalla. Cuando se configura el bloqueo infantil, se bloquean todos los botones excepto el botón de **Encendido**.

NOTA

- La desconexión de la corriente no restablece la función de bloqueo infantil. Debe desactivar el bloqueo infantil para poder acceder a otras funciones.

Desbloqueo del panel de control

Mantenga presionado el botón **Lavado y Enjuague** durante 3 segundos.

- Sonará una alerta y volverá a aparecer en la pantalla el tiempo restante para que finalice el programa actual.

Secado

Use los ciclos Automáticos para secar la mayoría de las cargas. Los sensores electrónicos miden la temperatura del escape para aumentar o disminuir las temperaturas de secado y lograr un tiempo de reacción más rápido y un control más preciso de la temperatura.

- Debe dejarse abierto el grifo de agua fría durante los ciclos de secado.
- El proceso automático de esta lavadora desde el lavado hasta el secado puede seleccionarse fácilmente.
- Para obtener un secado más parejo, asegúrese de que todas las prendas de la carga tengan un espesor y material similares.
- No sobrecargue la lavadora con demasiadas prendas en el tambor. Las prendas deben poder girar libremente.
- Si abre la puerta y retira la carga antes de que la lavadora haya terminado el ciclo, recuerde presionar el botón **Inicio/Pausa**.
- Una vez finalizado el secado, se muestra 'L d'. 'L d' significa disminución de pliegues. El ciclo de secado ya está completado. Presione cualquier botón y retire las prendas. Si no presiona cualquier botón, el programa finaliza después de aproximadamente 4 horas.

NOTA

- Cuando apague la lavadora durante el ciclo de secado, el motor del ventilador de secado puede operarse para resguardarse durante 1 minuto.
- Tenga cuidado al retirar las prendas de la lavadora ya que estas o la lavadora pueden estar calientes.

Artículos de lana

- No haga girar las prendas de lana secas. Estírelas en su forma original y déjelas secar extendidas.

Materiales tejidos y con puntos

- Algunos materiales tejidos y con puntos pueden encogerse, más o menos, según su calidad.
- Siempre estire estos materiales inmediatamente después del secado.

Planchado permanente y Sintéticos

- No sobrecargue la lavadora.
- Retire las prendas con planchado permanente apenas se detenga la lavadora para disminuir las arrugas.

Ropa de bebé y camisones

- Controle siempre las instrucciones del fabricante.

Goma y plásticos

- No seque las prendas que contengan goma o plástico como:
 - delantales, baberos, cobertores de sillas
 - cortinas y manteles
 - alfombrillas de baño

Fibra de vidrio

- No seque las prendas de fibra de vidrio en la lavadora. Las partículas de vidrio que quedan en la lavadora pueden adherirse a otras prendas en el siguiente lavado y ocasionar irritación en la piel.

Guía de tiempo de secado



- El tiempo de secado puede seleccionarse presionando el botón **Secado en Tiempo**.
- Estos tiempos de secado se proporcionan como guía para ayudarle a configurar la lavadora para el secado manual.

NOTA

- El tiempo de secado estimado varía del tiempo de secado real durante el ciclo Automático. El tipo de tela, el tamaño de la carga y el tipo de secado seleccionado inciden en la duración.
- Cuando selecciona solo secado, el centrifugado se ejecuta automáticamente para ahorrar energía.

Cómo usar la aplicación LG SmartThinQ

Cosas a verificar previo a utilizar LG SmartThinQ

- Para electrodomésticos con el  o el logo 
- 1 Revise la distancia entre el electrodoméstico y el enrutador inalámbrico (Red Wi-Fi).
 - Si la distancia entre el electrodoméstico y el enrutador inalámbrico es muy grande, la señal será débil. Puede que le tome más tiempo registrarse o que falle la instalación.

- 2 Desactive los **Datos Móviles** o **Datos Celulares** en su teléfono inteligente.
 - Para iPhones, apague la red al dirigirse a **Configuración** → **Datos Celulares** → **Datos Celulares**.

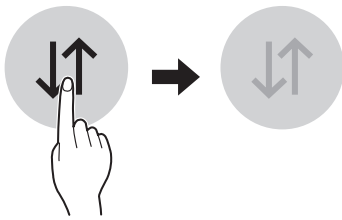

- 3 Conecte su teléfono inteligente al enrutador inalámbrico.

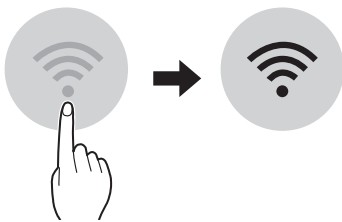



NOTE

- Para verificar la conexión Wi-Fi, revise que el icono **Wi-Fi**  en el panel de control esté encendido.
- El electrodoméstico funciona únicamente con redes Wi-Fi de 2,4 GHz. Contacte a su proveedor de servicios de internet o verifique el manual del enrutador inalámbrico para revisar la frecuencia de su red.
- LG SmartThinQ no es responsable de ningún problema o defecto, mal funcionamiento o error en la conexión de red causado por la misma.
- Si el electrodoméstico tiene problemas para conectarse a la red Wi-Fi, podría estar demasiado lejos del router. Adquiera un repetidor de Wi-Fi (amplificador de cobertura) para mejorar la potencia de la señal Wi-Fi.
- La conexión Wi-Fi podría no funcionar o ser interrumpida debido al entorno de red doméstica.
- La conexión de red podría no funcionar adecuadamente dependiendo del proveedor de servicios de internet.
- El entorno inalámbrico circundante puede hacer que el servicio de red inalámbrica funcione con lentitud.
- El electrodoméstico no puede registrarse debido a problemas con la transmisión de la señal inalámbrica. Desconecte el electrodoméstico y espere alrededor de un minuto previo a intentarlo de nuevo.
- Si el cortafuegos de su enrutador inalámbrico está activado, desactívelo o añada una excepción a éste.
- El nombre de la red inalámbrica (SSID) debe ser una combinación de letras y números. (No utilice caracteres especiales)
- La interfaz de usuario (IU) del teléfono inteligente puede variar dependiendo del sistema operativo (OS) del móvil y del fabricante.
- Puede que no logre configurar la red si el protocolo de seguridad del router está en **WEP**. Por favor cambie este protocolo por otro (es recomendado el **WPA2**) y registre el producto de nuevo.

Cómo instalar LG SmartThinQ

Busque la aplicación LG SmartThinQ en la tienda Google Play Store o Apple App Store desde un teléfono inteligente. Siga las instrucciones para descargar e instalar la aplicación.

Wi-Fi Function

• Para electrodomésticos con el  o el logo 
Comuníquese con el electrodoméstico desde un teléfono inteligente usando las características inteligentes más convenientes.

Ciclo de lavadora

Configure o descargue el ciclo que prefiera y manéjelo por control remoto.

Ayuda de Limpieza de Tambor

Compruebe el periodo apropiado de Limpieza de Tambor con base en la frecuencia de lavado.

Monitoreo de la energía

Compruebe el consumo de energía de los ciclos usados recientemente y el promedio mensual.

Smart Diagnosis

Si usa la función Smart Diagnosis (Diagnóstico Inteligente), se le proveerá información útil, como la relacionada a la forma correcta de utilizar el electrodoméstico basada en el patrón de uso.

Ajustes

Le permite configurar varias opciones en el electrodoméstico y en la aplicación.

Enviar alertas

Active Enviar alertas para recibir notificaciones sobre el estado del electrodoméstico. Las notificaciones se envían incluso si la aplicación LG SmartThinQ no está activa.

NOTA

- Si cambia su enrutador inalámbrico, proveedor de Internet o contraseña, borre el electrodoméstico registrado de la aplicación LG SmartThinQ y regístrelo de nuevo.
- La aplicación está sujeta a cambios por motivos de mejoras en el electrodoméstico sin previo aviso a los usuarios.
- Algunas características pueden variar dependiendo del modelo.

Ciclo de lavadora

Inicio Remoto

Use un teléfono inteligente para controlar su electrodoméstico remotamente. También puede monitorear el funcionamiento de su ciclo para que pueda saber cuánto tiempo le queda al mismo.

Para usar Inicio Remoto:

- 1 Presione el botón de **Encendido**.
- 2 Ponga la ropa sucia en la tina.
- 3 Mantenga presionado el botón **Inicio Remoto** durante 3 segundos para habilitar la función de Inicio Remoto.
- 4 Inicie un ciclo con la aplicación LG SmartThinQ desde su teléfono inteligente.

NOTA

- Una vez se ha habilitado el Inicio Remoto, usted puede empezar un ciclo desde la aplicación LG SmartThinQ para teléfonos inteligentes. Si el ciclo no es iniciado, la máquina esperará a que el ciclo se inicie hasta que esta se apague de forma remota desde la aplicación, o al deshabilitar el modo de Inicio Remoto.
- Cuando Inicio Remoto está activado, la puerta se bloquea automáticamente.

Para desactivar Inicio Remoto:

Cuando Inicio Remoto está activado, mantenga pulsado el botón de **Inicio Remoto** durante 3 segundos.

Ciclo Descargado

Descarga nuevos y especiales ciclos que no están incluidos en los ciclos básicos del electrodoméstico.

Los electrodomésticos que han sido registrados con éxito pueden descargar una variedad de ciclos de especialidad específicos para su modelo.

El electrodoméstico solamente puede almacenar un ciclo a la vez.

Una vez el electrodoméstico ha completado el ciclo de descarga, este se mantendrá en él hasta que un nuevo ciclo sea descargado.



Software de código abierto

Para obtener el código fuente bajo GPL, LGPL, MPL y otras licencias de código abierto que contiene este producto, visite <http://opensource.lge.com>.

Además del código fuente, se pueden descargar los términos de la licencia, las anulaciones de la garantía y los avisos de derechos de autor.

LG Electronics también le proporcionará el código abierto en un CD-ROM por un costo que cubra los gastos de dicha distribución (como el costo del medio, del envío y de la manipulación) una vez realizado el pedido por correo electrónico a la dirección opensource@lge.com. Esta oferta es válida solo durante un período de tres años después de que se envíe el último cargamento de este producto. Esta oferta es válida para todo aquel que reciba esta información.

Smart Diagnosis™ (Diagnóstico Inteligente) Usando un Teléfono Inteligente

• Para electrodomésticos con el logo  o 

Utilice esta función si necesita un diagnóstico preciso de un centro de información al cliente de LG Electrónicos cuando el producto falle o no funcione correctamente. Smart Diagnosis™ no puede activarse a menos que el electrodoméstico esté conectado. Si el electrodoméstico no enciende, el problema debe resolverse sin usar Smart Diagnosis™.

Usando Smart Diagnosis™ (Diagnóstico Inteligente)

Smart Diagnosis™ (Diagnóstico Inteligente) a Través del Centro de Información al Cliente.

Utilice esta función si necesita un diagnóstico efectivo por parte del centro de información al cliente de LG Electronics cuando el electrodoméstico falle. Utilice esta función sólo para contactar al representante de servicio, no durante la operación normal.

- 1 Presione el botón de **Encendido** para encender la lavadora. No presione ningún otro botón ni gire la perilla de selección de ciclo.
- 2 Cuando el centro de atención se lo indique, coloque el micrófono del teléfono cerca del botón de **Encendido**.

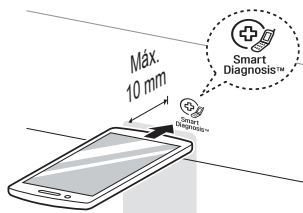

- 3 Mantenga presionado el botón **Temp.** durante 3 segundos mientras sostiene el micrófono del teléfono sobre el icono o el botón de **Encendido**.
- 4 Mantenga el teléfono allí hasta que la transmisión del tono haya finalizado. Se muestra el tiempo restante para la transferencia de datos.
 - Para obtener mejores resultados, no mueva el teléfono mientras se transmiten los tonos.
 - Si el agente del centro de atención no puede obtener un registro preciso de los datos, le pedirá que lo intente nuevamente.
- 5 Una vez que la cuenta regresiva haya terminado y los tonos se hayan detenido, retome la conversación con el agente del centro de atención para que pueda asistirlo en el uso de la información transmitida para análisis.

NOTA

- La función Smart Diagnosis™ depende de la calidad de la llamada local.
- El desempeño de la comunicación mejorará y usted podrá recibir un mejor servicio si usa el teléfono de su casa.
- Si la transferencia de datos de Smart Diagnosis™ es pobre como consecuencia de la baja calidad de la llamada, puede que no reciba un buen servicio de Smart Diagnosis™.

MANTENIMIENTO

ADVERTENCIA

- Desenchufe la lavadora antes de limpiarla para evitar el riesgo de descarga eléctrica. Si no tiene en cuenta esta advertencia podrían producirse lesiones graves, incendios, descargas eléctricas o incluso la muerte.
- Nunca utilice químicos fuertes, limpiadores abrasivos ni solventes para limpiar la lavadora. Pueden dañar la terminación.

Limpeza de la lavadora

Cuidado después del lavado

- Una vez finalizado el ciclo, limpie la puerta y la parte interna del sello de la puerta para quitar la humedad.
- Deje la puerta abierta para que se seque el interior del tambor.
- Limpie el cuerpo de la lavadora con un paño seco para quitar la humedad.

Limpeza del exterior

El cuidado adecuado de la lavadora puede prolongar su vida útil.

Puerta:

- Lave con un paño húmedo la parte externa e interna y luego seque con un paño suave.

Exterior:

- Seque inmediatamente en caso de salpicaduras.
- Limpie con un paño húmedo.
- No presione la superficie ni la pantalla con objetos cortantes.

Cuidado y limpieza del interior

- Use una toalla o un paño suave para limpiar alrededor de la abertura y el vidrio de la puerta de la lavadora.
- Siempre retire las prendas de la lavadora apenas se complete el ciclo. Si deja las prendas húmedas en la lavadora, estas pueden arrugarse, decolorarse o tomar olor.
- Ejecute el ciclo Limpieza de Tina una vez al mes (o con mayor frecuencia de ser necesario) para eliminar los residuos de detergente u otros.

Limpeza del filtro de entrada de agua

- Cierre la llave de paso si no va a utilizarse la lavadora por un tiempo (por ej., vacaciones), especialmente si no hay drenaje en el suelo (sumidero) cerca.
- El icono "E" se mostrará en el panel de control cuando no esté entrando agua en la gaveta del detergente.
- Si el agua es muy dura o contiene rastros de depósitos de cal, el filtro de la entrada de agua puede obstruirse. Por lo tanto, se recomienda limpiarlo periódicamente.

- 1 Cierre el grifo y desenrosque la manguera de entrada de agua.

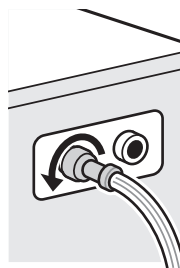

- 2 Limpie el filtro con un cepillo de cerdas duras.

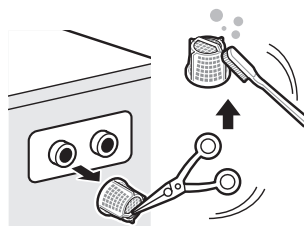

Limpeza del filtro de la bomba de drenaje

- El filtro de drenaje acumula hilos y pequeños objetos que quedan de las prendas. Controle regularmente que el filtro esté limpio para garantizar el buen funcionamiento de la lavadora.
- Deje enfriar el agua antes de limpiar la bomba de drenaje si tiene que hacer un vaciado o abrir la puerta en una emergencia.

- 1** Abra la tapa de la cubierta y tire la manguera hacia afuera.

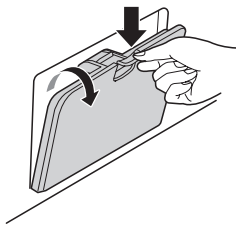

- 2** Quite el tapón de drenaje y abra el filtro girándolo hacia la izquierda.



- 3** Quite los residuos del filtro de la bomba.

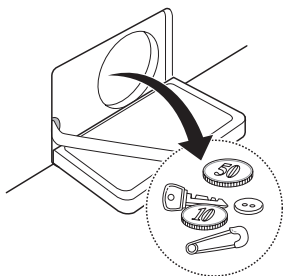

- 4** Después de la limpieza, gire el filtro de la bomba e inserte la manguera de drenaje.

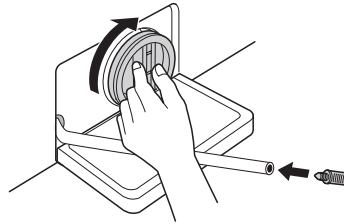

- 5** Cierre la tapa de la cubierta.

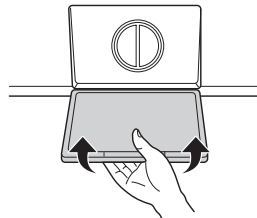

! PRECAUCIÓN

- Primero drene el agua usando la manguera de drenaje y luego abra el filtro de la bomba para quitar los residuos acumulados.
- Tenga cuidado al drenar el agua ya que esta puede estar caliente.

Limpieza de la gaveta dispensadora

El detergente y el suavizante pueden acumularse en la gaveta dispensadora. Quite la gaveta y los separadores y controle que no haya material acumulado una o dos veces al mes.

- 1 Quite la gaveta dispensadora de detergente tirando hacia afuera hasta que haga tope.

- Presione hacia abajo con fuerza el botón de desenganche y quite la gaveta.

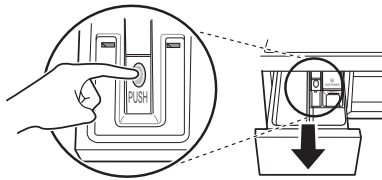

- 2 Quite los separadores de la gaveta.

- Enjuague los separadores y la gaveta con agua tibia para quitar los residuos de los productos de lavado. Use únicamente agua para limpiar la gaveta dispensadora. Seque los separadores y la gaveta con un paño o una toalla suave.

- 3 Para limpiar la abertura de la gaveta, use un paño o un pequeño cepillo que no sea de metal.

- Quite todos los residuos de la parte superior e inferior de la abertura.

- 4 Limpie la humedad de la abertura con un paño suave o una toalla.

- 5 Vuelva a colocar los separadores en los compartimentos adecuados y reemplace la gaveta.

Limpieza de Tina

Limpieza de tina es un ciclo especial para limpiar la parte interna de la lavadora.

En este ciclo se utiliza un nivel de agua alto con una velocidad de centrifugado mayor. Ejecute este ciclo regularmente.

- 1 Quite las prendas de la lavadora y cierre la puerta.

- 2 Abra la gaveta dispensadora y agregue antical (por ej., Calgon) en el compartimiento de lavado principal.

- 3 Cierre la gaveta dispensadora lentamente.

- 4 mantenga presionado el botón **Centrifugado y Temp.** durante 3 segundos.

Luego, aparecerá "L C L" en la pantalla.

- 5 Presione el botón **Inicio/Pausa** para comenzar.

- 6 Una vez completado el ciclo, deje la puerta abierta para que la abertura, la junta flexible y el vidrio se sequen.

PRECAUCIÓN

- Si hay un niño, tenga cuidado de no dejar la puerta abierta por mucho tiempo.

NOTA

- No agregue detergente en los compartimentos. Puede generarse espuma excesiva y salir de la lavadora.

Precaución de congelamiento en el invierno

- Cuando se congela, el producto no funciona normalmente. Asegúrese de instalar el producto en un lugar donde no se congele durante el invierno.
- En caso de que el producto deba instalarse en un porche o a la intemperie, asegúrese de comprobar lo siguiente.

- Una vez cerrado el grifo, desconecte la manguera de entrada de agua fría y extraiga el agua sosteniendo la manguera hacia abajo.

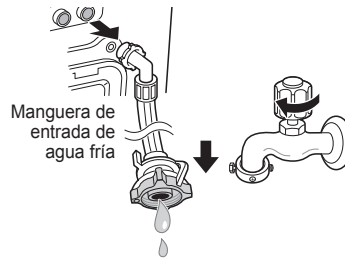

Cómo evitar que el producto se congele

- Después de lavar, quite completamente el agua que permanece dentro de la bomba abriendo el tapón de la manguera que se utiliza para quitar el agua residual. Una vez drenada completamente el agua, cierre el tapón de la manguera y cubra la tapa.

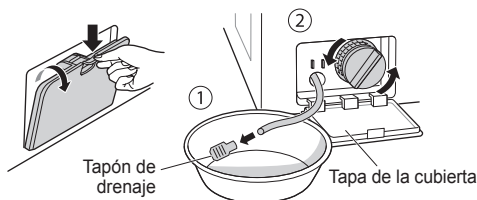

- Sostenga la manguera verticalmente para extraer completamente el agua.

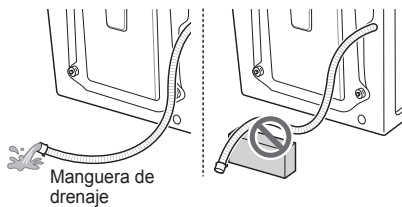

⚠ PRECAUCIÓN

- Cuando la manguera se instala con una curvatura, la manguera interna puede congelarse.

Comprobar congelamiento

- Si no hay drenaje de agua cuando abre el tapón de la manguera que se utiliza para quitar el agua residual, revise la unidad de drenaje.

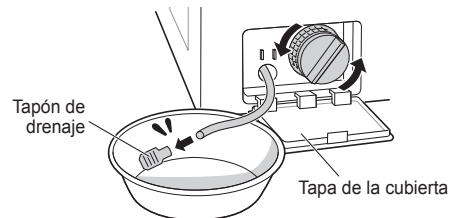

- Encienda la lavadora, seleccione Enjuague y Centrifugado, y presione el botón **Inicio/Pausa**.

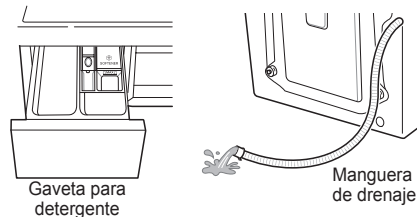

NOTA

- Compruebe que el agua esté entrando en la gaveta para detergente durante el enjuague y que el agua drene por la manguera de drenaje durante el centrifugado.

- Cuando se muestra "FF" en la pantalla mientras el producto está en funcionamiento, revise la unidad de suministro de agua y la unidad de drenaje (algunos modelos no tienen una función de alarma para indicar que hay congelamiento).

Qué hacer en caso de congelamiento

- Asegúrese de vaciar el tambor, vierta agua caliente a 50 - 60 °C hasta la parte de goma dentro del tambor, cierre la puerta y espere entre 1 y 2 horas.

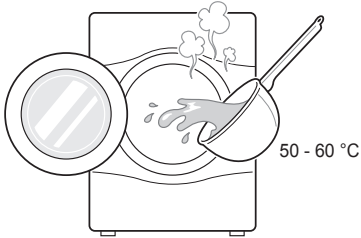

⚠ PRECAUCIÓN

- No use agua hirviendo. Puede ocasionar quemaduras o daños en el producto.
- Abra la tapa de la cubierta y el tapón de la manguera para quitar el agua completamente.

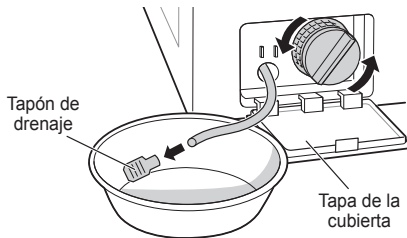

NOTA

- Si el agua no drena, significa que el hielo no está completamente derretido. Espere más tiempo.

- Una vez drenada completamente el agua del tambor, cierre el tapón de la manguera utilizado para quitar el agua residual, seleccione Enjuague y Centrifugado y presione el botón **Inicio/Pausa**.

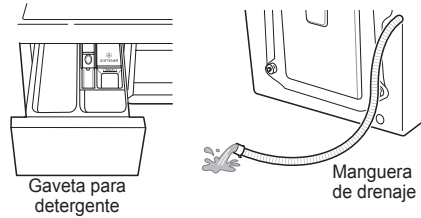

NOTA

- Compruebe que el agua esté entrando en la gaveta para detergente durante el enjuague y que el agua drene por la manguera de drenaje durante el centrifugado.
- Si se producen problemas de suministro de agua, tome las medidas siguientes.
 - Cierre el grifo y descongele el grifo y ambas áreas de conexión de la manguera de entrada del producto con un paño con agua caliente.
 - Extraiga la manguera de entrada y sumérgala en agua caliente entre 50 y 60°C.

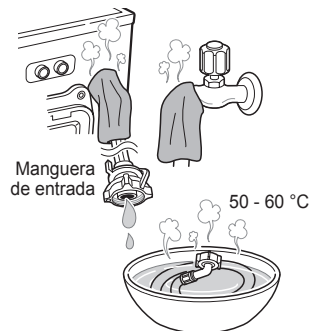

SOLUCIÓN DE PROBLEMAS

- La lavadora está equipada con un sistema de monitoreo de errores automático que detecta y diagnostica problemas anticipadamente. Si la lavadora no funciona correctamente, o no funciona en absoluto, compruebe lo siguiente antes de llamar al servicio:

Diagnóstico de problemas







Síntomas	Motivo	Solución
Traqueteo y ruido metálico	Puede haber objetos extraños como monedas o alfileres en el tambor o en la bomba.	<ul style="list-style-type: none"> • Detenga la lavadora y revise el tambor y el filtro de drenaje. • Si el ruido continúa cuando reinicie la lavadora, llame al centro de servicios autorizado.
Ruido sordo	Las cargas de lavado muy pesadas pueden ocasionar un ruido de este tipo. Esto suele ser normal.	<ul style="list-style-type: none"> • Si el ruido continúa, probablemente la lavadora esté desequilibrada. Deténgala y vuelva a distribuir la carga de lavado.
Ruido con vibración	¿Se quitaron todos los pernos de transporte y soportes de tina?	<ul style="list-style-type: none"> • Si no se quitaron durante la instalación, consulte la guía de instalación para quitar los pernos de transporte.
	¿Se encuentran todas las patas de la lavadora apoyadas firmemente sobre el suelo?	<ul style="list-style-type: none"> • Asegúrese de que la lavadora esté nivelada y ajuste las tuercas hacia la base del electrodoméstico.
Pérdidas de agua	Las mangueras de entrada o la manguera de drenaje están flojas en el grifo o en la lavadora.	<ul style="list-style-type: none"> • Revise y ajuste las conexiones de las mangueras.
	Las tuberías de drenaje del hogar están obstruidas.	<ul style="list-style-type: none"> • Destape la tubería de drenaje. Contáctese con un plomero de ser necesario.
Exceso de espuma		<ul style="list-style-type: none"> • Una cantidad excesiva de detergente o un detergente no adecuado puede ocasionar una cantidad excesiva de espuma que puede tener como consecuencia pérdidas de agua.
El agua no ingresa en la lavadora o ingresa lentamente	El suministro de agua no es adecuado en esa ubicación.	<ul style="list-style-type: none"> • Revise otro grifo del hogar.
	El grifo de suministro de agua no está completamente abierto.	<ul style="list-style-type: none"> • Abra el grifo completamente.
	Las mangueras de entrada de agua están dobladas.	<ul style="list-style-type: none"> • Estírelas.
	El filtro de la manguera de entrada está obstruido.	<ul style="list-style-type: none"> • Revise el filtro de la manguera de entrada.

Síntomas	Motivo	Solución
El agua de la lavadora no drena, o drena lentamente.	La manguera de drenaje está doblada u obstruida.	<ul style="list-style-type: none"> • Limpie y estire la manguera de drenaje.
	El filtro de drenaje está obstruido.	<ul style="list-style-type: none"> • Limpie el filtro de drenaje.
La lavadora no arranca	El cable de alimentación puede no estar conectado o la conexión puede estar suelta.	<ul style="list-style-type: none"> • Asegúrese de que el enchufe quede firme en la toma de corriente.
	Fusible del hogar quemado, disyuntor desconectado o corte de energía.	<ul style="list-style-type: none"> • Restablezca el disyuntor o reemplace el fusible. No incremente la capacidad del fusible. Si el problema es una sobrecarga del circuito, llame a un electricista calificado para que lo corrija.
	El grifo de suministro de agua no está abierto.	<ul style="list-style-type: none"> • Ábralo.
La lavadora no centrifuga	Compruebe que la puerta esté firmemente cerrada.	<ul style="list-style-type: none"> • Cierre la puerta y presione el botón Inicio/Pausa. Una vez presionado el botón Inicio/Pausa, puede transcurrir un tiempo para que la lavadora comience a centrifugar. La puerta debe estar trabada para que empiece el centrifugado. Agregue 1 o 2 prendas similares para ayudar a equilibrar la carga. Reacomode la carga para que centrifugue correctamente.
La puerta no se abre		<ul style="list-style-type: none"> • Una vez que la lavadora arranca, la puerta no puede abrirse por cuestiones de seguridad. Compruebe si el icono "Bloqueo de puerta" está iluminado. Puede abrir la puerta con seguridad cuando el icono "Bloqueo de puerta" se apaga.
Demora en el tiempo del ciclo de lavado		<ul style="list-style-type: none"> • El tiempo de lavado puede variar según la cantidad de prendas, la presión del agua, la temperatura y demás condiciones de uso. Si se detecta un desequilibrio, o si está el programa de remoción de espuma activado, el tiempo de lavado será mayor.
Rebose de suavizante	Demasiado suavizante puede producir un rebose.	<ul style="list-style-type: none"> • Siga las instrucciones del suavizante para asegurarse de usar la cantidad adecuada. No exceda la línea de llenado máximo.
Los suavizantes se dispensan antes		<ul style="list-style-type: none"> • Cierre la gaveta dispensadora lentamente. No abra la gaveta durante el ciclo de lavado.

Síntomas	Motivo	Solución
Problema de secado	La lavadora no seca	<ul style="list-style-type: none"> No la sobrecargue. Compruebe que la lavadora esté drenando correctamente para extraer la cantidad necesaria de agua de la carga. La carga es demasiado pequeña para que gire correctamente. Agregue algunas toallas.
Olor	Este olor es causado por la goma adjunta a la lavadora.	<ul style="list-style-type: none"> Es el olor normal de la goma nueva y este desaparecerá luego de haber utilizado la lavadora algunas veces.
	Si la junta de goma de la puerta y la del área del sello de esta no se limpian regularmente, pueden producirse olores causados por moho o sustancias extrañas.	<ul style="list-style-type: none"> Asegúrese de limpiar la junta y el sello de la puerta regularmente, así como de revisar si hay artículos pequeños debajo del sello al descargar la lavadora.
	Pueden producirse olores si se dejan sustancias extrañas en el filtro de la bomba de drenaje.	<ul style="list-style-type: none"> Asegúrese de limpiar el filtro de la bomba de drenaje regularmente.
	Pueden producirse olores si la manguera de drenaje no está correctamente instalada, causando sifoneado (agua desviándose hacia el interior de la lavadora).	<ul style="list-style-type: none"> Al instalar la manguera de drenaje, asegúrese de que esta no se retuerza o bloquee.
	Al usar la función de secado, puede que se produzcan olores por la pelusa u otra materia de lavado que resulte adherida al calentador. (Únicamente modelos de secado)	<ul style="list-style-type: none"> Esto no es un problema de funcionamiento.
	Un olor particular puede resultar al secar prendas húmedas con aire caliente. (Únicamente modelos de secado)	<ul style="list-style-type: none"> El olor desaparecerá luego de un corto tiempo.

Síntomas	Motivo	Solución
El electrodoméstico de su hogar y su teléfono inteligente no están conectados a la red Wi-Fi.	La contraseña para la red Wi-Fi a la que se está intentando conectar es incorrecta.	<ul style="list-style-type: none"> Busque la red Wi-Fi conectada a su teléfono inteligente y remuévala, luego registre su electrodoméstico en LG SmartThinQ.
	Los Datos Móviles para su teléfono inteligente están activados.	<ul style="list-style-type: none"> Desactive la Datos Móviles en su teléfono inteligente y registre el electrodoméstico utilizando la red Wi-Fi.
	El nombre de la red inalámbrica (SSID) se ha configurado incorrectamente.	<ul style="list-style-type: none"> El nombre de la red inalámbrica (SSID) debe ser una combinación de letras y números. (No utilice caracteres especiales)
	La frecuencia del enrutador no es de 2,4 GHz.	<ul style="list-style-type: none"> Sólo se admite una frecuencia de enrutador de 2,4 GHz. Configure el enrutador inalámbrico a 2,4 GHz y conecte el electrodoméstico a éste. Para verificar la frecuencia del enrutador, consulte con su proveedor de servicios de internet o con el fabricante del enrutador.
	La distancia entre el enrutador y el electrodoméstico es muy grande.	<ul style="list-style-type: none"> Si la distancia entre el electrodoméstico y el enrutador es muy grande, la señal puede ser débil y puede que no se configure la conexión correctamente. Reubique el enrutador a manera de que esté más cerca del electrodoméstico.

Mensajes de error

Síntomas	Motivo	Solución
 	<p>El suministro de agua no es adecuado en el área.</p> <p>Los grifos de suministro de agua no están completamente abiertos.</p> <p>Las mangueras de entrada de agua están dobladas.</p> <p>El filtro de las mangueras de entrada está obstruido.</p> <p>Si se produjo una pérdida de agua en la manguera de entrada, el indicador "A" se volverá rojo.</p>  <p>• Puede variar según el modelo.</p>	<ul style="list-style-type: none"> • Revise otro grifo del hogar. • Abra el grifo completamente. • Estírelas. • Revise el filtro de la manguera de entrada.
 	<p>La manguera de drenaje está doblada u obstruida.</p> <p>El filtro de drenaje está obstruido.</p>	<ul style="list-style-type: none"> • Limpie y estire la manguera de drenaje. • Limpie el filtro de drenaje.
 	<p>La carga es demasiado pequeña.</p> <p>La carga está desequilibrada.</p> <p>El electrodoméstico cuenta con un sistema de detección y corrección de desequilibrio. Si se cargan artículos pesados individuales (por ej., un tapete de baño, una bata de baño, etc.) este sistema puede dejar de centrifugar o incluso interrumpir el ciclo de centrifugado.</p> <p>Si las prendas están aún muy mojadas al final del ciclo, agregue prendas pequeñas para equilibrar la carga y repita el ciclo de centrifugado.</p>	<ul style="list-style-type: none"> • Agregue 1 o 2 prendas similares para ayudar a equilibrar la carga. • Agregue 1 o 2 prendas similares para ayudar a equilibrar la carga. • Reacomode la carga para que centrifugue correctamente. • Reacomode la carga para que centrifugue correctamente.



Síntomas		Motivo	Solución
	  	Puerta no está cerrada apropiadamente.	<ul style="list-style-type: none"> Cierre la puerta completamente. Si no deja de mostrar "dE, dE1, dE2, dE4", llame al servicio.
		El sensor de la puerta no funciona correctamente.	
			<ul style="list-style-type: none"> Desenchufe el cable de alimentación y llame al servicio.
		La lavadora se llena demasiado de agua porque falla la válvula.	<ul style="list-style-type: none"> Cierre el grifo de agua. Desenchufe el cable de alimentación. Llame al servicio.
		El sensor de nivel de agua no funciona bien.	<ul style="list-style-type: none"> Cierre el grifo de agua. Desenchufe el cable de alimentación. Llame al servicio.
		Sobrecarga en el motor.	<ul style="list-style-type: none"> Deje enfriar el motor de la lavadora durante 30 minutos y luego reinicie el ciclo.
		Pérdidas de agua.	<ul style="list-style-type: none"> Llame al servicio.
		La lavadora estuvo sometida a una falta de alimentación eléctrica.	<ul style="list-style-type: none"> Vuelva a comenzar el ciclo.
		Error de control	<ul style="list-style-type: none"> Desenchufe el cable de alimentación y llame al servicio.
		¿La manguera de entrada/salida o la bomba de drenaje se encuentra congeladas?	<ul style="list-style-type: none"> Introduzca agua tibia en el tubo y descongele la manguera de salida y la bomba de drenaje. Humedezca una toalla en agua tibia y aplíquela a la manguera de entrada.

GARANTÍA

Esta garantía limitada no cubre:

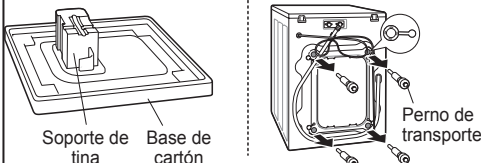
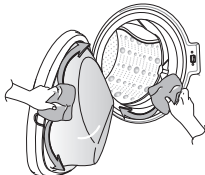
- Viajes del servicio para entregar, retirar, o instalar o reparar el producto; instrucción al cliente sobre el funcionamiento del producto; reparación o sustitución de fusibles o corrección del cableado o plomería, o corrección de instalaciones/repificaciones no autorizadas.
- Avería del producto durante fallos de energía e interrupciones o servicio eléctrico no adecuado.
- Daños ocasionados por tuberías de agua con pérdidas o rotas, congeladas, líneas de drenaje restringidas, suministro de agua interrumpido o no adecuado, o suministro de aire no adecuado.
- Daños como resultado de la operación del producto en un ambiente corrosivo o contrario a las instrucciones detalladas en el Manual del propietario del producto.
- Daños en el producto ocasionados por accidentes, pestes y plagas, relámpagos, viento, incendios, inundaciones o fuerza mayor.
- Daños o averías ocasionados por modificaciones o alteraciones no autorizadas, o si se utiliza con un fin distinto al previsto, o si se producen pérdidas de agua por una instalación incorrecta del producto.
- Daños o averías ocasionadas por una corriente eléctrica, tensión o códigos de plomería incorrectos; uso comercial o industrial, o uso de accesorios, componentes incorrectos; o uso de productos de limpieza no aprobados por LG.
- Daños ocasionados por el transporte y la manipulación, incluidos los rasguños, las melladuras, las quebraduras u otros daños en la terminación del producto, a menos que sean el resultado de defectos en los materiales o la mano de obra.
- Daños o elementos faltantes en productos de muestra, con cajas abiertas, descontados o renovados.
- Productos con número de serie original que haya sido extraído, modificado, o que no pueda determinarse fácilmente. Para la validación de la garantía, es necesario contar con el número de serie y modelo junto con el recibo de venta minorista original.
- Incrementos en los costos de instalaciones y gastos de instalaciones adicionales.
- Reparaciones cuando el producto no tiene un uso doméstico normal y usual, o cuando el uso es contrario a las instrucciones detalladas en el Manual del propietario del producto.
- Costos asociados con la extracción del producto del hogar para reparaciones.
- Extracción y nueva instalación del producto si está instalado en una ubicación inaccesible o si no está instalado de acuerdo con las instrucciones de instalación publicadas, incluidos los manuales de instalación y del propietario de LG.
- Daños ocasionados por el mal uso, abuso, o por instalación, reparación o mantenimiento inapropiados. Una reparación inapropiada incluye el uso de piezas no aprobadas o especificadas por LG.

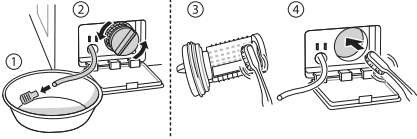
<p>Ruidos o vibraciones extrañas ocasionados por la falta de extracción de los pernos de transporte o el soporte de la tina.</p>		<p>Quite los pernos de transporte y el soporte de la tina.</p>
<p>Pérdidas ocasionadas por suciedad (pelos, pelusas) en la junta y el vidrio de la puerta.</p>		<p>Limpie la junta y el vidrio de la puerta.</p>

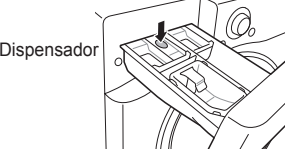
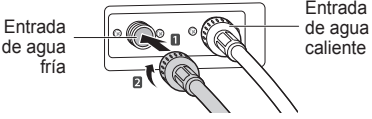
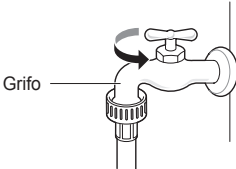
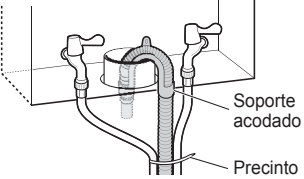
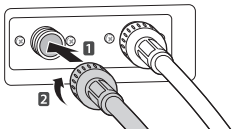
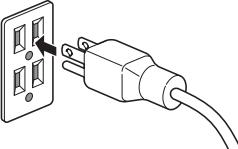
<p>Falta de drenaje ocasionado por obstrucciones en el filtro de la bomba.</p>	<p>➔</p>		<p>Limpie el filtro de la bomba.</p>
<p>No entra agua porque los filtros de la válvula de entrada de agua están obstruidos o las mangueras de entrada de agua están dobladas.</p>	<p>➔</p>		<p>Limpie el filtro de la válvula de entrada o vuelva a instalar las mangueras de entrada de agua.</p>
<p>No entra agua porque se usa demasiado detergente.</p>	<p>➔</p>		<p>Limpie la gaveta dispensadora de detergente.</p>
<p>Las prendas están calientes o tibias cuando termina el lavado porque las mangueras de entrada están instaladas al revés.</p>	<p>➔</p>		<p>Vuelva a instalar las mangueras de entrada.</p>
<p>No se suministra agua porque el grifo está cerrado.</p>	<p>➔</p>		<p>Ábralo.</p>
<p>Hay pérdidas como consecuencia de la instalación incorrecta de la manguera de drenaje o por obstrucción.</p>	<p>➔</p>		<p>Vuelva a instalar la manguera de drenaje.</p>
<p>Pérdida ocasionada por instalación incorrecta de la manguera de entrada de agua o por el uso de mangueras de entrada de agua de otra marca.</p>	<p>➔</p>		<p>Vuelva a instalar la manguera de entrada.</p>
<p>Falta de energía por conexión floja del cable de alimentación o por problema de la toma de corriente.</p>	<p>➔</p>		<p>Vuelva a conectar el cable de alimentación o cambie la toma de corriente.</p>

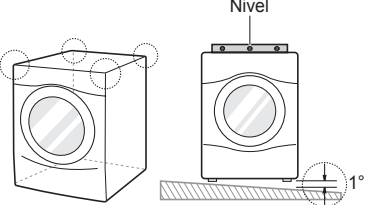
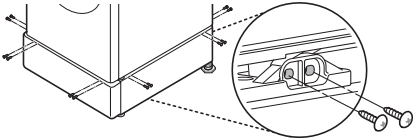
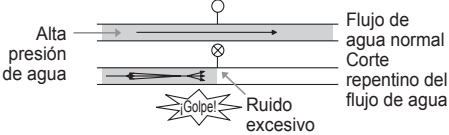
<p>Viajes del servicio para entregar, retirar, instalar el producto o para brindar instrucciones sobre su uso. Extracción y nueva instalación del producto.</p>	<p>➔</p>	 <p>Nivel</p>	<p>La garantía cubre solo los defectos de fabricación. No se cubre la prestación de servicios por instalación incorrecta.</p>
<p>Si los tornillos no están instalados correctamente, puede producirse una vibración excesiva (solo el modelo con pedestal).</p>	<p>➔</p>		<p>Instale 4 tornillos en cada esquina (total 16EA).</p>
<p>Ruido de golpes de agua mientras la lavadora carga el agua.</p>	<p>➔</p>	 <p>Alta presión de agua</p> <p>Flujo de agua normal</p> <p>Corte repentino del flujo de agua</p> <p>Golpe</p> <p>Ruido excesivo</p>	<p>Ajuste la presión del agua cerrando la válvula de agua o el grifo del hogar.</p>

Memorándum

Memorándum

Memorándum

