



Scan QR-koden
for at se manualen.



BRUGERVEJLEDNING

VASKEMASKINE



Læs denne vejledning grundigt, før du begynder installationen. Dette vil forenkle installationen og sikre, at produktet installeres korrekt og sikkert. Opbevar denne vejledning i nærheden af produktet efter installation til fremtidig brug.

DANSK

F4X7011T**



MFL72076885
Rev.04_091225

www.lg.com

Copyright © 2024-2025 LG Electronics. Alle rettigheder forbeholdes.

INDHOLDSFORTEGNELSE

Denne vejledning kan indeholde billeder og andet, som adskiller sig fra den model, du har købt.

Denne vejledning er underlagt revidering foretaget af fabrikanten.

MILJØBESKYTTELSE

Miljømæssige og økonomiske tips	3
---------------------------------------	---

SIKKERHEDSINSTRUKTIONER

LÆS ALLE INSTRUKTIONER INDEN BRUG	5
ADVARSEL.....	5

INSTALLATION

Dele og specifikationer.....	10
Krav til installationssted	13
Udpakning af apparatet.....	14
Indstilling af produktet.....	15
Tilslutning af vandtilførselsslange	17
Installation af afløbsslange	18

BETJENING

Betjeningsoversigt	20
Betjeningspanel	21
Forberedelse af vasketøj.....	23
Tilsætning af vaskemiddel og skyllemiddel	24
Programtabel	26
Ekstra indstillinger og funktioner	33

SMARTE FUNKTIONER

LG ThinQ-applikation.....	36
Smart Diagnosis	39

VEDLIGEHOLDELSE

Rengøring efter hver vask	40
Regelmæssig rengøring af maskinen	40

FEJLFINDING

Før du tilkalder service	44
--------------------------------	----

MILJØBESKYTTELSE

Miljømæssige og økonomiske tips

Energi- og vandforbrug

- Vand- og energiforbrug kan påvirkes af vægtbelastningen. For at få det bedste ud af dit apparat, skal du påfylde den maksimale mængde tørt tøj til det specifikke program.
- Når vasketøjet placeres jævnt op til den kapacitet, som fabrikanten angiver for de respektive programmer, vil det bidrage til energi- og vandbesparelser.
- De mest effektive programmer med hensyn til energiforbrug er generelt dem, der udføres ved lavere temperaturer og længere varighed.
- Støj og resterende fugtighedsindhold påvirkes af omdrejningshastigheden: jo højere omdrejningshastighed i centrifugeringsfasen, desto højere er støjen og desto lavere resterende fugtighedsindhold.
- Systemet til automatisk genkendelse af belastning vil hjælpe med at reducere mængden af vand- og energiforbrug ved vask af mindre tøj mængder.
- Brug det hurtige program til små mængder af mindre beskidt tøj for at spare energi og vand.
- Vaskemidler til koldt vand kan være lige så effektivt ved lavere temperaturer (omkring 20 °C). Ved at indstille til 20 °C vil du forbruge mindre energi end ved 30 °C eller højere temperaturer.

Vaskemiddel

- Vaskemiddel skal bruges i overensstemmelse med vejledningerne fra vaskemiddelproducenten og vælges i henhold til tøjets type, farve, graden af snavs og vasketemperatur. Brug kun vaskemidler, der er egnede til frontbetjente vaskemaskiner.
- Brug mindre vaskemiddel ved mindre mængder.

Vælg ekstra indstillinger og funktioner

- Vælg vandtemperaturen, der passer til den type vasketøj, du vasker. Følg vaskeanvisningerne på tøjet for at opnå det bedste resultat.
- Denne forvaskindstilling anbefales, når der vaskes meget snavset tøj.

Bortskaffelse af emballagemateriale

- Emballagematerialerne er designet til at beskytte apparatet mod uventede skader under transport.
- Efter installation af apparatet skal emballageaffaldet bortskaffes i henhold til genbrugssymbolerne for materialetyper. Læg emballageaffaldet i relevante beholdere for at genbruge det.

Bortskaffelse af dit gamle apparat



- Dette symbol med en affaldsspand med kryds over angiver at elektrisk og elektronisk affald (WEEE) skal bortskaffes og genbruges korrekt, adskilt fra kommunens husholdningsaffald.
- Gamle elektriske produkter kan indeholde farlige stoffer, så når du bortskaffer dit gamle apparat på korrekt vis, hjælper du med at forhindre mulige negative konsekvenser for miljø og mennesker. Dit gamle apparat kan indeholde dele som kan genbruges, fx til at reparere andre produkter, eller værdifulde materialer som kan genbruges og derved begrænse spild af værdifulde ressourcer.
- Du kan enten tage apparatet til den butik hvor du købte det, eller kontakte dit lokale affaldskontor angående oplysninger om det nærmeste, autoriserede WEEE-samlepunkt. Find de sidste nye oplysninger for dit land på www.lg.com/global/recycling.

SIKKERHEDSINSTRUKTIONER

LÆS ALLE INSTRUKTIONER INDEN BRUG

Hensigten med de følgende sikkerhedsmæssige retningslinjer er at modvirke uforudsete risici og beskadigelse forårsaget af uforsvarlig eller forkert betjening af produktet.

Retningslinjerne er opdelt i 'ADVARSEL' og 'FORSIGTIG' som beskrevet herunder.

Sikkerhedsmeddelelser



Dette symbol vises for at gøre opmærksom på problemer og betjening, som kan medføre risici. Læs teksten ved dette symbol omhyggeligt, og følg instruktionerne for at undgå risici.



ADVARSEL

Dette viser, at manglende overholdelse af instruktionerne kan medføre alvorlig tilskadekomst eller død.



FORSIGTIG

Dette viser, at manglende overholdelse af instruktionerne kan medføre mindre alvorlig personskade eller beskadigelse af produktet.

ADVARSEL

ADVARSEL

For at reducere risikoen for eksplosion, brand, død, elektrisk stød, personskade eller skoldning under brug af dette produkt, skal de følgende grundlæggende forsigtighedsregler overholdes, herunder disse:

Teknisk sikkerhed

- Dette produkt kan bruges af børn i alderen fra 8 år og opefter og personer med nedsatte fysiske, sensoriske eller mentale evner eller

personer med manglende erfaring og viden, hvis de har været under opsyn eller er blevet instrueret i anvendelse af produktet på en sikker måde og forstår farerne, der er forbundet med anvendelse af det. Børn må ikke lege med produktet. Rengøring og brugervedligeholdelse må ikke udføres af børn uden opsyn.

- Børn under 3 år bør holdes væk fra produktet, medmindre de er under konstant opsyn.
- Hvis strømledningen er beskadiget, skal den udskiftes af leverandøren, dennes serviceagent eller ligeledes kvalificerede personer, for at undgå fare.
- Udluftningsåbninger må ikke tildækkes af et tæppe.
- Dette apparat må kun anvendes i hjemmet.
- Brug en ny slange eller det nye slangesæt, der leveres med produktet. Genbrug af gamle slanger kan forårsage vandlækage og efterfølgende ejendomsskader.
- Vandtrykket skal være mellem 100 kPa og 1000 kPa.

Maksimumkapacitet

Den maksimale kapacitet i visse cykler for tørt tøj der skal vaskes er **11 kg**.

Den anbefalede maksimumkapacitet for hvert vaskeprogram kan variere. For at få gode vaskeresultater bedes du se **Programtabel** i kapitlet **BETJENING** for yderligere oplysninger.

Installation

- Dette apparat må kun transporteres af to eller flere personer, der holder godt fast i apparatet.
- Undlad at installere apparatet et fugtigt og støvet sted. Undlad at installere og opbevare apparatet udenfor og på et område, der er udsat for vejrforhold såsom direkte sollys, vind eller regn eller temperaturer under frysepunktet.
- Kontroller, at stikket er skubbet helt ind i strømstikket.
- Tilslut ikke apparatet til stikdåser, strømforsyningsenhed eller forlængerledninger.

- Forsøg ikke på nogen måde at ændre det stik, der følger med produktet. Hvis stikket ikke passer til strømstikket, skal en passende strømkilde installeres af en elektriker.
- Dette apparat er udstyret med en strømledning med jordleder og et jordstrømsstik (jordforbindelsesstift). Strømstikket skal sættes i en egnet stikkontakt, som er installeret og jordforbundet/jordet i overensstemmelse med alle lokale regler og forordninger.
- Forkert tilslutning af jordleder kan medføre risiko for elektrisk stød. Kontakt en kvalificeret elektriker eller servicetekniker, hvis der er tvivl om, hvorvidt produktet er jordforbundet på korrekt vis.

Betjening

- Forsøg aldrig at betjene produktet, hvis det er beskadiget, fungerer dårligt, er delvist demonteret eller har manglende eller ødelagte dele, inklusive beskadiget ledning eller stik.
- Anvend ikke nogen skarpe genstande på kontrolpanelet til at betjene apparatet.
- Forsøg ikke at adskille nogen paneler eller demontere apparatet.
- Undlad at reparere eller udskifte produktets dele. Alle reparationer og alt servicearbejde skal udføres af kvalificerede serviceteknikere, med mindre andet anbefales specifikt i denne brugervejledning. Brug kun autoriserede fabriksdele.
- Tryk ikke hårdt ned på lugen, når den står åben.
- Sæt ikke dyr såsom kæledyr ind i produktet.
- Undlad at vaske emner, der af producenten er angivet som ikke-vaskbare på plejemærkaten.
- Hold området under og rundt om maskinen frit for brændbare materialer, såsom fnug, papir, klude, kemikalier osv.
- Efterlad ikke produktets luge åben. Børn kan hænge i lugen eller kravle ind i produktet, og komme til skade eller forårsage produktskade.
- Vask eller tør aldrig tøj, der er blevet vasket i, rensset i, skyllet i eller påført brandfarlige eller eksplosive stoffer (f.eks. voks, voks fjerner, olie, maling, benzin, fedtopløser, opløsningsmidler til tørrensning,

petroleum, råolie, pletfjerner, terpentiner, vegetabilsk olie, madolie, acetone, alkohol osv.). Forkert brug kan medføre brand eller eksplosion.

- Brug eller opbevar ikke brændbare eller letantændelige stoffer (æter, benzen, alkohol, kemikalier, LPG, brændbar spray, benzin, fortyndere, petroleum, insektgift, luftfriskere, kosmetik osv.) i nærheden af apparatet.
- Stik aldrig hænderne ind i maskinen, mens den kører. Vent, indtil tromlen er standset helt.
- Rør ikke ved lugen under et program med høj temperatur.
- Hvis der lækker vand fra apparatet eller det løber over, skal stikket tages ud og du skal kontakte LG Electronics-kundesupportcenter.
- Sluk for vandhaner for at aflaste trykket på slanger og ventiler og for at minimere lækage, hvis der skulle opstå brud. Kontrollér påfyldningsslangerens tilstand; de skal udskiftes efter 5 år.
- Hvis der opstår gasudslivning (isobutan, propan, naturgas osv.) i hjemmet, må du ikke røre ved maskinen eller stikket. Udluft området øjeblikkeligt.
- Hvis afløbsslangen eller indløbsslangen fryser om vinteren, må maskinen først bruges, når disse er tøet op.
- Opbevar alle vaskemidler, blødgøringsmidler og blegemidler utilgængeligt for børn.
- Stikket og apparatets knapper må ikke berøres med våde hænder.
- Undlad at bøje kablet for meget eller at anbringe noget tungt på det.
- Undgå at røre ved vand der drænes fra apparatet under vask.
- Sørg for, at afløbet fungerer korrekt. Hvis vand ikke drænes ordentligt, kan dit gulv blive oversvømmet.
- Når lufttemperaturen er høj, og vandtemperaturen er lav, kan der forekomme kondens, der gør gulvet vådt.
- Tør snavs eller støv af kontakterne på strømstikket.

Vedligeholdelse

- Træk stikket ud af enheden, inden du rengør maskinen. Indstilling af kontrollerne til OFF eller standby afbryder ikke denne maskine fra strømforsyningen.
- Sæt strømstikket godt ind i stikkontakten, når du har fjernet evt. fugt og støv fuldstændigt.
- Undlad at sprøjte vand ind i eller uden på produktet for at rengøre det.
- Træk aldrig apparatets stik ud ved at trække i strømkablet. Grib altid godt fast i strømstikket, og træk det lige ud af stikkontakten.
- Kun kvalificeret servicepersonale fra LG Electronics-servicecenter må adskille, reparere eller ændre apparatet.

Bortskaffelse

- Før bortskaffelse af et gammelt apparat skal stikket trækkes ud. Skær ledningen af tæt ved maskinens bagside for at forhindre misbrug.
- Alle emballagematerialer (f.eks. plastikposer og flamingo) skal bortskaffes omgående, så børn ikke kommer i nærheden af dem. Emballagematerialerne kan forårsage kvælning.
- Skær strømkablet af, og tag lugen af, inden du bortskaffer eller kasserer dette apparat, så børn eller små dyr ikke kan smække sig inde.

INSTALLATION

Dele og specifikationer

BEMÆRK

- Udseende og specifikationer kan ændres uden varsel med henblik på at forbedre apparatets kvalitet.

Set forfra

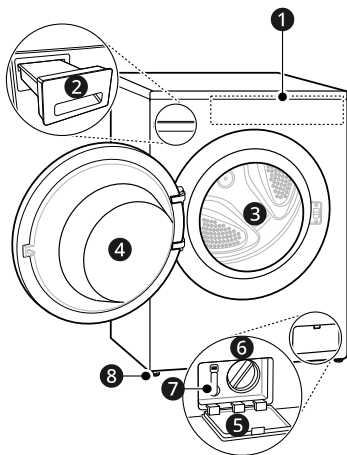

- ❶ Betjeningspanel
- ❷ Sæbeskuffe
- ❸ Tromle
- ❹ Låge
- ❺ Dæksellåg
- ❻ Afløbspumpens filter
- ❼ Aftapningsprop
- ❽ Nivelleringsfødder

Set bagfra

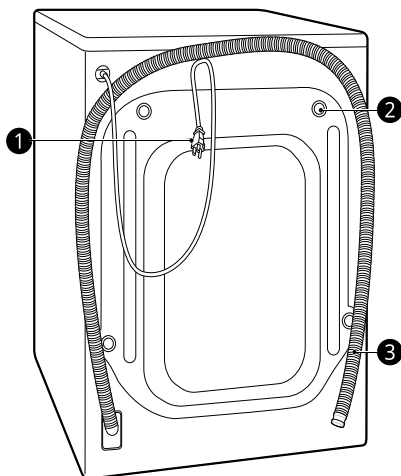

- ❶ Strømstik
- ❷ Transportbolte
- ❸ Afløbsslange

Specifikationer

Model	F4X7011T**
Strømforsyning	220-240 V~, 50 Hz
Produktvægt	68 kg

DANSK

Dimension(mm)

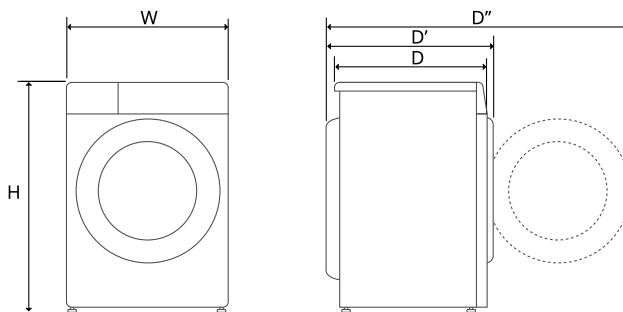

W	600	D	565	D''	1100
H	850	D'	620		

Tilbehør

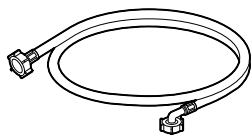

Indløbsslange til koldt vand

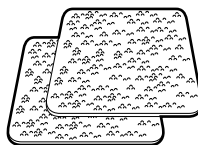

Skridsikre puder

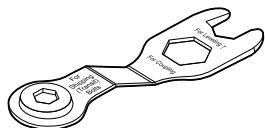

Skruenøgle

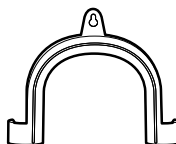

Vinkelholder til fastgørelse af afløbsslange

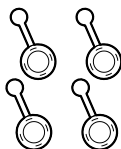

Propper til dækning af huller fra transportbolte

Krav til installationssted

Før du installerer apparatet, skal du kontrollere følgende oplysninger for at sikre, at apparatet installeres et korrekt sted.

Installationsplacering

- Dette apparat skal installeres på fast gulv for at minimere vibrationer under centrifugeringscyklussen. Betongulve er bedst, da det er langt mindre udsat for vibrationer under centrifugeringscyklussen end trægulvbrædder eller et gulvtæppe.
- Hvis det ikke kan undgås at placere produktet ved siden af et gas- eller kulkomfur, skal isoleringsmateriale anbringes mellem de to apparater. Isoleringsmaterialet (850 x 600 mm) skal være dækket af aluminiumsfolie på den side, som vender ind mod komfuret.
- Installer apparatet, hvor en servicemontør har let adgang til det, hvis reparation skulle blive nødvendig.
- Ved installation af maskinen justeres alle fire fødder ved hjælp af den medfølgende skruenøgle til transportboltene for at sikre, at maskinen står stabilt.
- Sørg for, at der er tilstrækkeligt plads til, at apparatets låge kan åbnes helt.
- For at sikre tilstrækkelig afstand til vandindløbsslanger, afløbsslange og luftstrøm, skal der være mindst 20 mm afstand på siderne og 100 mm bag apparatet. Sørg for at tage højde for væg-, dør- eller gulvlist, der kan øge de krævede afstande.

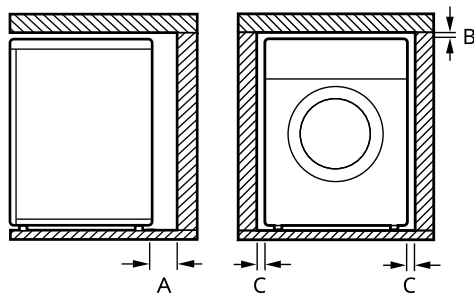

Index	Afstande (mm)
A	100

Index	Afstande (mm)
B	5
C	20

⚠ ADVARSEL

- Dette apparat må kun bruges i husholdningen og må ikke anvendes i mobile enheder.

Trægulve (hængende gulve)

Når du installerer apparatet på trægulve, skal du bruge gummidupper for at reducere overdreven vibration og ubalance. Trægulve eller ophængt gulv kan bidrage til overdreven vibration og ubalance, fejl og funktionsfejl.

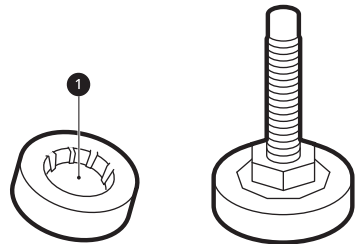

- For at reducere vibrationer anbefaler vi at placere gummidupper med en tykkelse på mindst 15 mm ❶ under hver af apparatets fødder, fastgjort til mindst to gulvbjælker med skruer.
- Hvis det er muligt, installeres apparatet i et hjørne, da gulvet er mest stabilt der.
- Monter gummidupperne for at reducere vibrationer.

⚠ FORSIGTIG

- Hvis apparatet er installeret på et ustabil gulv (f.eks. trægulv), dækker garantien ingen skader og omkostninger, der følger af installation på det ustabile gulv.

BEMÆRK

- Du kan købe gummidupper (delnr. **4620ER4002B**) fra LG-servicecenteret.

Ventilation

- Kontroller, at luftcirkulationen omkring apparatet ikke blokeres af tæpper, måtter osv.

Omgivende temperatur

- Produktet må ikke installeres i rum, hvor temperaturen kan falde til under frysepunktet. Frosne slanger kan sprænge under tryk. Den elektroniske kontrolenhed kan være upålidelig ved temperaturer under frysepunktet.
- Hvis produktet leveres om vinteren, og temperaturen er under frysepunktet, skal produktet efterlades ved stuetemperatur i et par timer, inden det tages i brug.

Elektriske forbindelser

- Der må ikke benyttes forlængerledning eller dobbelt adapter.
- Træk altid stikket ud og sluk for vandforsyningen efter brug.
- Produktet skal være forbundet til et strømudtag med jordforbindelse i overensstemmelse med gældende forskrifter for elektriske ledninger.
- Produktet skal stå placeret på en sådan måde, at det er nemt at komme til strømudtaget.
- Der skal findes et strømstik inden for 1 meters afstand fra apparatet.

⚠ ADVARSEL

- Reparationer af apparatet må kun udføres af en autoriseret servicetekniker. Reparationer, som udføres af en uerfaren person, kan forårsage skader eller alvorlige fejl. Kontakt dit lokale autoriserede LG-servicecenter.
- Strømstikket skal sættes i en egnet stikkontakt, som er installeret på behørig vis og

jordforbundet i overensstemmelse alle lokale regler og forordninger.

Udpakning af apparatet

Løfte produktet ud af bundemballagen

Efter fjernelse af pappet og forsendelsesmaterialet, løftes apparatet ud af bundemballagen.

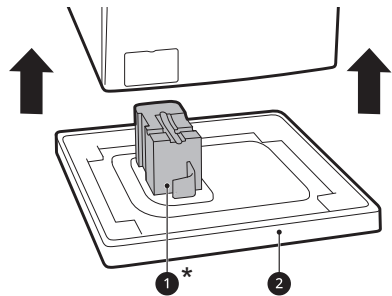

- Kontrollér, at transportstøtten **1*** løftes af sammen med bunden og ikke sidder fast på bunden af apparatet.
- Hvis du skal lægge apparatet ned for at fjerne papbunden **2**, skal du altid beskytte den side af apparatet og lægge det forsigtigt på siden. Læg ikke apparatet på forsiden eller bagsiden.

* Denne funktion varierer afhængigt af den købte model.

Fjernelse af transportboltenheder

Fjern transportskruer og -holdere for at forhindre, at apparatet udsættes for svær vibration og brud.

- 1 Start med de to nederste transportbolte **1**, brug en skruenøgle (medfølger) til at løsne

transportboltene helt ved at dreje dem mod uret.

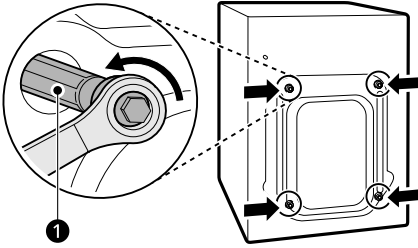

2 Fjern transportbolte ved forsigtigt at vride dem ud.

3 Påsætning af hulhætter.

- Find hulhætterne **2**, som medfølger i tilbehørspakken, eller som er fastgjort på bagsiden.

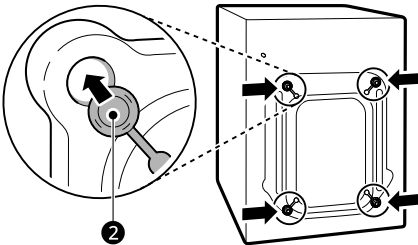

BEMÆRK

- Gem transportskruerne og -holderne til fremtidig brug.
- Transportér dette apparat på følgende måde for at undgå brud:
 - Transportboltene er monteret igen.
 - Netledningen er fastgjort på bagsiden af apparatet.

Indstilling af produktet

Kontrol af nivellering

Når du skubber kanterne på toppladen diagonalt ned, bør apparatet overhovedet ikke bevæge sig op og ned (kontrollér begge retninger).

- Hvis produktet vipper når du presser på toppladen diagonalt, skal fødderne justeres igen.
- Kontrollér, om apparatet står helt jævnt efter installationen.

BEMÆRK

- Trægulv eller ophængt gulvbelægning kan bidrage til overdreven vibration og ubalance. Det kan være nødvendigt at overveje armering eller afstivning af trægulvet for at stoppe eller reducere overdreven støj og vibrationer.
- Forsøg aldrig at udligne et ujævnt gulv ved at lægge stumper af træ, pap eller lignende materialer under produktet.

Justering og nivellering af fødderne

Når apparatet installeres, skal det nivelleres og stå helt vater. Hvis apparatet ikke er nivelleret og vater, kan det blive beskadiget eller måske ikke fungere korrekt.

- 1** Drej nivelleringsfødderne som nødvendigt, hvis gulvet er ujævnt.
 - Indsæt ikke træstykker osv. under fødderne.

16 INSTALLATION

- Sørg for, at alle fire fødder er stabile og hviler på gulvet.

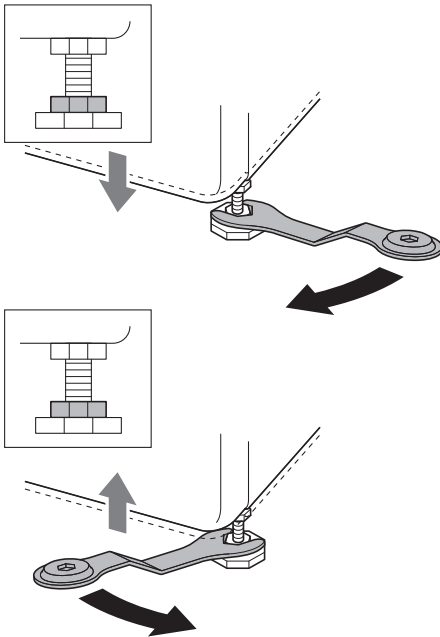

BEMÆRK

- Installer ikke vaskemaskinen på en sokkel, et stativ eller en forhøjet overflade, medmindre den er fremstillet af LG Electronics til brug med denne model.

- 2** Kontrollér, at apparatet står helt lige ved hjælp af et vaterpas **1**.

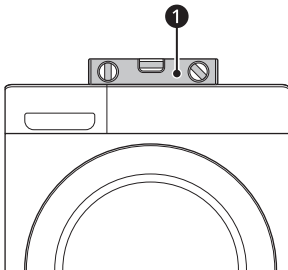

- 3** Fastgør nivelleringsfødderne med låsemøtrikkerne **2** ved at dreje modsat urets retning mod bunden af apparatet.

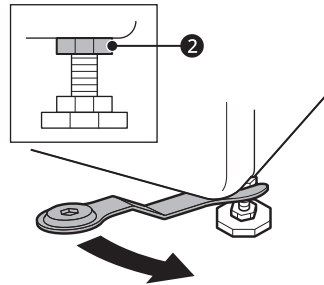

- 4** Kontrollér, om alle låsemøtrikker i bunden af apparatet er fastgjort korrekt.

BEMÆRK

- Korrekt placering og indstilling af apparatet sikrer lang levetid og stor driftssikkerhed.
- Apparatet skal være 100 % i vater og stå sikkert og stabilt på et hårdt, fladt gulv.
- Den må ikke 'vippe' på tværs af hjørnerne under brug.
- Apparatets fødder må ikke blive våde. Hvis de bliver våde, kan det medføre vibration eller støj.

Brug af skridsikre puder

Denne funktion varierer afhængigt af den købte model.

Hvis du installerer maskinen på en glat overflade, kan den bevæge sig pga. store vibrationer. Hvis maskinen ikke står i vater, kan der opstå funktionsfejl via støj og vibration. Hvis dette forekommer, skal der monteres skridsikre puder under de justerbare fødder, og maskinen skal igen indstilles til at stå i vater.

- 1** Rengør gulvet for at påsætte de skridsikre puder.

- Brug en tør klud til at fjerne fremmedlegemer og fugt og rengøre. Hvis der fortsat er fugt, kan de skridsikre puder glide.

2 Indstil produktets hældning, når det er placeret i installationsområdet.

3 Placer den klæbende side **1** af de skridsikre puder på gulvet.

- Det mest effektive er at installere de skridsikre puder under de forreste fødder. Hvis det er vanskeligt at anbringe puderne under de forreste fødder, skal de anbringes under de bageste fødder.

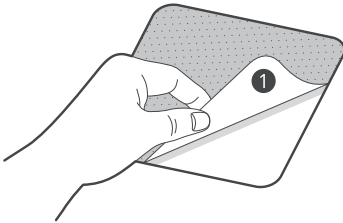

4 Placer apparatet på de skridsikre puder.

- Fastgør ikke den klæbende side **1** af de skridsikre puder på apparatets fødder.

BEMÆRK

- Yderligere skridsikre puder fås hos LG Electronics servicecenter.

Tilslutning af vandtilførselsslange

Bemærkning til tilslutning

- Vandtrykket skal være mellem **100 kPa** og **1000 kPa** (1,0–10,0 kgf/cm²). Hvis vandtrykket er mere end **1000 kPa**, skal der installeres en dekompansionsanordning.
- Tjek jævnligt vandtilførselsslansens tilstand og udskift om nødvendigt vandtilførselsslangen.

BEMÆRK

- Stram ikke vandtilførselsslangen og brug ikke mekaniske enheder til at stramme den på indløbsventilerne.

- Ingen yderligere tilbagestrømningsbeskyttelse påkrævet med hensyn til forbindelse til vandindløbet.

Kontrol af gummipakning

To gummipakninger **1** leveres med vandtilførselsslangerne. De bruges til at forhindre vandlækager. Kontrollér, at tilslutningen til vandhanerne er helt tætte.

- Brug ikke mekaniske enheder, såsom en tang, til at stramme vandtilførselsslangerne. Kontrollér, at den kurvede ende af vandtilførselsslangen er sluttet til apparatet.

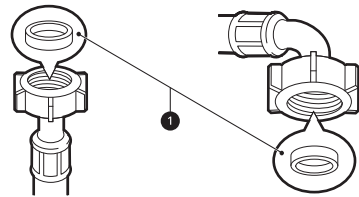

Tilslutning af slangen til vandhanen

Tilslutning af slange med skrueanordning til vandhane med gevind

Skrue indløbsslangekoblingen på vandforsyningsshanen. Håndspænd kun ved hjælp af en blød klud. Stram ikke forsyningsslangen med nogen mekanisk enhed.

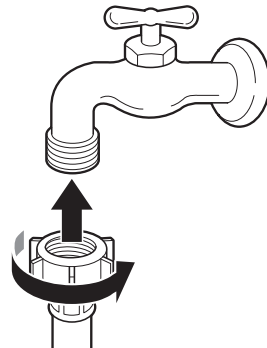

BEMÆRK

- Efter tilslutning af vandindløbsslangen til vandhanen, skal du åbne vandhanen for at skylle fremmedlegemer (snavs, sand, savsmuld osv.) ud af slangerne. Lad vandet løbe ned i en spand og tjek vandtemperaturen.

Tilslutning af slangen til apparatet

Skru indløbsslangen på vandindløbsventilen på bagsiden af apparatet.

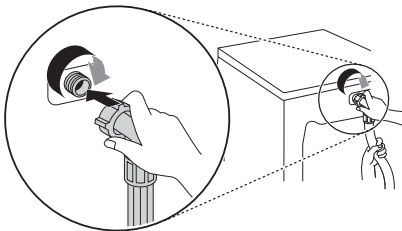

- Tilslut ikke slangen til varmtvandstilførslen for modeller med et vandindløb. Tilslut kun koldt vandstilførslen.

BEMÆRK

- Hvis slangen lækker vand efter tilslutning, så gentag samme procedure. Brug en almindelig vandhane til vandtilførslen. Hvis hanen er firkantet eller for stor, så fjern justeringspladen, før du sætter hanen i adapteren.
- Kontrollér, at slangen ikke er bøjet eller klemt.

Installation af afløbsslangen

Installation af drænslangen med albueholderen

Afløbsslangen må ikke placeres højere end **100 cm** over gulvet. Ellers udtømmes vand i apparatet muligvis ikke, eller det udtømmes langsomt.

- Man kan forhindre vandskader på gulvet ved at installere afløbsslangen korrekt.

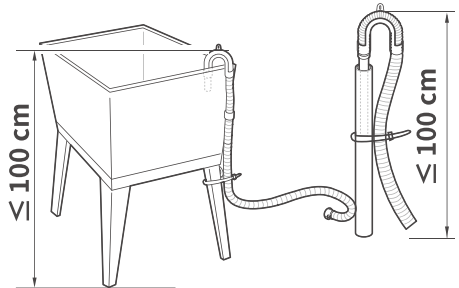
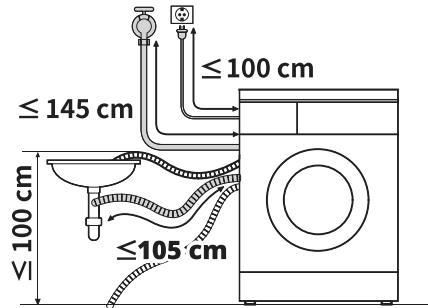

- Hvis afløbsslangen er for lang, må den ikke tvinges ind i apparatet. Dette vil medføre unormal støj.
- Forbind vinkelbeslaget inden for **10 cm** fra afløbsslangens ende.

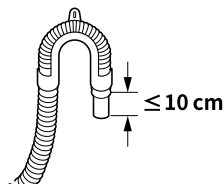

- Kontrollér, at afløbsslangen ikke indføres mere end **15 cm** ind i afløbet.

- Når afløbsslangen placeres i en vask, skal den fastgøres med en kæde.

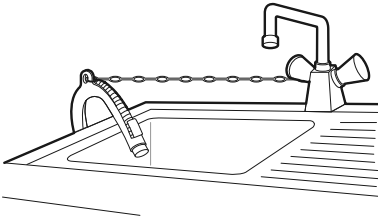

BETJENING

Betjeningsoversigt

Brug af apparatet

Før den første vask, skal vaskeprogrammet **Bomuld** vælges og en halv mængde vaskemiddel tilføjes. Start apparatet uden tøj. Dette vil fjerne eventuelle rester og vand fra tromlen, som kan være blevet efterladt under produktionen.

1 Sortering af tøj og fyldning af vaskemaskinen.

- Sortér tøjet efter stoftype, grad af snavs, farve og mængde, der skal vaskes. Åbn lågen, og læg vasketøjet ind i apparatet.

⚠ FORSIGTIG

- Før du lukker lågen, skal du sikre dig, at alt tøj og genstande er inde i tromlen og ikke hænger fast på gummidørpakningen, hvor de vil blive fanget, når lågen lukkes. Hvis du ikke gør det, kan lågeforsøglingen og tøjet blive beskadiget.

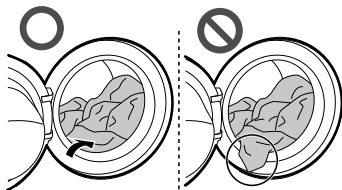

- Fjern genstande fra den fleksible lågeforsøgling for at forhindre skader på tøj og lågeforsøgling.

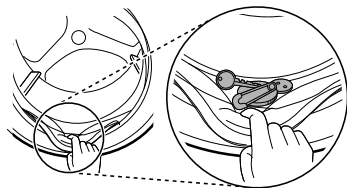

2 Tilsæt rengøringsmidler og/eller vaskemiddel og skyllemiddel.

- Tilsæt en passende mængde vaskemiddel i sæbeskuffen. Hvis det ønskes, kan der fyldes skyllemiddel i de dertil indrettede rum i sæbeskuffen.

3 Tænd for maskinen.

- Tryk på knappen **Tænd/sluk** for at tænde for apparatet.

4 Vælg det ønskede vaskeprogram.

- Drej cyklusvælgerknappen, indtil den ønskede cyklus er valgt.
- Vælg nu grad af snavs, antal skyl, centrifugeringshastighed og temperatur. Vær opmærksom på vaskeanvisningen på dit tøj.

5 Start vaskeprogram.

- Tryk på knappen **Start/Pause** for at starte programmet. Apparatet ryster lidt uden vand for at måle vasketøjets vægt. Hvis der ikke trykkes på knappen **Start/Pause** inden for et bestemt tidsrum, lukker apparatet ned og alle indstillinger går tabt.

BEMÆRK

- I det følgende tilfælde åbnes døren ikke, selvom du sætter vaskeprogrammet på pause eller slukker for vaskemaskinen.
 - Når vaskemaskinen starter et vaskeprogram og har vand inde i tromlen, åbnes døren ikke før vaskemaskinen har drænet vandet helt, med henblik på at forhindre oversvømmelse.

6 Afslutning af vaskeprogram.

- Når vaskeprogrammet er færdigt, høres et lydsignal. Tag omgående tøjet ud af vaskemaskinen for at undgå, at det bliver krøllet. Kontrollér lågens pakning for små genstande, som kan være blevet fanget i pakningen.

Betjeningspanel

Det faktiske kontrolpanel kan variere fra model til model.

Funktioner på betjeningspanel

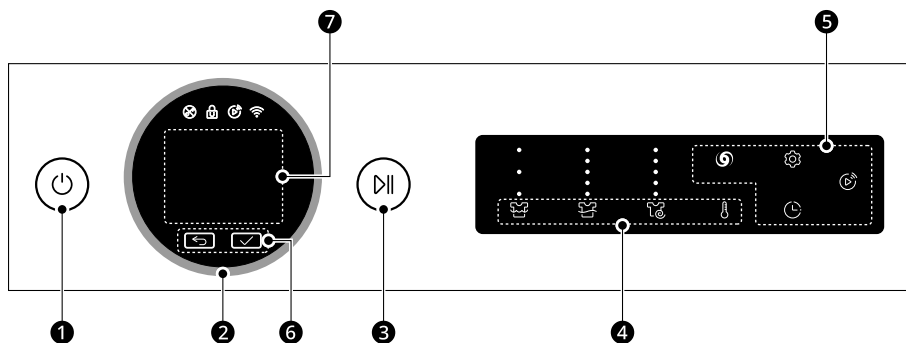

	Beskrivelse
1	<p>Tænd/sluk -knap</p> <ul style="list-style-type: none"> Tryk på denne knap for at tænde eller slukke for vaskemaskinen.
2	<p>Programknap</p> <ul style="list-style-type: none"> Forskellige vaskeprogrammer er tilgængelige i henhold til typen af tøj. Når den ønskede cyklus er valgt, vises standardforudindstillingerne i displayet. Disse indstillinger kan til enhver tid justeres ved hjælp af Tilpasning af vaskeprogramknapperne, før du starter cyklussen.
3	<p>Start/Pause -knap</p> <ul style="list-style-type: none"> Denne knap bruges til at starte vaskeprogrammet eller stoppe vaskeprogrammet midlertidigt. Tryk på knappen, hvis der er behov for at stoppe vaskeprogrammet midlertidigt.
4	<p>Tilpasning af vaskeprogramknapper</p> <p>Brug disse knapper til at justere indstillingerne for grad af snavs, antal skyl, centrifugeringshastighed eller temperatur for det valgte program.</p> <ul style="list-style-type: none"> De aktuelle indstillinger vises på displayet. Tryk på knappen for denne indstilling for at vælge andre indstillinger.

	Beskrivelse
5	<p>Ekstra indstillinger og funktioner</p> <ul style="list-style-type: none"> • For at bruge de ekstra funktioner skal du trykke på den tilsvarende knap. Det tilsvarende symbol tænder i displayet. • Her kan du vælge et ekstra vaskeprogram, og lampen tænder, når det vælges. <p>Fjernstart Med appen LG ThinQ kan du bruge en smartphone til at fjernstyre dit apparat.</p> <ul style="list-style-type: none"> • For at kunne bruge funktionen skal du se SMARTE FUNKTIONER.
6	<p>↶ og ✓-knapper</p> <ul style="list-style-type: none"> • Tryk på knappen ↶ for at gå til det foregående skærmbillede. • Tryk på knappen ✓ for at vælge et menu punkt eller gemme informationen.
7	<p>Display</p> <ul style="list-style-type: none"> • Displayet viser indstillingerne, resterende estimerede tid, valgmuligheder samt statusmeddelelser.

Tids- og statusdisplay

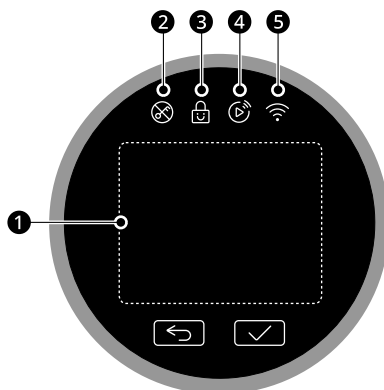

	Beskrivelse
1	<p>Programstatusindikatorer</p> <ul style="list-style-type: none"> • Displayet viser indstillingerne, resterende estimerede tid, valgmuligheder samt statusmeddelelser.
2	<p>☒ lyser op, når programmet starter, og lågen er låst.</p>
3	<p>🔒 Når dette ikon er oplyst, er betjeningspanelet låst med undtagelse af Tænd/sluk-knappen.</p>
4	<p>📶 lyser op, når indstillingen fjernbetjeningsfunktionen aktiveres.</p>
5	<p>📶 lyser op, når apparatet er tilsluttet til Wi-Fi-netværket i hjemmet.</p>

Forberedelse af vasketøj

Sortér tøj for at opnå de bedste vaskeresultater, og forbered derefter tøjet i henhold til symbolerne på deres vaskeanvisninger.





Sortering af tøj

- Graden af snavs (meget, normalt, lidt): Sortér vasketøjet efter hvor snavset det er. Hvis muligt bør meget snavset tøj ikke vaskes sammen med tøj der ikke er snavset.
- Farve (hvidt, lyst, mørkt): Vask mørkt og farvet tøj adskilt fra hvide eller lyse farver. Hvis der blandes farvet tøj med lyse farver, kan farve blive overført eller de lysere farver kan blive misfarvet.
- Fnug (Tøj der afgiver fnug, tøj der tiltrækker fnug): Vask tøj, der afgiver fnug adskilt fra stof der tiltrækker fnug. Tøj der afgiver fnug kan medføre samling af uld og fnuller på tøj der tiltrækker fnug.

Kontrol af tøjets vaskeanvisning

Symbolerne oplyser om tøjets stoffer og angiver, hvordan det skal vaskes.

Symboler på vaskeanvisningerne

Symbol	Vask / tekstiltype
	<ul style="list-style-type: none"> • Normal vask • Bomuld, Blandet Tøj
	<ul style="list-style-type: none"> • Syntetisk • Syntetisk, Blandet Tøj
	<ul style="list-style-type: none"> • Speciel finvask • Finvask
	<ul style="list-style-type: none"> • Kun håndvask • Uld, silke
	<ul style="list-style-type: none"> • Må ikke vaskes

BEMÆRK

- Generelle oplysninger om vaskesymbolerne på tekstilplejemærkater findes på Ginetex-webstedet (www.ginetex.ch).



Kontrol af tøj, før det lægges i vaskemaskinen

- Vask både store og små emner i samme vask, da det hjælper med at fordele belastningen under centrifugering.
- Vask ikke små genstande enkeltvis. Tilføj 1-2 lignende genstande til fyldningen for at forhindre en ubalanceret fyldning.
- Tjek, at alle lommer er tomme. Genstande som søm, hårspænder, tændstikker, kuglepenne, mønter og nøgler kan ødelægge både apparatet og tøj.

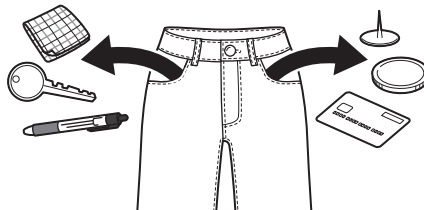

- Når du vasker tøj med lange, fasthæftede stropper, skal du binde dem eller bruge et vaskenet.
- Brug et vaskenet til små genstande såsom ærmer, strømper, gamacher, undertøj og sokker for at forhindre, at de sætter sig fast mellem tromlen og dørforseglingen.
- Fyld højst vaskenet halvt op, og vask det sammen med andet tøj. Undlad at overfylde eller vaske det separat, da det kan forårsage ubalance i tromlen, hvilket fører til utilstrækkelig centrifugering.

- Luk lynlåse, hæfter og snore, så de ikke hænger fast i andet tøj.
- Forbehandl snavs og pletter ved at pensle lidt vaskemiddel opløst i vand direkte på pletterne for at hjælpe med at løse snavs.

Tilsætning af vaskemiddel og skyllemiddel

Dosering af vaskemiddel

- Vaskemiddel skal bruges i overensstemmelse med vejledningerne fra vaskemiddelproducenten og vælges i henhold til tøjets type, farve, graden af snavs og vasketemperatur. Brug kun vaskemidler, der er egnede til frontbetjente vaskemaskiner.
- Hvis der dannes for meget skum, bør der anvendes mindre vaskemiddel.
- Hvis der bruges for meget vaskemiddel, vil der kunne dannes for meget skum, hvilket vil forringe vaskeresultatet eller overbelaste motoren.
- Hvis du vil bruge flydende vaskemiddel, skal du følge vejledningerne fra vaskemiddelproducenten.
- Du kan hælde flydende vaskemiddel direkte i sæbeskuffens sektion til vaskemiddel, hvis du starter vaskeprogrammet omgående.
- Brug ikke flydende vaskemiddel, hvis du bruger **Forsinkelse Slut**-funktionen, eller hvis du har valgt **Forvask**-indstillingen, da væsken udtømmes øjeblikkeligt og kan stivne i skuffen eller tromlen.
- Doseringen af vaskemiddel skal muligvis justeres i forhold til vandtemperaturen, vandets hårdhedsgrad, tøjmengden og graden af snavs. Hvis det ikke gøres, kan det medføre overdreven skumdannelse.
- Se etiketten med vaskeanvisninger på tøjet, før du tilsætter vaskemiddel og vælger vandtemperaturen.
- Brug kun egnede vaskemidler til den pågældende type tøj:
 - Flydende vaskemiddel er ofte designet til særlige formål, f.eks. til farvet stof, uld, sarte tekstiler eller mørkt tøj.

- Vaskemiddel i pulverform er egnet til alle typer stof.
- For at opnå bedre vaskeresultater med hvidt og lyst tøj skal der bruges vaskemiddel i pulverform med blegemiddel.
- Vaskemidlet skylles ud af sæbeskuffen til vasketromlen i begyndelsen af vaskeprogrammet.

BEMÆRK

- Lad ikke vaskemidlet blive hårdt. Dette kan medføre blokeringer, dårlig skylleevne eller lugt.
- Fyldt maskine: I overensstemmelse med producentens anvisning.
- Halvt fyldt maskine: 1/2 af normal dosering.
- Minimal tøjmenge: 1/3 af fyldt maskine.

Brug af sæbeskuffen

Sådan tilføjes vaskemiddeldosis til den dispenser:

- 1 Åbn sæbeskuffen.
- 2 Hæld vaskemidlet og skyllemidlet i de korrekte skuffer.

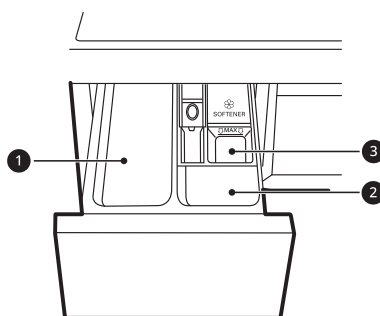

- 1 Rum til vaskemiddel til vask
 - Vaskemidler til hovedvask, vandblødgøringsmidler og pletfjerner
- 2 Rum til vaskemiddel til forvask
- 3 Rum til flydende skyllemiddel

3 Luk forsigtigt sæbeskuffen, før cyklussen startes.

- Hvis skuffen smækkes i, kan det føre til, at vaskemidlet strømmer over i et andet rum eller føres til tromlen tidligere end programmeret.
- Vær opmærksom på ikke at få en hånd i klemme i skuffen, når du lukker.
- Det er normalt, at en lille mængde vand forbliver i sæbeskufferne ved slutningen af cyklussen.

Skyllemiddelskuffe

Dette rum indeholder flydende skyllemiddel, der automatisk udtømmes under den sidste skyllecyklus. Der anvendes pulveriseret eller flydende skyllemiddel.

- Hæld skyllemiddel op til den maksimale påfyldningslinje. Hvis du overskrider linjen for maksimal påfyldning, kan skyllemidlet blive tilført for tidligt og evt. plette tøjet.

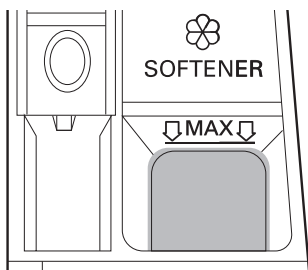

BEMÆRK

- Hæld ikke skyllemiddel direkte på tøjet i vasketromlen, da dette vil medføre mørke pletter på tøjet, som det vil være vanskeligt at fjerne.
- Lad ikke skyllemidlet være i sæbeskuffen i mere end 1 dag. Skyllemiddel kan hærde. Skyllemiddel kan forblive i dispenserens, hvis det er for tyktflydende. Skyllemidlet skal fortyndes, hvis konsistensen er for tyk, så det let kan flyde.
- Åbn ikke sæbeskuffen, når der føres vand til maskinen under vasken.
- Opløsningsmidler (benzol osv.) må aldrig anvendes.

Tilsætning af vasketabletter

Vasketabletter kan også bruges ved vask.

- 1** Åbn lågen, og placér vasketabletterne ind i tromlen, inden tøjet lægges i.
- 2** Læg tøjet ind i tromlen, og luk lågen.

BEMÆRK

- Læg ikke tabletterne i skuffen.

Tilsætning af vandblødgøringsmiddel

Man kan anvende et vandblødgøringsmiddel til at reducere forbruget af vaskemiddel i områder med ekstremt hårdt vand.

- Tilføj først vaskemiddel og derefter vandblødgøringsmiddel. Tilsæt i henhold til mængden, der er angivet på emballagen.

Programtabel

Vaskeprogram

Standardvaskeprogrammer

AI-vaske		40 °C (Kold til 60 °C)	Maks. belastning: 3 kg
Beskrivelse	<p>AI-vaske angiver de passende tromle-rotationshandlinger, når belastningsføleren er afsluttet.</p> <ul style="list-style-type: none"> • Det vasker skånsomt for vandtætte stoffer og kraftigt for vandgennemtrængelige stoffer. <p>BEMÆRK</p> <ul style="list-style-type: none"> • Læg tørt tøj i dette program for at opnå de bedste vaskeresultater. • AI-føling er ikke aktiveret, når indstillingen Damp er valgt. 		

Bomuld		40 °C (Kold til 95 °C)	Maks. belastning: Maksimal belastning
Beskrivelse	Vasker normalt snavset tøj ved at kombinere flere forskellige tromlebevægelser.		

Eco 40-60		-	Maks. belastning: Maksimal belastning
Beskrivelse	Vasker normalt snavset bomuld tøj, som skal vaskes ved 40 til 60 grader.		

TurboWash 39		40 °C (Kold til 60 °C)	Maks. belastning: 5 kg
Beskrivelse	Denne vaskemaskine anvender 4 vandstråler under vask og skylning og kan derfor vaske en halv maskinfuld let snavset tøj på ca. 39 minutter.		

Blandet stof		40 °C (Kold til 60 °C)	Maks. belastning: 4 kg
Beskrivelse	<p>Vasker blandede stoffer samtidigt.</p> <ul style="list-style-type: none"> • Brug til forskellige typer stoffer undtagen specielle stykker (silke/sarte beklædningsstykker, sportstøj, mørkt tøj, uld, dyner/gardiner). 		

Quick 14		20 °C (20 °C til 40 °C)	Maks. belastning: 2 kg
Beskrivelse	Vasker små mængder let snavset tøj på cirka 14 minutter.		

Delikat		20 °C (Kold til 40 °C)	Maks. belastning: 3 kg
Beskrivelse	Vasker lingeeri der kan maskinvaskes, tyndt og kniplingeagtigt tøj.		

Let pleje	40 °C (Kold til 60 °C)	Maks. belastning: 4 kg
Beskrivelse	Vasker tøj, der ikke skal stryges efter vask. <ul style="list-style-type: none"> • Bruges til polyamid, akryl og polyester. 	

Hånd/uld	30 °C (Kold til 40 °C)	Maks. belastning: 2 kg
Beskrivelse	Vasker hånd- og maskinvaskbart sart tøj, som f.eks. vaskbart uldtøj, undertøj, kjoler osv. <ul style="list-style-type: none"> • Brug vaskemiddel, der er beregnet til maskinvask af uld. 	

Pleje af mikroplast	40 °C (Kold til 40 °C)	Maks. belastning: 3 kg
Beskrivelse	Reducerer frigivelsen af mikroplastik, der genereres, når man vasker syntetisk tøj.	

Aktivt tøj	40 °C (Kold til 40 °C)	Maks. belastning: 3 kg
Beskrivelse	Vasker særlige beklædningsgenstande som sportstøj og udendørs beklædning. <ul style="list-style-type: none"> • Brug til vandafvisende stoffaminat, der bruges på tøj. 	

Pleje af allergi	60 °C	Maks. belastning: 4 kg
Beskrivelse	Hjælper med at minimere stoffer, der kan forårsage allergiske reaktioner, ved hjælp af dampfunktionen. <ul style="list-style-type: none"> • Bruges til bomuld, undertøj, pudebetræk, lagener, babytøj. 	

Rengøring af trumlen	-	-
Beskrivelse	Denne funktion hjælper med at rengøre indersiden af dit apparats tromle.	

Ikke-standardvaskeprogrammer

Rediger listen med vaskeprogrammer ved hjælp af funktionen **Cyklusliste redigering** for at bruge disse programmer.

Koldvask	Kold	Maks. belastning: Maksimal belastning
Beskrivelse	Let snavset tøj med koldt vand.	

Skylle+Centrifugering	-	Maks. belastning: Maksimal belastning
Beskrivelse	Skylle og centrifugerer tøjet. Anvend skyllemiddel om nødvendigt.	

28 BETJENING

Kun centrifugering	-	Maks. belastning: Maksimal belastning
Beskrivelse	Dette program tømmer maskinen for vand og centrifugerer tøjet uden at vaske eller skylle det.	

Regnfulde dage	40 °C (Kold til 95 °C)	Maks. belastning: Maksimal belastning
Beskrivelse	Vasker tøj, der er blevet lidt vådt af regn, men som ikke udgjorde et behov for regnjakke.	

Håndklæder	40 °C (Kold til 95 °C)	Maks. belastning: Maksimal belastning
Beskrivelse	Vasker slidstærkt stof som håndklæder, skjorter og duge.	

Dyne	Kold (Kold til 40 °C)	Maks. belastning: 2,5 kg (1 dundyne)
Beskrivelse	Til fyldige stykker såsom sengetæpper, puder, sofabetræk m.v.	

Lydløs vask	40 °C (Kold til 60 °C)	Maks. belastning: 5 kg
Beskrivelse	Vasker tøj med mindre støj og vibration end andre vaskeprogrammer. <ul style="list-style-type: none">• Brug til let snavset hvidt bomuld (undertøj).	

Babytøj damp pleje	60 °C	Maks. belastning: 4 kg
Beskrivelse	Hjælper med at fjerne faste pletter og proteinpletter og giver en bedre skylning. Bruges til let snavset babytøj.	

Ærmekanter og kraver	60 °C	Maks. belastning: Maksimal belastning
Beskrivelse	Fjerner pletter med høj temperatur (60 °C).	

Sengelinned	Kold (Kold til 40 °C)	Maks. belastning: 2,5 kg
Beskrivelse	Vasker sengetøj som lagner eller sengetæpper.	

Dunjakke	20 °C (Kold til 40 °C)	Maks. belastning: Maksimal belastning
Beskrivelse	Vasker dunfyldt tøj uden at miste dunfyldningen.	

BEMÆRK

- Vælg den passende vandtemperatur for det valgte vaskeprogram. Følg altid tøjproducentens plejemærke eller anvisninger ved vask for at undgå at beskadige tøjet.
- Vælg den korrekte vasketemperatur og centrifugeringshastighed for de ønskede programmer.
- Den faktiske vandtemperatur kan afvige fra den erklærede cyklustemperatur.
- Der anbefales et neutralt vaskemiddel.

Ekstra tilvalg

*1 Denne indstilling er automatisk inkluderet i programmet og kan ikke slettes.

BEMÆRK

- Indstillingen **Forsinkelse Slut** kan vælges for hvert enkelt vaskeprogram i denne tabel.

Program	Damp	TurboWash	Forvask
AI-vask	●		
Bomuld	●	●	●
Eco 40-60		●	●
TurboWash 39	●	●*1	●
Blandet stof	●	●	●
Quick 14		●*1	
Delikat		●	
Let pleje	●	●	●
Hånd/uld			
Pleje af mikroplast			
Aktivt tøj		●	
Pleje af allergi	●*1		
Koldvask			●
Skylle+Centrifugering			

Program	Damp	TurboWash	Forvask
Kun centrifugering			
Regnfulde dage	●	●	●
Håndklæder	●	●	●
Dyne		●	
Lydløs vask	●	●	
Babytøj damp pleje	●*1		
Ærmekanter og kraver	●	●	●
Sengelinned		●	
Dunjakke			

Valgbar centrifugeringshastighed

Program	Centrifugeringshastighed	
	Standard	Tilgængelig
AI-vask	1400 omdr./min.	Alle
Bomuld	1400 omdr./min.	Alle
Eco 40-60	1400 omdr./min.	Alle
TurboWash 39	1200 omdr./min.	400 til 1400 omdr./min.
Blandet stof	1000 omdr./min.	Alle
Quick 14	400 omdr./min.	400 til 1400 omdr./min.
Delikat	800 omdr./min.	Op til 800 omdr./min.
Let pleje	1400 omdr./min.	Alle
Hånd/uld	800 omdr./min.	Op til 800 omdr./min.
Pleje af mikroplast	1000 omdr./min.	Alle
Aktivt tøj	800 omdr./min.	Op til 800 omdr./min.
Pleje af allergi	1400 omdr./min.	Alle
Koldvask	1400 omdr./min.	Alle

Program	Centrifugeringshastighed	
	Standard	Tilgængelig
Skylle+Centrifugering	1400 omdr./min.	Alle
Kun centrifugering	1400 omdr./min.	Alle
Regnfulde dage	1400 omdr./min.	Alle
Håndklæder	1400 omdr./min.	Alle
Dyne	1000 omdr./min.	Op til 1000 omdr./min.
Lydløs vask	800 omdr./min.	Op til 1000 omdr./min.
Babytøj damp pleje	1000 omdr./min.	Op til 1000 omdr./min.
Ærmekanter og kraver	1400 omdr./min.	Alle
Sengelinned	1000 omdr./min.	Op til 1000 omdr./min.
Dunjakke	800 omdr./min.	Op til 1000 omdr./min.

BEMÆRK

- Den aktuelle maksimale centrifugeringshastighed kan variere, afhængigt af hvor meget tøj, der er i tromlen. De ovenstående værdier er rundet af til de nærmeste hundrede.

Forbrugsdata

Enhedsbeskrivelse

kg: Vasketøjets last

t:mm: Programvarighed

kWh: Energiforbrug

°C: Maksimumstemperatur indeni det vaskede tøj

Liter: Vandforbrug

omdr./min.: Maksimal centrifugeringshastighed

%: Restfugtighed ved afslutningen af centrifugeringsfasen. En højere omdrejningshastighed giver mere støj og mindre restfugtighed.

Almindelige programmer

Program	kg	t:mm	kWh	°C	Liter	omdr./min.	%
Bomuld 20 °C	11	2:38	0,319	26	82,2	1350	48,8
Bomuld 60 °C	11	4:04	1,506	48	82,7	1350	49,5

32 BETJENING

Program	kg	t:mm	kWh	°C	Liter	omdr./min.	%
Blandet stof	4	1:21	0,469	34	52,2	1160	64,9
Quick 14	2	0:14	0,046	21	27,4	600	100,2
Bomuld 40 °C + Tung	11	4:17	0,699	27	111,8	1350	50,0
Eco 40-60 (Fuld)*¹	11	4:00	0,637	33	72,0	1350	52,8
Eco 40-60 (Halv)*¹	5,5	3:00	0,296	26	51,0	1350	53,9
Eco 40-60 (Kvart)*¹	3,0	2:20	0,154	25	30,8	1350	54,5

*1 Det kan rense normalt snavset bomuldsvaskertøj, der kan vaskes ved 40 °C eller 60 °C, sammen i samme cyklus, og at dette program bruges til at vurdere overholdelsen af EU lovgivning om økodesign (EU 2019/2023).

BEMÆRK

- Testresultaterne afhænger af vandtryk, vandets hårdhed, temperatur ved vandindløb, rumtemperatur, type og mængde af belastning, graden af snavs, det brugte vaskemiddel, sving i netstrømforsyning og yderligere valgte indstillinger.
 - Værdierne for de almindelige programmer, med undtagelse af **Eco 40-60**, er kun vejledende.
 - Forordning EU 2019/2023, der gælder fra 1. marts 2021, er relateret til klasserne i energieffektivitet ved forordning EU 2019/2014.
 - Scan QR-koden på energimærket, der leveres med apparatet, som giver et weblink til oplysningerne relateret til apparatets ydeevne i EU EPREL-databasen. Opbevar energimærket som reference sammen med brugervejledningen og alle andre dokumenter, der følger med apparatet.
 - Modelnavnet findes på apparatets klassificeringsmærke på lugen, der findes lige rundt om åbningen til tromlen.
 - For at finde de samme oplysninger i EPREL, skal du besøge <https://eprel.ec.europa.eu> og søge via modelnavnet. (Gælder fra 1. marts 2021)
-

Ekstra indstillinger og funktioner

Du kan bruge de ekstra indstillinger og funktioner til at tilpasse programmerne.

Tilpasning af et vaskeprogram

Hvert program har standardindstillinger, der vælges automatisk. Du kan også tilpasse disse indstillinger ved hjælp af disse knapper.

Snavset

Tryk på knappen **Snavset** gentagne gange, indtil den ønskede skyllecycklus er valgt.

- **Tung:** for normalt og meget snavset tøj
- **Medium:** for normalt snavset tøj
- **Let:** for let snavset tøj

Skyl

Du kan vælge antallet af skylninger ved at trykke på knappen **Skyl**. Denne indstilling anbefales til personer med allergier overfor vaskemidler.

- **Skylning+:** Tilføj en skylning.
- **Skylning++:** Tilføj skylning to gange.
- **Skylning og pause:** Programmet sættes på pause, indtil der igen trykkes på knappen **Start/Pause**, når skylningen er færdig.
- **Skylning+ og pause:** Tilføj skylning en gang og derefter efter skyllecyklussen. Denne sættes på pause, indtil du igen trykker på knappen **Start/Pause**.

Centrifugering

Centrifugeringshastighed kan vælges ved at trykke på denne knap flere gange.

- Tryk på knappen **Centrifugering** for at vælge centrifugeringshastighed.

BEMÆRK

- Hvis centrifugeringsniveaet **No** er valgt, vil vaskemaskinens tromle rotere inde drænage.

Temp.

Denne knap vælger vasketemperaturen for det valgte program.

- Tryk på knappen **Temp.**, indtil den ønskede indstilling lyser.
- Vælg vandtemperaturen, der passer til den type vasketøj, du vasker. Følg vaskeanvisningerne på tøjet for at opnå det bedste resultat.

Følg de næste trin for at tilpasse et vaskeprogram:

- 1 Forbered tøj, og læg det i tromlen.
- 2 Tryk på knappen **Tænd/sluk**.
- 3 Tilføj vaskemiddel.
- 4 Vælg et vaskeprogram.
- 5 Tilpas vaskeprogrammet (**Snavset**, **Skyl**, **Centrifugering** og **Temp.**) efter behov.
- 6 Tryk på knappen **Start/Pause**.

Brug særlige indstilling

Du kan tilpasse programmerne ved at bruge den følgende særlige indstilling:

TurboWash

Tilføjelse af denne indstilling reducerer programtiden, men de lignende vaskeresultater vil blive opnået.

Følg de næste trin for at bruge en særlig indstilling.

- 1 Tryk på knappen **Tænd/sluk**.
- 2 Vælg et vaskeprogram.
- 3 Tilpas vaskeprogrammet (**Snavset**, **Skyl**, **Centrifugering** og **Temp.**) efter behov.

4 Tryk på knappen **TurboWash**.

5 Tryk på knappen **Start/Pause**.

Brug af basisindstilling

Du kan tilpasse programmerne ved at bruge følgende basisindstilling:

Forsinkelse Slut

Du kan indstille denne funktion, så apparatet starter automatisk og afslutter efter et bestemt tidsinterval.

1 Tryk på knappen **Tænd/sluk**.

2 Vælg et vaskeprogram.

3 Tryk på knappen **Forsinkelse Slut** efter behov.

4 Tryk på knappen **Start/Pause**.

BEMÆRK

- Med undtagelse af **Forsinkelse Slut**-knappens LED vil alle LED'er i kontrolpanelet blive slukket inden for 20 minutter. Denne funktion varierer afhængigt af den købte model.
 - Tidsforskydningstiden er den tid, der går til afslutningen af programmet, ikke til starten. Den faktiske køretid kan variere på grund af vandets temperatur, vasketøjsmængden og andre faktorer.
 - For at annullere funktionen, tryk på **Tænd/sluk**-knappen.
 - Undgå at bruge flydende vaskemiddel til denne funktion.
-

Brug af forskellige indstillinger

Indstillinger

1 Tryk på knappen  **Indstillinger**.

2 Drej på knappen for at vælge den ønskede indstilling, og tryk derefter på knappen ✓.

3 Drej på knappen for at vælge eller ændre indstillingen, og tryk derefter på knappen ✓ for at gemme indstillingen.

4 Tryk på knappen **Indstillinger** igen, eller tryk på knappen  for at vende tilbage til det foregående skærmbillede.

BEMÆRK

- Hvis der ikke foretages nogen handling i flere minutter efter at have trykket på knappen **Indstillinger**, vender displayet tilbage til det foregående skærmbillede.
-

Børnesikring

Brug denne indstilling til at deaktivere betjeningsknapperne. Denne funktion kan forhindre børn i at ændre programmer eller betjene apparatet.

- Tryk på og hold knappen ✓ nede i 3 sekunder for at deaktivere denne funktion.
-

BEMÆRK

- Når denne funktion er indstillet, er alle knapper fastlåst bortset fra knappen **Tænd/sluk**.
 - Når betjeningsknapperne er låst, lyser indikatoren **Børnesikring**, og vaskeprogrammet vises på displayet.
 - Hvis strømmen slukkes, påvirkes denne funktion ikke. Du skal deaktivere denne funktion for at få adgang til andre indstillinger og funktioner.
-

Forvask

Denne indstilling anbefales, når der vaskes meget snavset tøj.

Damp

Tilføjelse af denne mulighed hjælper med at give bedre rengøringsresultater.

Cykluliste redigering

Rediger listen med vaskeprogrammer efter behov.

- 1) Drej på knappen for at vælge det ønskede vaskeprogram, og tryk derefter på knappen ✓ for at inkludere eller ekskludere vaskeprogrammer.
 - Hvis et vaskeprogram tilføjes, vises et flueben ved det program.
 - Hvis et vaskeprogram slettes, vises fluebenet ikke ved det program.
- 2) Tryk på knappen ↶ for at gemme listen med vaskeprogrammer.

BEMÆRK

- For nogle standardprogrammer, som ikke kan slettes, er afkrydsningsfeltet deaktiveret.
- Rækkefølgen af vaskeprogrammer på listen kan ændres. Rediger rækkefølgen af vaskeprogrammer på listen ved hjælp af **Flere indstillinger** > **Cyklus optimering** på produktet eller **Cyklus optimering** i **LG ThinQ**-applikationen.

Flere indstillinger

- 1 Tryk på knappen ⚙ **Indstillinger**.
- 2 Drej på knappen for at vælge **Flere indstillinger**, og tryk derefter på knappen ✓.
- 3 Drej på knappen for at vælge den ønskede indstilling, og tryk derefter på knappen ✓.

- 4 Drej på knappen for at vælge eller ændre indstillingen, og tryk derefter på knappen ✓ for at gemme indstillingen.

- 5 Tryk på knappen ↶ for at gå tilbage til det foregående skærmbillede.

Wi-Fi-forbindelse

Bruges til at opsætte **Wi-Fi-forbindelse**. Når wi-fi er tændt, vises wi-fi-ikonet i displayet.

Cyklus optimering

Når denne er aktiveret, organiserer denne funktion automatisk listen med vaskeprogrammer og valgmuligheder baseret på dine brugsmønstre.

- **Tændt** er standardindstillingen.
- Hvis du vælger **Fra**, fastholdes den aktuelle rækkefølge på listen.

Lyd

Brug denne indstilling til at justere lydstyrken og slukke for lyden.

Sprog

Brug denne indstilling til at ændre det sprog, der vises i displayet.

Smart Diagnosis

Brug dette til at hjælpe med fejlfinding af fejl eller funktionsfejl.

- Se afsnittet **Smart Diagnosis** for flere oplysninger.

Fabriksnulstilling

Vælg dette for at slette alle de lagrede data og initialisere indstillingerne.

SMARTE FUNKTIONER

LG ThinQ-applikation

Appen **LG ThinQ** giver dig mulighed for at kommunikere med apparatet ved hjælp af en smartphone.

LG ThinQ applikationsfunktioner

Kommunikér med apparatet fra en Smartphone ved hjælp af de praktiske smartfunktioner.

Fjernstart

Det giver dig mulighed for at styre apparatet eksternt fra **LG ThinQ**-applikationen.

Rengøring af tromlen Vejleder

Denne funktion viser, hvor mange cyklusser der er tilbage, før det er på tide at køre programmet **Rengøring af tromlen**.

Energiovervågning

Denne funktion kontrollerer energiforbruget for de nyligt anvendte cyklusser og det månedlige gennemsnit.

Smart Diagnosis

Denne funktion giver nyttige oplysninger ifm. diagnosticering og løsning af problemer med apparatet på grundlag af brugs mønstret.

Indstillinger

Gør det muligt at indstille forskellige muligheder på apparatet og i appen.

Push-varsel

Når cyklus er fuldenendt eller apparatet har problemer, kan du vælge at modtage Push-meddelelser på en smartphone. Meddelelserne udløses også selvom **LG ThinQ** apparatet er slukket.

BEMÆRK

- I følgende tilfælde skal du opdatere netværksoplysningerne for hvert apparat i applikationen **LG ThinQ** under **Enhedskort > Indstillinger > Skift netværk**.
 - trådløs router ændres
 - adgangs til trådløs router ændres

- Internetudbyder ændres

- Appen kan ændres med henblik på forbedring af apparatet uden varsel til brugerne.
- Funktioner kan variere fra model til model.

Installering af LG ThinQ-applikationen og forbindelse af et LG-apparat

Modeller med QR-kode

Scan QR-koden, der er på produktet, ved hjælp af kameraet eller en QR-kodelæserapplikation på din smartphone.

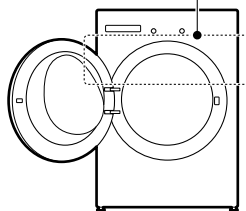

Modeller uden QR-kode

- 1 Søg efter og installer **LG ThinQ**-applikationen fra Google Play Store eller Apple App Store på en smartphone.
- 2 Køb **LG ThinQ**-applikationen, og log ind med din eksisterende konto eller opret en LG-konto for at logge ind.
- 3 Rør ved tilføj-knappen (+) i **LG ThinQ**-applikationen for at forbinde dit LG-apparat.

Følg instruktionerne i appen for at fuldføre processen.

Skift den til andre sikkerhedsprotokoller (**WPA2** anbefales), og slut produktet igen.

BEMÆRK

- For at verificere Wi-Fi-forbindelse, skal du kontrollere, at Wi-Fi-indikatoren på kontrolpanelet lyser.
- Apparatet understøtter kun wi-fi-netværk på 2,4 GHz. For at kontrollere netværksfrekvensen, kontakt din udbyder af internettjeneste, eller se vejledningen til din trådløse router.
- **LG ThinQ** er ikke ansvarlig for eventuelle problemer med netværksforbindelsen eller eventuelle fejl, funktionsfejl eller fejl, der er forårsaget af netværksforbindelse.
- Det omgivende, trådløse miljø kan få den trådløse netværkstjeneste til at køre langsomt.
- Hvis afstanden mellem apparatet og den trådløse router er for stor, bliver signalstyrken svag. Det kan tage lang tid at oprette forbindelse, eller installationen udføres muligvis ikke.
- Hvis apparatet har svært ved at koble sig på Wi-Fi-netværket, er det muligvis placeret for langt fra routeren. Køb en Wi-Fi-forstærker for at forbedre Wi-Fi-signalets styrke.
- Netværksforbindelsen fungerer muligvis ikke korrekt afhængigt af udbyderen af internettjeneste.
- Wi-Fi-forbindelsen kan muligvis ikke oprette forbindelse, eller den bliver afbrudt grundet hjemmenetværksmiljøet.
- Apparatet kan ikke slutes på grund af problemer med transmissionen af det trådløse signal. Træk stikket ud af apparatet, og vent i ét minut, før du prøver igen.
- Hvis firewallen på den trådløse router er aktiveret, skal den deaktiveres, eller du skal føje en undtagelse til den.
- Navnet på det trådløse netværk (SSID) skal være en kombination af latinske bogstaver og tal. (Brug ikke specialtegn).
- Smartphonens brugergrænseflade (UI) kan variere alt efter mobiloperativsystemet (OS) og producenten.
- Hvis routerens sikkerhedsprotokol indstilles til **WEP**, kan netværket muligvis ikke konfigureres.

Aktivering af netværksforbindelse

- 1 Kør **LG ThinQ**-programmet.
- 2 Vælg og tryk på **Frontbetjent vaskemaskine** i applikationen.
- 3 Tryk på knappen **Tænd/sluk** på betjeningspanelet.
- 4 Tryk på knappen  **Indstillinger**.
- 5 Drej på knappen for at vælge **Flere indstillinger**, og tryk derefter på knappen ✓.
- 6 Drej på knappen for at vælge **Wi-Fi-forbindelse**, og tryk derefter på knappen ✓.
- 7 Vælg **Tændt**, og tryk på knappen ✓.
 - Når **Wi-Fi** er tændt, vises ikonet **Wi-Fi** i displayet.

Fjernbetjening af apparatet

Fjernstart

Brug en smartphone til at fjernstyre dit apparat. Du kan også overvåge din programdrift, så du, ved hvor meget tid der er tilbage af programmet.

Ved brug af denne funktion

- 1 Læg tøj ind i tromlen.

- Tilføj om ønsket blegemiddel eller skyllemiddel til dispenserens passende områder.

2 Tryk på knappen **Tænd/sluk**.

3 Tryk på knappen **Fjernstart** og vælg **Tændt** for at aktivere fjernbetjeningsfunktionen.

4 Start en cyklus fra **LG ThinQ**-appen på din smartphone.

BEMÆRK

- Når denne funktion er aktiveret kan du starte et program fra **LG ThinQ** smartphone-appen. Hvis programmet ikke er startet, vil apparatet vente med at starte programmet indtil det slukkes fjernbetjent fra appen eller funktion deaktiveres.
- Hvis døren er blevet åbnet, kan du starte et program med fjernbetjening.

Deaktivering af denne funktion manuelt

Når denne funktion er aktiveret, skal du trykke på knappen **Fjernstart** og vælge **Fra** for at deaktivere den.

Deaktivering af netværksforbindelse

1 Tryk på knappen **Tænd/sluk** på betjeningspanelet.

2 Tryk på knappen  **Indstillinger**.

3 Drej på knappen for at vælge **Flere indstillinger**, og tryk derefter på knappen ✓.

4 Drej på knappen for at vælge **Wi-Fi-forbindelse**, og tryk derefter på knappen ✓.

5 Vælg **Fra**, og tryk på knappen ✓.

- Når **Wi-Fi** er slukket, forsvinder ikonet **Wi-Fi** fra displayet.

Radioudstyr specifikationer

Type	Driftsfrekvensområde	Udgangseffekt (Maks.)
Trådløst LAN	2400 MHz ~ 2483,5 MHz	< 100 mW
Bluetooth*1		

*1 Denne funktion er kun tilgængelig på visse modeller.

Brugeren bør bemærke, at denne enhed skal installeres og betjenes med en minimal afstand på 20 cm mellem enhed og kroppen.

Overensstemmelseserklæring



Hermed erklærer LG Electronics, at radioudstyrstypen Vaskemaskine er i overensstemmelse med direktiv 2014/53/EU. Den fulde tekst af EU-overensstemmelseserklæringen er tilgængelig på følgende internetadresse:

<http://www.lg.com/global/support/cedoc/cedoc#>

Oplysninger om Open Source-softwaremeddelelse

Du kan hente kildekoden til GPL, LGPL, MPL og andre open source-licenser, der er forpligtede til at videregive kildekoden, som findes i dette produkt, og tilgå alle omtalte licensbetingelser, meddelelser om ophavsret og andre relevante dokumenter på <https://opensource.lge.com>.

LG Electronics vil ligeledes tilbyde dig den åbne kildekode på en CD-ROM imod et gebyr, der dækker omkostningerne ved at udføre sådan en distribution (som f.eks. udgifter til medier,

forsendelse og ekspedition). Send en forespørgsel til opensource@lge.com.

Dette tilbud gælder for alle, der har modtaget disse oplysninger, i en periode på tre år efter vores sidste forsendelse af dette produkt.

Smart Diagnosis

Brug denne funktion til at hjælpe dig med at diagnosticere og løse problemer med apparatet.

BEMÆRK

- Af grunde, der ikke kan henføres til LGE's uagtsomhed, fungerer tjenesten muligvis ikke på grund af eksterne faktorer som, men ikke begrænset til, utilgængelighed eller afbrydelse af Wi-Fi, lokal app-butikspolitik eller utilgængelighed af appen.
- Funktionen kan ændres uden forudgående varsel og kan have en anden form afhængigt af hvor du befinder dig.

Brug af LG ThinQ til at diagnosticere problemer

Hvis du oplever et problem med dit Wi-Fi-udstyr, kan det overføre fejlfindingsdata til en smartphone ved hjælp af **LG ThinQ**-applikationen.

- Start **LG ThinQ**-applikationen, og vælg funktionen **Smart Diagnosis** i menuen. Følg instruktionerne i **LG ThinQ**-applikationen.

Brug af lyd diagnosen til at diagnosticere problemer

Følg instruktionerne nedenfor for at anvende den hørbare diagnosemetode.

- Start **LG ThinQ**-applikationen, og vælg funktionen **Smart Diagnosis** i menuen. Følg instruktionerne for lyd diagnosen i **LG ThinQ**-applikationen.

- 1 Tryk på knappen **Tænd/sluk** for at tænde for apparatet.

- 2 Tryk på knappen  **Indstillinger**.

- 3 Drej på knappen for at vælge **Flere indstillinger**, og tryk derefter på knappen ✓.

- 4 Drej på knappen for at vælge **Smart Diagnosis**, og tryk derefter på knappen ✓.

- 5 Placer din smartphones mikrofon i nærheden af knappen **Tænd/sluk**, og tryk på knappen ✓.
 - Hold din smartphones mikrofon mod knappen **Tænd/sluk**, indtil dataoverførslen er færdig.

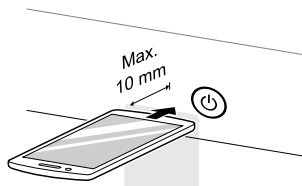

- 6 Når dataoverførslen er afsluttet, slukker apparatet.

BEMÆRK

- For at opnå det bedste resultat må smartphonen ikke flyttes, mens tonerne sendes.

VEDLIGEHOLDELSE

⚠ ADVARSEL

- Inden rengøring af apparatet skal stikket trækkes ud af stikkontakten for at undgå elektrisk stød. Manglende overholdelse af denne advarsel kan medføre alvorlig skade, elektrisk stød eller dødsfald.
- Brug aldrig stærke kemikalier, ætsende rengøringsmidler eller opløsningsmidler til at rengøre apparatet. De kan beskadige overfladebehandlingen.

Rengøring efter hver vask

Hvad skal rengøres

Tag altid tøjet ud af vaskemaskinen, så snart programmet er færdigt. Hvis der efterlades fugtig tøj i vaskemaskinen, kan det blive krøllet, og der kan opstå farveafsmitning og lugt.

- Når vaskeprogrammet er slut, skal lågen og lågen pakning aftørres for at fjerne fugt.
- Lad lågen stå lidt åben, så tromlen kan tørre.
- Aftør apparatet med en tør klud for at fjerne fugt.

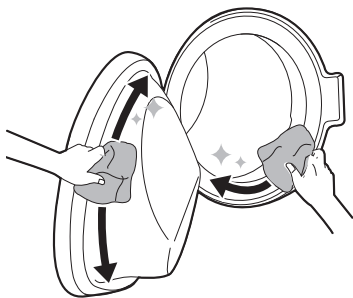

⚠ ADVARSEL

- Lad kun lågen stå åben for at tørre indersiden af apparatet, hvis børn holdes under opsyn i hjemmet.

Udvendig rengøring

Korrekt vedligeholdelse af dit apparat kan forlænge levetiden.

Udvendigt

- Hvis der spildes noget på maskinen, skal det straks tørres op.
- Aftørres med en fugtig klud og derefter med en tør klud, så der ikke er fugt kabinetsamlinger og sprækker.
- Tryk ikke på maskinens overflade eller displayet med skarpe genstande.

Låge

- Vask med en fugtig klud på ydersiden og indersiden, og tør med en blød klud.

⚠ ADVARSEL

- Forsøg ikke at adskille eventuelle paneler eller skille apparatet ad. Anvend ikke skarpe genstande på betjeningspanelet til at betjene apparatet.

Regelmæssig rengøring af maskinen

Rengør tromlen

Rengøring af tromlen

Dette er et specielt program til at hjælpe med at rengøre apparatets inderside ved at lægge i blød, vaske, skylle og centrifugere.

Kør denne funktion **en gang om måneden** (eller oftere om nødvendigt) for at reducere ophobning af vaskemiddel og skyllemiddel og andre rester.

- Hvis der er en dårlig lugt eller skimmel inde i apparatet, skal du køre denne funktion **en gang om ugen i 3 uger** ud over de regelmæssigt påpegede intervaller.

BEMÆRK

- Meddelelsen **Rengøring af trumlen** vises for at henlede opmærksomheden på anbefalingen om at anvende denne funktion.

1 Tøm apparatet for alt tøj og andre genstande, og luk lågen.

2 Åbn sæbeskuffen og fyld afkalkningspulver i rummet til hovedvask.

- Tabletter kan placeres direkte i tromlen som et alternativ til pulver.

3 Luk sæbeskuffen langsomt.

4 Tænd for strømmen og vælg derefter **Rengøring af trumlen**.

5 Tryk på knappen **Start/Pause** for at starte.

6 Lad lugen stå åben, så indersiden af apparatet kan tørre helt.

- Når apparatets inderside ikke tørres fuldstændigt, kan det forårsage en dårlig lugt eller skimmel.

⚠ ADVARSEL

- Lad kun lågen stå åben for at tørre indersiden af apparatet, hvis børn holdes under opsyn i hjemmet.

Rengøring af filter til indløbsslangen

Filteret på vandindløbet opsamler kalk og andre sedimentter, der kan være i vandet, der tilføres apparatet. Rengør indløbsfilteret cirka hver sjette måned, eller oftere, hvis vandet er meget hårdt eller indeholder spor af kalksten.

- Luk for vandhanerne til apparatet, hvis det ikke skal bruges i en længere periode (f.eks. ferie), især hvis der ikke er et gulv afløb i nærheden.
- **Vandforsyning**-meddelelse vises på betjeningspanelet, når der ikke strømmer vand ind i sæbeskuffen.

1 Sluk for strømmen, luk for vandhanen, og skru vandindløbsslangen af.

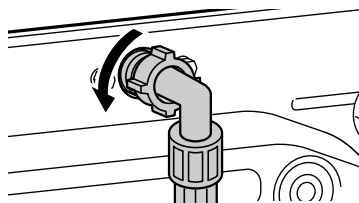

2 Fjern vandindtagsfilteret med en lille tang, og rengør derefter filteret ved hjælp af en mellemlødt tandbørste.

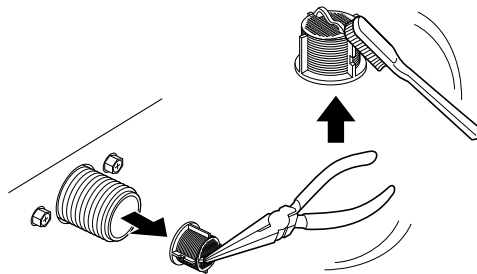

Rengøring af afløbspumpefilter og udførelse af en nødvandudtømmning

Afløbsfilteret opsamler tråde og små genstande, der kan være glemt i tøjet ved et uheld. Sørg for, at filteret er rent hver sjette måned, så apparatet kan fungere så godt som muligt.

42 VEDLIGEHOLDELSE

Lad vandet køle af før rengøring af filteret til afløbspumpen. Åbn lågen i nødstilfælde, eller udfør en nødudtømning af vandet.

1 Træk apparatets stik ud af stikkontakten.

2 Åbn dækslet, og træk afløbsslangen ud.

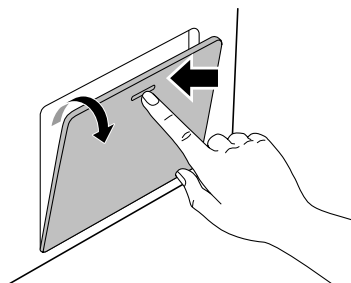

3 Fjern først afløbsproppen fra afløbsslangen, og aftap derefter vandet.

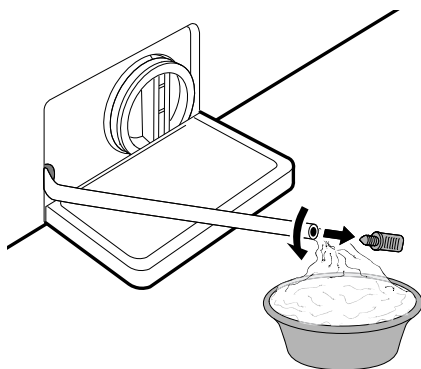

4 Skru langsomt afløbspumpefilteret af for at aftape det resterende vand, og fortsæt

derefter med at fjerne alt affald eller alle genstande fra filteret.

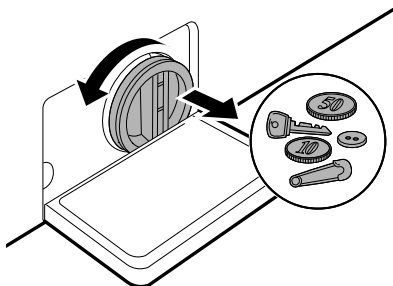

5 Rens pumpefilteret og pumpens åbning med en børste.

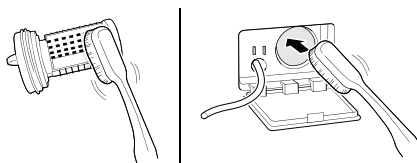

6 Efter rengøring af afløbspumpefilteret skal du forsigtigt indsætte filteret igen og skru afløbshætten tilbage med uret for at undgå skævdrejning og lækage.

7 Sæt stikket ind i afløbsslangen igen, og placér røret i dets holder. De lodrette og vandrette rørholdere er beregnet til korrekt opbevaring af drænrøret.

8 Luk dækslet.

⚠ FORSIGTIG

- Vær forsigtig under tømning, da vandet kan være varmt.
- Skub ikke afløbsslangen tilbage i skabet. Det vil beskadige slangen.

- Kør programmet til rengøring af tromle én gang om måneden (eller oftere hvis nødvendigt) for at fjerne aflejret vaskemiddel og andre rester.

Rengøring af sæbeskuffen

Rengøringsmiddel og skyllemiddel kan ophobes i sæbeskuffen. Flydende vaskemidler kan forblive under sæbeskuffen og udtømmes ikke helt. Fjern skuffen og indsatserne, og tjek for ophobet vaskemiddel **en eller to gange om måneden**.

- 1 Sæbeskuffen fjernes ved at trække skuffen lige ud, indtil den stopper.
 - Træk derefter skuffen forsigtigt ud, mens du trykker hårdt på frigivelsesknappen.

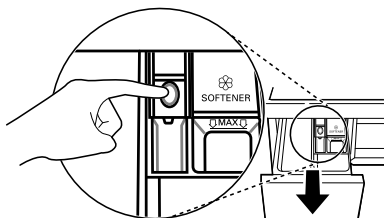

- 2 Fjern aflejringer af vaskemiddel og skyllemiddel.
 - Skyl skuffen og skuffens dele med varmt vand for at fjerne aflejringer af vaske- og skyllemiddel. Brug kun vand til at rengøre sæbeskuffen.
- 3 Brug en klud eller lille blød børste til at rense skuffens fordybning.
 - Fjern alle aflejringer i den øverste og nederste del af fordybningen.
- 4 Brug en tør klud eller et håndklæde til at fjerne eventuel fugt efter rengøring.
- 5 Saml skuffens dele i de passende rum, og sæt skuffen på plads igen.

FEJLFINDING

Betjening af apparatet kan føre til fejl og fejlfunktioner. Følgende tabeller indeholder mulige årsager og bemærkninger til at løse en fejlmeddelelse eller fejlfunktion. Det anbefales at læse tabellerne nedenfor omhyggeligt for at spare tid og penge, brugt på at ringe til LG Electronics servicecenter.

Før du tilkalder service

Apparatet er udstyret med en automatisk sikkerhedskontrol, der på et tidligt tidspunkt finder og diagnosticerer fejl. Hvis apparatet ikke fungerer korrekt eller slet ikke fungerer, skal du gennemgå følgende punkter, før du kontakter LG Electronics-servicecenter.

Fejlmeddelelser

Symptomer	Årsag & Løsning
Døren er åben	<p>Døren åbnes.</p> <ul style="list-style-type: none"> • Åbn og luk døren igen. Hvis meddelelsen fortsat vises, skal du tage netledningen ud og ringe efter service.
Døren er låst op	<p>Døren er ikke fastgjort.</p> <ul style="list-style-type: none"> • Luk og fastgør døren. Hvis meddelelsen fortsat vises, skal du tage netledningen ud og ringe efter service.
Vandforsyning	<p>Vandforsyningen er ikke tilstrækkelig i denne placering. Vandet løber ikke ind i apparatet eller løber langsomt ind.</p> <ul style="list-style-type: none"> • Prøv andre vandhaner i huset.
	<p>Vandforsyningshanen er ikke helt åben. Vandet løber ikke ind i apparatet eller løber langsomt ind.</p> <ul style="list-style-type: none"> • Åbn hanen helt.
	<p>Indløbsslanger er bøjedede.</p> <ul style="list-style-type: none"> • Udret slangen, eller installer vandforsyningsslangen igen.
	<p>Filteret på indløbsslangen er tilstoppet.</p> <ul style="list-style-type: none"> • Kontrollér og rengør indløbsventilfilteret, når du har lukket for vandhanerne og fjernet slangeforbindelserne til vaskemaskinen.
Dræning	<p>Afløbsslangen er bøjet eller tilstoppet. Vandet i apparatet drænes ikke eller drænes langsomt.</p> <ul style="list-style-type: none"> • Rens og udret afløbsslangen.
	<p>Udløbsfilteret er tilstoppet.</p> <ul style="list-style-type: none"> • Kontrollér og rens afløbsfiltret.

Symptomer	Årsag & Løsning
Ubalance	<p>Apparatet har et system, som påviser og retter apparatets ubalance.</p> <ul style="list-style-type: none"> Tøjet kan være for vådt i slutningen af programmet. Omarrangér vasketøjet for at tillade korrekt centrifugering. Luk lågen, og tryk på knappen Start/Pause. Det kan tage et øjeblik, før apparatet begynder at centrifugere. Lågen skal være låst, før centrifugering kan aktiveres.
	<p>Vaskemængden er for lille. Dette system kan stoppe centrifugering eller endda afbryde centrifugeringsprogrammet helt, hvis der vaskes tunge genstande (f.eks. bademåtte, badekåbe osv.).</p> <ul style="list-style-type: none"> Tilføj 1 eller 2 lignende genstande eller mindre stykker tøj til at hjælpe med at afbalancere mængden. Luk lugen og tryk på knappen Start/Pause. Det kan tage et øjeblik før apparatet begynder at centrifugere. Lugen skal være låst før centrifugering kan aktiveres.
Intet vand registreret	<p>Vandstandssensoren svigter.</p> <ul style="list-style-type: none"> Luk for vandhanen. Tag stikket ud af stikkontakten. Ring til service.
Motorfejl	<p>Motoren er overbelastet.</p> <ul style="list-style-type: none"> Lad apparatet vente i 30 minutter, indtil motoren er kølet ned, og genstart derefter programmet.
Vandet er for højt	<p>Maskinen overfyldes med vand på grund af en muligvis defekt vandventil.</p> <ul style="list-style-type: none"> Luk for vandhanen. Tag stikket ud af stikkontakten. Ring til service.
Frysefejl	<p>Overbelastning i motoren.</p> <ul style="list-style-type: none"> Fyld varmt vand i tromlen for at optø afløbsslangen og afløbspumpen. Tildæk indløbsslangen med et vådt og varmt håndklæde.
Ingen temperatur registreret	<p>Dette er en kontrolfejl.</p> <ul style="list-style-type: none"> Træk stikket ud, og kontakt vores servicecenter.
Vibrationssensor	<p>Vibrationssensor svigter.</p> <ul style="list-style-type: none"> Kontakt vores servicecenter.
Kommunikationsfejl	<p>Apparatet fungerer ikke ordentligt.</p> <ul style="list-style-type: none"> Kontakt vores servicecenter.



Støj, du muligvis hører

Symptomer	Årsag & Løsning
Rasle- og bankelyde	<p>Fremmedlegemer såsom nøgler, mønter eller sikkerhedsnåle kan være kommet ind i tromlen.</p> <ul style="list-style-type: none"> Stop apparatet, og kontrollér tromlen for fremmedlegemer. Hvis støjen fortsætter, efter at apparatet er genstartet, skal du tilkalde service.

Symptomer	Årsag & Løsning
Dunkelyde	<p>Meget tungt tøj kan forårsage en dunkende lyd. Dette er som regel normalt.</p> <ul style="list-style-type: none"> • Hvis lyden fortsætter, er apparatet sandsynligvis i ubalance. Stop det, og fordel tøjet ligeligt.
	<p>Tøjet kan være ude af balance.</p> <ul style="list-style-type: none"> • Stop programmet midlertidigt, og fordel tøj mængden, efter at lågen låser op.
Vibrationslyde	<p>Emballagematerialer er ikke fjernet.</p> <ul style="list-style-type: none"> • Fjern emballagematerialer.
	<p>Vasketøjet kan være fordelt ujævnt i tromlen.</p> <ul style="list-style-type: none"> • Stop programmet midlertidigt, og fordel tøj mængden, efter at lågen låser op.
	<p>Ikke alle justeringsfødder hviler fast og jævnt på gulvet.</p> <ul style="list-style-type: none"> • Se instruktionen Nivellering af apparatet for at justere apparatets nivellering.
	<p>Gulvet er ikke hårdt nok.</p> <ul style="list-style-type: none"> • Kontrollér, om gulvet er fast og ikke bøjer. Se Krav til installationssted for at vælge den rigtige placering.

Betjening

Symptomer	Årsag & Løsning
Vandlækage.	<p>Husets afløbsrør er tilstoppede.</p> <ul style="list-style-type: none"> • Rens afløbsrøret. Kontakt evt. en vvs-tekniker.
	<p>Lækage forårsaget af forkert installation af afløbsslange eller tilstoppet afløbsslange.</p> <ul style="list-style-type: none"> • Rengør og ret afløbsslangen ud. Kontrollér og rengør afløbsfiltret regelmæssigt.
	<p>Afløbspumpens filterhætte er ikke korrekt monteret.</p> <ul style="list-style-type: none"> • Montér afløbspumpefilteret igen.
Apparatet fungerer ikke.	<p>Betjeningspanel er slukket på grund af inaktivitet.</p> <ul style="list-style-type: none"> • Det er helt normalt. Tryk på knappen Tænd/sluk for at tænde for apparatet.
	<p>Apparatet er ikke tilsluttet.</p> <ul style="list-style-type: none"> • Sørg for at ledningen er korrekt tilsluttet til en fungerende stikkontakt.
	<p>Vandforsyning er slukket.</p> <ul style="list-style-type: none"> • Åbn helt for vandforsyningshanen.

Symptomer	Årsag & Løsning
Apparatet fungerer ikke.	Betjeningsknapper er ikke indstillet korrekt. <ul style="list-style-type: none"> Kontroller, at programmet er indstillet korrekt. Luk lågen og tryk på knappen Start/Pause.
	Lågen er åben. <ul style="list-style-type: none"> Luk lågen, og sørg for, at intet er fanget under lågen, som forhindrer den i at lukke helt.
	Relæ/sikring er udløst/sprunget. <ul style="list-style-type: none"> Kontrollér relæer/sikringer. Udskift sikringerne, eller nulstil relæet. Apparatet bør være på en dedikeret kreds. Apparatet vil genoptage programmet, hvor det stoppede, når strømmen genoprettes.
	Kontrol skal nulstilles. <ul style="list-style-type: none"> Tryk på knappen Tænd/sluk og vælg derefter det ønskede program og tryk på knappen Start/Pause.
	der blev ikke trykket på Start/Pause, efter et ønsket program blev valgt. <ul style="list-style-type: none"> Tryk på knappen Tænd/sluk, vælg derefter det ønskede program og tryk på knappen Start/Pause. Apparatet slukkes, hvis der ikke trykkes på knappen Start/Pause inden for et bestemt tidsrum.
	Ekstremt lavt vandtryk. <ul style="list-style-type: none"> Kontrollér en anden hane i huset for at kontrollere, at husholdningens vandtryk er tilstrækkeligt.
	Apparatet varmer vandet eller skaber damp. <ul style="list-style-type: none"> Tromlen kan stoppe med at fungere midlertidigt under visse programmer, mens vandet opvarmes sikkert til en indstillet temperatur.
Apparatet stopper i et par minutter og starter derefter igen.	En motorbeskyttelsesenhed er blevet aktiveret for at forhindre motorophedning. <ul style="list-style-type: none"> Dette er helt normalt. Hvis motorbeskyttelsesenheden aktiveres, stopper apparatet i et par minutter og starter derefter igen.
Knapperne virker muligvis ikke korrekt.	Indstillingen Børnesikring er aktiveret. <ul style="list-style-type: none"> Deaktiver indstillingen Børnesikring efter behov.
Lågen åbner ikke.	Lågen kan ikke åbnes af sikkerhedsmæssige årsager, når apparatet starter. <ul style="list-style-type: none"> Det er normalt. Du kan trygt åbne lågen når /  er slukket.
Apparatet påfyldes ikke korrekt.	Indløbsfiltret er tilstoppet. <ul style="list-style-type: none"> Sørg for, at indløbsfiltre på påfyldningsventiler ikke er tilstoppet.
	Indløbsslanger kan være bøjede. <ul style="list-style-type: none"> Kontrollér, at indløbsslanger ikke er bøjede eller klemte.
	Utilstrækkelig vandforsyning. <ul style="list-style-type: none"> Kontrollér, at vandhanerne til både koldt og varmt vand er åbnet helt.

Symptomer	Årsag & Løsning
Apparatet påfyldes ikke korrekt.	<p>Der er byttet om på indløbsslanger til varmt og koldt vand.</p> <ul style="list-style-type: none"> • Kontrollér tilslutningen af indløbsslanger.
Apparatet udtømmer ikke vandet.	<p>Bøjet afløbsslange.</p> <ul style="list-style-type: none"> • Kontrollér, at afløbsslangen ikke er bøjet.
	<p>Afløbet er placeret mere end 1 m over gulvhøjde.</p> <ul style="list-style-type: none"> • Kontrollér, at afløbsslangen ikke er mere end 1 m over apparatets underside.
Vaskemiddel fordeles ufuldstændigt eller ikke fordeles slet ikke.	<p>Der anvendes for meget vaskemiddel.</p> <ul style="list-style-type: none"> • Følg anvisningerne fra producenten af vaskemidlet.
	<p>Afløbspumpefiltret kan være stoppet.</p> <ul style="list-style-type: none"> • Rens afløbsfilteret.
Vaskeprogram er længere end normalt.	<p>Tøjmængden er for lille.</p> <ul style="list-style-type: none"> • Tilføj flere elementer for at gøre det muligt for apparatet at afbalancere belastninger.
	<p>Tungt tøj er blandet med lettere tøj.</p> <ul style="list-style-type: none"> • Forsøg altid at vaske tøj med samme vægt for at tillade apparatet at fordele vasketøjets vægt for centrifugering.
	<p>Mængden af vasketøj er i ubalance.</p> <ul style="list-style-type: none"> • Fordel mængden manuelt, hvis tøjet er blevet sammenfiltret.
Cyklusafslutningen er forsinket	<p>Der er påvist ubalance eller program til fjernelse af skum kører.</p> <ul style="list-style-type: none"> • Dette er normalt. Den resterende tid, der vises på displayet, er kun en anslået varighed. Den reelle tid kan variere.

Ydelse

Symptomer	Årsag & Løsning
Dårlig fjernelse af pletter	<p>Gamle pletter.</p> <ul style="list-style-type: none"> • Tøj, der tidligere er blevet vasket, kan have gamle pletter. Disse pletter kan være vanskelige at fjerne og kan kræve håndvask eller forbehandling for at hjælpe med pletfjernelse.
Farveafsmitning	<p>Blege- eller skyllemiddel tilføres for tidligt.</p> <ul style="list-style-type: none"> • Sæbeskuffen er overfyldt. Det medfører, at blegemiddel eller skyllemiddel tilføres hurtigt. Mål altid mængden af blege- eller skyllemiddel for at forhindre overfyldning. • Luk sæbeskuffen langsomt.

Symptomer	Årsag & Løsning
Farveafsmitning	Blege- eller skyllemiddel blev tilsat direkte til tøjet i tromlen. <ul style="list-style-type: none"> • Brug altid sæbeskuffen for at sikre, at blegemiddel eller skyllemiddel tilsættes korrekt på det rigtige tidspunkt i programmet.
	Tøj blev ikke sorteret ordentligt. <ul style="list-style-type: none"> • Vask altid mørke farver separat fra lyse farver og hvide for at forhindre misfarvning. • Vask aldrig meget snavset tøj med mindre snavset tøj.
Rynker	Apparatet tømmes ikke med det samme. <ul style="list-style-type: none"> • Tag altid tøjet ud af apparatet, så snart programmet er færdigt.
	Apparatet er overbelastet. <ul style="list-style-type: none"> • Apparatet kan være fuldt belastet, men tromlen bør ikke være tæt pakket med tøj. Lågen skal nemt kunne lukkes.
	Der er byttet om på vandtilførselsslangerne til varmt og koldt vand. <ul style="list-style-type: none"> • Skylning med varmt vand kan give rynker i tøjet. Kontrollér tilslutningen af indløbsslangerne.
	Centrifugeringshastigheden kan være for høj. <ul style="list-style-type: none"> • Indstil centrifugeringshastigheden, så den passer til typen af tøj.

Lugt

Symptomer	Årsag & Løsning
Lugt af mug eller skimmel i apparatet.	Indersiden af tromlen blev ikke rensed ordentligt. <ul style="list-style-type: none"> • Kør funktionen Rengøring af tromlen med jævne mellemrum.
	Der kan opstå lugt, hvis afløbsslangen ikke installeres korrekt, hvilket medfører tilbageløb (vand, der løber tilbage ind i apparatet). <ul style="list-style-type: none"> • Sørg for ved installering af afløbsslangen, at den ikke slår bugter eller blokeres.
	Hvis sæbeskuffen ikke rengøres regelmæssigt, kan det opstå lugt fra mug eller fremmede stoffer. <ul style="list-style-type: none"> • Fjern og rengør sæbeskuffen, især i toppen og bunden af skuffens åbning.

Wi-Fi

Symptomer	Årsag & Løsning
Dit hjemmeapparat og din smartphone er ikke forbundet til wi-fi-netværket.	Adgangskoden til wi-fi-netværket, som du prøver at oprette forbindelse til, er forkert. <ul style="list-style-type: none"> Find wi-fi-netværket, der er forbundet til din smartphone, og fjern det, og registrer derefter apparatet i LG ThinQ.
	Mobildata til din smartphone er slået til. <ul style="list-style-type: none"> Slå mobildata fra på din smartphone, og registrer apparatet ved hjælp af wi-fi-netværket.
	Navnet på det trådløse netværk (SSID) er indstillet forkert. <ul style="list-style-type: none"> Navnet på det trådløse netværk (SSID) skal være en kombination af latinske bogstaver og tal. (Brug ikke specialtegn).
	Routerens frekvens er ikke 2,4 GHz. <ul style="list-style-type: none"> Der understøttes kun en routerfrekvens på 2,4 GHz. Indstil den trådløse router til 2,4 GHz, og slut apparatet til den trådløse router. Hvis du vil kontrollere routerens frekvens, skal du spørge din udbyder af internettjeneste eller routerens producent herom.
	Afstanden mellem apparatet og routeren er for stor. <ul style="list-style-type: none"> Hvis afstanden mellem apparatet og routeren er for stor, kan signalet være svagt, og forbindelse konfigureres muligvis ikke korrekt. Flyt routerens placering, så den er tættere på apparatet.

Kundeservice

Kontakt et LG Electronics-kundesupportcenter.

- For at finde et autoriseret LG Electronics-servicepersonale skal du gå til vores websted på www.lg.com og følge instruktionerne.
- Det anbefales ikke at reparere enheden selv, da det kan beskadige den yderligere og annullere garantien.
- Reserve dele, der henvises til i forordning 2019/2023, er tilgængelige i mindst 10 år.

Navn og adresse på importører af LG Electronics i EU

LG Electronics Nordic AB: Esbogatan 18, 164 94, Kista, Sweden

BEMÆRK

- Afhængigt af produkter eller modeller kan de faktiske importører være begrænset til enkelte datterselskaber. For EU-fremstillede enheder er der ingen relevant EU-importør.

Notat

