



MANUAL DE INSTRUÇÕES

Segurança e Referência

NanoCell

SAC serviço de atendimento
ao consumidor

4004 5400 Capitais e Regiões Metropolitanas

***0800 707 5454** Demais localidades

*Somente chamadas originadas de telefone fixo

www.lg.com/br

EM CASO DE DÚVIDA, CONSULTE NOSSO SAC

Para sua maior comodidade, solicite a instalação de seu produto (verifique as condições e disponibilidade) através do nosso site **www.lg.com/br** no item **Suporte** ou entre em contato com o SAC.

Copyright © 2020 LG Electronics Inc. Todos os direitos reservados.



LG

Life's Good

MANUAL DE INSTRUÇÕES

Segurança e Referência

NanoCell

49NAN081SNA

65NAN081SNA

50NAN079SND

65NAN086SNA

55NAN079SND

75NAN079SNA

55NAN081SNA

75NAN090SNA

55NAN086SNA

86NAN090SNA

65NAN079SNA

* TV LG LED usa a melhor tecnologia de LED backlight.

Antes de ligar seu aparelho, por favor, leia cuidadosamente este manual e mantenha-o para futuras referências.

Sumário

Apresentação	6
Prezado Consumidor	6
Meio Ambiente.....	6
Aviso importante	8
Instruções de Segurança Importantes	8
Instruções de Segurança	10
Não coloque a TV e seus acessórios nestes ambientes:	11
Ventilação	12
Cabo de força	12
Casos especiais	14
Pilhas e acessórios.....	15
Movimentação	15
Limpeza.....	16

Iniciando	16
Itens Opcionais.....	20
Movimentar e Transportar a TV	21
Montagem	24
Usando o botão	28
Conexões	29
Conexão ANTENNA IN ou CABLE IN	30
Outras Conexões	31
Dispositivos externos	33
Controle Remoto	35
Controle Smart Magic	35
Registrar o Smart Magic.....	39
Cancelar registro	40
Suporte	40

Solução de Problemas.....	40
Tela da TV anormal.....	42
Ruídos gerados na TV.....	43
Guia do Usuário na TV	44
Licenças.....	44
Software Livre	45
Regulamentos.....	46
Certificação Anatel	48
Certificado de Garantia	51

Apresentação

Prezado Consumidor

Parabéns e bem-vindo à Família LG, você está levando para sua casa um produto de alta tecnologia e de fácil operação. Usufua de todos os recursos lendo atentamente este manual e seguindo as orientações aqui descritas. Se ainda surgirem dúvidas, **Fale Conosco**. O número de atendimento está na capa deste manual.

Meio Ambiente

Somos uma empresa preocupada com o meio ambiente. O nosso compromisso é promover o aprimoramento contínuo, procurando desenvolver produtos com o máximo de materiais recicláveis. A sua consciência ambiental também é importante, destine esses materiais de forma adequada. Siga as dicas abaixo e colabore com o meio ambiente:

1. Manuais e Embalagens:

Os materiais utilizados nas embalagens (manuais, caixas de papelão, plásticos,

sacos e calços de EPS - isopor) dos produtos LG são 100% recicláveis. Procure fazer esse descarte preferencialmente em recicladores especializados.

2. Produto, Pilhas e Baterias:

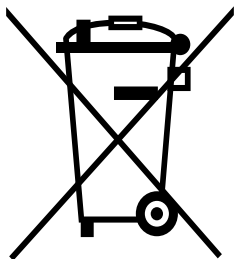

1. Não é recomendável o descarte de pilhas ou baterias em lixo comum.
2. Após o uso, estes itens devem ser descartados de forma adequada, sob o risco de ocasionarem danos ao meio ambiente e à saúde humana (Resolução Conama 401/2008).
3. No fim de sua vida útil descarte o produto de forma adequada, sob pena de ocasionar danos ao meio ambiente e à saúde humana.

3. Programa Coleta Inteligente

1. A LG criou o **Programa Coleta Inteligente**, para facilitar e viabilizar o

descarte ambientalmente adequado de produtos, pilhas e baterias.

2. Através do Programa Coleta Inteligente, a LG disponibiliza pontos de coleta em localidades diversas, incluindo assistências técnicas autorizadas da LG Electronics. Para mais informações visite o site www.lg.com/br/suporte/coleta-seletiva ou contate nosso SAC através do número 4004-5400 (Capitais e Regiões metropolitanas) ou 0800-707-5454 (demais localidades).

Aviso importante

Evite o uso prolongado do aparelho com volume superior a 85 dB. Os níveis de ruído acima deste valor são prejudiciais à audição.

Instruções de Segurança Importantes

- Leia estas instruções.
- Guarde estas instruções.
- Dê atenção a todos os avisos.
- Siga corretamente todas as instruções.

- Não use o produto próximo a água.
- Limpe somente com pano seco.
- Não bloqueie as saídas de ventilação. Instale de acordo com as instruções descritas neste manual.
- Não instale próximo a fontes de calor tais como aquecedores, medidores de calor, fogões ou outros aparelhos (incluindo amplificadores) que produzam calor.
- Consertos, modificações e aquisição de acessórios devem ser feitos exclusivamente na Assistência Técnica ou Revendedor autorizado LG. Qualquer ajuste ou aquisição de itens não autorizados/aprovados acarretará na perda da garantia contratual.
- Desconecte a TV da tomada durante tempestades e quando o mesmo ficar por longos períodos fora de uso.

Instruções de Segurança

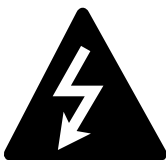

CUIDADO
RISCO DE CHOQUE
ELÉTRICO. NÃO ABRA!



PARA REDUZIR O RISCO DE CHOQUE ELÉTRICO, NÃO REMOVA A TAMPA TRASEIRA. NÃO INSIRA OBJETOS DENTRO DO APARELHO. NÃO EXISTEM PEÇAS PARA AJUSTE PELO USUÁRIO. ENCAMINHE-O AO SERVIÇO TÉCNICO AUTORIZADO.

 O sinal em forma de raio é destinado a alertar o usuário para a presença de tensões perigosas no interior do aparelho. Tocar nos componentes internos poderá resultar em choque elétrico.

 O ponto de exclamação é destinado a alertar o usuário para a existência de instruções importantes de uso.

ATENÇÃO: PARA REDUZIR O RISCO DE CHOQUE ELÉTRICO OU INCÊNDIO, NÃO EXPONHA ESTE EQUIPAMENTO À CHUVA OU UMIDADE.

Não coloque a TV e seus acessórios nestes ambientes:

- Mantenha o produto em ambientes com luz solar direta.
- Áreas com alta umidade, como banheiros.
- Próximos a qualquer fonte de calor, como fogões, velas, chamas de qualquer tipo ou outro dispositivo que produza calor.
- Próximos a balcões de cozinha ou umidificadores, pois o produto pode ser exposto a vapor ou óleo.
- Não exponha o produto a gotejamentos ou pingos d'água, objetos cheios de água como vasos ou taças por cima do aparelho (ex: em prateleiras acima do aparelho).
- Não instale este produto próximo a itens inflamáveis como gasolina, velas e não exponha a TV diretamente ao ar-condicionado.
- Não instale em lugares excessivamente empoeirados.

- Não seguir estas instruções pode causar: incêndio, choque elétrico, combustão/explosão, mal funcionamento ou deformação do produto.

Ventilação

- Instale a TV em ambientes com ventilação apropriada. Não a instale em espaços confinados.
- Não instale o produto sobre carpete ou almofada.
- Não obstrua as aberturas de ventilação enquanto a TV estiver ligada.
- Não toque nas aberturas de ventilação quando estiver usando a TV por um longo período, elas podem estar quentes.

Cabo de força

- O cabo de força fornecido está de acordo com a NBR 14.136 e para sua maior segurança, instale tomadas aterradas conforme a NBR 5410. Dúvidas sobre aterramento, plugue do cabo, tomadas e etc., contate um eletricista.

- Evite sobrecarga! Se possível, use tomadas dedicadas sem o uso de “benjamins” ou “réguas”.
- Faça verificação periódica do cabo de força e da tomada, se a aparência indicar desgaste ou dano, desligue a TV e substitua imediatamente o item danificado.
- Proteja o cabo de força de qualquer tipo de estresse físico ou mecânico (ser pisado, torcido, esmagado e etc.), não cole qualquer tipo de material condutor e ao manuseá-lo para conectar ou desconectar, faça sempre usando o plugue, nunca puxando pelo fio.
- A TV deve ser conectada em tomadas de fácil acesso. Isto facilita o desligamento do aparelho nos casos de problemas elétricos, tempestades ou defeitos no produto. Lembre-se, desligar o aparelho usando o controle ou o botão, coloca a TV em modo de espera, para desligá-la em definitivo retire o cabo de força da tomada.

Casos especiais

Caso aconteça alguma das situações abaixo, desligue imediatamente a TV da tomada e entre em contato com o SAC.

- Produto foi danificado de alguma forma. Não liga ou não responde a nenhum comando.
- Se água ou outra substância caiu no produto, tomada, cabo de força ou adaptador.
- Ao sentir cheiro de fumaça ou outros odores vindos da TV.
- Durante tempestades com raios ou quando não utilizar a TV por longos períodos de tempo. Lembre, nestes casos desligue a TV da tomada.
- Não use equipamentos elétricos de alta tensão perto da TV. Isto pode resultar em mau funcionamento.
- Nunca desmonte o adaptador AC ou o cabo de força, isto pode causar choque elétrico ou danos ao equipamento.

- Faça o manuseio do adaptador com cuidado, evite quedas. Forte impacto pode danificá-lo.
- Não toque a TV com as mãos molhadas, existe o risco de choque elétrico ou incêndio. Se o cabo de força ou o contato estiver molhado ou empoeirado, seque-o e limpe-o antes de usar.

Pilhas e acessórios

- Guarde estes itens em local seguro e fora do alcance de crianças.
- Não descarte as pilhas no fogo e não cause curto-circuito, desmonte ou permita que as pilhas sejam aquecidas.

Movimentação

- Mantenha todo o material de embalagem (sacos, material antiumidade) fora do alcance de crianças.
- Antes de mover, desligue o aparelho e desconecte todos os cabos de conexão. Não tente efetuar a movimentação do aparelho sozinho. Evite acidentes e prejuízos desnecessários.

- Não permita que a tela da TV sofra forte impacto e não coloque nada sobre ela. Em hipótese alguma deixe que objetos caiam sobre o produto.
- De forma alguma, aplique força excessiva com a mão, ou use objeto afiado (prego, lápis ou caneta) sobre a tela, isso pode danificá-la, causando danos irreparáveis.

Limpeza

Quando limpar, desligue da tomada e limpe suavemente com um pano macio e seco. Não borrife água ou produto de limpeza diretamente na tela da TV. Não limpe usando produtos químicos, incluindo limpador de vidro, qualquer tipo de odorizador, inseticida, lubrificantes, cera (carro, industrial), abrasivo, diluente, benzeno, álcool, etc., que podem danificar o produto e/ou a tela.

Iniciando

- Quando ligar a TV pela primeira vez, ela necessitará de aproximadamente 1 minuto para efetuar a inicialização.

- As imagens exibidas neste manual podem ser diferentes do seu aparelho.
- OSDs (informações de tela) podem ser diferentes se comparadas com este manual.
- No futuro, novos recursos podem ser adicionados a esta TV.
- Os menus e as opções disponíveis podem ser diferentes a partir da fonte de entrada ou modelo do produto utilizado.
- Os itens fornecidos com o produto podem variar dependendo do modelo.
- As especificações do produto ou o conteúdo deste manual podem ser alterados sem o prévio aviso para atualização das funções.
- Para uma conexão ideal, os cabos HDMI e dispositivos USB devem ter no máximo 10 mm de espessura (A) e 18 milímetros de largura (B). Caso, o dispositivo USB não se encaixe em sua TV, use cabos de extensão USB 2.0.

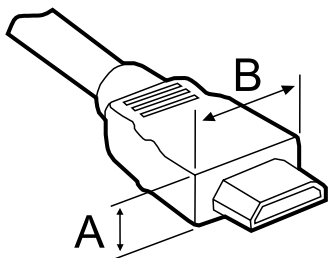

* $A \leq 10 \text{ mm}$

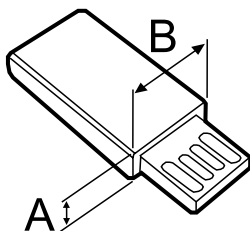

* $B \leq 18 \text{ mm}$

- Use somente cabo HDMI certificado. Usar cabo HDMI não certificado pode causar problemas de conexão ou na exibição de imagens.
- **Cabo HDMI recomendado:** Cabo Ultra High Speed HDMI®/™ (3 m ou menor).
- Para usar as conexões de forma correta, consulte também o manual do equipamento externo.
- Antes de efetuar qualquer conexão desligue o aparelho da tomada e tenha os cabos necessários para conexão.
- Remova a base antes de instalar a TV em um suporte de parede.

Cuidados

- Para garantir a segurança e a vida útil do produto, use somente itens aprovados e fornecidos com sua TV.

- Quaisquer danos ou ferimentos causados pelo uso de itens não aprovados não são cobertos pela garantia.
- Certifique-se de que os parafusos estejam bem apertados. Se eles não estiverem seguros o suficiente, a TV poderá inclinar-se e cair após ser instalada.
- Não aperte os parafusos com força excessiva, caso contrário, eles podem ser danificados.
- Ao fixar a base no aparelho de TV, coloque-a com a tela voltada para baixo sobre uma superfície plana, acolchoada e livre de objetos.
- Não aplicar substâncias estranhas (óleos, lubrificantes, etc.) aos parafusos durante a montagem da base na TV. Isso pode danificar o aparelho e invalidar a garantia.
- Ao fixar a base no aparelho de TV, utilize somente os parafusos fornecidos e indicados para a montagem do aparelho.

- Não coloque o produto no chão com a parte da frente virada para baixo. Isso pode resultar em danos para a tela.
- Não mova a TV se os organizadores e suportes de cabos estiverem pendurados e nem tente mover o aparelho segurando-os, pois eles podem quebrar causando lesões pessoais e danos à TV (dependendo do modelo).

Itens Opcionais

Os itens opcionais podem ser alterados ou modificados para melhorar a qualidade sem prévio aviso. Entre em contato com seu revendedor para comprar esses itens.

Controle Remoto Smart Magic

(Dependendo do modelo)

MR20GA

Verifique se a TV suporta Bluetooth. Esta informação está descrita na página de especificação do módulo de comunicação (página 48).

Movimentar e Transportar a TV

Por favor, siga os avisos para um transporte seguro e evite que a TV seja riscada ou danificada, independente do seu tipo e tamanho.

- Recomenda-se mover a TV na caixa ou nos materiais de embalagem, que a acompanham originalmente.
- Quando segurar a TV, a tela deve estar distante de você, para evitar arranhões.

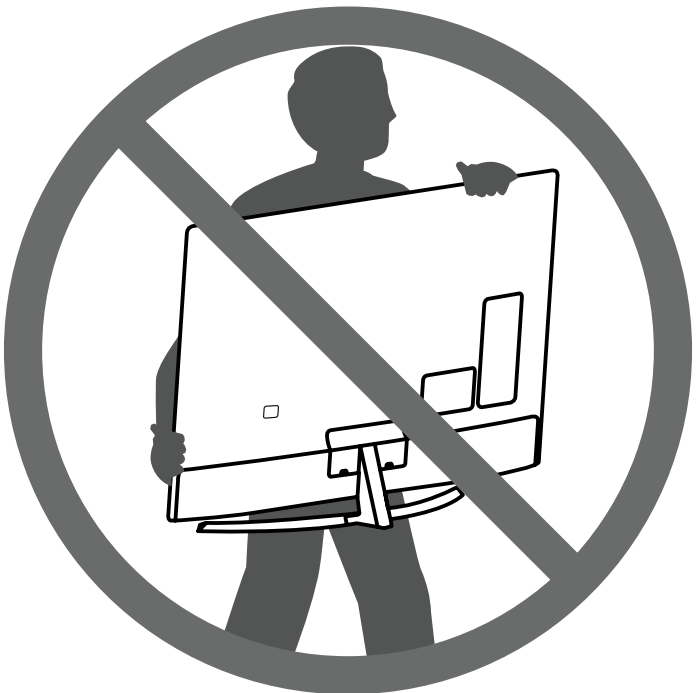

- Segure com firmeza pelo lado e pela parte inferior da moldura da TV.

Certifique-se de não segurar nas partes transparentes, alto-falantes ou na tela de proteção dos alto-falantes.

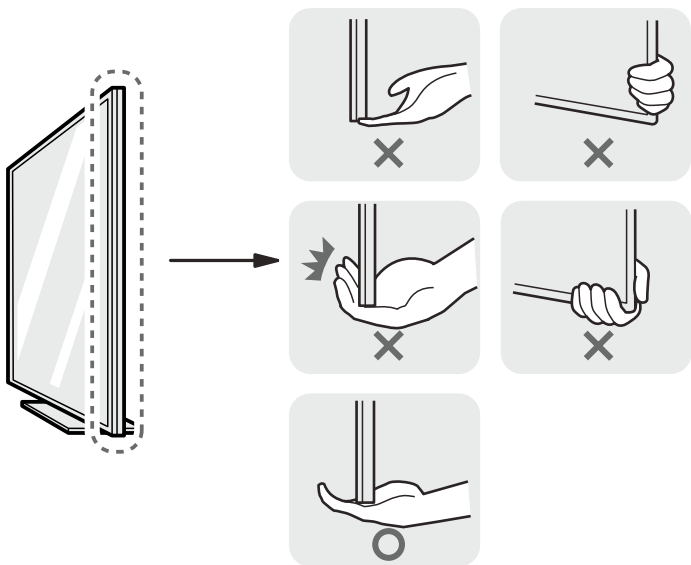

- Quando transportar a TV, evite solavancos ou vibrações excessivas.
- Quando transportar a TV, mantenha-a sempre na vertical, nunca a vire de lado, ou incline-a para esquerda ou direita.
- Ao manusear a TV, tome cuidado para não danificar o botão localizado na parte inferior ou traseira do aparelho.
- Independente do tamanho e peso do aparelho, efetue o transporte sempre com a ajuda de outra pessoa e siga as

instruções descritas nas imagens desta seção.

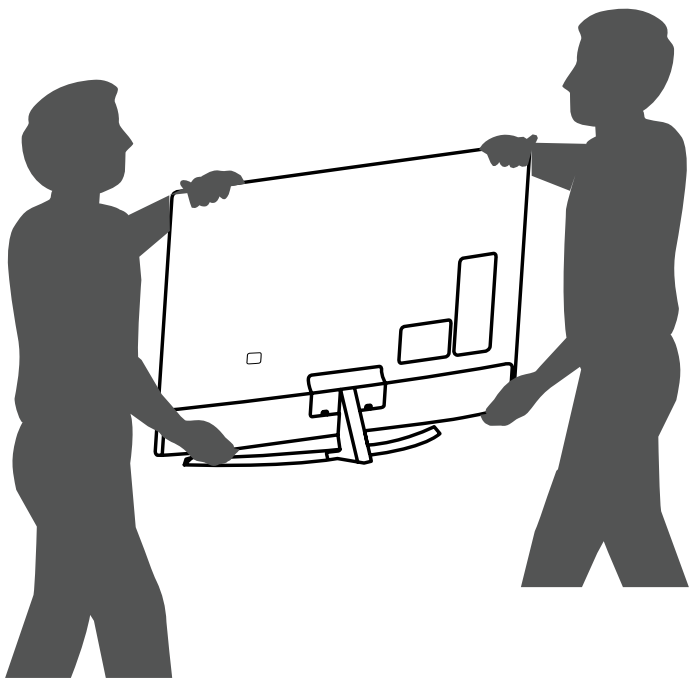

Cuidado

- Evite tocar na tela! Esta ação pode resultar em dano à tela ou em alguns pixels (pontos) usados para criar as imagens.

Montagem

Em uma mesa

(Dependendo do modelo)

Posicione a TV verticalmente sobre uma mesa. Deixe uns 10 cm (mínimo) de espaço da parede para uma ventilação adequada.

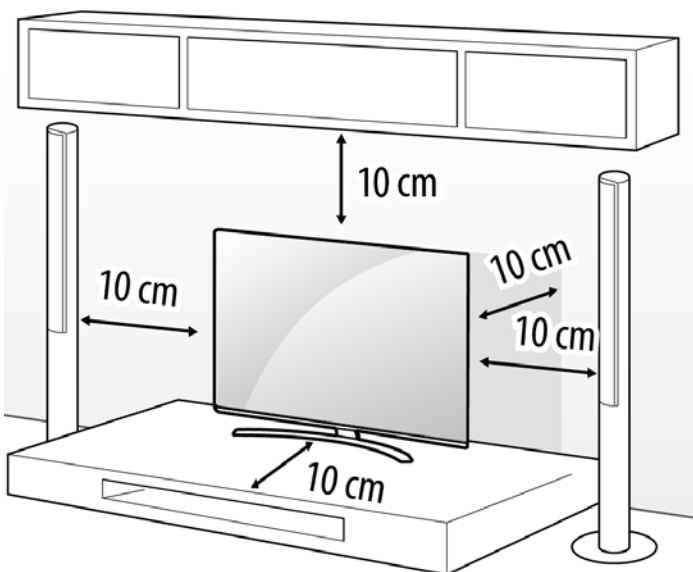

Na Parede

(Dependendo do modelo)

Instale o Suporte em uma parede sólida perpendicular ao piso. Ao instalar em outros materiais ou posição, poderão ocorrer acidentes ou danos. Evite prejuízos desnecessários, falando com seu revendedor e contratando somente pessoal

qualificado para efetuar a instalação do aparelho na parede.

Recomendamos o uso de suportes compatíveis com o padrão VESA, pois alguns deles são construídos para facilitar a conexão dos cabos. Porém, se estiver usando um suporte não ajustável, recomendamos primeiro efetuar a conexão de todos os cabos e em seguida instalar a TV na parede.

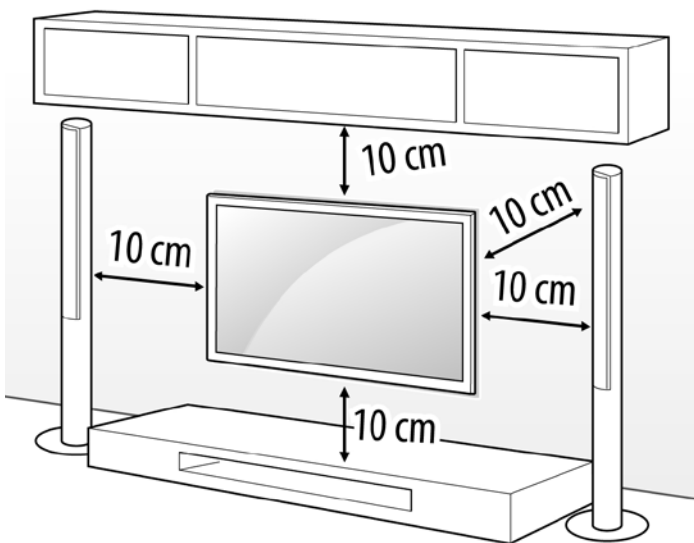

- Antes de instalar a TV no suporte de parede, recomendamos que o orifício da base seja coberto com fita, evitando que poeira ou insetos entrem em contato

com as partes internas do produto
(dependendo do modelo).

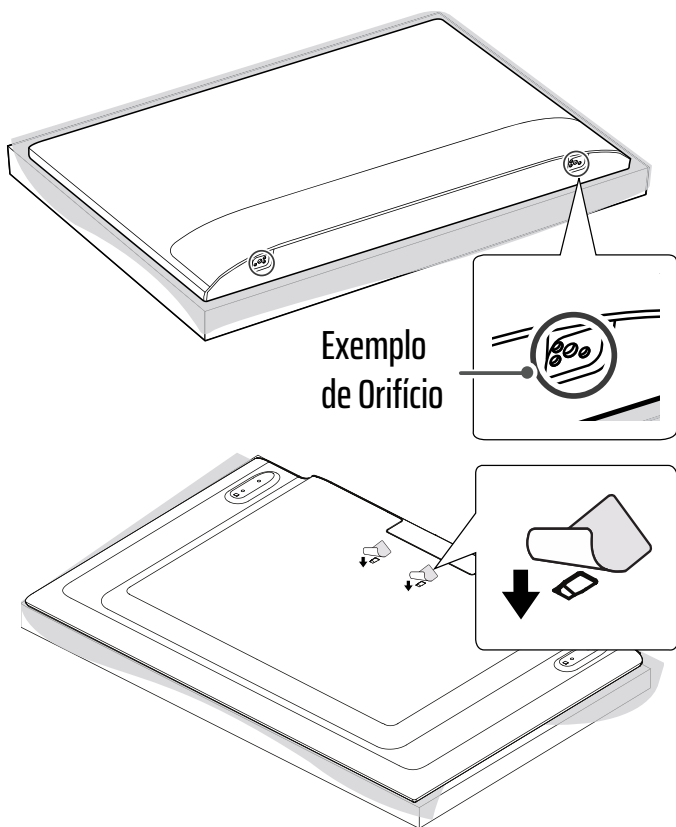

Suporte de parede

Para montagem, siga as instruções descritas no manual que acompanha o suporte de parede.

Cuidado

Para fixar a TV ao suporte não utilize parafusos fora do padrão especificado na tabela. Evite danos ao aparelho!

Modelo	49NAN081* 50NAN079*	55NAN079* 55NAN081* 55NAN086*
Medida A/B (mm)	200 x 200	300 x 300
Parafuso/ Quantidade	M6 - 4x	

Modelo	65NAN079* 65NAN081* 65NAN086*	75NAN079* 75/86NAN090*
Medida A/B (mm)	300 x 300	600 x 400
Parafuso/ Quantidade	M6 - 4x	M8 - 4x

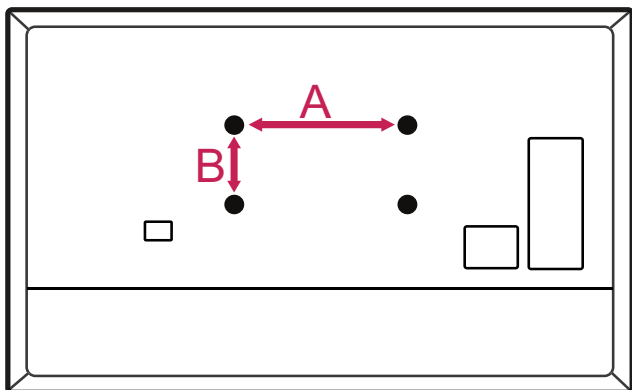

Usando o botão

Use o botão para operar as funções da TV de forma simples e rápida.

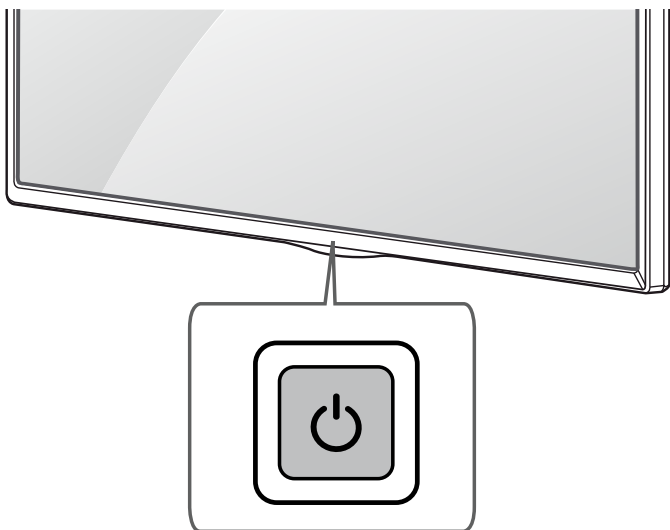

Funções básicas

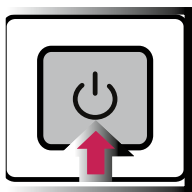

Ligar (pressione).

Desligar¹ (mantenha pressionado).

Acessar Menu (pressione²)

Selecionar Menu (mantenha pressionado³)





1 Todos os aplicativos serão fechados e qualquer gravação em andamento será parada.

2 Com a TV ligada, acesse e ajuste o menu pressionando o botão.

3 Selecione uma função quando acessar o menu.

Menu de ajustes

Ao ligar a TV, pressione o botão “” uma vez. Ajuste as opções do menu usando o botão.

	Desliga a TV.
	Seleciona uma entrada externa.
	Controle sonoro (volume).
	Navega na lista de canais.

Conexões

Conecte vários dispositivos externos à TV e selecione-os de acordo com sua necessidade. Para mais informações sobre um dispositivo externo, consulte o manual que o acompanha.

Conexão ANTENNA IN ou CABLE IN

Conecte sua antena externa ou cabo (decodificador) para sintonizar os canais de TV. O cabo RF (75 Ω) para conexão não é fornecido.

! Nota

- Primeiro efetue todas as conexões de dispositivos, para em seguida conectar o cabo de força na tomada. Este procedimento evita danos ao seu televisor.
- Para melhorar a qualidade da imagem em uma área com sinal fraco, compre um amplificador de sinal.
- Para conectar duas TVs ou mais, instale divisores de sinal.
- Se a antena não estiver instalada corretamente, contate o seu revendedor para obter uma instalação adequada.
- Transmissões diretas ULTRA HD não estão disponíveis devido a falta de definição de padrões.

Cuidado

- Tenha cuidado para não dobrar o fio de cobre do cabo RF.

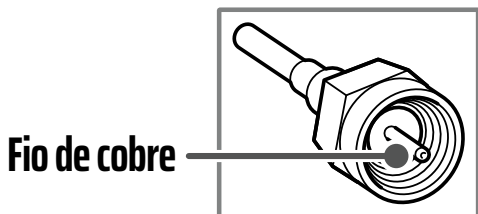

Outras Conexões

Conecte seus dispositivos externos à TV. Para obter a melhor qualidade de imagem e som, conecte o dispositivo externo usando um cabo HDMI. O cabo HDMI para conexão não é fornecido.

Conexão HDMI

- Efetue a conexão do cabo HDMI somente com o dispositivo externo e a TV desligados.
- **Formatos suportados de Áudio HDMI (dependendo do modelo):** True HD (48 kHz), Dolby Digital / Dolby Digital Plus (32 kHz / 44.1 kHz / 48 kHz), PCM (32 kHz / 44.1 kHz / 48 kHz / 96 kHz / 192 kHz).

- **As informações abaixo são úteis durante a reprodução de conteúdo ULTRA HD:**

Acesse:  ➔  ➔ [Imagem] ➔ [Configurações adicionais] ➔ [HDMI ULTRA HD Deep Color].

Somente NAN079*/NAN081*

[Ligado]

Suporte 4K @ 50/60 Hz (4:4:4, 4:2:2, 4:2:0).

[Desligado]: Suporte 4K @ 50/60 Hz (4:2:0).

Exceto NAN079*/NAN081*

[Ligado]: Suporte 4K @ 50/60 Hz (4:4:4, 4:2:2, 4:2:0).

[Somente entradas 3,4] Suporte 4K @ 100/120 Hz (4:4:4, 4:2:2, 4:2:0).

[Desligado]: Suporte 4K @ 50/60 Hz (4:2:0).

- Para melhor performance na reprodução de conteúdo **4K @ 100/120 Hz** e uso do recurso **eARC** é necessário utilizar cabo HDMI na versão 2.1.

- Se o dispositivo conectado à porta de entrada também suportar ULTRA HD Deep Color, sua imagem pode ser mais clara. No entanto, se o dispositivo não suportar, o mesmo pode não funcionar corretamente. Nesse caso, conecte o dispositivo a uma porta HDMI diferente ou altere [**HDMI ULTRA HD Deep Color**] para [**Desligado**].
- Disponível em modelos que suportem [**HDMI ULTRA HD Deep Color**].

Dispositivos externos

Dispositivos externos disponíveis para conexão: receptores HD, leitores de DVD, videocassetes, sistemas de áudio, dispositivos de armazenamento USB, PC, câmeras de vídeo ou câmeras e entre outros.

Nota

- Para gravar programas de TV em um gravador de DVD ou videocassete, consulte o manual de instruções destes dispositivos para efetuar as conexões corretamente.

- As conexões dos dispositivos externos apresentados podem ser diferentes das ilustrações nos manuais fornecidos com sua TV.
- Conecte dispositivos externos à TV, independente da ordem de entradas da TV.
- Para conectar console de jogos, use sempre o cabo fornecido com este dispositivo.
- Consulte o manual do equipamento externo para instruções de funcionamento.
- Em alguns casos pode haver interferência associada com a resolução, padrão vertical, contraste ou brilho no modo PC. Se a interferência estiver presente, mude a resolução, frequência de atualização ou ajuste o brilho e contraste no menu IMAGEM até que a imagem fique clara.
- Dependendo da placa de vídeo, algumas configurações de resolução não

permitirão o correto posicionamento da imagem na tela da TV.

- Alguns Hubs USB podem não funcionar. Se um dispositivo USB conectado através de um Hub USB não for detectado, conecte-o diretamente à porta USB na TV.
- Quando usar a conexão de rede com fios, recomendamos o uso de cabo tipo CAT 7.

Controle Remoto









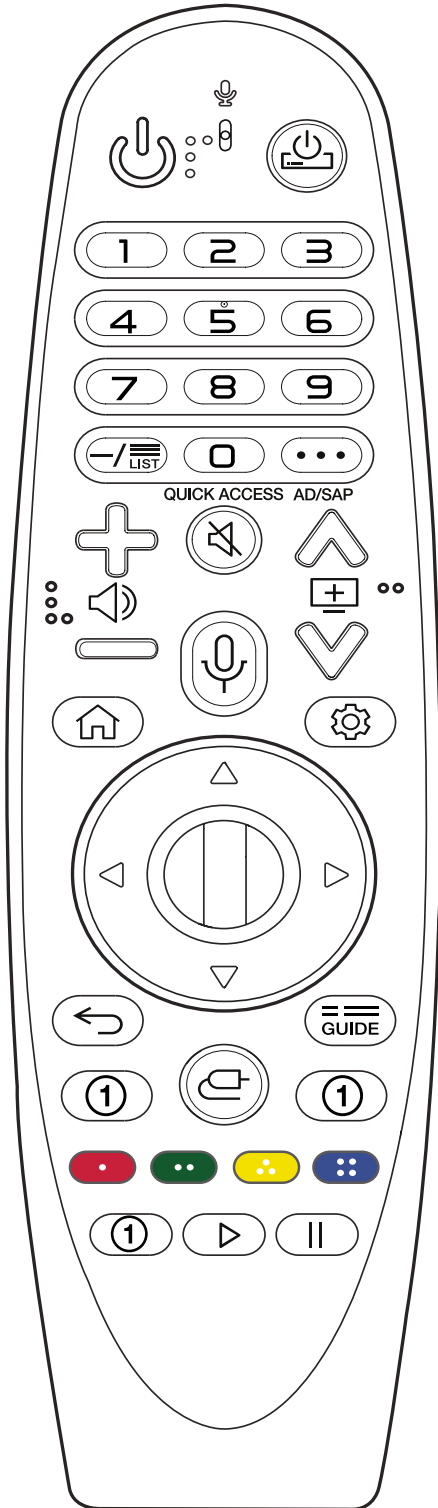

(Algumas funções apresentadas podem não estar disponíveis dependendo do país ou modelo).

As descrições neste manual são baseadas nos botões do controle remoto. Por favor, leia este manual com atenção e use sua TV corretamente.

Controle Smart Magic Funções

**** Para usar a função, mantenha o botão pressionado por 1 segundo.**









-  : Liga/Desliga a TV.
-  : Liga/Desliga o Decodificador (o uso da função necessita da configuração do controle remoto como **Universal**. Para mais detalhes, acesse o **Guia do Usuário na TV (página 44)**).
- **Botões NUMÉRICOS**: Selecciona canais ou item numerado nos menus.
- **** 9**: Acessa o menu [**Ajuda Rápida**].
- **— (DASH) / ** : Ativa canais de multiprogramação ou exibe a lista de canais.
- **** 0 (ACESSO RÁPIDO)**: Acesse funções/apps favoritos usando os botões numéricos.
- **...** (**Mais ações**): Exibe funções adicionais.
 - ✓ **** AD/SAP**: Acessa o áudio SAP, se disponível.
-    : Ajusta o nível sonoro.
-  : Efetua pausa sonora.
 - ✓ **** ** : Acessa o menu [**Acessibilidade**].
-    : Navega na lista de canais.

- **  : Fale mantendo o botão pressionado, ao finalizar o comando solte o botão.













Para usar a função é necessário estar conectado à internet.

Verifique os conteúdos recomendados. Alguns serviços podem não estar disponíveis dependendo do país.

-  : Acessa o menu principal do aparelho.
- ✓ **  : Exibe o histórico de funções.
-  : Exibe as configurações rápidas.
- ✓ **  : Exibe todas as configurações.
-  **Scroll (OK)**: Gire para navegar (opções e canais). Pressione-o e confirme uma ação.
-  : Use para navegar nos menus.

Ao pressioná-los durante o uso do cursor, o mesmo irá desaparecer e o controle funcionará como um controle



convencional. Para exibir o cursor, pressione **Scroll (OK)**.

-  : Volta ações.
- ✓ **  : Fecha todos os menus e retorna à última entrada selecionada.
-  : Exibe o Guia de Programação.
-  : Acessa o serviço de vídeo desejado.
-  : Selecione uma entrada externa.
- ✓ **  : Inicia o painel de controle.
- , , ,  : Use para acessar funções especiais.
- ✓ **  : Exibe as opções de gravação.
-  : Controla a reprodução de conteúdos.

Registrar o Smart Magic

1. Insira as pilhas no controle remoto.
2. Com a TV ligada, aponte o controle para a TV e pressione  **Scroll (OK)**. Repita o procedimento caso o registro falhe.





Cancelar registro

- Cancele o registro, mantendo  e  pressionados por 5 segundos.
- Cancele e registre num único processo. Mantenha  pressionado até mensagem de registro ser exibida.
- Execute estas ações quando encontrar algum problema ao registrar o controle com a TV.

Suporte

Solução de Problemas

Controle remoto não está atuando

- Ao usar o controle aponte-o para o sensor.
- Verifique se não existe nenhum objeto posicionado na frente do sensor remoto.
- Verifique a polaridade correta das pilhas ( para ,  para ) ou insira pilhas novas.

Não há visualização de imagem e nenhum som é reproduzido

- Verifique se o aparelho está ligado.
- Verifique se o cabo de força/adaptador está conectado a uma tomada de parede.
- Verifique se existe algum problema na tomada de parede, através da conexão de outros aparelhos.

TV desliga repentinamente

- Verifique as configurações de controle de energia. A fonte de alimentação pode estar desconectada.
- Verifique se o modo Standby Automático (dependendo do modelo) / Função Soneca / Desligar TV estão ativados no menu HORA.
- Se não houver nenhum sinal enquanto a TV estar ligada, ela será desligada automaticamente após 15 minutos de inatividade.

Tela da TV anormal

- Ao ligar a TV, se a mesma estiver fria ao toque, pode ocorrer uma pequena tremulação. Isso é normal e não há nada de errado com a TV. Por alguns minutos, uns defeitos de pixel podem ser visíveis na tela, aparecendo como pontos vermelhos, verdes ou azuis. No entanto, eles não têm nenhum efeito adverso sobre o desempenho da TV. Evite tocar na tela LCD, isto pode produzir efeitos de distorção temporária na mesma.
- Seu aparelho é um produto de alta tecnologia, com resolução de 2 a 6 milhões de pixels. Muito raramente existirão pontos finos na tela enquanto estiver vendo TV, estes pontos são pixels desativados e não afetam o desempenho do produto.
- Imagens fixas por longos períodos podem causar o efeito "retenção de imagem". Evite exibir imagens fixas na tela da TV por longos períodos.

Ruídos gerados na TV

- **Estalo ou ruído:** este tipo de ruído ocorre quando estiver vendo ou ligar a TV. Ele acontece por causa da contração térmica do plástico devido a temperatura e umidade. Este ruído é comum em aparelhos onde a deformação térmica é necessária.
- **Zumbido ou zunido no painel:** ruído de baixo nível gerado em circuitos elétricos que fornece grande quantidade de corrente para alimentar o aparelho.

Cuidado

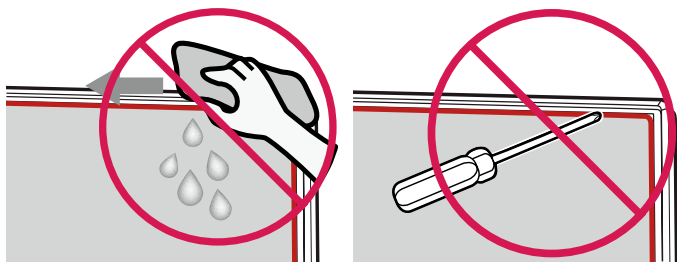

- Ao limpar o produto, tenha cuidado e não permita que nenhum líquido ou objeto estranho entre nos espaços existentes no painel ou gabinete (dependendo do modelo).

- Certifique-se de remover o excesso de água ou do produto de limpeza do pano.
- Não borrife água ou o produto de limpeza diretamente na tela da TV.
- Certifique-se de borrifar o pano seco, com água ou produto de limpeza o suficiente para efetuar a limpeza da tela.

Guia do Usuário na TV

Se desejar acesse mais informações diretamente no guia embutido na TV.

    [Suporte]  [Guia do Usuário]

Licenças

As licenças suportadas pela TV podem variar dependendo do modelo. Para mais detalhes visite www.lg.com/br.

HDMI™
HIGH DEFINITION MULTIMEDIA INTERFACE

POWERED BY

QUICK SET

(Somente modelos compatíveis
com o Controle Smart Magic)

 **HEVC Advance**™
Covered by Patents at patentlist.hevcadvance.com

Software Livre

Para obter o código-fonte das licenças GPL, LGPL, MPL e outras licenças de código aberto contidas neste produto, visite <http://opensource.lge.com>.

Além do código-fonte, todos os termos de licença que se refere a isenções de garantia e avisos de direitos autorais estão disponíveis para download.

A LG Electronics fornece o código-fonte aberto em CD-ROM*, os pedidos deverão ser efetuados via e-mail - opensource@lge.com. Esta oferta é válida por 3 (três) anos a partir da data de compra do produto.

* Taxas com custos de envio são de responsabilidade do solicitante.

Regulamentos

Cuidados







Nunca coloque um aparelho de televisão em um local instável. O aparelho pode cair, causando ferimentos graves ou morte. Muitas lesões, especialmente para as crianças, podem ser evitadas tomando precauções simples, como:

- Usando armários ou suportes recomendados pelo fabricante do aparelho de televisão.
- Utilizar móveis que podem seguramente apoiar o aparelho de televisão.
- Garantir que o aparelho de televisão não está instável sobre a borda do móvel de apoio.
- Não colocar o aparelho de televisão em um móvel alto (por exemplo, armários ou estantes) sem prender o móvel e o aparelho de televisão a um suporte adequado.

- Não colocar o aparelho de televisão em pano ou outros materiais que possam ser localizados entre o aparelho de televisão e mobiliário de apoio.
- Educar as crianças sobre os perigos de subir nos móveis para alcançar o aparelho de televisão ou seus controles.

Se o aparelho de televisão estiver sendo retido, enviado para o serviço técnico ou caso esteja se mudando, as mesmas considerações acima devem ser aplicadas.

Símbolos

	Refere-se à corrente alternada (AC).
	Refere-se à corrente contínua (DC).
	Refere-se ao equipamento Classe II.
	Refere-se ao modo Standby (espera).
	Refere-se à "Ligado" (energia).
	Refere-se à Tensão perigosa.

Certificação Anatel

O módulo de comunicação (RF) encontra-se certificado junto à ANATEL conforme o certificado abaixo:

MÓDULO WI-FI / BLUETOOTH
MODELO: LGSBWAC02



Agência Nacional de Telecomunicações

06804-19-01925

Para maiores informações, consulte o site da
ANATEL: www.anatel.gov.br

Este equipamento não tem direito à proteção contra interferência prejudicial e não pode causar interferência em sistemas devidamente autorizados.

(Somente NAN079*/NAN081*)

REDE WIRELESS (LGSBWAC02)

Padrão: IEEE 802.11a/b/g/n/ac

Faixa de Frequência: 1. 2400 ~ 2483.5 MHz;
 2. 5150 ~ 5725 MHz; 3. 5725 ~ 5850 MHz

Potência Máxima (Saída): 1. 18.5 dBm; 2. 17 dBm; 3. 18.5 dBm

BLUETOOTH

Faixa de Frequência: 2400 ~ 2483.5 MHz

Potência Máxima (Saída): 8.5 dBm

Contém FCC ID: BEJLGSBWAC02

Contém IC: 2703H-LGSBWAC02

! Nota

- Devido o canal de banda utilizada pelo país ser diferente, o usuário não poderá alterar ou ajustar a frequência de operação e este produto está definido para a tabela de frequência regional.
- Este dispositivo deverá ser instalado e operado com uma distância mínima de 20cm entre o dispositivo e seu corpo. Essa frase é para declaração geral para a consideração do ambiente de usuário.

(Exceto NAN079* /NAN081*)

**MÓDULO WI-FI / BLUETOOTH
MODELO: LGSBWAC92**



07096-18-09946

**Para maiores informações, consulte o site da
ANATEL: www.anatel.gov.br**

**Este equipamento não tem direito à proteção contra
interferência prejudicial e não pode causar
interferência em sistemas devidamente autorizados.**

REDE WIRELESS (LGSBWAC92)

Padrão: IEEE 802.11a/b/g/n/ac

Faixa de Frequência: 1. 2400 ~ 2483.5 MHz;
2. 5150 ~ 5725 MHz; 3. 5725 ~ 5850 MHz

Potência Máxima (Saída): 1. 18 dBm; 2. 18 dBm; 3. 18 dBm

BLUETOOTH

Faixa de Frequência: 2400 ~ 2483.5 MHz

Potência Máxima (Saída): 8 dBm

Contém FCC ID: BEJLGSBWAC92

Contém IC: 2703H-LGSBWAC92

! Nota

- Devido o canal de banda utilizada pelo país ser diferente, o usuário não poderá alterar ou ajustar a frequência de operação e este produto está definido para a tabela de frequência regional.
- Este dispositivo deverá ser instalado e operado com uma distância mínima de 20cm entre o dispositivo e seu corpo. Essa frase é para declaração geral para a consideração do ambiente de usuário.

Certificado de Garantia

A LG Electronics do Brasil Ltda., através de sua Rede de Serviços Autorizados, garante ao usuário deste produto os serviços de Assistência Técnica para substituição de componentes ou partes, bem como mão de obra necessária para reparos de eventuais defeitos, devidamente constatados como sendo de fabricação, pelo período de 01(Um) ano, incluindo o período de garantia legal de 90 (noventa) dias, contados a partir da data de emissão da nota fiscal de compra pelo primeiro proprietário, desde que o mesmo tenha sido instalado conforme orientações descritas no manual do usuário que acompanha o produto e, somente em Território Nacional.

Garantia Legal:

O consumidor tem o prazo de 90 (noventa) dias, contados a partir da data de emissão da nota fiscal de compra, para reclamar de irregularidades (vícios) aparentes, de fácil e imediata observação no produto, como

os itens que constituem a parte externa e qualquer outra acessível ao usuário, assim como, peças de aparência e acessórios em geral.

Condições para validade da garantia legal e contratual

A Garantia Legal e Contratual perderá seu efeito se:

- O produto não for utilizado para os fins a que se destina;
- A instalação ou utilização do produto estiver em desacordo com as recomendações do Manual de Instruções;
- O produto sofrer qualquer dano provocado por mau uso, acidente, queda, agentes da natureza, agentes químicos, aplicação inadequada, alterações, modificações ou consertos realizados por pessoas ou entidades não credenciadas pela LG Electronics do Brasil Ltda;
- Houver remoção e/ou alteração do número de série ou da identificação do produto.

Condições não cobertas pela garantia legal e contratual

A Garantia não cobre:

- Danos provocados por riscos, amassados e uso de produtos químicos/abrasivos sobre o gabinete;
- Transporte e remoção de produtos para conserto que estejam instalados fora do perímetro urbano onde se localiza o Serviço Autorizado LG mais próximo. Nestes locais, qualquer despesa de locomoção e/ou transporte do produto, bem como despesas de viagem e estadia do técnico, quando for o caso, correrão por conta e risco do Consumidor;
- Desempenho insatisfatório do produto devido à instalação ou rede elétrica inadequadas;
- Troca de peças e componentes sujeitos a desgaste normal de utilização ou por dano de uso;
- Serviços de instalação, regulações externas e limpeza, pois essas

informações constam no Manual de Instruções;

- Eliminação de interferências externas ao produto que prejudiquem seu desempenho, bem como dificuldades de recepção inerentes ao local ou devido ao uso de antenas inadequadas.

Observações:

- A LG Electronics do Brasil Ltda. não assume custos ou responsabilidade relativos a pessoa ou entidade que venham a oferecer garantia sobre produtos LG, além das aqui descritas;
- As despesas decorrentes e consequentes da instalação de peças que não pertençam ao produto são de responsabilidade única e exclusiva do comprador;
- A LG Electronics do Brasil Ltda. se reserva o direito de alterar as características gerais, técnicas e estéticas de seus produtos sem prévio aviso;

- A garantia somente é válida mediante a apresentação de nota fiscal de compra deste produto;

SAC serviço de atendimento
ao consumidor

4004 5400 Capitais e Regiões Metropolitanas

***0800 707 5454** Demais localidades

*Somente chamadas originadas de telefone fixo

www.lg.com/br

EM CASO DE DÚVIDA, CONSULTE NOSSO SAC

**PRODUZIDO NO
POLO INDUSTRIAL
DE MANAUS**



CONHEÇA A AMAZÔNIA

LG Electronics do Brasil Ltda.

CNPJ: 01.166.372/0008-21

Rua Javari, nº 1004, Distrito Industrial, CEP
69075-110, Manaus/AM, Indústria Brasileira