



دفتريچه راهنمای “SolarDOM™” فر نوری

لطفا پیش از استفاده این دفتريچه راهنما را به دقت مطالعه کنید.

MS92WCR
MS92SCR
MS96WCR
MS96SCR

www.lg.com

کپی رایت 2015-2018 ال جي الکترونیکس. تمام حقوق محفوظ می باشد



MFL31567348_03

اقدامات احتیاطی

اقدامات احتیاطی برای پرهیز از امکان قرار گیری در معرض انرژی بیش از حد مایکروویو

بعلت وجود قفل های ایمنی داخلی که در مکانیزم در جا سازی شده ، نمی توانید فر خود را با در باز به کار اندازید . این قفل ها بطور اتوماتیک هر گونه فعالیت پخت و پز را به هنگام باز بودن در متوقف می سازد زیرا در صورت شروع پخت باز بودن در فر مایکروویو می تواند منجر به قرار گیری بدن در معرض امواج مایکروویو شود .

به قفل ها دست نزنید

هیچگونه چیزی بین قسمت جلویی فر و درب نگذاشته یا نگذارید غذا یا پس مانده آن را با ماده پاک کننده از روی سطوح درز گیری جمع کنید . اگر فر خراب است از آن استفاده نکنید . حتماً باید درهای فر به درستی بسته شوند ۱- درها خراب نباشد ، ۲- لوله ها و بست ها خراب نباشند ، ۳- قسمت های درز گیری شده دچار نقص نشده باشند . فر باید تنها توسط تعمیر کاران متخصص و مجرب تعمیر شود .

هشدار

از زمان مناسب برای پخت غذای خود اطمینان حاصل کنید زیرا پخت بیش از حد ممکن است منجر به آتش گرفتن غذا و صدمه دیدن فر شما شود .

در زمان حرارت دادن مایعات مثل سوپ ، سس ها و نوشیدنی ها در مایکروویو ، حرارت دادن بالاتر از نقطه جوش می تواند باعث سر رفتن و نشست مایعات از ظروف شود .

به منظور جلوگیری از آن ، اقدامات زیر را انجام دهید .

۱- از ظروف صاف با گردن باریک استفاده نکنید .

۲- مایعات را بعد از رسیدن به نقطه جوش مناسب از دستگاه خارج کنید .

(مایعات نباید به حالت قلیان در دستگاه استفاده شوند) .

۳- قبل از قرار دادن مایعات در فر حتماً آنها را هم بزنید و دوباره در حین زمان پخت این کار را انجام بدهید .

۴- بعد از حرارت دادن چند لحظه صبر کنید مایع را هم زده یا تکان دهید و دمای آن را قبل از مصرف چک کنید تا دچار سوختگی نشوید .

(بویژه محتویات بطری شیر یا ظروف غذای کودک)

در موقع برداشتن ظرف مراقب باشید .

هشدار

بعد از حرارت دادن ، چند لحظه صبر کنید مایع را به هم زده یا تکان دهید و دمای آن را قبل از مصرف چک کنید تا دچار سوختگی نشوید .

۲	اقدامات ایمنی
۳	فهرست
۴-۵	باز کردن و نصب کردن
۶	پائل کنترل
۷	تنظیم ساعت
۸	قفل کودک
۹	شروع به کار سریع
۱۰	پخت با توان مایکرو
۱۱	میزان قدرت مایکرو
۱۲	پخت با گریل
۱۳	طبخ با کانوکشن
۱۴-۱۶	پخت ترکیبی سریع
۱۷-۲۵	پخت ایرانی
۲۶-۲۹	پخت با بخار
۳۰-۳۱	بخ زدایی خودکار
۳۲	پخت با زمان کوتاهتر یا طولانی تر
۳۳	از بین بردن آسان بو
۳۴-۳۷	نصب و پخت با جوجه گردان
۳۸	سرمه کردن (سوار کردن) جوجه گردان
۳۹-۴۰	نکات ایمنی و مهم
۴۱	ظروف مخصوص مایکروویو
۴۲-۴۳	مشخصه های غذا و پخت با مایکروویو
۴۴	پرسش و پاسخ
۴۵	اطلاعات در مورد سیم و دوشاخه/ مشخصات فنی

فر مایکروویو چگونه کار می کند؟

مایکروویوها از نوعی انرژی مثل امواج رادیویی و تلویزیونی و اشعه نور معمولی برخوردار هستند. معمولاً این امواج از محیط به بیرون کشیده می شوند و بدون اثر ناپدید می شوند. فرهای مایکروویو دارای مگنترون هستند که برای استفاده از انرژی در مایکروویوها طراحی شده است. الکتروسیته داخل لوله های مگنترون برای ایجاد انرژی مایکروویو استفاده می شود.

این امواج مایکروویو از طریق شکافهای داخل فر وارد محوطه پخت می شوند. یک صفحه دوار یا سینی کف آن قرار دارد. امواج مایکروویو نمی توانند از دیواره های فلزی فر عبور کنند اما می توانند در مواردی مثل شیشه، سرامیک و کاغذ نفوذ کنند.

مایکروویو ظرف غذا را حرارت نمی دهد و ظرف به خاطر حرارت ایجاد شده توسط غذا داغ می شود.

یک وسیله بسیار ایمن

فر مایکروویو شما یکی از ایمن ترین لوازم خانگی است. وقتی که در آن باز است فر به طور اتوماتیک تولید امواج را متوقف می کند. انرژی آن وقتی وارد غذا می شود تماماً تبدیل به حرارت می شود. و وقتی آن را مصرف می کنید هیچگونه آسیبی به بدن شما نمی رساند.

باز کردن و نصب کردن

پیروی از مراحل ذکر شده در این دو صفحه شما را از کار کردن درست دستگاه مطلع می کند. لطفا در مورد محل نصب فر خود دقت لازم را بکاربرید. به هنگام باز کردن مایکروویو تمامی لوازم جانبی آن را خارج کنید. مطمئن شوید که به هنگام حمل مایکروویو شما آسیب ندیده است.

فر خود را در جایگاه دلخواه قرار داده، به نحوی که ۸۵ سانتی متر ارتفاع داشته باشد. از بالا حداقل ۳۰ سانتی متر و از پشت حداقل ۱۰ سانتی متر برای تهویه خوب، جا داشته باشد. قسمت جلویی فر باید حداقل ۸ سانتی متر از لبه محلی که آن را قرار داده اید عقب تر باشد تا از افتادن آن جلوگیری شود.

یک منفذ خروجی در بالا یا پهلو فر است، مسدود کردن آن به فر صدمه می زند.

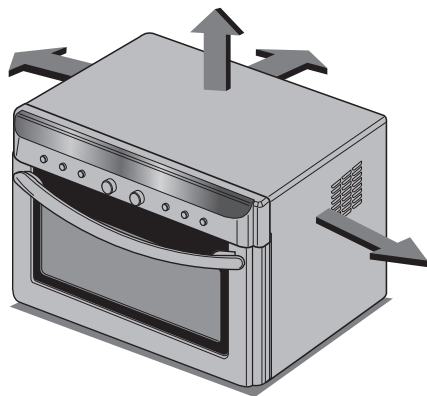

* از این دستگاه نباید برای مقاصد تجاری استفاده کرد.

فر را از بسته بندی خارج کرده و روی یک سطح صاف قرار دهید.

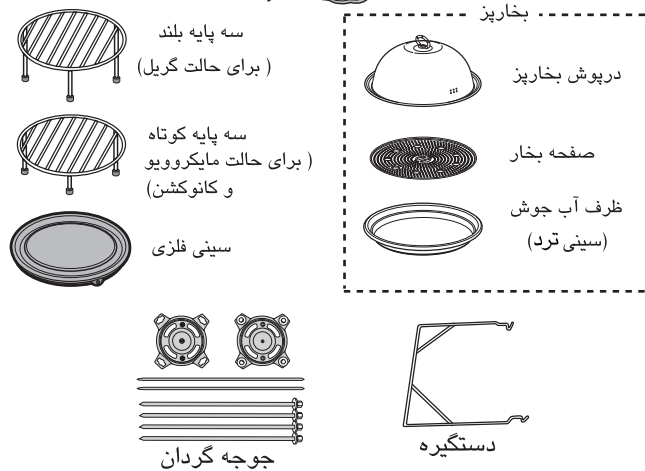
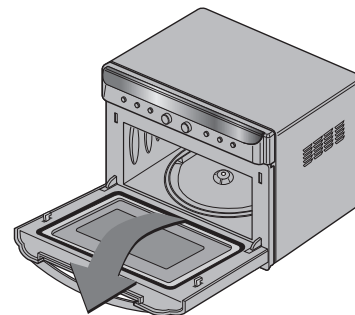



دکمه **STOP/CLEAR** را فشار دهید و دکمه **START/Q-START** را یک بار فشار دهید تا زمان بخت برای ۳۰ ثانیه تنظیم شود.



صفحه نمایش دستگاه به طور معکوس ۳۰ ثانیه را شمارش می کند. وقتی به صفر رسید صدای بیب را می شنوید در فر را باز کنید و دمای آب را تست کنید. اگر فر درست کار کند آب باید گرم باشد. در هنگام برداشتن ظرف مواظب باشید، زیرا ممکن است ظرف بسیار داغ باشد.



اکنون فر شما نصب و آماده به کار است.

محتوی شیشه شیر کودک و غذای وی قبل از مصرف باید تکان داده و از لحاظ دما آزمایش شود تا موجب سوختگی کودک نگردد.



فر را به پریز استاندارد خانگی وصل کنید، مراقب باشید که تنها فر شما به پریز وصل شده باشد. اگر فر به درستی کار نکرد آن را از برق کشیده و مجدداً وصل و روشن نمایید.



با کشیدن دسته در، آن را باز نموده و حلقه دوار را داخل فر و سینی شیشه ای را روی آن قرار دهید.



لیوان مخصوص مایکروویو را با ۳۰۰ میلی لیتر آب پر کنید و بر روی سینی فلزی قرار دهید و در فر را ببندید. اگر در مورد نوع ظرف مصرفی شک دارید به صفحه ۴۱ مراجعه فرمایید.

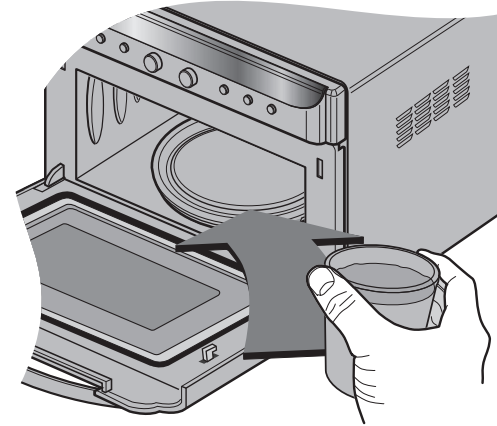

پانل کنترل

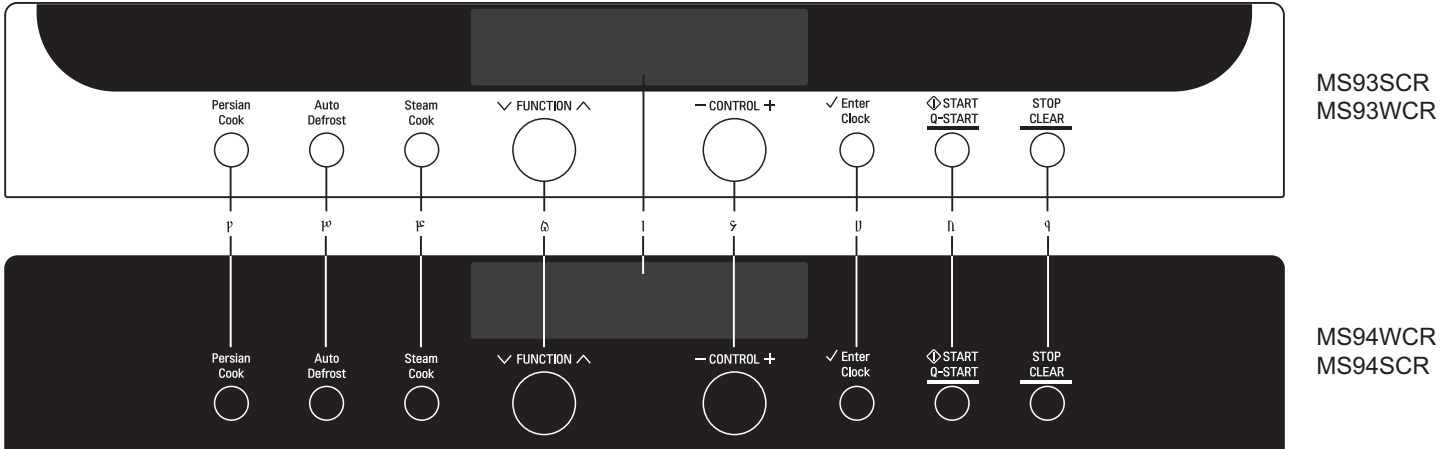

- در هر زمان با چرخاندن دکمه انتخاب گر میتوان طول زمان پخت را کم و یا زیاد نمود (بجز در حالت نوب یخ).
- ۷. **ENTER/CLOCK**: شما قادر هستید که طبقه بندی نوع پخت انتخاب شده، سطح قدرت ماکروفر و یا درجه حرارت و همچنین زمان روز را تنظیم و معین فرمائید.
- ۸. **START/Q-START**:
 - جهت آغاز بکار نوع پختی که انتخاب شده، یک بار دکمه را فشار دهید.
 - عملکرد شروع سریع به شما اجازه می دهد که با فشار دکمه شروع سریع، وقفه های زمانی ۳۰ ثانیه ای را در برنامه پخت با حداکثر توان، تعیین و تنظیم کنید.
- ۹. **STOP/CLEAR**: شما امکان متوقف نمودن برنامه و حذف کلیه اطلاعات ورودی بجز زمان روز را دارید.

- ۱. **صفحه نمایشگر**: شما امکان نمایش نوع عملکرد، زمان روز، زمان پخت و پز، سطح قدرت و طبقه بندی نوع پخت را دارا هستید.
- ۲. **PERSIAN COOK**: پخت پرشین شما را قادر می سازد، با انتخاب نوع غذا و وزن آن بیشتر غذاهای دلخواه خود را بسرعت بپزید.
- ۳. **AUTO DEFROST**: می توانید نوع و وزن غذا را انتخاب کنید.
- ۴. **STEAM COOK**: عملکرد پخت با بخار، به شما این امکان را می دهد که با انتخاب نوع و وزن اغذیه، به پخت سریع اکثر غذاهای مورد علاقه خود بپردازید.
- ۵. **FUNCTION DIAL**: به شما امکان انتخاب نوع عملکرد پخت را می دهد.
- ۶. **CONTROL DIAL**:
 - شما می توانید زمان پخت، درجه حرارت، وزن و طبقه بندی نوع پخت را تنظیم نمائید.

تنظیم ساعت

در مثال زیر به شما تنظیم ساعت ۱۴:۳۵ را در یک دور ۲۴ ساعته نشان می دهیم. مطمئن شوید که تمام قسمت‌های بسته بندی شده را باز نموده اید.

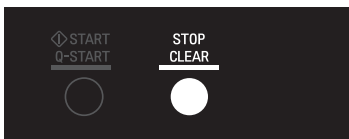

از این که دستگاه فر را به طور صحیح و همانند آنچه که در این دفترچه گفته شد، نصب کرده اید اطمینان حاصل نمایید. دکمه **STOP/CLEAR** را فشار دهید.



توجه: چشمک زدن اطلاعات

برای تنظیم حالت، چشمک زدن اطلاعات شما را به مرحله بعد راهنمایی می کند.

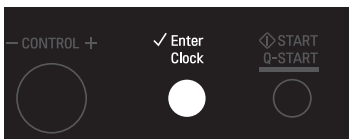

دکمه **ENTER/CLOCK** را یک بار فشار دهید.

وقتی اولین بار فر را به برق می زنید یا بعد از قطع برق، دوباره روشن می شود، علامت '12:00' روی صفحه به نمایش در می آید. باید ساعت آن را تنظیم کنید.



دکمه انتخاب گر **CONTROL** را بچرخانید تا عدد "14:00" بروی صفحه نمایشگر ظاهر گردد. برای تایید ساعت دکمه **ENTER/CLOCK** را فشار دهید.

اگر ساعت (یا نمایشگر) هر گونه علامت عجیب و نا شناخته ای را نشان داد، باید دو شاخه را ابتدا از برق کشیده و دوباره به برق بزنید و سپس ساعت را از نو تنظیم کنید.



دکمه انتخاب گر **CONTROL** را بچرخانید تا عدد "14:35" بروی صفحه نمایشگر ظاهر گردد. دکمه **ENTER/CLOCK** را فشار دهید. ساعت شروع به شمارش می کند.

قفل کودک



دکمه **STOP/CLEAR** را فشار دهید.

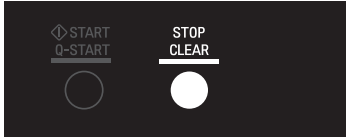

دکمه **STOP/CLEAR** را نگاه دارید تا علامت "L" و قفل بر روی صفحه نمایشگر نمایان شده و صدای بیپ شنیده شود. قفل کودک اکنون فعال است. زمان از روی صفحه نمایش محو شده اما پس از چند ثانیه دوباره نمایان خواهد شد.

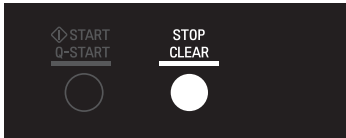

در صورت فشردن هر یک از دکمه ها، علامت "L" و قفل بر روی صفحه نمایشگر نمایان می شود.

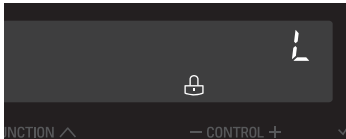

جهت کنسل نمودن قفل کودک دکمه **STOP/CLEAR** را نگاه دارید تا علامت "L" و قفل از روی صفحه نمایشگر ناپدید گردد. وقتی دکمه را رها می کنید صدای بیپ شنیده می شود.



شروع به کار سریع

در نمونه زیر به شما نشان خواهیم داد که چطور زمان پخت را ۲ دقیقه با توان 900W تنظیم کنید.

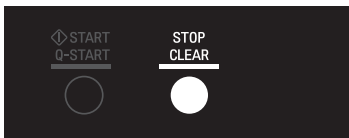

دکمه STOP/CLEAR را فشار دهید.

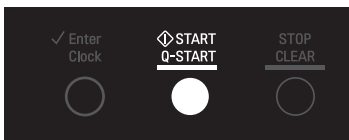

برای انتخاب زمان ۲ دقیقه با توان 900W دکمه START/Q-START را ۴ بار فشار دهید.

پیش از اتمام فشار چهارم فر شروع به کار خواهد کرد.

قابلیت شروع به کار سریع به شما امکان می دهد با لمس دکمه START/Q-START پخت با توان بالا (۹۰۰ وات) و فواصل زمانی ۳۰ ثانیه ای را انتخاب کنید.

استفاده نکنید

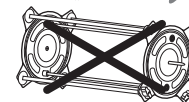

پخت با توان مایکرو

در نمونه زیر به شما نشان خواهیم داد که چطور غذا را با توان ۶۰۰ وات در عرض ۵ دقیقه و ۳۰ ثانیه بپزید.



دستگاه فر دارای ۵ تنظیم توان مایکروویو است. توان بالا به طور خودکار انتخاب شده و با چرخاندن گردونه میزان توان متفاوتی انتخاب می شود.

قدرت خروجی	قدرت
۹۰۰ وات	بالا
۶۰۰ وات	کمی بالا
۳۶۰ وات	متوسط
۱۸۰ وات	یخ زدایی خودکار کمی پایین
۹۰ وات	پایین

استفاده نکنید

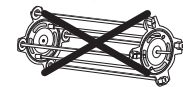

از این که دستگاه مطابق آنچه که در صفحات قبل ذکر شد نصب شده است اطمینان حاصل کنید.
دکمه **STOP/CLEAR** را فشار دهید.

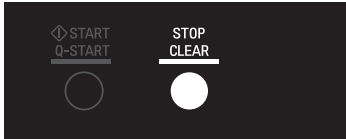

دکمه انتخاب گر **FUNCTION** را بچرخانید تا گزینه عملکرد مایکرو (🌀) انتخاب شود.
جهت تایید عملکرد مایکرو، دکمه **ENTER/CLOCK** را فشار دهید.

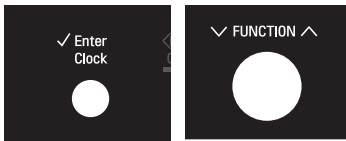

دکمه انتخاب گر **CONTROL** را بچرخانید تا عدد "600W" بروی صفحه نمایشگر ظاهر گردد.



برای تایید توان دکمه **ENTER/CLOCK** را فشار دهید.

دکمه انتخاب گر **CONTROL** را بچرخانید تا عدد "5:30" بروی صفحه نمایشگر ظاهر گردد.

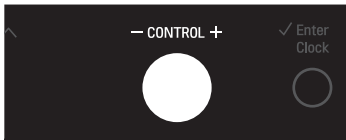

دکمه **START/Q-START** را فشار دهید.

در زمان پخت و پز می توانید با چرخاندن دکمه انتخاب گر **CONTROL** زمان پخت را افزایش و یا کاهش دهید.

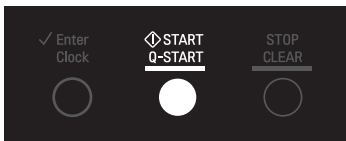

میزان قدرت مایکرو

این فر مجهز به ۵ سطح توان مایکرو است که به شما کنترل بیشتری جهت طبخ غذاها می دهد. جدول زیر نمونه هایی از غذاها و سطح توان پیشنهادی جهت استفاده از این فر را ارائه می کند.



متعلقات	استفاده	خروجی	سطح توان
 <p>سه پایه کوتاه+ سینی فلزی</p>	<ul style="list-style-type: none"> جوش آمدن آب. پخت تکه های مرغ، ماهی، سبزیجات پخت تکه های کوچک گوشت 	900W	بالا
	<ul style="list-style-type: none"> برای گرم کردن تمامی موارد گوشت و مرغ بریانی پخت قارچ و حلزون دریایی پخت غذاهای حاوی پنیر و تخم مرغ 	600W	کمی بالا
	<ul style="list-style-type: none"> پخت انواع کیک آماده کردن تخم مرغ طبخ فرنی آماده کردن سوپ، برنج 	360W	متوسط
	<ul style="list-style-type: none"> شل کردن مواد غذایی ذوب کردن کره و شکلات پخت تکه های ظریف گوشت 	180W	یخ زدایی خودکار / کمی پایین
	<ul style="list-style-type: none"> شل کردن کره و پنیر شل کردن بستنی عمل آوری خمیر 	90W	پایین

پخت با گریل

در نمونه زیر به شما نشان خواهیم داد که چطور از حالت Grill-1 برای پخت غذا به مدت ۱۲ دقیقه و ۳۰ ثانیه استفاده کنید.



این عملکرد شما را قادر می سازد غذا را به سرعت ترد و برشته کنید.

سه پایه گریل در حالت گریل باید بر روی سینی فلزی قرار گیرد.

در هنگام پخت گریل باید از سه پایه بلند استفاده کنید.

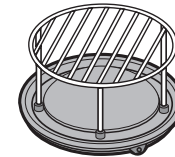

دکمه **STOP/CLEAR** را فشار دهید.

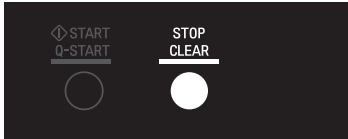

دکمه انتخاب گر **FUNCTION** را بچرخانید تا گزینه عملکرد **Grill** انتخاب شود.

جهت تایید عملکرد **Grill**، دکمه **ENTER/CLOCK** را فشار دهید.

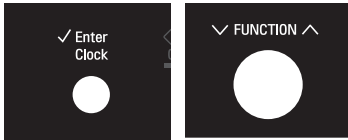

دکمه انتخاب گر **CONTROL** را بچرخانید تا عدد "Gr-1" بروی صفحه نمایشگر ظاهر گردد.

برای تایید نوع غذا دکمه **ENTER/CLOCK** را فشار دهید.



تقسیم بندی	صفحه نمایش	عملکرد گرم کن
Grill-1	Gr-1	گرم کن فوقانی (۱۵۵۰ وات)
Grill-2	Gr-2	گرم کن فوقانی (۱۱۰۰ وات)
Grill-3	Gr-3	گرم کن تحتانی (۷۰۰ وات)

دکمه انتخاب گر **CONTROL** را بچرخانید تا عدد "12:30" بروی صفحه نمایشگر ظاهر گردد.

دکمه **START/Q-START** را فشار دهید.

در زمان پخت و پز می توانید با چرخاندن دکمه انتخاب گر **CONTROL** زمان پخت را افزایش و یا کاهش دهید.

پس از انجام مراحل پخت غذا، شما می بایست جهت بیرون آوردن سینی فلزی / ظروف از داخل دستگاه، دستکش بدست کنید زیرا این ظروف داغ هستند.



طبخ با کانوکشن

در نمونه زیر به شما نشان خواهیم داد که چگونه از حالت کانوکشن برای پخت برخی از غذاها به مدت ۵۰ دقیقه در دمای ۲۲۰ درجه سانتی گراد استفاده کنید.

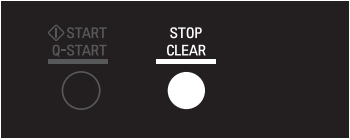
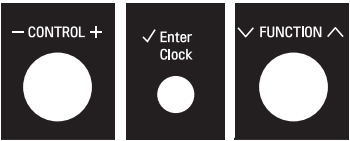
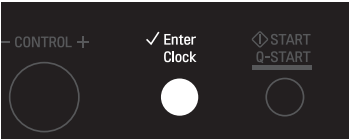
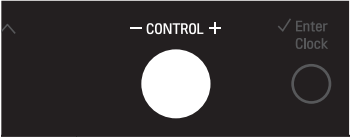
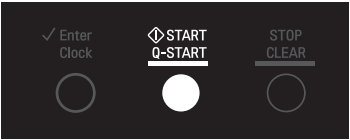
	<p>۲. جهت پخت غذا دکمه STOP/CLEAR را فشار دهید.</p>	<p>۱. جهت گرم کردن اولیه دکمه STOP/CLEAR را فشار دهید.</p>	<p>فر کانوکشن دارای یک دامنه دما است. (۴۰ درجه، ۱۰۰ تا ۲۲۰ درجه) فر دارای عملکرد عمل آورنده در دمای ۴۰ درجه سانتیگراد است. شما باید صبر کنید تا فر خنک شود چرا که در صورت دمای بیش از ۴۰ درجه قادر به استفاده از عملکرد عمل آورنده نیستید. افزایش زمان پخت تا ۹ ساعت در شرایط عملکرد کانوکشن با دمای ۴۰ درجه سانتیگراد به منظور عملکرد فر مایکروویو امکان پذیر است.</p>
	<p>دکمه انتخاب گر FUNCTION را بچرخانید تا گزینه عملکرد عادی (OFF) انتخاب شود. جهت تایید عملکرد عادی، دکمه ENTER/CLOCK را فشار دهید. دکمه انتخاب گر CONTROL را بچرخانید تا عدد "220°C" بروی صفحه نمایشگر ظاهر گردد.</p>	<p>دکمه انتخاب گر FUNCTION را بچرخانید تا گزینه عملکرد عادی (OFF) انتخاب شود. جهت تایید عملکرد عادی، دکمه ENTER/CLOCK را فشار دهید. دکمه انتخاب گر CONTROL را بچرخانید تا عدد "220°C" بروی صفحه نمایشگر ظاهر گردد.</p>	<p>رسیدن به دمای انتخاب شده، برای فر چند دقیقه ای به طول می انجامد. به محض رسیدن به دمای صحیح، فر با ایجاد صدای بیپ به شما اطلاع می دهد که به دمای مناسب رسیده است. سپس غذا را در داخل فر گذاشته و جهت شروع پخت آن را تنظیم کنید. در هنگام پخت با کانوکشن باید از سه پایه کوتاه استفاده کنید.</p>
	<p>جهت تایید درجه حرارت، دکمه ENTER/CLOCK را فشار دهید.</p>		
	<p>دکمه انتخاب گر CONTROL را بچرخانید تا عدد "50:00" بروی صفحه نمایشگر ظاهر گردد.</p>		
	<p>دکمه START/Q-START را فشار دهید. پس از انجام مراحل پخت غذا، شما می بایست جهت بیرون آوردن سینی فلزی/ظروف از داخل دستگاه، دستکش بدست کنید زیرا این ظروف داغ هستند.</p>	<p>دکمه START/Q-START را فشار دهید. پیام "Pr-H" بروی صفحه نمایشگر ظاهر می شود.</p>	

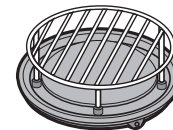

پخت ترکیبی سریع

در نمونه زیر به شما نشان خواهیم داد که چطور فر را برای مدت زمان پخت ۲۵ دقیقه با توان 360W برنامه ریزی نمایید.



پخت ترکیبی سریع
(Co-1, 2, 3)

فر شما دارای قابلیت پخت ترکیبی است که به شما امکان پخت با گرم کن و مایکروویو را به طور همزمان یا نوبتی می دهد. این به معنای طبخ غذا در مدت زمان کوتاه است. شما می توانید ۳ سطح توان مایکرو (۱۸۰ وات، ۳۶۰ وات و ۶۰۰ وات) را در حالت پخت ترکیبی سریع تنظیم کنید.

* دسته بندی پخت ترکیبی سریع

- | | |
|------|---|
| Co-1 | گریل ۱- + توان مایکروویو |
| Co-2 | گریل ۲- + توان مایکروویو |
| Co-3 | گریل ۳- + توان مایکروویو |
| Co-4 | (گرم کن فوقانی + تحتانی) + توان مایکروویو |
| Co-5 | کانوکشن + توان مایکروویو |
- * حالت گریل: به صفحه ۱۲ مراجعه شود.

دکمه **STOP/CLEAR** را فشار دهید.

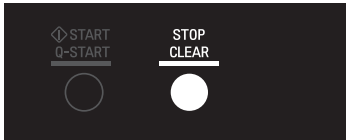

دکمه انتخاب گر **FUNCTION** سرعت ترکیبی (☼) را بچرخانید تا حالت سرخ کن ترکیبی (Co-1, 2, 3) انتخاب گردد.

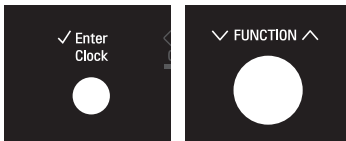

جهت تایید عملکرد سرعت ترکیبی، دکمه **ENTER/CLOCK** را فشار دهید.

دکمه انتخاب گر **CONTROL** را بچرخانید تا عدد "Co-1" بروی صفحه نمایشگر ظاهر گردد.



جهت تایید حالت **Grill-1** دکمه، **ENTER/CLOCK** را فشار دهید.

دکمه انتخاب گر **CONTROL** را بچرخانید تا عدد "360W" بروی صفحه نمایشگر ظاهر گردد.

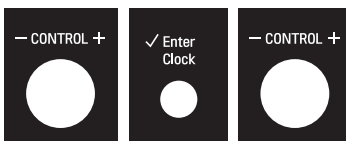

جهت تایید سطح قدرت، دکمه **ENTER/CLOCK** را فشار دهید.

دکمه انتخاب گر **CONTROL** را بچرخانید تا عدد "25:00" بروی صفحه نمایشگر ظاهر گردد.

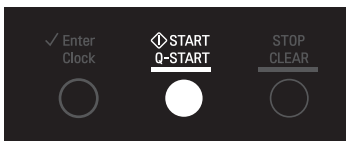

دکمه **START/Q-START** را فشار دهید.

در زمان پخت و پز می توانید با چرخاندن دکمه انتخاب گر **CONTROL** زمان پخت را افزایش و یا کاهش دهید.

پس از انجام مراحل پخت غذا، شما می بایست جهت بیرون آوردن سینی فلزی/ظروف از داخل دستگاه، دستکش بدست کنید زیرا این ظروف داغ هستند.

پخت ترکیبی سریع

در نمونه زیر به شما نشان خواهیم داد که چطور فر را با توان 360W و حرارت ۲۰۰ درجه سانتیگراد برای مدت زمان پخت ۲۵ دقیقه تنظیم کنید.

پخت ترکیبی سریع (Co-4)



شما می توانید ۴ سطح توان مایکرو (۰ وات، ۱۸۰ وات، ۳۶۰ وات و ۶۰۰ وات) را در حالت پخت ترکیبی سریع تنظیم کنید. (Co-4)

* دسته بندی پخت ترکیبی سریع

- Co-1 گرید ۱- + توان مایکروویو
- Co-2 گرید ۲- + توان مایکروویو
- Co-3 گرید ۳- + توان مایکروویو
- Co-4 (گرم کن فوقانی + تحتانی) + توان مایکروویو
- Co-5 کانوکشن + توان مایکروویو

دکمه **STOP/CLEAR** را فشار دهید.

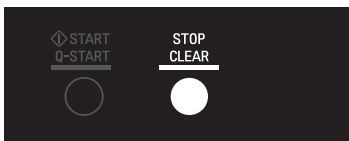

دکمه انتخاب گر **FUNCTION** سرعت ترکیبی (🌀) را بچرخانید تا حالت سرعت ترکیبی (Co-4) انتخاب گردد.

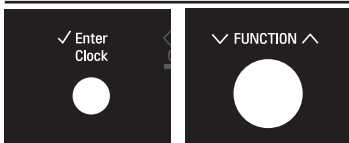

جهت تایید حالت سرعت ترکیبی، دکمه **ENTER/CLOCK** را فشار دهید.

دکمه انتخاب گر **CONTROL** را بچرخانید تا عدد "Co-4" بروی صفحه نمایشگر ظاهر گردد.



جهت تایید سرعت ترکیبی، دکمه **ENTER/CLOCK** را فشار دهید.

دکمه انتخاب گر **CONTROL** را بچرخانید تا عدد "200°C" بروی صفحه نمایشگر ظاهر گردد.

جهت تایید درجه حرارت، دکمه **ENTER/CLOCK** را فشار دهید.

.....(X2).....

دکمه انتخاب گر **CONTROL** را بچرخانید تا عدد "360W" بروی صفحه نمایشگر ظاهر گردد.

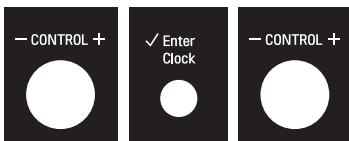

جهت تایید سطح قدرت، دکمه **ENTER/CLOCK** را فشار دهید.

دکمه انتخاب گر **CONTROL** را بچرخانید تا عدد "25:00" بروی صفحه نمایشگر ظاهر گردد.

دکمه **START/Q-START** را فشار دهید.

در زمان پخت و پز می توانید با چرخاندن دکمه انتخاب گر **CONTROL** زمان پخت را افزایش و یا کاهش دهید.

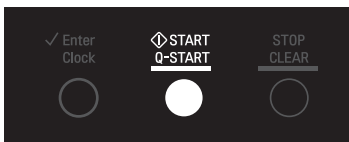

پس از انجام مراحل پخت غذا، شما می بایست جهت بیرون آوردن سینی فلزی / ظروف از داخل دستگاه، دستکش بدست کنید زیرا این ظروف داغ هستند.

پخت ترکیبی سریع

در نمونه زیر به شما نشان خواهیم داد که چطور فر را با توان 360W و حرارت ۲۰۰ درجه سانتیگراد برای مدت زمان پخت ۲۵ دقیقه تنظیم کنید.

پخت ترکیبی سریع
(Co-5)



فر شما دارای قابلیت پخت ترکیبی است که به شما امکان پخت با گرم کن و مایکروویو را به طور همزمان یا نوبتی می دهد. این به معنای طبخ غذا در مدت زمان کوتاه است. شما می توانید ۳ سطح توان مایکرو (۱۸۰ وات، ۳۶۰ وات و ۶۰۰ وات) را در حالت پخت ترکیبی سریع تنظیم کنید. (Co-5)

* دسته بندی پخت ترکیبی سریع

- Co-1 گریل ۱- + توان مایکروویو
- Co-2 گریل ۲- + توان مایکروویو
- Co-3 گریل ۳- + توان مایکروویو
- Co-4 (گرم کن فوقانی + تحتانی) + توان مایکروویو
- Co-5 کانوکشن + توان مایکروویو

دکمه STOP/CLEAR را فشار دهید.

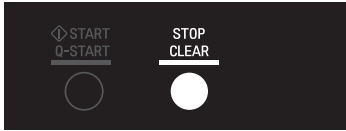

دکمه انتخاب گر FUNCTION سرعت ترکیبی (🌀) را بچرخانید تا حالت سرانقلاب گرمایی ترکیبی (Co-5) انتخاب گردد. جهت تایید حالت سرعت ترکیبی، دکمه ENTER/CLOCK را فشار دهید.



دکمه انتخاب گر CONTROL را بچرخانید تا عدد "Co-5" بروی صفحه نمایشگر ظاهر گردد. جهت تایید عملکرد عادی، دکمه ENTER/CLOCK را فشار دهید.



دکمه انتخاب گر CONTROL را بچرخانید تا عدد "200°C" بروی صفحه نمایشگر ظاهر گردد. جهت تایید درجه حرارت، دکمه ENTER/CLOCK را فشار دهید.



دکمه انتخاب گر CONTROL را بچرخانید تا عدد "360W" بروی صفحه نمایشگر ظاهر گردد. جهت تایید سطح قدرت، دکمه ENTER/CLOCK را فشار دهید. دکمه انتخاب گر CONTROL را بچرخانید تا عدد "25:00" بروی صفحه نمایشگر ظاهر گردد.

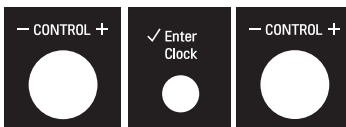

دکمه START/Q-START را فشار دهید.

در زمان پخت و پز می توانید با چرخاندن دکمه انتخاب گر CONTROL زمان پخت را افزایش و یا کاهش دهید. پس از انجام مراحل پخت غذا، شما می بایست جهت بیرون آوردن سینی فلزی/ظروف از داخل دستگاه، دستکش بدست کنید زیرا این ظروف داغ هستند.



پخت ایرانی

در مثال زیر، شیوه پخت ۰.۴ کیلوگرم پیترزای تازه (Pc 10) را به شما نشان می دهیم.

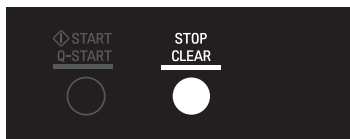

دکمه **STOP/CLEAR** را فشار دهید.



دکمه **PERSIAN COOK** را فشار دهید (پخت).



دکمه انتخاب **CONTROL** را بچرخانید تا عدد "Pc 10" بروی صفحه نمایشگر ظاهر گردد.

برای تایید نوع غذا دکمه **ENTER/CLOCK** را فشار دهید.



دکمه انتخاب **CONTROL** را بچرخانید تا عدد "0,40kg" بروی صفحه نمایشگر ظاهر گردد.

دکمه **START/Q-START** را فشار دهید.

در زمان پخت و پز می توانید با چرخاندن دکمه انتخاب **CONTROL**، زمان پخت را افزایش و یا کاهش دهید.

پس از انجام مراحل پخت غذا، شما می بایست جهت بیرون آوردن سینی فلزی/ظروف از داخل دستگاه، دستکش بدست کنید زیرا این ظروف داغ هستند.

راهنمای پخت ایرانی

دستورالعمل					دمای غذا	لوازم	محدودیت وزنی	دسته	
۴۰۰ گرم	۳۰۰ گرم	۲۰۰ گرم	۱۰۰ گرم	برنج	اتاق	ظرف مناسب مایکروویو (قابلمه شیشه ای عمیق) برروی شبکه پایینی روی سینی فلزی	۱۰۰ تا ۴۰۰ گرم	برنج	Pc 1
۱ لیتر	۷۵۰ میلی	۵۰۰ میلی	۲۵۰ میلی	آب					
۳ قاشق غذاخوری	۲ قاشق غذاخوری		۱ قاشق غذاخوری	روغن مایع					
				نمک					
<p>۱. برنج را شسته و آبکشی کنید. ابتدا برنج، آب، نمک و روغن مایع را درون قابلمه شیشه ای ریخته و هم بزنید.</p> <p>۲. درب قابلمه را نگذارید تا کل آب بخار شود. قابلمه را در شبکه پایینی روی سینی فلزی قرار دهید.</p> <p>۳. منو و وزن را انتخاب کرده و دکمه شروع را فشار دهید.</p> <p>۴. پس از شنیدن صدا بوق، برنج را هم بزنید و درپوش را بگذارید. دکمه شروع را برای ادامه پخت فشار دهید.</p> <p>۵. پس از پختن برنج، آن را هم بزنید و در صورت لزوم ۵ تا ۱۰ دقیقه روی آن را باز بگذارید.</p>									
<p>مواد لازم</p> <p>۸۰۰ گرم برنج باسمازی پخته ۲ عدد تخم مرغ</p> <p>۲۰۰ گرم ماست ۲ قاشق غذاخوری روغن</p> <p>۵ قاشق غذاخوری آب زعفران زرشک و تکه های بادام</p> <p>۲ زرده تخم مرغ</p>					اتاق	سینی ترد کردن با درپوش بخار روی شبکه پایینی روی سینی فلزی	۸۰۰ گرم	ته چین	Pc 2
<p>۱. تمام مواد لازم به استثنای زرشک و تکه های بادام را در یک ظرف بزرگ با هم مخلوط کرده و خوب هم بزنید.</p> <p>۲. نیمی از این مخلوط را درون سینی ترد کردن بریزید.</p> <p>۳. زرشک و تکه های بادام را روی مخلوط بریزید.</p> <p>۴. باقیمانده مخلوط را بریزید و با درپوش بخار ببوشانید.</p> <p>۵. سینی ترد کردن را در شبکه پایینی روی سینی فلزی قرار دهید.</p> <p>۶. منو را انتخاب کرده و دکمه شروع را فشار دهید.</p>									

دستورالعمل	دمای غذا	لوازم	محدودیت وزنی	دسته
<p style="text-align: center;">مواد لازم</p> <p>۳۵۰ گرم سبزی سرخ شده ۲۵۰ گرم گوشت ریز شده ۱۵۰ گرم لوبیای قرمز پخته ۳ قاشق غذاخوری پیاز سرخ شده ۳ قاشق غذاخوری روغن ۴ فنجان آب گرم ۱ قاشق چایخوری فلفل ۱ قاشق چایخوری زردچوبه ۴ عدد لیموی خشک</p> <p>۱. گوشت ریز شده، پیاز سرخ شده، زردچوبه، فلفل، روغن و نصف فنجان آب گرم را درون یک ظرف سازگار با مایکروویو بریزید. ۲. روی ظرف را نپوشانید. ظرف سازگار با مایکروویو را در شبکه پایینی روی سینی فلزی قرار دهید. منو را انتخاب کرده و دکمه شروع را فشار دهید. ۳. پس از شنیدن اولین صدای بوق، نصف فنجان آب گرم را اضافه کرده و خوب هم بزنید. ۴. درپوش را بگذارید و دکمه شروع را برای ادامه پخت فشار دهید. ۵. پس از شنیدن دومین صدای بوق سبزی سرخ شده، لوبیای پخته و لیموی خشک را اضافه کنید. ۶. درپوش را بگذارید و دکمه شروع را برای ادامه پخت فشار دهید. ۷. پس از پختن غذا، آن را خوب هم بزنید.</p>	اتاق	ظرف سازگار با مایکروویو روی شبکه پایینی روی سینی فلزی		قرمه سبزی Pc 3

دسته	محدودیت وزنی	لوازم	دمای غذا	دستورالعمل																				
Pc 4	کباب برگ	۲۰۰ تا ۸۰۰ گرم	جوجه گردان روی سینی فلزی	منجمد																				
<p>مواد لازم برای چاشنی</p> <p>آب دو عدد پیاز</p> <p>۳ قاشق غذا خوری روغن زیتون</p> <p>دو قاشق غذاخوری زعفران</p>																								
<p>۱. مواد لازم چاشنی را با هم مخلوط کنید، گوشت را به تکه هایی با ضخامت ۱/۵ سانتیمتر تقسیم کنید و آن را در حدود ۳ تا ۴ ساعت در چاشنی بخوابانید.</p> <p>۲. میله جوجه گردان را در گوشت ها فرو کنید. دقت کنید که میله از وسط تکه ها عبور کند.</p> <p>۳. جوجه گردان را بر روی پایه جوجه گردان روی سینی فلزی قرار دهید. (برای جزئیات، به پخت با جوجه گردان در صفحات ۴۰ تا ۴۴ مراجعه کنید).</p> <p>۴. منو و وزن را انتخاب کرده و دکمه شروع را فشار دهید.</p>																								
Pc 5	کباب تابه ای	۲۰۰-۵۰۰ گرم	سینی سرخ کن بر روی سه پایه بلند بر روی سینی فلزی	یخچالی																				
<p>مواد لازم</p> <table border="1"> <tr> <td>گوشت چرخ کرده</td> <td>۲۰۰ گرم</td> <td>۳۰۰ گرم</td> <td>۴۰۰ گرم</td> <td>۵۰۰ گرم</td> </tr> <tr> <td>پیاز رنده شده</td> <td>۱ عدد متوسط</td> <td>۱ عدد بزرگ</td> <td>۲ عدد متوسط</td> <td>۲ عدد بزرگ</td> </tr> <tr> <td>کره (نرم)</td> <td>۱/۲ قاشق غذاخوری</td> <td>۱ قاشق غذا خوری</td> <td>۱ قاشق غذا خوری</td> <td>۲ قاشق غذا خوری</td> </tr> <tr> <td>نمک</td> <td colspan="4">مقدار کم</td> </tr> </table>					گوشت چرخ کرده	۲۰۰ گرم	۳۰۰ گرم	۴۰۰ گرم	۵۰۰ گرم	پیاز رنده شده	۱ عدد متوسط	۱ عدد بزرگ	۲ عدد متوسط	۲ عدد بزرگ	کره (نرم)	۱/۲ قاشق غذاخوری	۱ قاشق غذا خوری	۱ قاشق غذا خوری	۲ قاشق غذا خوری	نمک	مقدار کم			
گوشت چرخ کرده	۲۰۰ گرم	۳۰۰ گرم	۴۰۰ گرم	۵۰۰ گرم																				
پیاز رنده شده	۱ عدد متوسط	۱ عدد بزرگ	۲ عدد متوسط	۲ عدد بزرگ																				
کره (نرم)	۱/۲ قاشق غذاخوری	۱ قاشق غذا خوری	۱ قاشق غذا خوری	۲ قاشق غذا خوری																				
نمک	مقدار کم																							
<p>۱. گوشت، پیاز و نمک را مخلوط کنید.</p> <p>۲. مخلوط را داخل سینی سرخ کن قرار داده و آن را پخش کرده و به ضخامت ۱ سانتیمتر برسانید.</p> <p>۳. کره را روی مخلوط قرار دهید.</p> <p>۴. سینی سرخ کن را بر روی سه پایه بلند و آن را بر روی سینی فلزی قرار دهید.</p> <p>۵. منو و وزن را انتخاب کرده و دکمه start را فشار دهید. با شنیدن صدای بیپ غذا را برگردانده و برای ادامه پخت دکمه start را فشار دهید.</p> <p>۶. پس از اتمام برنامه در صورت تمایل به برشته نمودن می توانید ۲ الی ۴ دقیقه از گریل (GR-1) استفاده نمایید.</p>																								

دستورالعمل	دمای غذا	لوازم	محدودیت وزنی	دسته	
<p>مواد لازم برای چاشنی</p> <p>۱ پیاز رنده شده</p> <p>۱/۲ پیمانه روغن زیتون</p> <p>یک قاشق چایخوری زعفران</p> <p>۲ قاشق غذاخوری آب لیمو</p> <p>نمک و فلفل به میزان دلخواه</p> <p>۱. تکه های مرغ را طبق دستورالعمل زیر آماده کنید.</p> <p>- بالها (با استخوان) / سینه (بدون پوست با ضخامت ۱/۵ سانتیمتر)</p> <p>۲. مواد لازم چاشنی را با هم مخلوط کرده و تکه های مرغ را مدت ۳ تا ۴ ساعت در چاشنی بخوابانید.</p> <p>۳. میله جوجه گردان را در گوشت ها فرو کنید. دقت کنید که میله از وسط تکه ها عبور کند.</p> <p>۴. جوجه گردان را بر روی پایه جوجه گردان روی سینی فلزی قرار دهید. (برای جزئیات، به پخت با جوجه گردان در صفحات ۴۰ تا ۴۴ مراجعه کنید.)</p> <p>۵. منو و وزن را انتخاب کرده و دکمه شروع را فشار دهید.</p>	منجمد	جوجه گردان روی سینی فلزی	۲۰۰ تا ۸۰۰ گرم	جوجه کباب Pc 6	
<p>مواد لازم برای چاشنی</p> <p>۲ پیاز رنده شده</p> <p>۳ قاشق غذاخوری آب زعفران</p> <p>۵ قاشق غذاخوری روغن</p> <p>۱/۲ پیمانه آب لیمو</p> <p>نمک و فلفل به میزان دلخواه</p> <p>۱. مواد لازم چاشنی را با هم مخلوط کرده و تکه های مرغ را مدت ۳ تا ۴ ساعت در چاشنی بخوابانید.</p> <p>۲. میله جوجه گردان را در مرغ فرو کنید. دقت کنید که میله از وسط تکه ها عبور کند.</p> <p>۳. پاها، بالها و بدن مرغ را با یک رشته نخ ببندید و میله را بر روی پایه جوجه گردان روی سینی فلزی قرار دهید. (برای جزئیات، به پخت با جوجه گردان در صفحات ۴۰ تا ۴۴ مراجعه کنید)</p> <p>۴. منو و وزن را انتخاب کرده و دکمه شروع را فشار دهید.</p> <p>۵. پس از پخته شدن غذا، آن را از اجاق خارج کنید. قبا از میل کردن به مدت ۵ دقیقه با ورق آلومینیومی بپوشانید.</p> <p>۶. اگر بیشتر لازم دارید، Co-4 رادر دمایی 230 درجه سانتیگراد و 600 وات برای فقط 4 تا 6 دقیقه، انتخاب کنید. به صفحه 15 مراجعه شود.</p>	منجمد	جوجه گردان روی سینی فلزی	۸۰۰ تا ۱۵۰۰ گرم	مرغ کامل Pc 7	

دستورالعمل	دمای غذا	لوازم	محدودیت وزنی	دسته
<p>مواد لازم برای چاشنی دو عدد پیاز ۲ قاشق غذا خوری روغن زیتون ۲ قاشق غذاخوری آب لیمو نمک و فلفل به میزان دلخواه</p>	منجمد	شبکه بالایی روی سینی فلزی	۲۰۰ تا ۸۰۰ گرم	Pc 8 کباب ماهی
<p>۱. مواد لازم چاشنی را با هم مخلوط کنید و ماهی را به مدت ۳۰ دقیقه درون چاشنی بخوابانید. ۲. غذا را روی شبکه بالایی روی سینی فلزی قرار دهید. ۳. منو و وزن را انتخاب کنید و دکمه شروع را فشار دهید. ۴. پس از شنیدن صدای بوق، غذا را برگردانید و دکمه شروع را برای ادامه پخت فشار دهید.</p>				
<p>مواد لازم ۴۵۰ گرم سبزی کوکو ۶ عدد تخم مرغ ۱ قاشق چایخوری بیکنینگ پودر ۱/۲ قاشق غذاخوری چایخوری زردچوبه ۴ قاشق غذاخوری روغن نمک و فلفل به میزان دلخواه</p>	اتاق	سینی ترد کردن با درپوش بخار بر روی شبکه پایینی روی سینی فلزی پس از شنیدن صدای بوق، درپوش را بردارید.	۸۰۰ گرم	Pc 9 کوکو سبزی
<p>۱. تمام مواد لازم را در یک ظرف بزرگ با هم مخلوط کرده و خوب هم بزنید. ۲. غذا را روی سینی ترد کردن چرب شده قرار دهید. با درپوش بخار بپوشانید. ۳. سینی ترد کردن را در شبکه پایینی روی سینی فلزی قرار دهید. ۴. منو و وزن را انتخاب کرده و دکمه شروع را فشار دهید. ۵. پس از شنیدن صدای بوق، درپوش را برداشته و دکمه شروع را برای ادامه پخت فشار دهید.</p>				

دستورالعمل	دمای غذا	لوازم	محدودیت وزنی	دسته	
<p>مثلا ۴۰۰ گرم پیتزا</p> <p>مواد لازم</p> <p>خمیر:</p> <p>۱۲۰ گرم آرد همه منظوره یا آرد نان</p> <p>۱ قاشق چایخوری مایه خمیر خشک فعال</p> <p>۱/۳ قاشق چایخوری نمک</p> <p>۱ قاشق چایخوری شکر</p> <p>۷۰ میلی لیتر آب گرم</p> <p>۱ قاشق چایخوری روغن زیتون خالص به اضافه مقداری برای روی غذا</p> <p>چاشنی روی غذا:</p> <p>۳ قاشق چایخوری سس گوجه فرنگی</p> <p>۳۰ گرم سوسیس تکه تکه شده</p> <p>۱/۲ پیاز تکه تکه شده</p> <p>۲ عدد قارچ تازه تکه تکه شده</p> <p>۱/۲ فلفل تازه</p> <p>۱۰۰ گرم پنیر ماتسرلا رنده شده</p> <p>۱. تمام مواد لازم را در یک ظرف بزرگ با هم مخلوط کنید.</p> <p>۲. با استفاده از همزن برقی، مقداری خمیر یکنواخت و کشسان تهیه کنید.</p> <p>۳. خمیر را پهن کنید و آن را روی سینی فلزی چرب شده قرار دهید.</p> <p>۴. سس پیتزا را روی خمیر پخش کنید. روی پیتزا را با چاشنی و پنیر تزئین کنید.</p> <p>۵. منو و وزن را انتخاب کرده و دکمه شروع را فشار دهید.</p>	منجمد	سینی فلزی	۲۰۰ تا ۵۰۰ گرم	Pc 10 پیتزای تازه	

دستورالعمل	دمای غذا	لوازم	محدودیت وزنی	دسته
<p>مواد لازم برای چاشنی ۹ ورقه لازانیا ۵۰۰ گرم سس اسپاگتی ۶۰۰ گرم سس پنیر ۳۰۰ گرم پنیر ماتسرلا رنده شده ۳۰ گرم پنیر پارمسان رنده شده</p> <p>۱. ورقه های لازانیا را طبق دستورالعمل روی بسته بپزید و آبکشی کنید. ۲. حدود ۱۲۵ گرم سس اسپاگتی را درون ظرف آشپزی ۲۶×۱۷ سانتیمتر پخش کنید. ۳. سه ورقه لازانیا، ۳۰۰ گرم پنیر، ۱۲۵ گرم سس پنیر، ۱۲۵ گرم سس اسپاگتی و ۱۰۰ گرم پنیر ماتسرلا را به صورت لایه درآورید. این لایه بندی را تکرار کنید. ۴. سرانجام، پس از لایه بندی ورقه های باقیمانده لازانیا، ۱۲۵ گرم سس اسپاگتی، ۱۰۰ گرم پنیر ماتسرلا و ۳۰ گرم پنیر پارمسان را روی آنها بریزید. ۵. غذا را در شبکه پایینی روی سینی فلزی قرار دهید. ۶. منو را انتخاب کرده و دکمه شروع را فشار دهید. ۷. پس از پخته شدن غذا، آن را از اجاق خارج کرده و بگذارید به مدت ۱۰ دقیقه بماند.</p> <p>× سس پنیر ۶۰ گرم کره ۵۰ گرم آرد همه منظوره مقداری جوز ساییده شده ۵۰۰ میلی لیتر شیر ۲۰ گرم پنیر پارمسان رنده شده</p> <p>کره را در یک تابه کوچک حرارت دهید. آرد و جوز را اضافه کرده و هم بزنید تا مخلوطی یکنواخت شکل بگیرد. شیر را به تدریج اضافه کنید و هم بزنید تا سس به جوش بیاید و غلیظ شود. حرارت را کم کرده و پنیر پارمسان را اضافه کنید. مخلوط را هم بزنید تا پنیر پارمسان کاملاً ذوب شود.</p>	اتاق	ظرف آشپزی ۲۶×۱۷ سانتیمتر روش شبکه پایینی روی سینی فلزی		لازانیا Pc11

دستورالعمل	دمای غذا	لوازم	محدودیت وزنی	دسته
<p style="text-align: center;">مواد لازم</p> <p>۲۵۰ گرم پودر کیک مخلوط ۲ عدد تخم مرغ ۱۰۰ میلی لیتر آب یا شیر ۳۰ گرم روغن (مایع)</p> <p>۱. مخلوط خشک، تخم مرغ، آب و روغن را در یک ظرف بزرگ هم بزنیید تا خمیر شکل بگیرد. ۲. مخلوط را درون یک سینی چرب پخت نان بریزید. ۳. غذا را در شبکه پایینی روی سینی فلزی قرار دهید. ۴. منو و وزن را انتخاب کرده و دکمه شروع را فشار دهید.</p>	اتاق	سینی پخت نان ۲۳×۱۳ سانتی متری روی شبکه پایینی روی سینی فلزی	۵۰۰ گرم	کیک Pc 12

جوجه گردان

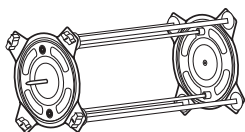

سه پایه بلند + سینی فلزی



سه پایه کوتاه + سینی فلزی



سینی فلزی

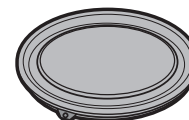

پخت با بخار

در مثال زیر، شیوه پخت ۶۰۰ گرم ماهی کامل (St 7) را به شما نشان می دهیم.



دکمه **STOP/CLEAR** را فشار دهید.

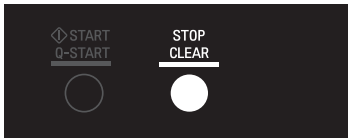

دکمه **STEAM COOK** را فشار دهید (☁️).

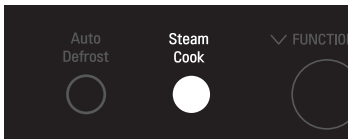

این ساختار شما را قادر می سازد که با سیستم بخار آشپزی کنید.

هشدار:

۱- هنگام در آوردن بخارپز از ماکروویو از دستکش فر استفاده کنید. ظرف بسیار داغ است.

۲- بخارپز داغ را روی میز شیشه ای یا میز پلاستیکی نگذارید. همواره از پد یا سینی استفاده کنید.

۳- هنگام استفاده از این بخارپز، قبل از استفاده حداقل ۲۰۰ میلی لیتر آب بریزید. چنانچه مقدار آب کمتر از ۲۰۰ میلی لیتر باشد ممکن است پخت کامل انجام نشود یا ممکن است باعث آتش و صدمه به دستگاه شود.

۴- هنگام حمل بخارپز با آب بسیار مراقب باشید.

۵- هنگام استفاده از بخارپز، محفظه آب جوش و در پوش بخارپز را دقیقاً در سر جای خود قرار دهید.

چنانچه محفظه آب جوش یا درپوش بخارپز را درست قرار ندهید ممکن است تخم مرغ ها یا بلوط ها منفجر شوند.

۶- مرکز این بخارپز را در دیگر مدل های ماکروویو استفاده نکنید، ممکن است موجب آتش یا صدمه به دستگاه شود.

دکمه انتخاب گر **CONTROL** را بچرخانید تا عدد "St 7" بروی صفحه نمایشگر ظاهر گردد.



برای تایید نوع غذا دکمه **ENTER/CLOCK** را فشار دهید.

دکمه انتخاب گر **CONTROL** را بچرخانید تا عدد "0.60kg" بروی صفحه نمایشگر ظاهر گردد.



دکمه **START/Q-START** را فشار دهید.

در زمان پخت و پز می توانید با چرخاندن دکمه انتخاب گر **CONTROL** زمان پخت را افزایش و یا کاهش دهید.

راهنمای پخت با بخار

دسته	محدودیت وزنی	لوازم	دمای غذا	دستورالعمل
St 1	سبزیجات (تکه های ریز)	۲۰۰ تا ۸۰۰ گرم	درپوش بخارپز صفحه بخار ظرف آب جوش سه پایه کوتاه سینی فلزی	اتاق
St 2	سبزیجات (تکه های بزرگ)	۲۰۰ تا ۸۰۰ گرم	درپوش بخارپز صفحه بخار ظرف آب جوش سه پایه کوتاه سینی فلزی	اتاق
St 3	لوبیا سبز	۲۰۰ تا ۸۰۰ گرم	درپوش بخارپز صفحه بخار ظرف آب جوش سه پایه کوتاه سینی فلزی	اتاق
St 4	کرفس	۲۰۰ تا ۸۰۰ گرم	درپوش بخارپز صفحه بخار ظرف آب جوش سه پایه کوتاه سینی فلزی	اتاق

دسته	محدودیت وزنی	لوازم	دمای غذا	دستورالعمل
St 5	ران مرغ	درپوش بخارپز صفحه بخار ظرف آب جوش سه پایه کوتاه سینی فلزی	منجمد	۱. غذا را شسته و طبق سلیقه خود چاشنی بزنید. ۲. ۲۰۰ میلی لیتر آب شیر را درون ظرف آب بریزید. بشقاب بخار دهی را روی سینی بخار دهی قرار دهید. غذای آماده شده را در یک لایه روی بشقاب بخاردهی قرار دهید. بادرپوش بخار بپوشانید. ۳. ظرف جوشاندن آب را در مرکز شبکه پایینی روی سینی فلزی قرار دهید. ۴. پس از بخاردهی غذا، آن را به مدت ۱ تا ۲ دقیقه درون اجاق نگه دارید.
St 6	میگو	درپوش بخارپز صفحه بخار ظرف آب جوش سه پایه کوتاه سینی فلزی	منجمد	۱. غذا را شسته و طبق سلیقه خود چاشنی بزنید. ۲. ۲۰۰ میلی لیتر آب شیر را درون ظرف آب بریزید. بشقاب بخار دهی را روی سینی بخار دهی قرار دهید. غذای آماده شده را در یک لایه روی بشقاب بخاردهی قرار دهید. بادرپوش بخار بپوشانید. ۳. ظرف جوشاندن آب را در مرکز شبکه پایینی روی سینی فلزی قرار دهید. ۴. پس از بخاردهی غذا، آن را به مدت ۱ دقیقه درون اجاق نگه دارید.
St 7	ماهی کامل	درپوش بخارپز صفحه بخار ظرف آب جوش سه پایه کوتاه سینی فلزی	منجمد	مشابه موارد بالا. (طول کمتر از ۲۵ سانتی متر و ضخامت کمتر از ۳ سانتی متر)
St 8	فیله ماهی	درپوش بخارپز صفحه بخار ظرف آب جوش سه پایه کوتاه سینی فلزی	منجمد	مشابه موارد بالا. (ضخامت زیر ۲/۵ سانتی متر)
St 9	سینه مرغ	درپوش بخارپز صفحه بخار ظرف آب جوش سه پایه کوتاه سینی فلزی	منجمد	مشابه موارد بالا.

دستور العمل	دمای غذا	لوازم	محدودیت وزنی	دسته	
<p>۱. ۲۰۰ میلی لیتر آب شیر را درون ظرف جوشاندن آب بریزید. بشقاب بخاردهی را روی ظرف جوشاندن آب قرار دهید. تخم مرغ را روی سینی بخاردهی قرار دهید. با درپوش بخار بپوشانید.</p> <p>۲. ظرف جوشاندن آب را در مرکز شبکه پایینی روی سینی فلزی قرار دهید.</p> <p>۳. پس از بخاردهی غذا، آن را به مدت ۱ دقیقه درون اجاق نگه دارید.</p>	منجمد	درپوش بخارپز صفحه بخار ظرف آب جوش سه پایه کوتاه سینی فلزی	۲ تا ۹ تخم مرغ	تخم مرغ	St 10
<p>۱. ۲۰۰ میلی لیتر آب شیر را درون ظرف جوشاندن آب بریزید. بشقاب بخاردهی را روی ظرف جوشاندن آب قرار دهید. پارچه نخی مرطوب یا حوله کاغذی را روی بشقاب بخار قرار دهید.</p> <p>۲. غذای آماده شده را در یک لایه روی بشقاب بخاردهی قرار دهید. با درپوش بخار بپوشانید.</p> <p>۳. ظرف جوشاندن آب را در مرکز شبکه پایینی روی سینی فلزی قرار دهید.</p> <p>۴. پس از بخاردهی غذا، آن را به مدت ۱ دقیقه درون اجاق نگه دارید.</p>	منجمد	درپوش بخارپز صفحه بخار ظرف آب جوش سه پایه کوتاه سینی فلزی	۱۰۰ تا ۳۰۰ گرم	گوشت چرخ کرده	St 11
<p>۱. ۲۰۰ میلی لیتر آب شیر را درون ظرف جوشاندن آب بریزید. بشقاب بخاردهی را روی ظرف جوشاندن آب قرار دهید. با درپوش بخار بپوشانید.</p> <p>۲. ظرف جوشاندن آب را در مرکز شبکه پایینی روی سینی فلزی قرار دهید.</p> <p>۳. پس از بخاردهی غذا، آن را به مدت ۱ دقیقه درون اجاق نگه دارید.</p>	منجمد	درپوش بخارپز صفحه بخار ظرف آب جوش سه پایه کوتاه سینی فلزی	۱۰۰ تا ۶۰۰ گرم	سوسیس	St 12

<بخار پز + سه پایه کوتاه + سینی فلزی >

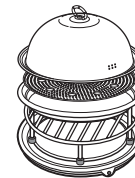

یخ زدایی خودکار

دما و حجم غذا متفاوت است ما توصیه می کنیم که پیش از اقدام به پخت غذا را بررسی کنید. توجه خاصی به فواصل بزرگ گوشت و مرغ داشته باشید، برخی غذاها نباید پیش از طبخ به طور کامل از حالت انجماد خارج شوند. به عنوان مثال ماهی به سرعت سرخ می شود بنابراین بهتر است که در هنگام پخت کمی حالت انجماد داشته باشد. برنامه پنیر برای یخ زدایی تکه های کوچک هستند. بدین منظور باید زمانی را صرف انتظار برای شل شدن مرکز کنید. در نمونه زیر به شما نشان خواهیم داد که چطور 1/4 کیلوگرم جوجه منجمد را یخ زدایی کنید.



فرشما دارای 4 نوع یخ زدایی برای گوشت، جوجه، حبوبات و پنیر است که هر کدام دارای دسته بندیهای مختلفی از نظر توان می باشد.

استفاده نکنید

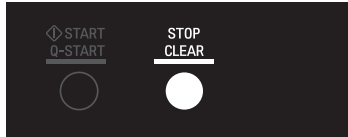
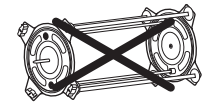

دکمه **STOP/CLEAR** را فشار دهید.

غذایی را که قرار است یخ زدایی شود، وزن کنید. حتماً گیره ها یا لفافهای فلزی را جدا کنید، سپس غذا را درون ظرف مناسب مایکروویو روی شبکه پایینی روی سینی فلزی قرار دهید و سپس درب اجاق را ببندید.



دکمه **AUTO DEFROST** را فشار دهید. (**)

دکمه انتخاب کر **CONTROL** را بچرخانید تا پیام "def2" بروی صفحه نمایشگر ظاهر گردد.



جهت تأیید طبقه بندی پخت و پز، دکمه **ENTER/CLOCK** را فشار دهید.

وزن مواد غذایی فریز شده که قصد ذوب یخ آن را دارید، وارد کنید. دکمه انتخاب کر **CONTROL** را بچرخانید تا وزن "1.4kg" بعنوان وزن مواد غذایی فریز شده، بروی صفحه نمایشگر ظاهر گردد.

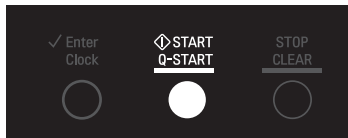

دکمه **START/Q-START** را فشار دهید.

در طول عمل یخ زدایی فر صدای بیب می دهد، که در این مرحله باید در فر را باز کرده و غذا را برگردانید و پخش کنید. تا از آب شدن یخ مطمئن شوید. هر قسمتی را که شل شده است برداشته یا بپوشانید تا با سرعت کمتری شل شود. پس از چک کردن، در فر را ببندید و دکمه **START/Q-START** را برای ادامه یخ زدایی فشار دهید. دستگاه فر عمل یخ زدایی را قطع نمی کند (حتی زمانی که صدای بیب شنیده می شود) مگر آنکه در باز شود.

راهنمای یخ زدایی

غذایی که قرار است یخ زدایی شود، باید درون یک ظرف مناسب میکروویو و بدون پوشش بر روی شبکه پایینی روی سینی فلزی قرار بگیرد. در صورت نیاز تکه های کوچک گوشت یا مرغ را با کاغذ آلومینیوم ببوشانید. این عمل باعث می شود که قسمت های نازک در هنگام یخ زدایی گرم نشوند. مراقب باشید تا فویل با دیواره های فر در تماس نباشد. تا حد امکان مواردی نظیر گوشت چرخ کرده، گوشت های تکه ای، سوسیس و غیره را جدا کنید. پس از شنیدن صدای بیپ غذا را برگردانید. به یخ زدایی قسمت های باقیمانده ادامه دهید. صبر کنید تا کاملاً همه قسمت ها یخ زدایی شوند. به عنوان مثال مفاصل گوشت و جوجه تنوری حداقل پیش از پخت باید ۱ ساعت در هوای آزاد بمانند.

غذا	ظروف	وزن غذا	نوع
گوشت گوشت چرخ کرده، استیک فیله، تکه های گوشت برای تاس کباب، استیک، گوشت بریانی، بریانی فیله، گوشت برگر، کباب لوله ای، سوسیس، کتلت (۲ سانتی متر)، گوشت بره. پس از شنیدن صدای بیپ غذا را برگردانید. پس از یخ زدایی مدت ۵ تا ۱۵ دقیقه صبر کنید.	ظرف مناسب میکروویو (بشقاب مسطح)، شبکه پایینی، سینی فلزی	0.1 تا 4.0 کیلوگرم	گوشت (dEF1)
جوجه جوجه تنوری، ران، سینه، کباب سینه ترکی (کمتر از ۲ کیلوگرم) پس از شنیدن صدای بیپ غذا را برگردانید. پس از یخ زدایی ۲۰ تا ۳۰ دقیقه صبر کنید.			جوجه (dEF2)
حبوبات حبوبات منجمد را داخل ظرف میکروویو و داخل سینی فلزی قرار دهید. پس از شنیدن صدای بیپ حبوبات را هم بزنید.			حبوبات (dEF3)
تکه های پنیر را در داخل ظرف میکروویو و در داخل سینی فلزی قرار دهید. پس از شنیدن صدای بیپ پنیر را برگردانید.	حوله کاغذی یا بشقاب مسطح، شبکه پایینی، سینی فلزی	0.1 تا 0.5 کیلوگرم	پنیر (dEF4)

پخت با زمان کوتاهتر یا طولانی تر

در مثال زیر، یاد می گیرید که چگونه مدت زمان برنامه های از پیش تنظیم شده آشپزی ایرانی (PERSIAN COOK) را بیشتر یا کمتر کنید .

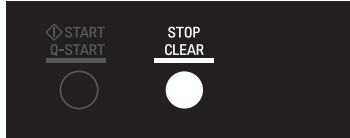

دکمه STOP/CLEAR را فشار دهید.

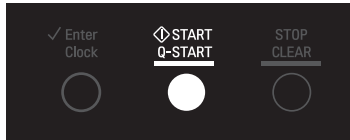

برنامه PERSIAN COOK دلخواه را انتخاب کنید.
به PERSIAN COOK مراجعه شود.

وزن غذا را انتخاب کنید.

دکمه START/Q-START را فشار دهید.

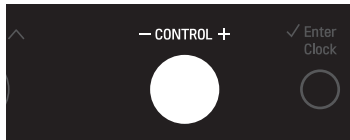

گردونه CONTROL را بچرخانید.
زمان پخت افزایش یا کاهش می یابد.



اگر با برنامه آشپزی ایرانی (PERSIAN COOK) غذای شما بیشتر یا کمتر از حد لازم پخته می شود، می توانید زمان پخت را با چرخاندن کلید چرخشی CONTROL افزایش یا کاهش دهید.

در هر زمان با چرخاندن دکمه انتخاب گر CONTROL، میتوان طول زمان پخت را کم و یا زیاد نمود (بجز در حالت نوب یخ).

زمان پخت و پز	افزایش و یا کاهش زمان
۰ تا ۳ دقیقه	۱۰ ثانیه
۳ تا ۲۰ دقیقه	۳۰ ثانیه
۲۰ تا ۳۰ دقیقه	۱ دقیقه
۳۰ تا ۹۰ دقیقه	۵ دقیقه

از بین بردن آسان بو

در مثال زیر به شما نشان خواهیم داد که چگونه بوی داخل دستگاه را از بین ببرید.

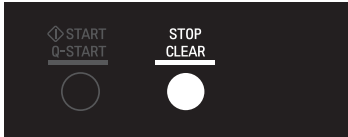

دکمه **STOP/CLEAR** را فشار دهید.



دکمه انتخاب **FUNCTION** را بچرخانید تا گزینه از بین بردن آسان (ez clean) بو (Ⓢ) انتخاب شود.

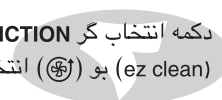

جهت تایید عملکرد از بین بردن آسان (ez clean) بو، دکمه **ENTER/CLOCK** را فشار دهید.



دکمه **START/Q-START** را فشار دهید.

(شمارش معکوس زمان بصورت خودکار آغاز می شود)



این دستگاه دارای عملکرد مخصوص از بین بردن بوی داخل اجاق می باشد.

عملکرد از بین بردن آسان (EZ CLEAN) بو را می توان بدون وجود غذا در داخل دستگاه، بکار گرفت.

نصب و پخت با جوجه گردان

در نمونه زیر به شما نشان خواهیم داد که چطور ۱/۰ کیلوگرم مرغ بریانی بپزید .

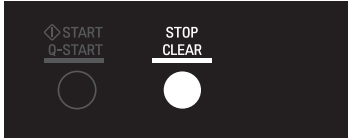

دکمه STOP/CLEAR را فشار دهید.

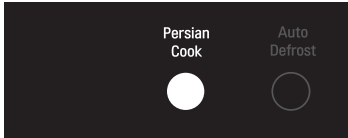

دکمه PERSIAN COOK را فشار دهید (Auto).

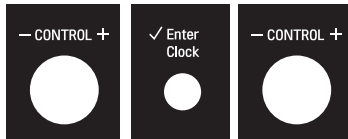

دکمه انتخاب گر CONTROL را بچرخانید تا عدد "7 Pc"، بروی صفحه نمایشگر ظاهر گردد.

برای تایید نوع غذا دکمه ENTER/CLOCK را فشار دهید.

دکمه انتخاب گر CONTROL را بچرخانید تا عدد "1.00kg"، بروی صفحه نمایشگر ظاهر گردد.

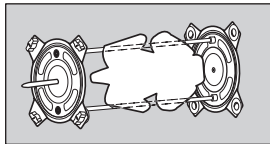

جوجه

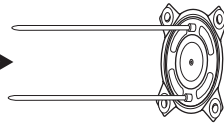

غذا را به سیخ بکشید.



در هنگام استفاده از جوجه گردان و سرخ کردن، مرغ را بحالت عمودی به سیخ نزنید. (همانگونه که در شکل نشان داده شده است)

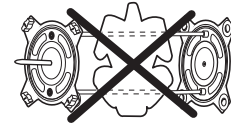

بر طبق شکل زیر و قبل از سرخ کردن مرغ، پا ها، بال ها و بدنه مرغ را با استفاده از نخ کتان ببندید.



نصب و پخت با جوجه گردان

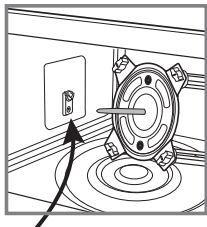

نگهدارنده جوجه گردان

میله سمت چپ را به نگهدارنده جوجه گردان وصل کنید.

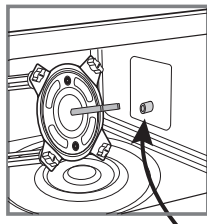

شفت موتور

میله صفحه سمت راست را به شفت موتور وصل کنید.



تمیز کردن جوجه گردان و سینی فلزی

برای تمیز کردن جوجه گردان و سینی فلزی زمانی که عمل پخت تمام شد، جوجه گردان را از غذا جدا نمایید. به هنگام دست زدن به جوجه گردان، سینی فلزی و مواد غذایی بسیار مراقب باشید زیرا خیلی داغ هستند. به هنگام پخت میله جوجه گردان و سینی فلزی به مواد غذایی آلوده می شوند. سینی فلزی و جوجه گردان را با یک پارچه نرم و آب گرم مخلوط با صابون تمیز کنید. چنانچه لکه ها پاک نشد، مدت کمی لوازم را در آب گرم مخلوط با صابون نگهدارید. از سیم ظرفشویی مخصوص فلزات استفاده نکنید. زیرا سطح وسایل خش خواهد افتاد.

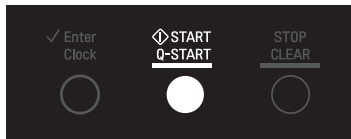

دکمه **START/Q-START** را فشار دهید

بعد از اینکه زمان پخت به اتمام رسید میله جوجه گردان را از دو طرف با دستگیره گرفته سمت راست را کمی به سمت بالا کشیده و سپس آن را از سمت چپ خارج نمایید.
نکته:

- ۱- از پخت با جوجه گردان برای سرخ کردن گوشت و مرغ استفاده می شود. بدون اینکه نیاز باشد غذا را بچرخانید تمام سطح غذا سرخ می شود.
- ۲- از پخت با جوجه گردان می توان در حالت کباب پز، هواپز و آشپزی ایرانی استفاده کرد.
- ۳- از میله جوجه گردان تنها به هنگام پخت با جوجه گردان استفاده نمایید. پس از اتمام کار میله را خارج کرده و در کنار لوازم جانبی دیگر آن را نگهدارید.

احتیاط

- ۱- هرگز از سینی فلزی و جوجه گردان بدون غذا استفاده نکنید زیرا این کار باعث صدمه به دستگاه می شود.
- ۲- پس از اتمام پخت، سینی فلزی بسیار داغ است.
- ۳- توصیه می شود که هر بار بعد از پخت داخل دستگاه را تمیز کنید. زیرا روغن به جا مانده در دستگاه ممکن است دود کرده و آتش بگیرد.

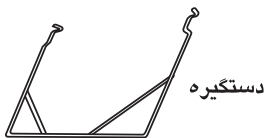
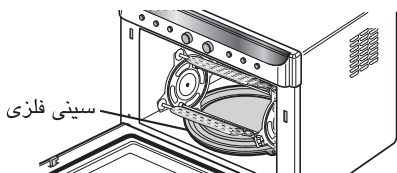

نصب و پخت با جوجه گردان

در مثال زیر، شیوه پخت ۰.۸ کیلوگرم کباب برگ (Pc 4) را به شما نشان می‌دهم.

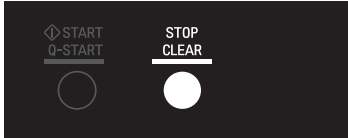
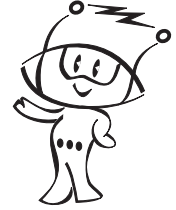

دکمه **STOP/CLEAR** را فشار دهید.

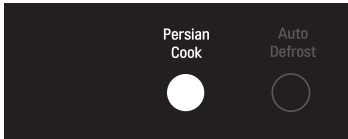

دکمه **PERSIAN COOK** را فشار دهید (پخت خودکار).

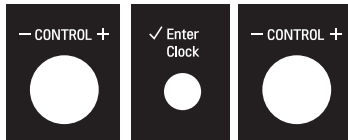

دکمه انتخاب گر **CONTROL** را بچرخانید تا عدد "Pc 4"، بروی صفحه نمایشگر ظاهر گردد.

برای تایید نوع غذا دکمه **ENTER/CLOCK** را فشار دهید.

دکمه انتخاب گر **CONTROL** را بچرخانید تا عدد "0.80kg"، بروی صفحه نمایشگر ظاهر گردد.

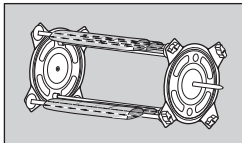

غذا را به سیخ بکشید.

نصب و پخت با جوجه گردان

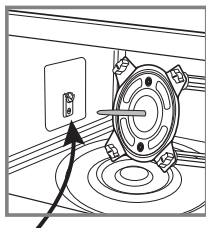

نگهدارنده جوجه گردان

میله سمت چپ را به نگهدارنده جوجه گردان وصل کنید.

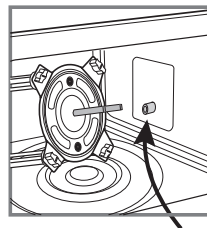

شفت موتور

میله صفحه سمت راست را به شفت موتور وصل کنید.

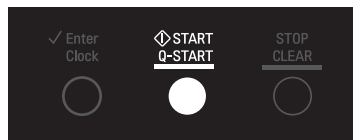

دکمه **START/Q-START** را فشار دهید.

بعد از اینکه زمان پخت به اتمام رسید میله جوجه گردان را از دو طرف با دستگیره گرفته سمت راست را کمی به سمت بالا کشیده و سپس آن را از سمت چپ خارج نمایید.
نکته:

۱- از پخت با جوجه گردان برای سرخ کردن گوشت و مرغ استفاده می شود. بدون اینکه نیاز باشد غذا را بچرخانید تمام سطح غذا سرخ می شود.

۲- از پخت با جوجه گردان می توان در حالت کباب پز، هواپز و آشپزی ایرانی استفاده کرد.

۳- از میله جوجه گردان تنها به هنگام پخت با جوجه گردان استفاده نمایید.

پس از اتمام کار میله را خارج کرده و در کنار لوازم جانبی دیگر آن را نگهدارید.

احتیاط

۱- هرگز از سینی فلزی و جوجه گردان بدون غذا استفاده نکنید زیرا این کار باعث صدمه به دستگاه می شود.

۲- پس از اتمام پخت، سینی فلزی بسیار داغ است.

۳- توصیه می شود که هر بار بعد از پخت داخل دستگاه را تمیز کنید.

زیرا روغن به جا مانده در دستگاه ممکن است دود کرده و آتش بگیرد.

تمیز کردن جوجه گردان و سینی فلزی

برای تمیز کردن جوجه گردان و سینی فلزی زمانی که عمل پخت تمام شد، جوجه گردان را از غذا جدا نمایید. به هنگام دست زدن به جوجه گردان، سینی فلزی و مواد غذایی بسیار مراقب باشید زیرا خیلی داغ هستند.

به هنگام پخت میله جوجه گردان و سینی

فلزی به مواد غذایی آلوده می شوند.

سینی فلزی و جوجه گردان را با یک پارچه

نرم و آب گرم مخلوط با صابون تمیز کنید.

چنانچه لکه ها پاک نشد، مدت کمی لوازم را

در آب گرم مخلوط با صابون نگهدارید. از

سیم ظرفشویی مخصوص فلزات استفاده

نکنید. زیرا سطح وسایل خش خواهد افتاد.

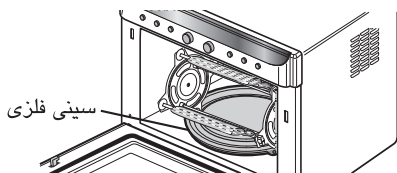

سینی فلزی

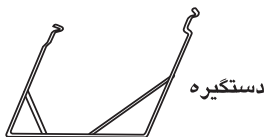

دستگیره

سرهم کردن (سوار کردن) جوجه گردان



میله باربکیو در صفحه سمت راست

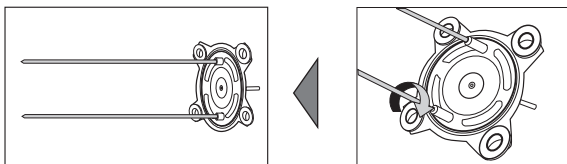

میله باربکیو را در جهت حرکت عقربه های ساعت پیچانده و وارد صفحه سمت چپ نمایید.

سوار کردن صفحه سمت چپ

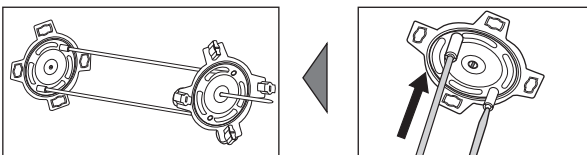

میله های باربکیو را در صفحه سمت راست فشار دهید.

سوار کردن سیخها

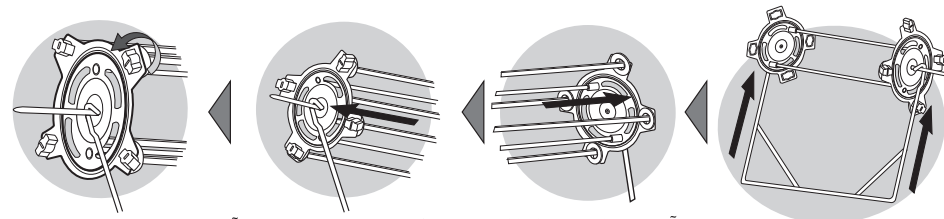

آن را در جهت عقربه های ساعت بچرخانید تا کاملاً ثابت شود. ۴ مرتبه این عمل را تکرار کنید تا جوجه گردان کاملاً سوار شود.

لبه دیگر سیخ را وارد سوراخ صفحه سمت راست نمایید.

آن سمت از سیخها را که در تصویر به آن اشاره شده وارد صفحه سمت چپ نمایید.

دستگیره را روی جوجه گردان نصب کنید.

⚠️ اختلاط:

اطمینان حاصل کنید که زمان پخت به درستی تنظیم شود. زیرا حرارت دادن بیش از حد باعث آتش سوزی و وارد شدن خسارت به دستگاه می شود.

نکات ایمنی و مهم

لطفاً به دقت مطالعه کرده و آن را برای استفاده های بعدی نگهدارید.

- ۱ سعی کنید به هیچ قسمت از دستگاه دست نزده و صفحه کلید، سوئیچ قفل‌های ایمنی یا هر قسمت دیگر را تعمیر یا تنظیم نکنید. هرگونه تعمیری که مستلزم بازکردن صفحه روی محافظ می باشد برای افراد غیر متخصص خطرناک بوده و شخص را در معرض پرتو اشعه قرار می دهد این کار تنها باید به وسیله افراد مجاز صورت گیرد.
 - ۲ وقتی فر خالی است آن را روشن نکنید. بهتر است که یک لیوان آب در فر وقتی که مورد استفاده قرار ندارد، بگذارید تا در صورت روشن شدن ناگهانی فر انرژی های منتشره را جذب کند.
 - ۳ هیچ وقت لباس را در فر خشک نکنید زیرا ممکن است کربونیزه شده و بسوزد.
 - ۴ غذاهایی را که در بسته بندی است در فر نگذارید مگر این که کتاب آشپزی شما دستور این کار را بدهد.
 - ۵ از روزنامه به جای کاغذ مخصوص پخت استفاده نکنید.
 - ۶ از ظرف‌های چوبی استفاده نکنید. ممکن است داغ شده و بسوزد. از ظرف‌های سرامیک چینی دارای قسمت‌های فلزی (مثل طلا یا نقره) استفاده نکنید. همیشه بست های فلزی را باز کنید. اشیاء فلزی ممکن است ایجاد جرقه نمایند که شدیداً صدمه میرسانند.
 - ۷ چیزی لای درب مایکروویو نگذارید زیرا این کار ممکن است باعث نشت انرژی آن به خارج شود.
 - ۸ از کاغذ‌های بازیافتی استفاده نکنید. زیرا ممکن است دارای ناخالصی باشند که باعث تولید جرقه و آتش سوزی به هنگام پخت شوند.
 - ۹ صفحه های مایکروویو را بعد از کار داخل آب نگذارید زیرا ممکن است بشکنند یا آسیب ببینند.
 - ۱۰ مقادیر کوچک غذا به پخت کمتر و زمان حرارت دهی کمتری نیاز دارند. اگر بیشتر حرارت ببینند. ممکن است زیادی پخته یا بسوزند.
 - ۱۱ مایکروویو را در جایی قرار دهید که حداقل ۸ سانتی متر یا بیشتر از سطح لبه عقب باشد تا بر حسب تصادف نیفتد.
- ۱۲ قبل از پخت پوست سیب زمینی، سیب درختی یا هرگونه میوه ای از این قبیل را بکنید.
 - ۱۳ تخم مرغ را با پوست نپزید زیرا درون تخم مرغ فشار ایجاد می شود که آن را می ترکاند.
 - ۱۴ چیزهای پر چرب را در آن سرخ نکنید.
 - ۱۵ قبل از پخت یا خارج کردن غذا از حالت انجماد روکش آن را بکنید. توجه داشته باشید که در مورد بعضی از غذاها باید دارای روکش پلاستیکی یا سلفون باشید.
 - ۱۶ اگر درب فر یا قسمت‌های درز گیری شده آن آسیب دیده، نباید تا زمانی که تعمیر نشده از آن استفاده کرد.
 - ۱۷ اگر دودی مشاهده شد آن را خاموش نموده و از برق بکشید، در را بسته نگهدارید تا آتش خاموش شود.
 - ۱۸ وقتی غذا را در ظرف های یک بار مصرف کاغذی، پلاستیکی یا غیره می پزید دائم مراقب باشید تا مبادا ظرف خراب شود.
 - ۱۹ وقتی که به کودک آموزش کافی دادید در صورت نظارت خودتان اجازه استفاده از آن را به او بدهید. و خطرات و نکات ایمنی را به او بیاموزید.
 - ۲۰ مایعات و سایر غذاها را در حالت کنسرو نباید درون مایکروویو قرار داد چون احتمال انفجار وجود دارد.
 - ۲۱ چنانچه درز گیرهای روی درب یا قسمت‌های اطراف مایکروویو مشکلی دارد از آن استفاده نکنید تا فر شما توسط یک تکنسین مجرب تعمیر شود.
 - ۲۲ قبل از استفاده از وسایل مایکروویو آنها را کنترل نمایید و مطمئن شوید که مناسب، و سالم هستند.
 - ۲۳ در زمان استفاده از گریل، کانوکشن و پخت اتوماتیک از دست زدن به قسمت بیرونی و عقب محفظه فر و نیز وسایل درون آن بدون دستکش خودداری کنید. زیرا به هنگام استفاده از مایکروویو وسایل و دستگاه بسیار گرم می شود. قبل از تمیز کردن آن مطمئن شوید که دستگاه داغ نباشد.

نکات ایمنی و مهم

لطفا موارد زیر را به دقت خوانده و بیاد داشته باشید.

۲۴ فقط از ظروفی که مناسب اجاق های میکروویو هستند استفاده کنید.

۲۵ هنگام گرم کردن غذا در ظروف پلاستیکی یا کاغذی، پیوسته مراقب باشید تا مبادا آتش بگیرند.

۲۶ در صورت مشاهده دود دستگاه را خاموش کرده و یا از برق بکشید و درب را بسته نگه دارید تا آتش خاموش شود.

۲۷ حرارت میکروویو در مورد نوشیدنی ها طوری است که معمولا مایعات را به حالت جوشیدن نمی برد، بنابراین هنگام حمل ظرف محتوی مایعات، نهایت دقت را به کار برید.

۲۸ محتوی شیشه شیر و دیگر شیشه های مختص غذای کودکان را باید هم زده و تکان دهید و قبل از غذاهای به کودک حتما دمای آن را کنترل کنید تا مبادا کودکان دچار سوختگی شود.

۲۹ تخم مرغ را هرگز در میکروویو گرم نکنید، چرا که ممکن است بترکد، حتی پس از پایان یافتن حرارت.

۳۰ در مورد پاکیزه کردن دور درب، حفره ها و قطعات و شیارها بیشتر حوصله کنید.

۳۱ اجاق میکروویو را پیوسته تمیز کرده و باقیمانده های غذا را پاک کنید.

۳۲ سهل انگاری در پاکیزه نگاهداشتن میکروویو ممکن است موجب خرابی سطح آن شده و نهایتا باعث بروز خطراتی شود.

۳۳ فقط از پروب حرارتی توصیه شده برای این دستگاه استفاده کنید.

۳۴ در طول استفاده از دستگاه المنتهای حرارتی داغ می شوند، پس مراقب باشید که به المنتهای حرارتی داخل دستگاه دست نزنید.

۳۵ استفاده از این دستگاه توسط کودکان و افراد ناتوان بدون نظارت افراد بالغ ممنوع است.

۳۶ دوشاخه دستگاه باید در دسترس بوده و یا از سیم ثابتی که دارای یک سوییچ است استفاده کنید.

۳۷ برای تمیز کردن شیشه دستگاه از پاک کننده های سایشی یا از سیم ظرفشویی استفاده نکنید چرا که سطح آن را می خراشد و باعث کدر شدن آن می شود.

۳۸ در هنگام پخت با میکروویو، استفاده از ظروف فلزی برای مواد غذایی و انواع نوشیدنی مجاز نیست. این شرط برای ظروف فلزی که به لحاظ اندازه و شکل از سویی سازنده برای پخت با میکروویو مناسب ذکر شده است، لازم الاجرا نیست.

۳۹ به منظور جلوگیری از افزایش حرارت، دستگاه نباید در پشت درب تزئینی کابینت (به صورت توکار) نصب شود.

⚠ هشدار:

در صورت خرابی در و متعلقات آن، از دستگاه استفاده نکنید و تعمیر آن را به افراد واجد شرایط واگذار کنید.

⚠ هشدار:

تعمیر این دستگاه توسط افراد غیر مجاز بسیار خطرناک است چرا که ممکن است در پوش قسمت محافظت در برابر انرژی میکروویو را بردارند و موجب انتشار امواج شوند.

⚠ هشدار:

مایعات و دیگر مواد غذایی را در ظروف در بسته حرارت ندهید، چرا که موجب انفجار می شوند.

⚠ هشدار:

فقط در صورتی اجازه استفاده از دستگاه را به کودکان بدهید که آموزش های کافی را دیده باشند و نحوه استفاده صحیح از دستگاه را مطلع و همچنین از خطرات استفاده غیر صحیح آگاه باشند.

⚠ هشدار:

در هنگام استفاده از دستگاه، متعلقات دستگاه داغ می شوند. کودکان را دور نگهدارید.

⚠ هشدار:

این وسیله برقی برای استفاده توسط اشخاص (شامل کودکان) با توانایی های کاهش یافته فیزیکی، حسی یا روانی و یا فاقد تجربه یا دانش طراحی نشده است، مگر آنکه توسط شخصی که مسئولیت امنیت آنها را بر عهده دارد در ارتباط با استفاده از این وسیله برقی تحت نظارت قرار گرفته یا دستورالعمل های لازم را دریافت کرده باشند.

ظروف مخصوص مایکروویو

کاغذی

بشقابهای کاغذی برای استفاده در مایکروویو راحت و ایمن هستند به شرطی که زمان پخت کوتاه بوده و غذاهای کم چرب و کم آب در آن پخته شود. حوله های کاغذی نیز برای پیچیدن غذا و قرار دادن آنها بصورت لایه بین سینی ها وقتی که غذای چربی مثل بیکن سرخ می شود، مناسبند. بطور کلی از کاغذهای رنگی استفاده نکنید. چون ممکن است رنگ بدهند. بعضی از کاغذهای بازیافت دارای ناخالصی هایی است که باعث ایجاد قوس یا آتش سوزی در مایکروویو می شوند.

بسته های پخت پلاستیکی

اگر آنها مخصوص غذا باشند برای مایکروویو مناسبند. مطمئن باشید که در آن منفذ وجود دارد تا بخار خارج شود. هرگز از بسته های پلاستیکی عادی استفاده نکنید زیرا آب شده و خرابی به وجود می آید.

ظرفهای پلاستیکی مایکروویو

ظرفهای پلاستیکی مایکروویو در اندازه ها و شکل های مختلف مهیاست. اکثر افراد، از مواردی که آزمایش شده اند استفاده می کنند تا مواردی که تازه به بازار آمده اند.

ظرف سفالی، سرامیک یا سنگی

ظرفهایی از این نوع معمولا برای مایکروویو و فر مناسبند ولی حتما قبل از استفاده آزمایش کنید. (ظروف سفالی لب پریدگی یا ترک نداشته باشند)

احتیاط

ظرف هایی که دارای مقدار زیادی آهن یا سرب هستند، برای پخت و پز مناسب نیستند. ظرف ها باید چک شوند یا مطمئن شوید که برای فر مناسبند.

هرگز از ظرفهای فلزی یا دارای قسمتهای فلزی در مایکروویو استفاده نکنید.

امواج مایکروویو از فلز نمی گذرد. آنها از سطح ظرف برگشته و باعث ایجاد قوس می شوند. که پدیده ای شبیه به صاعقه است. اکثر ظرفهای مقاوم در برابر حرارت که غیر فلزی هستند برای استفاده در مایکروویو مناسبند. بعضی از آنها دارای موادی هستند که برای استفاده در مایکروویو نامناسبند. اگر در مورد ظرف بخصوصی شک دارید، راه ساده ای وجود دارد که می توانید بفهمید آن را می توان در فر استفاده کرد یا خیر. ظرف مورد نظر را با یک لیوان پر از آب در مایکروویو بگذارید. آن را به مدت ۱ دقیقه روی درجه HIGH (بالا) حرارت دهید. اگر آب جوش آمد ولی ظرف آنقدر سرد بود که بتوان آن را با دست برداشت، ظرف را می توان برای مایکروویو استفاده کرد ولی اگر ظرف داغ شد ولی آب جوش نیامد، ظرف حرارت را جذب کرده و مناسب نیست. احتمالا چیزهای زیادی در آشپزخانه وجود دارد که برای کار در مایکروویو مناسبند. فهرست زیر را بخوانید:

ظرفهای غذا یا بشقاب

احتمالا بسیاری از ظرفها برای مایکروویو مناسبند. اگر شک دارید به بروشور آن مراجعه کرده و یا امتحان مایکروویو را انجام دهید.

ظرفهای شیشه ای

ظرفهای پیرکس نشکن در مایکروویو نیز استفاده می شوند. این ظرفها شامل همه انواع ظرفهای شیشه ای مخصوص فر است. از ظرفهای ظریف استفاده نکنید مثل گیلان شراب یا لیوان زیرا با گرم شدن غذا متلاشی می شوند.

ظرفهای ذخیره غذا از جنس پلاستیک

این ظرفها را می توانیم برای نگهداری غذایی که می خواهیم سریعاً گرم کنیم استفاده کنیم آنها را نباید برای غذاهایی که گرم شدنشان وقت زیادی می گیرد استفاده کرد زیرا ظرف آب می شود.

مشخصه های غذا و پخت با مایکروویو

توجه دقیق به همه چیز

دستورهای پختی که در کتاب آمده با دقت زیادی تنظیم شده اند اما موفقیت شما در آماده کردن آنها بستگی به میزان توجه شما دارد. همیشه در حین پخت غذا مواظب آن باشید. فر مایکروویو شما مجهز به چراغ است و به طور اتوماتیک وقتی فر روشن است چراغ نیز روشن می شود تا بتوانید داخل را دیده و آماده شدن غذا را چک کنید. دستورالعملهای داده شده در دستور پخت برای بهتر شدن غذا و مانند آنها به عنوان حداقل مراحل پیشنهادی است. اگر غذا بخوبی نمی پزد، تدایمی را که فکر می کنید برای رفع مشکل مفید است، به کار گیرید.

عواملی را که در زمان پخت در مایکروویو اثر می گذارند.

عوامل زیادی بر پخت و زمان آن اثر می گذارد دمای ترکیبات استفاده شده در دستورات عمل تهیه غذا تفاوت زیادی در زمان پخت ایجاد می کند. مثلاً یک کیک که با کره یخ زده، شیر و تخم مرغ درست می شود دمای زیادی برای پختن مصرف می کند تا کیک که با موادی درست می شود که در دمای اتاق قرار دارد.

تمام دستورالعمل های این کتاب دارای زمان پخت است. به طور کلی متوجه خواهید شد که در زمان پخت کم، غذا نپخته باقی مانده و گاهی می خواهید بنا بر میل شخصی، غذا بیشتر از آنچه که تعیین شده پخته شود. فلسفه این کتاب این است که بهترین چیز در ارابه دستور العمل پخت این است که زمان پخت بصورت محتاطانه داده شود. غذای بیش از حد پخته، خراب می شود در بعضی از دستورهای پخت بویژه آنهایی که برای نان کیک و کاسترد هستند توصیه می شود که غذا وقتی کمی نپخته است از فر خارج شود. این کار اشتباه نیست اگر آنها را از فر خارج می کنیم بپوشانیم و مدتی صبر کنیم در اثر گرمای حبس شده در ظرف غذا به آرامی به پخت ادامه می دهد. اگر غذا تا زمان پخت نهایی در فر بماند، لایه رویی بیش از حد پخته یا می سوزد باید در تخمین زمان پخت و مکت بعد از آن در مورد غذاهای مختلف، تجربه کسب کنید.

تراکم غذا

غذاهای سبک، منفردار مثل کیک و نان سریعتر از غذاهای سنگین و پر غلظت مثل کاسارول و گوشت بریان می پزند. باید در پخت غذاهای منفردار مراقب باشید که لبه های نان و یا غیره خشک و سفت نشوند.

ارتفاع غذا

قسمت بالایی غذای بلند بویژه گوشت بریان سریعتر از قسمت پایینی می پزد. بنابراین بهتر است غذا را در حین پخت مرتباً بچرخانیم.

میزان رطوبت غذا

از آنجا که گرمای تولید شده از مایکروویو رطوبت را تبخیر می کند، غذاهای نسبتاً خشک مثل گوشتهای بریان و بعضی از سبزیجات را باید قبل از پخت کمی آب زد یا آنها را پوشاند تا رطوبت خود را حفظ کنند.

مقدار استخوان و چربی غذا

استخوان حرارت را انتقال داده و چربی سریعتر از گوشت می پزد در هنگام پخت غذاهای چرب یا استخواندار برای جلوگیری از پخت غیر یکنواخت و پخت بیش از حد، دقت لازم را داشته باشید.

مقدار غذا

تعداد امواج مایکروویو در فر شما بدون توجه به میزان پختن غذا ثابت می ماند بنابراین هر چه غذای بیشتری در فر قرار دهید، زمان پخت طولانی تر می شود. بیاد داشته باشید که وقتی دستورالعمل پخت را به میزان نصف کاهش می دهید، زمان پخت را نیز حداقل به یک سوم تقلیل دهید.

شکل غذا

امواج ماکرو تنها ۲ سانتی متر در غذا رخنه می کنند. بخش داخلی غذاهای ضخیم با ورود گرما به داخل آن، پخته می شود. بدترین شکل ممکن برای غذایی که در مایکروویو پخته می شود این است که به شکل معکب ضخیم باشد قبل از این که مرکز آن حتی گرم شود لبه های آن می سوزد. غذاهای گرد یا حلقه ای شکل معمولاً به بهترین نحو در فر می پزند.

پوشاندن

پوشاندن غذا باعث می شود که گرما و بخار در آن حبس شوند که باعث پخت سریعتر غذا می شوند. از روکش یا حفاظ مخصوص مایکروویو در حالی که یک گوشه آن برگشته استفاده کنید تا از سوخته شدن غذا جلوگیری کنند.

قهوه ای شدن یا سرخ شدن

گوشتها و مرغهایی که پانزده دقیقه یا بیشتر پخته می شوند با روغن خودشان کمی قهوه ای رنگ می شوند غذاهایی که کمتر پخته می شوند را می توان با استفاده از سس قهوه ای مثل سس ورسستر شایر یا باربیکو قهوه ای رنگ و دلپذیر تر نمود. مقدار کمی از این سس ها طعم یا دستور اولیه را تغییر نمی دهد.

پوشاندن یا کاغذ ضد چربی

این کاغذها تا حد زیادی به جلوگیری از پدیدن غذا کمک کرده و گرمای داخل آن را نیز حفظ می کند. از آنجا که از روکش آن شل تر است سرعت پخت تندتر شده و روی آن کمی خشک می شود.

مرتب سازی و جا دادن

غذاهایی مثل سبب زمینی پخته، کیک های کوچک اگر با فاصله در فر جا داده شوند حرارت بهتری به آنها می خورد بنابراین هرگز غذاها را روی هم نچینید.

مشخصه های غذا و پخت با مایکروویو

تمیز کردن فر مایکروویو

۱ تمیز کردن داخل فر

غذاهایی که در حین پخت می پزند دیواره فر و بین در و بدنه آن را کثیف می کنند. بهترین کار این است که با دستمال مرطوب فوراً آن را پاک کنید. این ذرات انرژی مایکروویو را جذب کرده و زمان پخت را افزایش می دهند. با استفاده از دستمال مرطوب بین در و چهار چوب آن را پاک کنید. لازم است این محوطه را پاک کنید تا در بخوبی بسته شود. لکه های چربی را با پارچه آغشته به صابون پاک کرده بعد با حوله خیس پاک و خشک کنید. از پاک کننده های شدید یا تمیز کننده های ساینده استفاده نکنید.

سینی شیشه ای را به طور دستی یا در ماشین ظرفشویی بشویید.

۲ تمیز کردن خارج فر

سطح خارجی را با آب صابون پاک کرده با آب تمیز آبکشی نموده و با حوله کاغذی خشک کنید. به منظور جلوگیری از صدمه دیدن قسمتهای عملیاتی داخل فر، آب نباید وارد آن شود. برای تمیز کردن صفحه کلید، در را باز نگه دارید تا دستگاه روشن نشود و با دستمال مرطوب و خشک آن را تمیز کنید. بعد از پاک کردن دکمه STOP/CLEAR را فشار دهید.

۳ اگر داخل یا اطراف در فر بخار جمع شده، آن را با دستمال نرم پاک کنید. این اتفاق ممکن است در حین کار کردن مایکروویو در شرایط رطوبت بالا رخ دهد و دلیل خرابی دستگاه نیست.

۴ در و درزهای آن باید تمیز باشد. تنها از آب گرم دارای صابون استفاده نموده و آن را کاملاً با آب تمیز پاک کنید. از مواد ساینده مثل پودرهای پاک کننده یا سیمهای پلاستیکی یا فلزی استفاده نکنید.

۵ از بخارشوی استفاده نکنید.

هم زدن

هم زدن یکی از مهمترین روشها در پخت با مایکروویو است در پخت معمولی غذا را به خاطر قاطی شدن هم می زنند اما در مایکروویو غذا را به خاطر پخش کردن و توزیع مجدد گرما و حرارت هم می زنند همیشه از طرف خارج به طرف مرکز هم بزنید زیرا لایه خارجی اول گرم می شود.

چرخاندن

غذاهای بزرگ و بلند مثل گوشتهای بریان و مرغ درسته را باید در ظرف بچرخانید تا قسمت بالا و پایین به طور یکسان سرخ شوند بهتر است مرغ را تکه تکه کرده و در فر گذاشت. قسمتهای ضخیم تر را به طرف بالا قرار دهید. از آنجا که امواج مایکروویو جذب قسمت خارجی ظرف می شود. به این ترتیب این قسمتها انرژی بیشتری دریافت نموده و غذا به طور یکنواخت می پزد.

پوشاندن

می توان قسمتهای گوشه و لبه غذاهای مکعبی شکل را با فویل آلومینیومی پوشاند تا بیش از حد نپزد. هرگز از فویل زیاد استفاده نکرده و از ایمنی آن اطمینان حاصل کنید تا در فر ایجاد قوس الکتریکی نکند.

بالا تر گذاشتن غذا

غذاهای ضخیم یا غلیظ را می توان از سطح بالاتر آورد تا امواج به قسمت داخلی مرکز آن نفوذ کند.

سوراخ کردن

غذاهایی که در غشاء پوشانده شده اند را باید با چنگال سوراخ کرد تا در فر نترکند. چنین غذاهایی شامل تخم مرغ (که باید آن را شکست)، صدف و کل سبزیجات و میوه جات است.

امتحان کردن غذا برای پخت

غذا در مایکروویو سریع پخته می شود و باید آن را مرتباً چک کرد. بعضی از غذاها را در مایکروویو به حال خود می گذارند تا کاملاً پخته شوند. اما اکثر غذاها مثل گوشت ها و مرغ ها را کمی نیم پز از فر خارج کرده و بعد از چند دقیقه مکث برای ادامه پخت در خارج از فر، آن را مصرف می کنند. در طول زمان مکث خارج از فر دمای داخلی غذا بین ۵ تا ۱۵ درجه فارنهایت است.

زمان مکث

غذاها را اغلب ۳ تا ۱۰ دقیقه بعد از خارج کردن از فر نگه می دارند. در طول این مدت غذا را معمولاً می پوشانند تا دمای خود را حفظ کند مگر این که باید ته آن خشک شود (مثل بعضی از کیکها و بیسکویت ها) این مدت مکث به غذا امکان می دهد کار پخت خود را تمام کرده و همچنین چاشنی در غذا محفوظ شود.

پرسش و پاسخ

س- وقتی چراغ فر روشن نمی شود علت چیست؟

ج- ممکن است دلایل متعددی داشته باشد.

لامپ سوخته است.

درب باز است.

س- آیا انرژی مایکروویو از صفحه شیشه ای جلوی آن می گذرد؟

ج- سوراخ ها و پورتهایی برای عبور نور تعبیه شده اما انرژی مایکرووی از آن نمی گذرد.

س- چرا با زدن هر دکمه روی صفحه کلید صدای بیب می شنویم؟

ج- این صدا برای اطمینان از درست وارد شدن دستور است.

س- اگر مایکروویو را خالی، روشن کنیم خراب می شود؟

ج- بله هرگز آن را بدون سینی شیشه ای خالی روشن نکنید.

س- چرا بعضی اوقات تخم مرغ ها می ترکند؟

ج- در هنگام پختن و سرخ کردن تخم مرغ، ممکن است زرده به خاطر جمع شدن بخار داخل آن بترکند. برای جلوگیری از آن قبل از پختن با چنگال زرده را سوراخ کنید. هرگز تخم مرغ را با پوست داخل فر نگذارید.

س- چرا زمان مکت بعد از تمام شدن زمان پخت مایکروویو توصیه می شود؟

ج- بعد از تمام شدن زمان پخت، غذا در طول زمان مکت به پختن ادامه می دهد این پخت را به صورت یکنواخت در تمام غذا انجام می دهد. میزان این زمان به غلظت غذا بستگی دارد.

س- آیا امکان دارد در مایکروویو پاپ کورن درست کرد؟

ج- بله، اما باید از یکی از دو روش زیر استفاده کرد.

۱- ظرفهای پاپ کورن که به طور خاص برای مایکروویو طراحی شده اند.

۲- بسته بندیهای دارای پاپ کورن برای مایکروویو که دارای زمان و مقدار انرژی لازم برای محصول هستند.

دقیقا از دستورالعمل داده شده برای پاپ کورن استفاده کنید، تا زمان تکمیل کار در فر را باز نکنید. اگر پاپ کورن بعد از زمان پیشنهادی درست نشده بود، دیگر پخت را ادامه ندهید. پخت بیشتر ممکن است باعث آتش گرفتن ذرت ها شوند.

احتیاط

هرگز از ظرف کاغذی تیره استفاده نکرده و سعی نکنید دانه های باقی مانده را برشته کنید.

س- چرا فر من با سرعتی که کتاب شما ارائه داده غذا را نمپزد؟

ج- کتاب راهنما را دوباره بخوانید تا مطمئن شوید از دستورالعملهای آن دقیقاً پیروی کرده اید و ببینید چه چیزی باعث این اختلاف زمان می شود.

کتاب راهنما و تنظیم دما پیشنهادی هستند که برای پیشگیری از پخت بیش از حد ارائه شده اند و رایج ترین مسئله در عادت کردن به مایکروویو هستند. تفاوت در اندازه، شکل و وزن غذا به زمان بیشتری نیاز دارد.

در کنار دستورالعملهای ارائه شده از تجربیات خودتان استفاده کنید درست همانند آشپزی معمولی.

اطلاعات در مورد سیم و دوشاخه / مشخصات فنی

مشخصات فنی

MS92WCR MS96WCR MS92SCR MS96SCR	
230 V~ 50 Hz	جریان ورودی برق
900 W (IEC60705 rating standard)	خروجی
2450 MHz	فرکانس مایکروویو
527 mm(W) X 392mm(H) X 480 mm(D)	ابعاد بیرونی
1650 watt	مایکروویو
max. 1600 watt	گریل
max. 2350 watt	ترکیبی
2300 watt	انتقال گرمایی

هشدار

این وسیله باید به زمین متصل باشد.

سیمهای این وسیله مطابق کدهای زیر رنگی هستند.

آبی - نول
قهوه ای - برق دار
سبز و زرد - برای زمین

اگر رنگ سیمهای فوق الذکر با سیم های دستگاه شما جور نباشد به صورت زیر عمل کنید.

سیم آبی باید به ترمینالی متصل شود که دارای حرف N یا رنگ سیاه است.

سیم قهوه ای باید به ترمینال دارای حرف L یا رنگ قرمز وصل شود.

سیم های سبز و زرد یا سبز باید به ترمینال دارای حرف E یا علامت  وصل شوند.

اگر سیم برق آسیب دیده، باید توسط تولید کننده یا فرد متخصص تعویض شده تا از خطرات احتمالی جلوگیری شود.

فهرست نمایندگان مایکروویو شرکت مشتریان گلدیران

شهر	تلفن
پارس آباد مغان	۳۲۲۸۶۱۸۹
پاکدشت	۳۶۰۲۳۱۱۹
پلدختر	۳۳۲۲۲۲۰۸
تالش	۴۴۲۲۰۳۰۲
تایباد	۵۴۵۳۰۷۹۶
تبریز	۲۱۸۴۷۳۳
تربت حیدریه	۵۲۲۲۳۴۷۱
تنکابن	۵۴۲۸۲۹۳۳ ۵۴۲۳۴۳۶۴
تهران	۲۱۸۴۷۳۳
جوانرود	۴۶۲۲۵۸۴۴
جویبار	۴۲۵۴۵۵۴۷
جیرفت	۴۳۲۶۰۸۲۵ ۴۳۲۱۳۳۱۸
چالوس	۵۲۲۲۷۲۵۲
چمستان	۴۴۶۶۷۲۰۷
چناران	۴۶۱۳۷۶۹۲
خرم آباد	۳۳۳۰۷۵۶۷ ۳۳۳۳۵۶۰
خرمدره	۳۵۵۲۷۰۰۰

شهر	تلفن
آبیک	۳۲۲۸۶۱۷۵
آستانه اشرفیه	۴۲۱۲۴۶۰۳
آمل	۴۴۲۲۸۳۶۸
بابل	۲۱۸۴۷۳۳
بابلسر	۳۵۲۵۲۸۸۸
باغملک	۴۳۷۲۴۰۰۱
بانه	۳۴۲۶۲۵۷۶
بجنورد	۳۲۲۲۰۰۶۳
بروجرد	۴۲۶۲۳۶۳۰
بروجن	۳۴۲۵۲۱۸۷
بناب	۳۷۷۴۳۸۲۰
بندر انزلی	۴۴۵۴۵۰۲۶
بندر عباس	۳۲۲۲۷۴۶۷
بندر کیشهر	۴۲۸۲۲۸۹۵
بهبهان	۵۲۸۱۵۰۱۰
بهشهر	۳۴۵۳۴۸۵۶
بوشهر	۳۲۵۴۱۱۱۰
بوئین زهرا	۳۴۲۲۲۲۹۱
بیرجند	۳۲۴۴۰۶۶۰

شهر	تلفن
اراک	۳۲۲۴۹۰۶۶ ۳۲۲۶۱۶۱۴
اردبیل	۳۳۲۴۵۵۸۱ ۳۳۲۳۵۶۵۶
اردکان	۳۲۲۳۰۷۸۲
ارسنجان	۴۳۵۳۰۳۹
ارومیه	۳۲۷۷۵۹۹۱
اسدآباد	۳۳۱۲۴۲۸۶
اسلامشهر	۵۶۱۱۷۳۴۹
اصفهان	۲۱۸۴۷۳۳
اقلید	۴۴۵۲۹۱۴۴
الیگودرز	۴۳۳۲۹۰۶
امیرکلا	۳۲۳۴۵۰۰۱
اندیشه	۶۵۵۱۰۳۱۴
اندیمشک	۴۲۶۲۸۱۲۴ ۴۲۶۳۵۵۵۰
اهواز	۲۱۸۴۷۳۳
ایلام	۳۳۳۳۸۴۷۳
آبادان	۵۳۳۳۷۸۲۶ ۵۳۳۳۴۹۴۰ ۵۳۳۳۱۲۰۵
آباده	۴۴۳۴۸۲۸۱

فهرست نمایندگان مایکروویو شرکت مشتریان گلدیران

تلفن	شهر
۳۴۷۸۵۰۹۰	شفت
۳۴۱۱۲۸۵۱	شهر بابک
۵۳۵۰۴۳۸۴	شهرضا
۳۲۲۲۵۵۵	شهرکرد
۴۲۸۱۴۷۱۵	شوش دانیاال
۳۶۲۲۰۸۱۱	شوشتر
۲۱۸۴۷۳۳	شیراز
۴۴۲۲۴۳۱	صومعه سرا
۳۲۸۲۸۵۵۱	طیس
۵۴۶۲۵۲۵۰	عباس آباد
۳۴۲۲۱۱۵۶	علی آباد کتول
۳۳۲۲۰۹۵۰	فارسان
۳۶۵۲۵۴۷۸	فردیس
۳۵۶۶۳۷۰۷	فردینکنار
۵۳۳۵۸۴۶۲	فسا
۵۴۶۲۳۶۱۱	فولاد شهر
۳۴۷۳۴۵۵۷	فومن
۳۴۷۲۴۴۴۷	فومن
۳۸۷۲۸۲۸۲	فیروز آباد
۴۲۰۴۷۲۰۶	قائم شهر
۴۲۲۲۷۴۳۷	قائم شهر

تلفن	شهر
۳۴۶۷۳۲۵۲	رستم آباد رودبار
۲۱۸۴۷۳۳	رشت
۴۴۶۲۰۹۴۴	رضوانشهر
۳۴۲۸۶۱۷۰	رفسنجان
۴۲۶۲۷۸۴۴	رودسر
۳۳۲۱۴۷۳۷	زاهدان
۳۳۵۴۵۲۵۶	زنجان
۳۳۶۳۴۱۰	ساری
۳۳۴۹۶۷۴	ساری
۴۲۲۲۹۷۸۶	ساوه
۴۴۲۲۸۹۶۰	سبزوار
۴۳۲۲۴۴۹۹	سراب
۳۴۲۲۵۵۸۳	سرابه
۴۲۲۲۳۹۴۰	سرپل ذهاب
۳۳۴۳۹۵۵۱	سمنان
۳۳۲۲۷۸۶۸	سنندج
۴۲۴۵۴۹۴۱	سوادکوه
۴۲۲۶۳۷۳۵	سیرجان
۴۲۲۶۵۷۴۷	سیرجان
۵۳۲۲۱۱۲۳	شادگان
۴۵۲۲۷۳۲۲	شاهین شهر

تلفن	شهر
۵۳۵۲۵۰۰۸	خرمشهر
۳۴۴۲۲۸۹۰	خمام
۴۶۲۲۰۲۷۰	خمین
۳۳۶۷۸۸۲۳	خمینی شهر
۵۷۷۷۵۱۰۶	خوانسار
۳۶۲۵۳۲۹۰	خوی
۳۶۴۴۰۴۵۲	خوی
۵۳۵۲۸۶۹۱	داراب
۵۷۲۲۳۸۱۲	داران
۳۵۳۲۱۰۵۵	دامغان
۳۵۳۲۳۴۸۷	دره شهر
۴۲۳۲۷۵۵۲	دزفول
۴۲۳۲۳۷۲۰	دزفول
۴۴۲۲۶۸۲۸	دلیجان
۳۲۲۲۴۴۲۰	دهدشت
۳۳۷۲۶۹۹۰	دهلران
۳۴۲۳۸۲۲۶	دورود
۵۵۲۵۷۴۹۰	رامسر
۴۳۵۳۸۴۶۲	رامهرمز
۵۶۴۳۷۰۵۵	رباط کریم

فهرست نمایندگان میکروویو شرکت مشتریان گلديران

شهر	تلفن
نجف آباد	۴۲۴۴۵۶۵۸
نظر آباد	۴۵۳۵۶۸۴۸
نقده	۳۵۶۲۲۲۵۵
نکاء	۳۴۷۲۴۲۲۰
نھاوند	۳۲۲۴۶۰۶۷
نور	۴۴۵۵۱۹۱۹ ۴۴۵۲۵۵۲۰
نوشهر	۵۲۳۳۲۲۲۶
نيريز	۵۲۸۲۴۶۴۸
نیشابور	۴۲۳۳۴۰۹۰
همدان	۳۸۲۵۶۸۱۹
ورامين	۳۶۲۵۲۳۱۶
ياسوج	۳۳۳۳۹۶۹۹
يزد	۳۵۲۸۱۰۰۸ ۳۶۴۴۸۷۱۱

شهر	تلفن
لاھيجان	۴۲۳۲۹۴۰۱ ۴۲۲۲۱۲۴۵
لنگرود	۴۲۵۴۴۲۳۶
لوشان	۳۴۶۰۲۰۷۷
ماکو	۳۴۴۲۴۶۲۲
ماهشهر	۵۲۳۳۳۵۳۰
مبارکه	۵۲۴۰۲۶۸۱
محلات	۴۳۲۲۸۹۵۷
محمديه	۳۲۵۷۷۲۳۷
محمود آباد	۴۴۷۴۲۹۸۶
مرند	۴۲۲۵۵۳۰۵
مرودشت	۴۲۳۳۱۲۹۹
مسجد سليمان	۴۳۲۲۹۵۶۷
مشهد	۲۱۸۴۷۲۳
ملایر	۳۲۲۲۱۲۱۰
مياندوآب	۴۵۲۶۷۶۰۴
مياھه	۵۲۲۲۱۰۰۲
ميبید	۳۲۲۳۳۸۵۰
مينو دشت	۳۵۲۲۱۶۷۶
نائين	۴۶۲۵۵۷۸۸

شهر	تلفن
قرچک ورامين	۳۶۱۲۵۰۵۵
قروه	۳۵۲۵۰۲۴۴
قزوین	۳۳۲۲۸۱۴۳
قم	۳۶۶۱۹۵۹۷
قوچان	۴۷۲۲۱۸۷۵
کازرون	۴۲۲۴۱۴۵۳
کاشان	۵۵۳۳۱۳۱۰
کاشمر	۵۵۲۳۲۷۳۷
کبودر آهنگ	۳۵۲۲۶۸۰۳
کرج	۳۲۵۰۵۲۶۷
کرمان	۳۲۷۲۳۴۶۳ ۳۲۲۳۱۱۲۶
کرمانشاه	۳۸۳۵۷۳۱۶
کلاردشت	۵۲۶۲۳۴۱۰
کلاله	۳۵۴۴۱۱۱۴
کوهدشت	۳۲۶۴۳۰۳۷
کيش	۴۴۶۶۲۶۷۴
گچساران	۳۲۲۲۷۰۷۳
گرگان	۳۲۲۶۱۴۱۰ ۳۲۲۳۶۸۰۲
گرمسار	۳۴۲۲۱۸۸۸
گاپایگان	۵۷۴۲۸۱۸۳
گلرگاه	۳۴۶۶۵۷۸۵
گنبد کاروس	۳۳۲۳۹۵۱۰

مرکز ارتباط مشتریان (۲۴ ساعته)

خط ویژه : ۰۲۱-۸۴۷۳۳

یادداشت

