



ENGLISH

Easy Setup Guide

Please read this manual carefully before operating your set and retain it for future reference.

ESPAÑOL

Guía Rápida de Configuración

Lea atentamente este manual antes de poner en marcha el equipo y consérvelo para futuras consultas.

FRANÇAIS

Guide de configuration rapide

Avant d'utiliser l'appareil, veuillez lire attentivement ce manuel et le conserver pour pouvoir vous y reporter ultérieurement.

LED TV

32LV340H

40LV340H

43LV340H

49LV340H

55LV340H

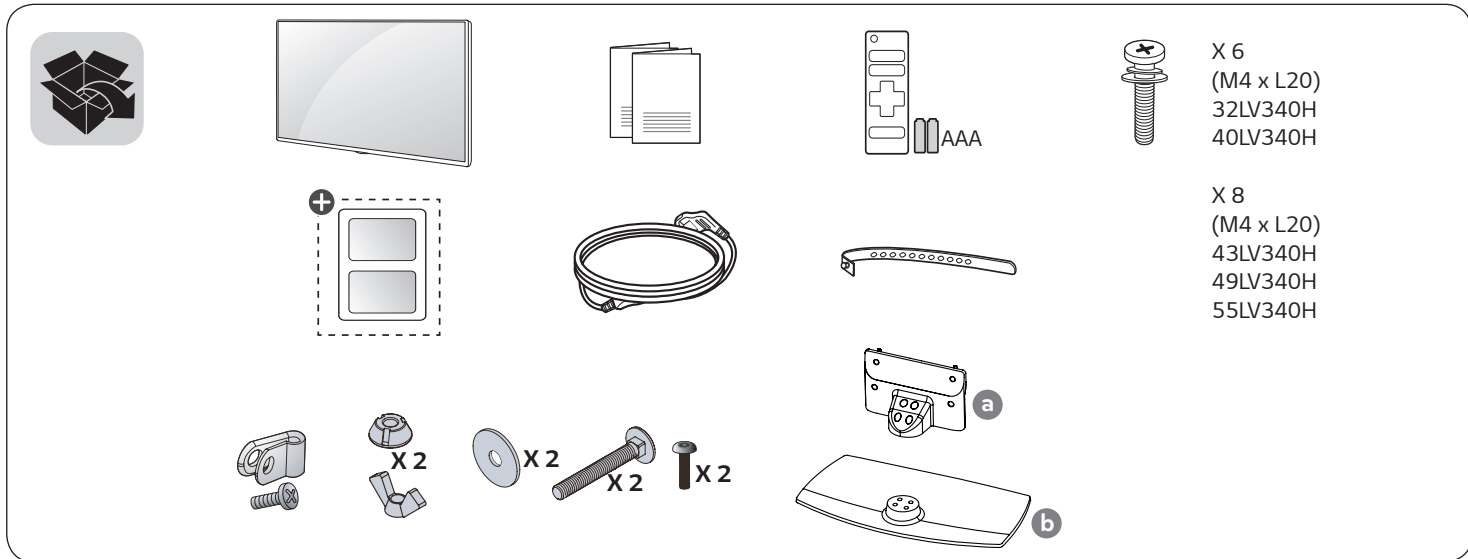

⊕ : Depending upon model / Según el modelo / Selon le modèle



www.lg.com

P/No: MFL69843827 (1901-REV01)

Printed in Korea



ENGLISH Read **Safety & Reference**.
ESPAÑOL Leer **Seguridad y Consultas**.
FRANÇAIS Lisez **Sécurité et références**.

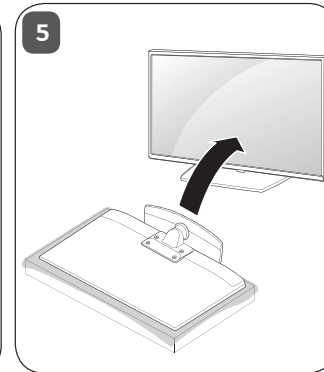
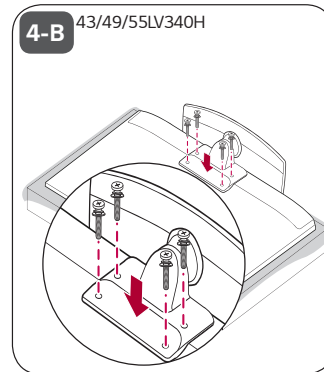
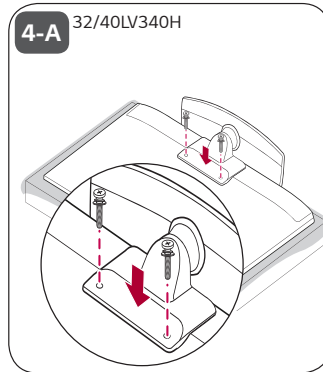
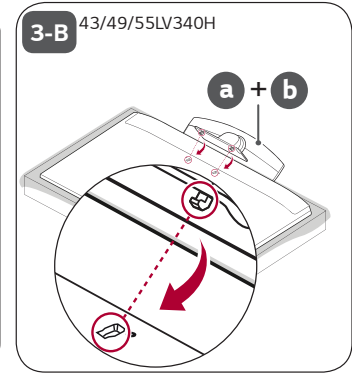
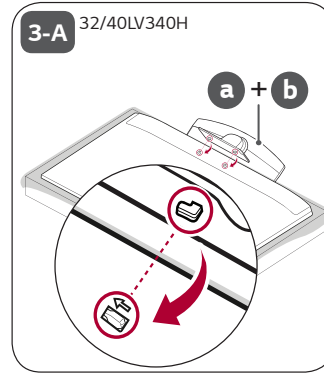
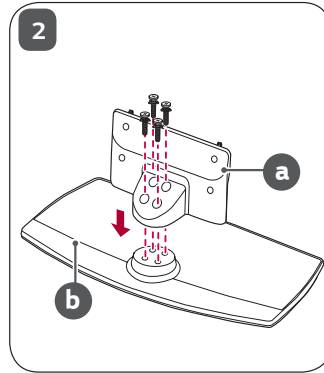
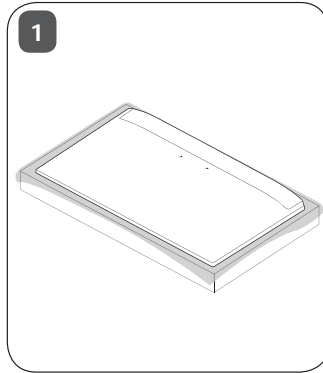

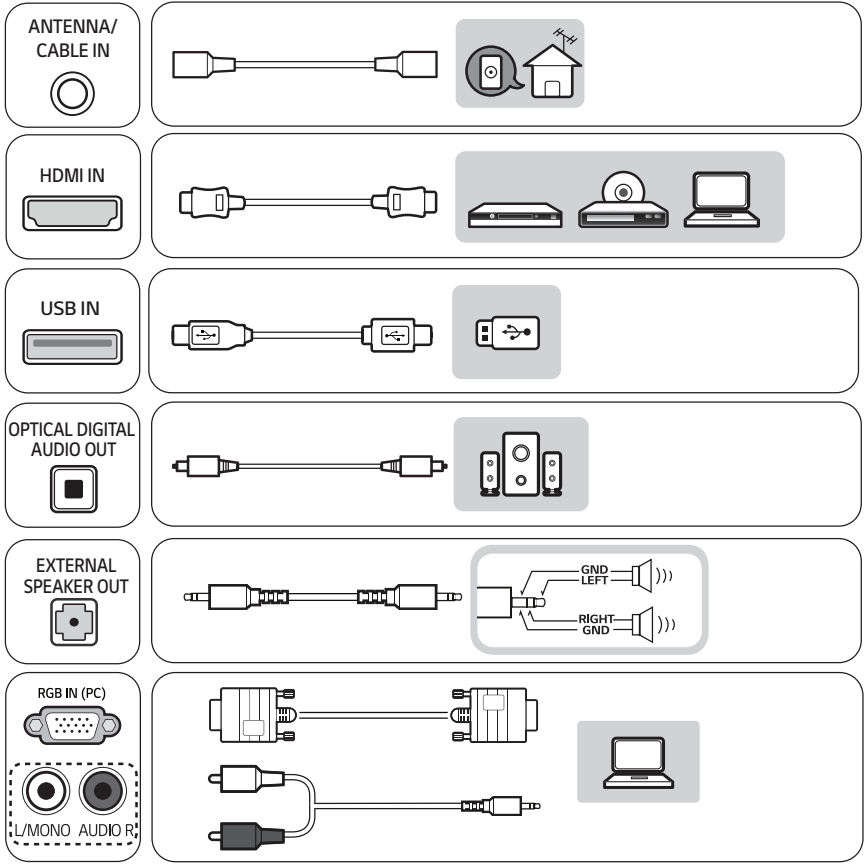
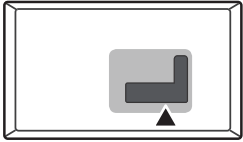

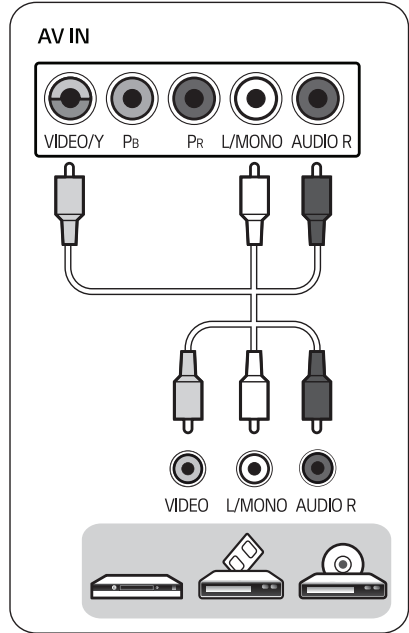
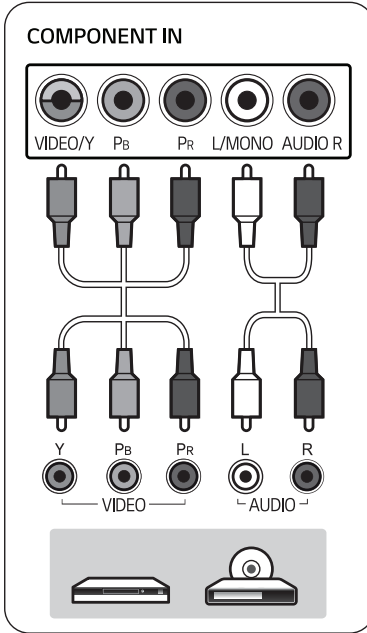
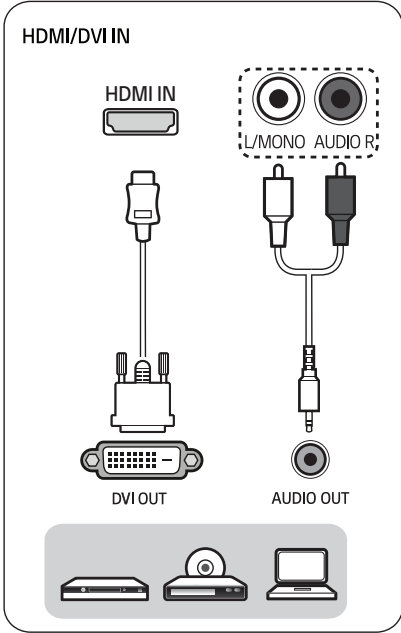
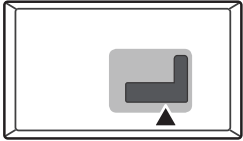

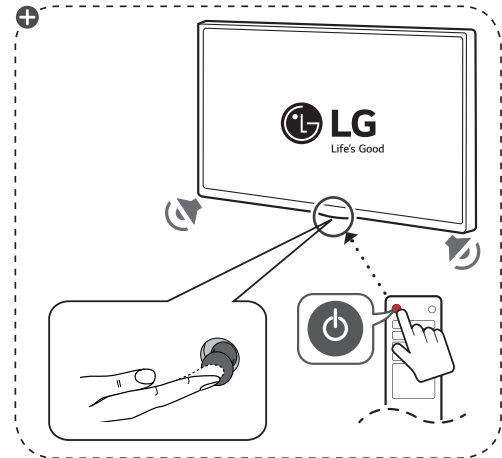
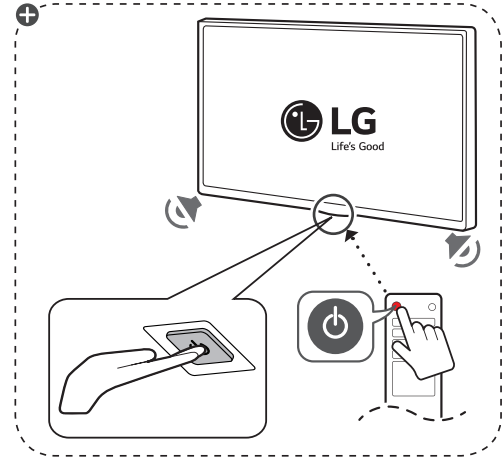
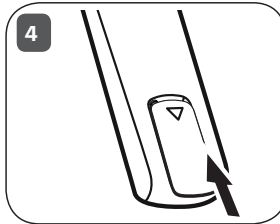
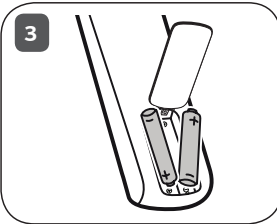
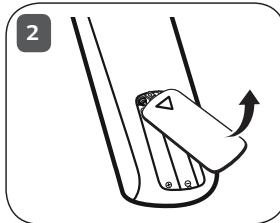
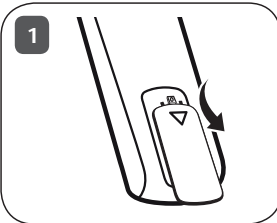
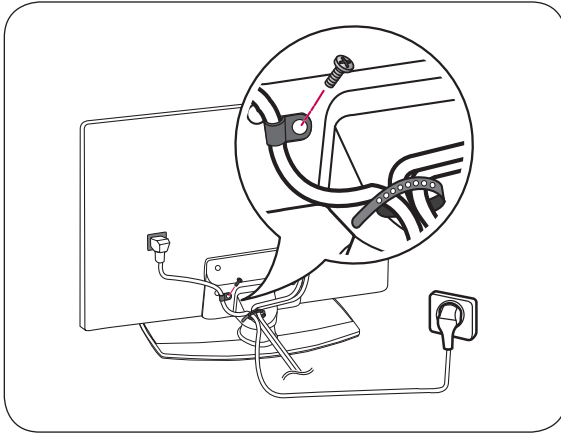

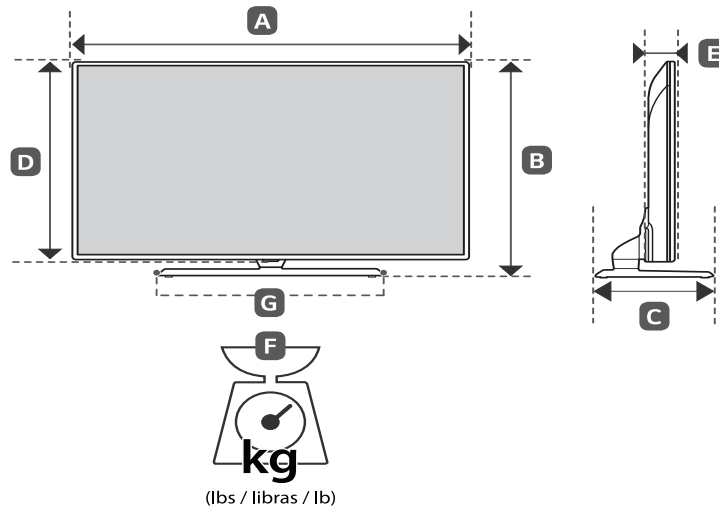

A, B, C, D, E : mm (inches/pulgadas/ po)
F, G : kg (lbs/libras/lb)

MODELS MODELOS MODÈLES	A		B		C		D		E		F		F - G		Current value / Power consumption	
															Corriente de consumo / Consumo de potencia	
															Valeur courante / Consommation électrique	
32LV340H-UA	739 (29)	739 (29)	495 (19,4)	495 (19,4)	241 (9,4)	241 (9,4)	441 (17,3)	441 (17,3)	84 (3,3)	84 (3,3)	6.05 (13,3)	6,05 (13,3)	4.85 (10,6)	4,85 (10,6)	1.0 A / 60 W	1,0 A / 60 W
40LV340H-UA	911 (35,8)	911 (35,8)	576 (22,6)	576 (22,6)	241 (9,4)	241 (9,4)	528 (20,7)	528 (20,7)	55,3 (2,1)	55,3 (2,1)	8,7 (19,1)	8,7 (19,1)	7,5 (16,5)	7,5 (16,5)	0,9 A / 90 W	0,9 A / 90 W
43LV340H-UA	974 (38,3)	974 (38,3)	625 (24,6)	625 (24,6)	303 (11,9)	303 (11,9)	571 (22,4)	571 (22,4)	79,4 (3,1)	79,4 (3,1)	12,45 (27,4)	12,45 (27,4)	9,2 (20,2)	9,2 (20,2)	0,9 A / 90 W	0,9 A / 90 W
49LV340H-UA	1,107 (43,5)	1 107 (43,5)	702 (27,6)	702 (27,6)	303 (11,9)	303 (11,9)	645 (25,3)	645 (25,3)	79,4 (3,1)	79,4 (3,1)	14,55 (32,0)	14,55 (32,0)	11,3 (24,9)	11,3 (24,9)	1.0 A / 100 W	1,0 A / 100 W
55LV340H-UA	1,241 (48,8)	1 241 (48,8)	770 (30,3)	770 (30,3)	303 (11,9)	303 (11,9)	720 (28,3)	720 (28,3)	63 (2,4)	63 (2,4)	19,5 (42,9)	19,5 (42,9)	16,3 (35,9)	16,3 (35,9)	1,25 A / 125 W	1,25 A / 125 W
Power requirement / Alimentación requerida / Alimentation									AC 100 - 240 V - 50 / 60 Hz							

* M F L 6 9 8 4 3 8 2 7 *





OWNER'S MANUAL

Safety and Reference

LED TV*
* LG LED TVs are LCD TVs with LED backlighting.

Please read this manual carefully before operating your TV and retain it for future reference.

32LV340C
32LV340H

40LV340H
43LV340C
43LV340H
49LV340C
49LV340H

55LV340C
55LV340H



www.lg.com
P/NO : MFL69885513 (1708-REV02)
Copyright © 2017 LG Electronics Inc. All Rights Reserved.
Printed in Korea

Warning! Important Safety instructions

Read these instructions. Keep these instructions. Heed all warnings. Follow all instructions.



CAUTION : TO REDUCE THE RISK OF ELECTRIC SHOCK DO NOT REMOVE COVER (OR BACK). NO USER SERVICEABLE PARTS INSIDE. REFER TO QUALIFIED SERVICE PERSONNEL.

 The symbol is intended to alert the user to the presence of uninsulated dangerous voltage within the product's enclosure that may be of sufficient magnitude to constitute a risk of electric shock to persons.

 The symbol is intended to alert the user to the presence of important operating and maintenance (servicing) instructions in the literature accompanying the device.

WARNING : TO REDUCE THE RISK OF FIRE AND ELECTRIC SHOCK, DO NOT EXPOSE THIS PRODUCT TO RAIN OR MOISTURE.

- Do not use this apparatus near water.
- Clean only with dry cloth.
- Do not block any ventilation openings. Install in accordance with the manufacturer's instructions.
- Do not install near any heat sources such as radiators, heat registers, stoves, or other apparatus (including amplifiers) that produce heat.
- Do not defeat the safety purpose of the polarized or grounding-type plug. A polarized plug has two blades with one wider than the other. A grounding type plug has two blades and a third grounding prong. The wide blade or the third prong are provided for your safety. If the provided plug does not fit into your outlet, consult an electrician for replacement of the obsolete outlet.
- Protect the power cord from being walked on or pinched particularly at plugs, convenience receptacles, and the point where they exit from the apparatus.
- Only use attachments/accessories specified by the manufacturer.

- Use only with the cart, stand, tripod, bracket, or table specified by the manufacturer, or sold with the apparatus. When a cart is used, use caution when moving the cart/apparatus combination to avoid injury from tip-over.



- Unplug this apparatus during lightning storms or when unused for long periods of time.
- Refer all servicing to qualified service personnel. Servicing is required when the apparatus has been damaged in any way, such as power-supply cord or plug is damaged, liquid has been spilled or objects have fallen into the apparatus, the apparatus has been exposed to rain or moisture, does not operate normally, or has been dropped.
- Do not press strongly upon the panel with a hand or a sharp object such as a nail, pencil, or pen, or make a scratch on it.
- Do not stick metal objects or any other conductive material into the power cord. Do not touch the end of the power cord while it is plugged in.
- Keep the packing anti-moisture material or vinyl packing out of the reach of children. Anti-moisture material is harmful if swallowed. If swallowed, induce vomiting and go to the nearest hospital. Additionally, vinyl packing can cause suffocation. Keep it out of the reach of children.
- Concerning the Power Cord (Can differ by country): Check the specification page of this owner's manual to be certain concerning current requirements. Do not connect too many devices to the same AC power outlet as this could result in fire or electric shock. Do not overload wall outlets. Overloaded wall outlets, loose or damaged wall outlets, extension cords, frayed power cords, or damaged or cracked wire insulation are dangerous. Any of these conditions could result in electric shock or fire. Periodically examine the cord of your device, and if its appearance indicates damage or deterioration, unplug it, discontinue use of the device, and have the cord replaced with an exact replacement part by an authorized servicer. Protect the power cord from physical or mechanical abuse, such as being twisted, kinked, pinched, closed in a door, or walked upon. Pay particular attention to plugs, wall outlets, and the point where the cord exits the device. Do not

move the TV with the power cord plugged in. Do not use a damaged or loose power cord. Be sure to grasp the plug when unplugging the power cord. Do not pull on the power cord to unplug the TV.

- To reduce the risk of fire or electrical shock, do not expose this product to rain, moisture or other liquids. Do not touch the TV with wet hands. Do not install this product near flammable objects such as gasoline or candles, or expose the TV to direct air conditioning.
- Do not use high voltage electrical equipment near the TV (e.g., a bug zapper). This may result in product malfunction.
- Do not expose to dripping or splashing and do not place objects filled with liquids, such as vases, cups, etc. on or over the apparatus (e.g., on shelves above the unit).
- **Grounding** (Except for devices which are not grounded.) Ensure that you connect the earth ground wire to prevent possible electric shock (i.e., a TV with a three-prong grounded AC plug must be connected to a three-prong grounded AC outlet). If grounding methods are not possible, have a qualified electrician install a separate circuit breaker. Do not try to ground the unit by connecting it to telephone wires, lightning rods, or gas pipes.
- As long as this unit is connected to the AC wall outlet, it is not disconnected from the AC power source even if the unit is turned off.
- Do not attempt to modify this product in any way without written authorization from LG Electronics. Unauthorized modification could void the user's authority to operate this product.
- **Outdoor Antenna Grounding** (Can differ by country): If an outdoor antenna is installed, follow the precautions below. An outdoor antenna system should not be located in the vicinity of overhead power lines or other electric light or power circuits, or where it can come in contact with such power lines or circuits as death or serious injury can occur. Be sure the antenna system is grounded to provide some protection against voltage surges and built-up static charges. Section 810 of the National Electrical Code (NEC) in the U.S.A. provides information with respect to proper grounding of the mast and supporting structure, grounding of the lead-in wire to an antenna discharge unit, size of grounding conductors, location of antenna discharge unit, connection to grounding electrodes and requirements for the grounding electrode. **Antenna grounding according to the National Electrical Code, ANSI/NFPA 70**
- **Moving** Make sure the product is turned off, unplugged, and all cables have been removed. It may take 2 or more people to carry larger TVs. Do not press or put stress on the front panel of the TV.
- **Ventilation** Install your TV where there is proper ventilation. Do not install in a confined space such as a bookcase. Do not cover the product with cloth or other materials while plugged. Do not install in excessively dusty places.
- Take care not to touch the ventilation openings. When watching the TV for a long period, the ventilation openings may become hot. This does not affect the performance of the product or cause defects in the product.
- If you smell smoke or other odors coming from the TV, unplug the power cord and contact an authorized service center.
- If water or another substance enters the product (like an AC adapter, power cord, or TV), disconnect the power cord and contact the service center immediately. Otherwise, this may result in fire or electric shock.

- Do not install this product on a wall if it could be exposed to oil or oil mist. This may damage the product and cause it to fall.
- Use only an authorized AC adapter and power cord approved by LG Electronics. Otherwise, this may result in fire, electric shock, malfunction, or product deformation.
- Never disassemble the AC adapter or power cord. This may result in fire or electric shock.
- Handle the adapter carefully to avoid dropping or striking it. An impact could damage the adapter.
- Keep the product away from direct sunlight.
- Never touch this apparatus or antenna during a lightning storm.
- When mounting a TV on the wall, make sure not to install the TV by hanging the power and signal cables on the back of the TV.
- Do not allow an impact shock, any objects to fall into the product, and do not drop anything onto the screen.
- **DISCONNECTING THE DEVICE FROM THE MAIN POWER** The power plug is the disconnecting device. In case of an emergency, the power plug must remain readily accessible.
- Make sure the power cord is connected securely to the power plug on the TV.
- **Batteries** Store the accessories (battery, etc.) in a safe location out of the reach of children.
- This apparatus uses batteries. In your community there might be regulations that require you to dispose of these batteries properly due to environmental considerations. Please contact your local authorities for disposal or recycling information.
- Do not dispose of batteries in a fire.
- Do not short circuit, disassemble, or allow the batteries to overheat.
- **Cleaning** When cleaning, unplug the power cord and wipe gently with a soft cloth to prevent scratching. Do not spray water or other liquids directly on the TV as electric shock may occur. Do not clean with chemicals such as alcohol, thinners, or benzene.

Preparing

- Image shown may differ from your TV.
- Your TV's OSD (On Screen Display) may differ slightly from that shown in this manual.
- The available menus and options may differ from the input source or product model that you are using.
- New features may be added to this TV in the future.
- The items supplied with your product may vary depending upon the model.
- Product specifications or contents of this manual may be changed without prior notice due to upgrade of product functions.
- For an optimal connection, HDMI cables and USB devices should have bezels less than 10 mm (0.39 inches) thick and 18 mm (0.7 inches) width.
- Use an extension cable that supports USB 2.0 if the USB cable or USB flash drive does not fit into your TV's USB port.
- Use a certified cable with the HDMI logo attached. If you do not use a certified HDMI cable, the screen may not display or a connection error may occur.
- Recommended HDMI cable types
 - High-Speed HDMI®/™ cable
 - High-Speed HDMI®/™ cable with Ethernet

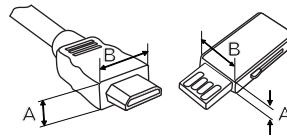

*A ≤ 10 mm (0.39 inches)

*B ≤ 18 mm (0.7 inches)

- Do not use any unapproved items to ensure the safety and lifespan of the product.
- Any damages or injuries by using unapproved items are not covered by the warranty.
- Some models appear to have a thin film on the screen. It is actually part of the screen; do not remove it.
- When attaching the stand to the TV set, place the screen facing down on a cushioned table or flat surface to protect the screen from scratches.
- Make sure that the screws are fastened tightly. (If they are not fastened securely enough, the TV may tilt forward after being installed.)
- Do not fasten the screws with excessive force otherwise they may be worn out and become loose.

Lifting and Moving the TV

When moving or lifting the TV, read the following to prevent the TV from being scratched or damaged and for safe transportation regardless of its type and size.

- It is recommended to move the TV in the box or packing material that the TV originally came in.
- Before moving or lifting the TV, disconnect the power cord and all cables.
- When holding the TV, the screen should face away from you to avoid damage.
- Hold the top and bottom of the TV frame firmly. Make sure not to hold the transparent part, speaker, or speaker grille area.

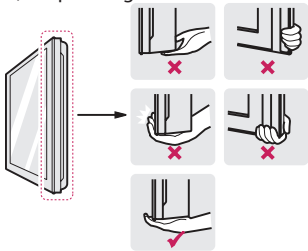

- Use at least two people to move a large TV.
- When transporting the TV by hand, hold the TV as shown in the following illustration.
- When transporting the TV, do not expose the TV to jolts or excessive vibration.
- When transporting the TV, keep the TV upright; never turn the TV on its side or tilt towards the left or right.
- When handling the TV, be careful not to damage the protruding buttons.

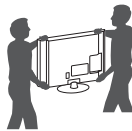

- Avoid touching the screen at all times, as this may result in damage to the screen.
- Do not place the product on the floor with its front facing down without padding. Failure to do so may result in damage to the screen.
- Do not move the TV by holding the cable holders, as the cable holders may break, and injuries and damage to the TV may occur. (Depending upon model)

Using the Button

You can operate the TV functions, using the button.

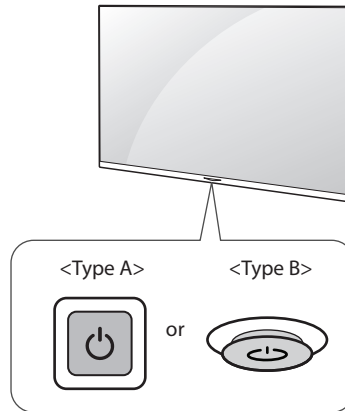

Basic Functions

(Type A)

	Power On (Press) Power Off (Press and Hold)
--	--

(Type B)

	Power On (Press) Power Off ¹ (Press and Hold)
	Volume Control
	Channels Control

¹ If the menu button is on the screen, pressing and holding the joystick button will let you exit the menu.

Adjusting the Menu

When the TV is turned on, press the button one time. You can adjust the Menu items using the button. (Depending upon model)

	Turns the power off.
	Accesses the setting menu.
	Clears on-screen displays and returns to TV viewing.
	Changes the input source.

Mounting on a Table

(Depending upon model)

- 1 Lift and tilt the TV into its upright position on a table.
 - Leave a 10 cm (4 inches) (minimum) space from the wall for proper ventilation.

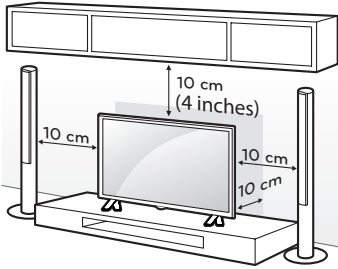

- 2 Connect the power cord to a wall outlet.



- Do not place the TV near or on sources of heat, as this may result in fire or other damage.
- Do not apply foreign substances (oils, lubricants, etc.) to the screw parts when assembling the product. (Doing so may damage the product.)

Adjusting the Angle of the TV to Suit View

(Depending upon model)

Swivel 20 degrees to the left or right and adjust the angle of the TV to suit your view.

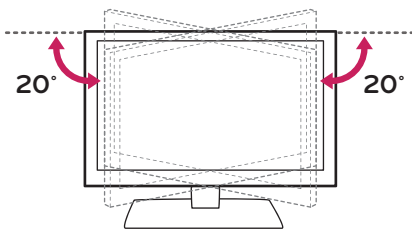

- When adjusting the angle of the TV, watch out for your fingers.
 - Personal injury may occur if hands or fingers are pinched. If the product is tilted too much, it may fall, causing damage or injury.

Attaching the TV to a desk

(Depending upon model)

If mounting the TV on a table, make sure it is installed according to the method outlined in 'Attaching the TV to a desk'.

The TV should be attached to a desk so it cannot be pulled in a forward/backward direction, potentially causing injury or damaging the product.

[TYPE 1-1]

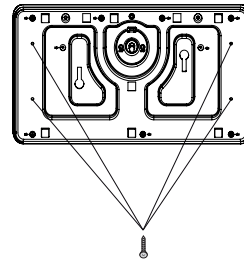

4-Screws (Not provided as parts of the product.)

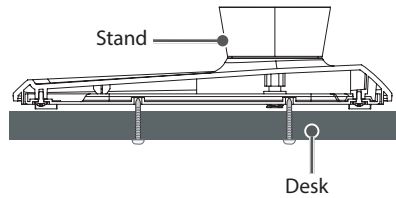

[TYPE 1-2]

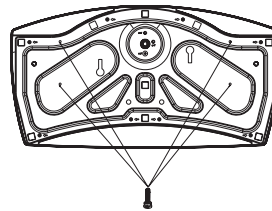

4-Screws
(Not provided as parts of the product.)

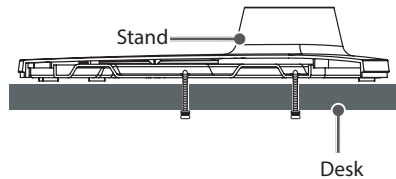

[TYPE 1-3]

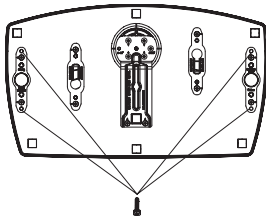

4-Screws
(Not provided as parts of the product.)

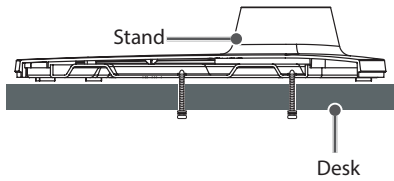

NOTE

- Screw: M5 x L (*L: Table depth + 8~10 mm)
- ex) Table depth: 15 mm, Screw: M5 x L25

[TYPE 2-1]

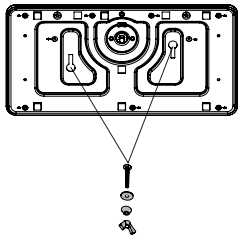

2-Screws, 2-Washers, 2-Nuts
(provided as parts of the product.)

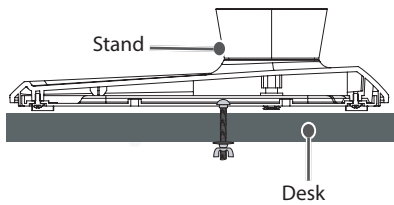

[TYPE 2-2]

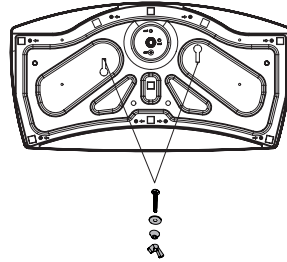

2-Screws, 2-Washers, 2-Nuts
(provided as parts of the product.)

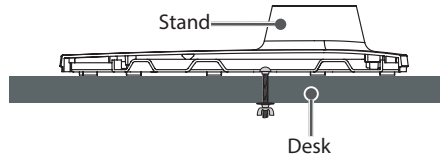

[TYPE 2-3]

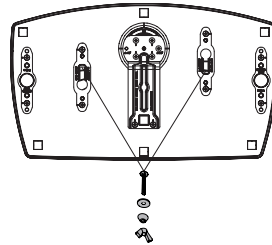

2-Screws, 2-Washers, 2-Nuts
(provided as parts of the product.)

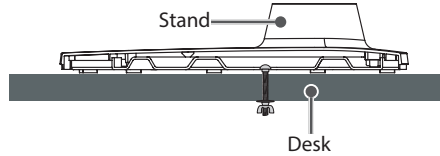

Using the Kensington Security System (optional)

(Depending upon model)

The Kensington security system connector is located at the rear of the TV. For more information of installation and using, refer to the manual provided with the Kensington security system or visit <http://www.kensington.com>. Connect the Kensington security system cable between the TV and a table.

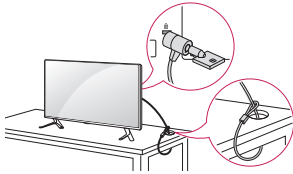

- The Kensington security system is optional. You can obtain additional accessories from your local dealer.

Securing the TV to a Wall (optional)

(Depending upon model)

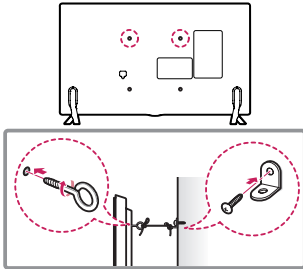

- 1 Insert and tighten the eye-bolts or TV brackets and bolts on the back of the TV.
 - If there are bolts inserted at the eye-bolts position, remove the bolts first.
- 2 Mount the wall brackets with the bolts to the wall. Match the location of the wall bracket and the eye-bolts on the rear of the TV.
- 3 Connect the eye-bolts and wall brackets tightly with a sturdy rope or cable. Make sure to keep the rope parallel to the flat surface.



- Make sure that children do not climb on or hang on the TV.
- Use a platform or cabinet that is strong and large enough to support the TV securely.
- Brackets, bolts, and ropes are optional. You can obtain additional accessories from your local dealer.

Mounting on a Wall

An optional wall mount can be used with your LG Television. Consult with your local dealer for a wall mount that supports the VESA standard used by your TV model. Carefully attach the wall mount bracket at the rear of the TV. Install the wall mount bracket on a solid wall perpendicular to the floor. If you are attaching the TV to other building materials, please contact qualified personnel to install the wall mount. Detailed instructions will be included with the wall mount. We recommend that you use an LG brand wall mount. The LG wall mount is easy to adjust or to connect the cables. When you do not use LG's wall mount bracket, use a wall mount bracket where the device is adequately secured to the wall with enough space to allow connectivity to external devices. If you are using a non-adjustable mount, attach the mount to the wall. Attach the cables to the TV first, then attach the TV to the mount.

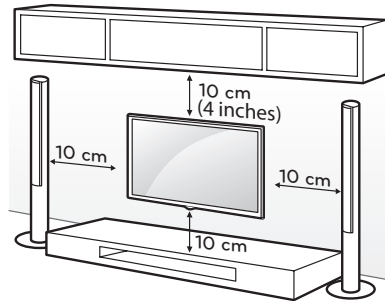

Make sure to use screws and wall mounts that meet the VESA standard. Standard dimensions for the wall mount kits are described in the following table.

Model	32LV340C	49LV340C
	32LV340H	49LV340H
	40LV340H	55LV340C
	43LV340C	55LV340H
	43LV340H	
VESA (A x B)	200 x 200	300 x 300
Standard screw	M6	M6
Number of screws	4	4
Wall mount bracket (optional)	LSW240B MSW240	LSW350B MSW240

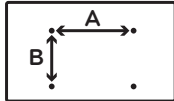

- ⚠ Remove the stand before installing the TV on a wall mount by performing the stand attachment in reverse.
- When using the wall mount, it is recommended that you apply a piece of tape over the Stand holes to prevent dust and bugs from entering the holes. (Depending upon model)

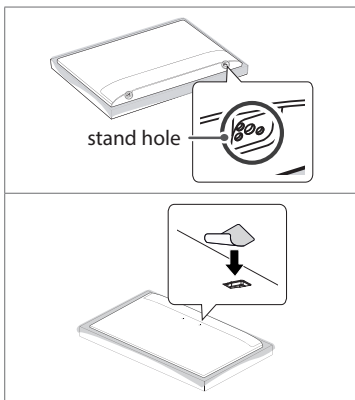

Connections (Notifications)

You can connect various external devices to the TV. Supported external devices are: HD receivers, DVD players, VCRs, audio systems, USB storage devices, PC, gaming devices, and other external devices. For more information on external device's connection, refer to the manual provided with each device.

- If you record a TV program on a DVD recorder or VCR, make sure to connect the TV signal input cable to the TV through a DVD recorder or VCR. For more information about recording, refer to the manual provided with the connected device.
- The external device connections shown may differ slightly from illustrations in a manual.
- Connect external devices to the TV regardless about the order of the TV port.
- If you connect a gaming device to the TV, use the cable supplied with the gaming device.
- Refer to the external equipment's manual for operating instructions.
- When connecting via a wired LAN, it is recommended to use a CAT 7 cable. (Depending upon model)

Connecting to an Antenna or Cable

Connect an antenna, cable, or cable box to watch TV while referring to the following. The illustrations may differ from the actual items and an RF cable is optional.

- Make sure not to bend the copper wire of the RF cable.

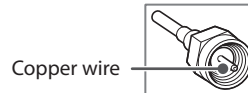

- Complete all connections between devices, and then connect the power cord to the power outlet to prevent damage to your TV.
- Use a signal splitter to use 2 TVs or more.
- DTV Audio Supported Codec: MPEG, Dolby Digital.

Other Connections

Connect your TV to external devices. For the best picture and audio quality, connect the external device and the TV with the HDMI cable.

- HDMI Audio Supported Format: Dolby Digital (32 kHz / 44.1 kHz / 48 kHz), PCM (32 kHz / 44.1 kHz / 48 kHz / 96 kHz / 192 kHz) (Depending on model)
- Use only with the 3-pole 3.5 mm Stereo Jack.
- Do not connect your headphones or earphones to the port for connecting an external speaker.

Remote Control

(Some buttons and services may not be provided depending upon models or regions.)

The descriptions in this manual are based on the buttons on the remote control. Please read this manual carefully and use the TV correctly. To install batteries, open the battery cover, replace batteries (1.5 V AAA) matching the ⊕ and ⊖ ends to the label inside the compartment, and close the battery cover. Failure to match the correct polarities of the batteries may cause the battery to burst or leak, resulting in fire, personal injury, or ambient pollution. To remove the batteries, perform the installation actions in reverse. This remote uses infrared light. When in use, it should be pointed in the direction of the TV's remote sensor.

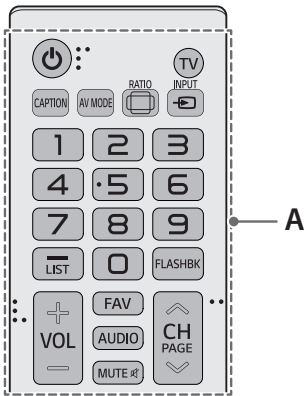

A

- ⏻ (Power)** Turns the TV on or off.
- TV** Returns to the last TV channel.
- CAPTION** Activates or deactivates the subtitles.
- AV MODE** Selects an AV mode.
- RATIO**
 Resizes an image.
- INPUT**
 Changes the input source.
- Number button** Enters numbers.
- (Dash)** Inserts a dash between numbers such as 2-1 and 2-2.
- LIST** Accesses the saved channel list.
- FLASHBK** Alternates between the two last channels selected (pressing repeatedly).
- + VOL -** Adjusts the volume level.

- FAV** Accesses your favorite channel list.
- AUDIO** Digital signal: Changes the audio language.
Analog signal: Changes the MTS sound.
- MUTE** Mutes all sounds.
- ^ CH v** Scrolls through the saved channels.
- ^ PAGE v** Moves to the previous or next screen.

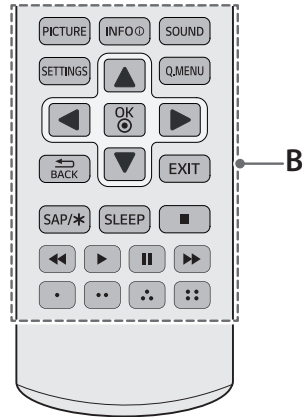

B

- PICTURE** Changes the picture mode.
- INFO** Shows information on the current program.
- SOUND** Changes the sound mode.
- SETTINGS** Accesses the setting menu.
- Q.MENU** Accesses the quick menu.
- Navigation button** (up / down / left / right)
Scrolls through menus or options.
- OK** Selects menus or options and confirms your input.
- BACK** Returns to the previous screen.
- EXIT** Clears all on-screen displays and returns to TV viewing.
- SAP/*** Enables SAP (Secondary Audio Program) Feature.
- SLEEP** Sets the length of time until the TV to turn off.
- <<>> || >>>** Control buttons for media contents
- • • •** These access special functions in some menus.

Settings

To select picture mode

SETTINGS ► PICTURE ► Picture Mode

Select the picture mode optimized for the viewing environment or the program.

- **Vivid** Heightens contrast, brightness and sharpness to display vivid images.
- **Standard** Displays images in standard levels of contrast, brightness and sharpness.
- **APS** (Auto power saving) mode reduces power consumption by dimming control.
- **Cinema / Game** Displays the optimum picture for a movie or a game.
- **Sports** Optimised picture mode for sports matches. The pitch and kits are presented in vibrant colours, with crystal-clear images even for fast movements.
- **Expert** Menu for adjusting picture quality that allows experts and amateurs to enjoy the best TV viewing. This menu for adjustment is provided for ISF-certified picture tuning professionals. (ISF logo can be used only on ISF-certified TVs.)
ISFccc : Imaging Science Foundation Certified Calibration Control (Depending upon model)
- Depending upon input signal, the available range of picture modes may differ.
- **Expert** mode is for picture tuning professionals to control and fine-tune using a specific image. For normal images, the effects may not be drastic.
- **Picture Mode** change may modify **Energy Saving** and **Motion Eye Care** settings and it can affect energy consumption.

To set additional picture options

SETTINGS ► PICTURE ► Picture Options

Adjusts detailed setting for images.

- **Noise Reduction** Eliminates noise in the picture.
- **MPEG Noise Reduction** Eliminates noise generated while creating digital picture signals.
- **Black Level** Adjusts the brightness and contrast of the screen to suit the black level of the input picture by using the blackness (black level) of the screen.
- **Real Cinema** Optimizes the screen for movie viewing.
- **Motion Eye Care** Saves power consumption by adjusting the brightness corresponding to the movement of the image on the screen.
- Depending upon input signal or other picture settings, the range of detailed items for adjustment may differ.

To use energy saving feature

SETTINGS ► PICTURE ► Energy Saving

Reduces power consumption by adjusting peak screen brightness.

- **Auto** The TV sensor detects the ambient lighting and automatically adjusts the screen brightness.
- **Off** Turns off the Energy Saving.
- **Minimum / Medium / Maximum** Applies the pre-set Energy Saving.
- **Screen Off** Screen is turned off and only sound is played. Press any button on the remote control to turn the screen back on.
- Depending on the **Energy Saving (Auto / Maximum)**, you may not be able to adjust the **Backlight**. In this case, navigate to **SETTINGS ► PICTURE ► Energy Saving** and set to **Off** or **Minimum**.

Licenses

Supported licenses may differ by model. For more information about licenses, visit www.lg.com.



Manufactured under license from Dolby Laboratories. Dolby, Dolby Vision, Dolby Audio, and the double-D symbol are trademarks of Dolby Laboratories.



The terms HDMI and HDMI High-Definition Multimedia Interface, and the HDMI logo are trademarks or registered trademarks of HDMI Licensing LLC in the United States and other countries.



This DivX Certified® device has passed rigorous testing to ensure it plays DivX® video.

To play purchased DivX movies, first register your device at vod.divx.com. Find your registration code in the DivX VOD section of your device setup menu.

DivX Certified® to play DivX® video up to HD 1080p, including premium content.

DivX®, DivX Certified® and associated logos are trademarks of DivX, LLC and are used under license.

Covered by DivX Patents 7,295,673; 7,515,710; RE45,052; and others available at [www.divx.com/patents]



(Depending upon model)

Open Source Software Notice Information

To obtain the source code under GPL, LGPL, MPL, and other open source licenses, that is contained in this product, please visit <http://opensource.lge.com>. In addition to the source code, all referred license terms, warranty disclaimers and copyright notices are available for download.

LG Electronics will also provide open source code to you on CD-ROM for a charge covering the cost of performing such distribution (such as the cost of media, shipping, and handling) upon email request to opensource@lge.com. This offer is valid for three (3) years from the date on which you purchased the product.

Updating Firmware

(Depending upon model)

You can update the firmware for the product by downloading the latest firmware.

- 1 Download the latest firmware at partner.lge.com. (Signing up for a membership and log-in required)
- 2 Create a folder named "LG_DTV" or "lg_dtv" on a USB memory device.
- 3 Move the downloaded file to the folder that you have created on the USB memory device.
- 4 Connect the USB memory device to the USB port on your TV.
- 5 When a pop-up window appears, start the update by following the instructions.

Troubleshooting

The software may be updated for improvement in performance. The customer is responsible to ensure the compatibility of their equipment with any LG Electronics software. If needed, please consult with LG Electronics and update new software versions according to the guidance provided by LG Electronics.

- Cannot control the TV with the remote control.
 - Check if anything such as tape has been placed over the receiver.
 - Check if there is any obstacle between the product and the remote control.
 - Replace the batteries with new fresh ones.

- No image display and no sound is produced.
 - Check if the product is turned on.
 - Check if the power cord is connected to a wall outlet.
 - Check if there is a problem in the wall outlet by connecting other products.
- The TV turns off suddenly.
 - Check the power control settings.
The power supply may be interrupted.
 - Check if the **Off Time / Sleep Timer** feature is activated in the **TIME** settings.
 - If there is no signal while the TV is on, the TV will turn off automatically after 15 minutes of inactivity.
- **Abnormal Display**
 - If the TV feels cold to the touch, there may be a small flicker when it is turned on. This is normal; there is nothing wrong with TV. Some minute dot defects may be visible on the screen, appearing as tiny red, green, or blue spots. However, they have no adverse effect on the TV's performance. Avoid touching the LCD screen or holding your finger(s) against it for long periods of time. Doing so may produce some temporary distortion effects on the screen.
 - This panel is an advanced product that contains millions of pixels. In a very few cases, you could see fine dots on the screen while you're viewing the TV. Those dots are deactivated pixels and do not affect the performance and reliability of the TV.
 - Displaying a still image for a prolonged period of time may cause an image sticking. Avoid displaying a fixed image on the TV screen for an extended length of time.
- **Generated Sound**
 - **Cracking noise** A cracking noise that occurs when watching or turning off the TV is generated by plastic thermal contraction due to temperature and humidity. This noise is common for products where thermal deformation is required.
 - **Electrical circuit humming/panel buzzing** A low level noise is generated from a high-speed switching circuit, which supplies a large amount of current to operate a product. It varies depending upon the product. This generated sound does not affect the performance and reliability of the product.

Specifications

Product specifications may be changed without prior notice due to upgrade of product functions.

Television System

ATSC, NTSC-M, 64 & 256 QAM

Program Coverage

VHF 2-13, UHF 14-69, DTV 2-69, CATV 1-135, CADTV 1-135

External Antenna Impedance

75 Ω

Environment condition

- **Operating Temperature**
0 °C to 40 °C (32 °F to 104 °F)
- **Operating Humidity**
Less than 80 %
- **Storage Temperature**
-20 °C to 60 °C (-4 °F to 140 °F)
- **Storage Humidity**
Less than 85 %

RGB(PC), HDMI (PC) supported mode

(Use HDMI IN 1 for PC mode)

Resolution	Horizontal Frequency (kHz)	Vertical Frequency (Hz)
640 x 350	31.46	70.09
720 x 400	31.46	70.08
640 x 480	31.46	59.94
800 x 600	37.87	60.31
1024 x 768	48.36	60.00
1152 x 864	54.34	60.05
1360 x 768	47.71	60.01
1280 x 1024 *	63.98	60.02
1920 x 1080 *	67.50	60.00

* FHD : 43/49/55LV340C, 40/43/49/55LV340H

HDMI (DTV) supported mode

Resolution	Horizontal Frequency (kHz)	Vertical Frequency (Hz)
640 x 480p	31.46	59.94
	31.50	60.00
720 x 480p	31.47	59.94
	31.50	60.00
1280 x 720p	44.96	59.94
	45.00	60.00
1920 x 1080i	33.72	59.94
	33.75	60.00
1920 x 1080p	26.97	23.97
	27.00	24.00
	33.71	29.97
	33.75	30.00
	67.43	59.94
	67.50	60.00

Component port connecting information

Component ports on the TV	Y	P _B	P _R
---------------------------	---	----------------	----------------

Video output ports on DVD player	Y	P _B	P _R
	Y	B-Y	R-Y
	Y	Cb	Cr
	Y	Pb	Pr

Component supported mode

Resolution	Horizontal Frequency (kHz)	Vertical Frequency (Hz)
720 x 480i	15.73	59.94
	15.73	60.00
720 x 480p	31.47	59.94
	31.50	60.00
1280 x 720p	44.96	59.94
	45.00	60.00
1920 x 1080i	33.72	59.94
	33.75	60.00
1920 x 1080p	26.97	23.976
	27.00	24.00
	33.71	29.97
	33.75	30.00
	67.432	59.94
	67.50	60.00

Supported Video Formats

- Maximum: 1920 x 1080 @ 30p (only Motion JPEG 640 x 480 @ 30p)
- .asf, .wmv
[Video] MPEG-2, MPEG-4 Part2, XViD, H.264/AVC, VC1(WMV3, WVC1), MP4
[Audio] WMA Standard, WMA9(Pro), MP3, AAC, AC3
- .divx, .avi
[Video] MPEG-2, MPEG-4 Part2, DivX3.11, DivX4, DivX5, DivX6, XViD, H.264/AVC
[Audio] HE-AAC, LPCM, ADPCM, MPEG-1 Layer I, MPEG-1 Layer II, Dolby Digital, MPEG-1 Layer III (MP3), *DTS
- .ts, .trp, .tp, .mts, .m2ts
[Video] H.264/AVC, MPEG-2, AVS, VC1
[Audio] MPEG-1 Layer I, MPEG-1 Layer II, MPEG-1 Layer III (MP3), Dolby Digital, Dolby Digital Plus, AAC, HE-AAC, *DTS
- .vob
[Video] MPEG-1, MPEG-2
[Audio] Dolby Digital, MPEG-1 Layer I, MPEG-1 Layer II, DVD-LPCM
- .mp4, .m4v, .mov
[Video] MPEG-2, MPEG-4 Part2, DivX3.11, DivX4, DivX5, XViD, H.264/AVC
[Audio] AAC, MPEG-1 Layer III (MP3), *DTS
- .mkv
[Video] MPEG-2, MPEG-4 Part2, XViD, H.264/AVC
[Audio] HE-AAC, Dolby Digital, MPEG-1 Layer III (MP3), *DTS, LPCM
- .mpg, .mpeg, .mpe
[Video] MPEG-1, MPEG-2
[Audio] MPEG-1 Layer I, MPEG-1 Layer II, Dolby Digital, LPCM
- .dat
[Video] MPEG-1, MPEG-2
[Audio] MP2
- .flv
[Video] Sorenson H.263, H.264/AVC
[Audio] MP3, AAC, HE-AAC
- .3gp, .3gp2
[Video] H.264/AVC, MPEG-4 Part2
[Audio] AAC, AMR(NB/WB)

*DTS: Depending upon model

Supported Audio Formats

- File type : mp3
[Bit rate] 32 Kbps - 320 Kbps
[Sample freq.] 8 kHz ~ 48 kHz
[Support] MPEG-1, MPEG-2, Layer2, Layer3
- File Type : AAC
[Bit rate] Free Format
[Sample freq.] 8 kHz ~ 48 kHz
[Support] ADIF, ADTS
- File Type : M4A
[Bit rate] Free Format
[Sample freq.] 8 kHz ~ 48 kHz
[Support] MPEG-4
- File Type : WMA
[Bit rate] 128 Kbps ~ 320 Kbps
[Sample freq.] 8 kHz ~ 48 kHz
[Support] WMA7, WMA8, WMA9 Standard
- File Type : WMA 10 Pro
[Bit rate] ~ 768 Kbps
[Channel / Sample freq.]
M0 : up to 2 Channel @ 48 kHz
(Except LBR mode),
M1 : up to 5.1 Channel @ 48 kHz,
M2 : up to 5.1 Channel @ 96 kHz
[Support] WMA 10 Pro
- File Type : OGG
[Bit rate] Free Format
[Sample freq.] ~ 48 kHz
[Support] Vorbis

Supported Photo Formats

- Category : 2D (jpeg, jpg, jpe)
[Available file type]
SOF0 : Baseline
SOF1 : Extend Sequential
SOF2 : Progressive
[Photo size]
Minimum : 64 x 64
Maximum : Normal Type : 15,360 (W) x 8,640 (H),
Progressive Type : 1,920 (W) x 1,440 (H)
- Category : BMP
[Photo size]
Minimum : 64 x 64
Maximum : 9,600 x 6,400
- Category : PNG
[Available file type] Interlace, Non-Interlace
[Photo size]
 - Minimum : 64 x 64
 - Maximum : Interlace : 1,200 x 800,
Non-Interlace : 9,600 x 6,400
- BMP and PNG format files may be slower to display than JPEG.
- Non-standard photo/image file may not be displayed.

Regulatory

FCC NOTICE

(For USA)

This equipment has been tested and found to comply with the limits for a Class B digital device, pursuant to Part 15 of the FCC Rules. These limits are designed to provide reasonable protection against harmful interference in a residential installation. This equipment generates, uses and can radiate radio frequency energy and, if not installed and used in accordance with the instructions, may cause harmful interference to radio communications. However, there is no guarantee that interference will not occur in a particular installation. If this equipment does cause harmful interference to radio or television reception, which can be determined by turning the equipment off and on, the user is encouraged to try to correct the interference by one or more of the following measures:

- Reorient or relocate the receiving antenna.
- Increase the separation between the equipment and the receiver.
- Connect the equipment to an outlet on a circuit different from that to which the receiver is connected.
- Consult the dealer or an experienced radio/TV technician for help.

This device complies with part 15 of the FCC Rules. Operation is subject to the following two conditions: (1) this device may not cause harmful interference and (2) this device must accept any interference received, including interference that may cause undesired operation of the device. Any changes or modifications in construction of this device which are not expressly approved by the party responsible for compliance could void the user's authority to operate the equipment.

FCC Radio Frequency Interference Requirements (for UNII devices)

High power radars are allocated as primary users of the 5.25 to 5.35 GHz and 5.65 to 5.85 GHz bands. These radar stations can cause interference with and/or damage this device. This device cannot be co-located with any other transmitter.

FCC RF Radiation Exposure Statement

[For having wireless function (WLAN, Bluetooth,...)]

This equipment complies with FCC radiation exposure limits set forth for an uncontrolled environment. This transmitter must not be colocated or operating in conjunction with any other antenna or transmitter. This equipment should be installed and operated with minimum distance 20 cm (7.8 inches) between the radiator and your body. Users must follow the specific operating instructions for satisfying RF exposure compliance.

Industry Canada Statement

(For Canada)

[For having wireless function (WLAN, Bluetooth,...)]

This device complies with Industry Canada's applicable licence-exempt RSSs. Operation is subject to the following two conditions:

- (1) This device may not cause interference; and
- (2) This device must accept any interference, including interference that may cause undesired operation of the device.

IC Radiation Exposure Statement

(For Canada)

[For having wireless function (WLAN, Bluetooth,...)]

This equipment complies with IC radiation exposure limits set forth for an uncontrolled environment. This equipment should be installed and operated with minimum distance 20 cm (7.8 inches) between the antenna & your body.

NOTE: THE MANUFACTURER IS NOT RESPONSIBLE FOR ANY RADIO OR TV INTERFERENCE CAUSED BY UNAUTHORIZED MODIFICATIONS TO THIS EQUIPMENT. SUCH MODIFICATIONS COULD VOID THE USER'S AUTHORITY TO OPERATE THE EQUIPMENT.

(For Canada)

[For product having the wireless function using 5 GHz frequency bands]

- The device for operation in the band 5150–5250 MHz is only for indoor use to reduce the potential for harmful interference to co-channel mobile satellite systems;
- For devices with detachable antenna(s), the maximum antenna gain permitted for devices in the bands 5250-5350 MHz and 5470-5725 MHz shall be such that the equipment still complies with the e.i.r.p. limit;
- For devices with detachable antenna(s), the maximum antenna gain permitted for devices in the band 5725-5850 MHz shall be such that the equipment still complies with the e.i.r.p. limits specified for point-to-point and non-point-to-point operation as appropriate; and
- The worst-case tilt angle(s) necessary to remain compliant with the e.i.r.p. elevation mask requirement set forth in Section 6.2.2(3) shall be clearly indicated. (devices operating in the band 5250-5350 MHz with a maximum e.i.r.p. greater than 200 mW)
- High-power radars are allocated as primary users (i.e. priority users) of the bands 5250–5350 MHz and 5650–5850 MHz and that these radars could cause interference and/or damage to LE-LAN devices.

NOTE TO CABLE/TV INSTALLER

(For USA and Canada)

This reminder is provided to call the CATV system installer's attention to Article 820-40 of the National Electric Code (U.S.A.). The code provides guidelines for proper grounding and, in particular, specifies that the cable ground shall be connected to the grounding system of the building, as close to the point of the cable entry as practical.







WARNING!

Never place a television set in an unstable location. A television set may fall, causing serious personal injury or death. Many injuries, particularly to children, can be avoided by taking simple precautions such as:

- Using cabinets or stands recommended by the manufacturer of the television set.
- Only using furniture that can safely support the television set.
- Ensuring the television set is not overhanging the edge of the supporting furniture.
- Not placing the television set on tall furniture (for example, cupboards or bookcases) without anchoring both the furniture and the television set to a suitable support.
- Not placing the television set on cloth or other materials that may be located between the television set and supporting furniture.
- Educating children about the dangers of climbing on furniture to reach the television set or its controls.

If your existing television set is being retained and relocated, the same considerations as above should be applied.

Symbols

	Refers to alternating current(AC).
	Refers to direct current(DC).
	Refers to class II equipment.
	Refers to stand-by.
	Refers to "ON" (power).
	Refers to dangerous voltage.

Key Codes

- This feature is not available for all models.

Code (Hexa)	Function	Note	Code (Hexa)	Function	Note
00	CH PAGE	R/C Button	52	SOUND	R/C Button
01	CH PAGE	R/C Button	61		R/C Button
02	VOL +	R/C Button	63		R/C Button
03	VOL -	R/C Button	71		R/C Button
06		R/C Button	72		R/C Button
07		R/C Button	79	RATIO	R/C Button
08	(Power)	R/C Button	4C	LIST	R/C Button
09	MUTE	R/C Button	5B	EXIT	R/C Button
0B	INPUT	R/C Button	0A	AUDIO	R/C Button
1A	FLASHBK	R/C Button	8E		R/C Button
0F	TV	R/C Button	8F		R/C Button
10 - 19	Number Key 0 - 9	R/C Button	0E	SLEEP	R/C Button
45	Q.MENU	R/C Button	AA	INFO	R/C Button
28	BACK	R/C Button	B0		R/C Button
30	AV MODE	R/C Button	B1		R/C Button
39	CAPTION	R/C Button	BA		R/C Button
40		R/C Button	1E	FAV	R/C Button
41		R/C Button	4D	PICTURE	R/C Button
43	SETTINGS	R/C Button	91	SAP/*	R/C Button
44	OK	R/C Button			

• Key code 4C (0x4C) is available on ATSC / ISDB models which use major / minor channel.
(For South Korea, Japan, North America, Latin America except Colombia models)

EXTERNAL CONTROL DEVICE SETUP

- Image shown may differ from your TV.

Connect the USB to Serial converter/RS-232C input jack to an external control device (such as a computer or an A/V control system) to control the product's functions externally.

Note: The type of control port on the TV can be different between model series.

- * Please be advised that not all models support this type of connectivity.
- * Cable is not provided.

USB to Serial converter with USB Cable

USB Type

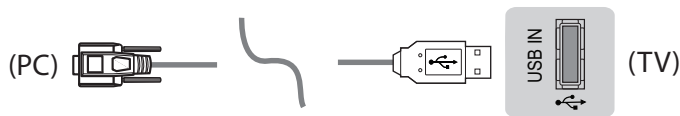

- LGTV supports PL2303 chip-based (Vendor ID: 0x0557, Product ID: 0x2008) USB to serial converter which is not made nor provided by LG.
- It can be purchased from computer stores that carry accessories for IT support professionals.

RS-232C with RS-232C Cable

DE9 (D-Sub 9 pin) Type

- You need to purchase the RS-232C (DE9, D-Sub 9 pin female-to-female type) to RS-232C cable required for the connection between the PC and the TV, which is specified in the manual.
- The connection interface may differ from your TV.



Phone jack Type

- You need to purchase the phone-jack to RS-232 cable required for the connection between the PC and the TV, which is specified in the manual.
- * For other models, connect to the USB port.
- * The connection interface may differ from your TV.

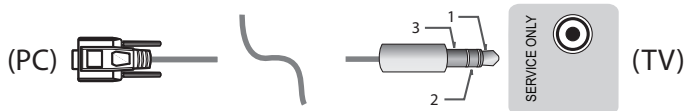

or

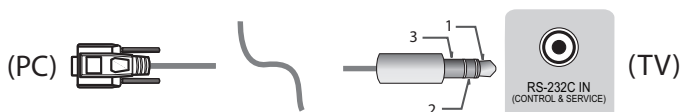

Customer Computer

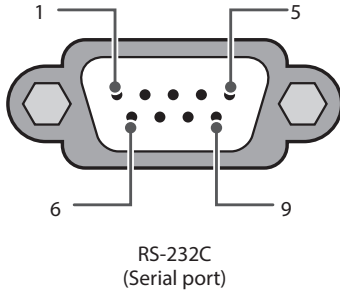

RS-232C Configurations

7-Wire Configurations
(Standard RS-232C cable)

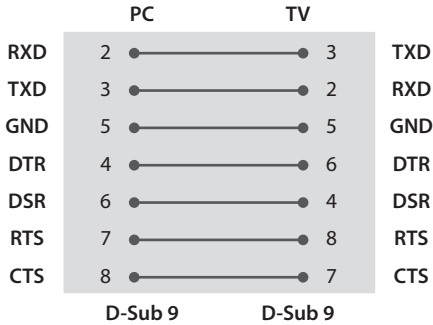

3-Wire Configurations
(Not standard)

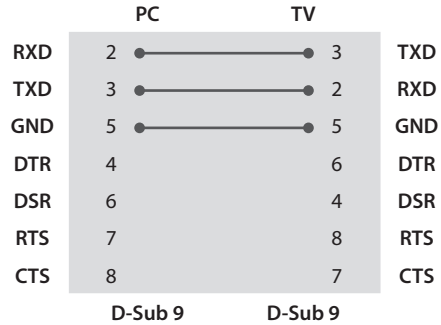

ENGLISH

Set ID

For Set ID number, see "Real Data Mapping"

- 1 Press **SETTINGS** to access the main menus.
 - 2 Press the Navigation buttons to scroll to **OPTION** and press **OK**.
 - 3 Press the Navigation buttons to scroll to **SET ID** and press **OK**.
 - 4 Scroll left or right to select a set ID number and select **Close**. The adjustment range is 1-99.
 - 5 When you are finished, press **EXIT**.
- *(Depending upon model)

Communication Parameters

Baud rate: 9600 bps (UART)

Data length: 8 bits

Parity: None

Stop bit: 1 bit

Communication code: ASCII code

Use a crossed (reverse) cable.

Command reference list

(Depending upon model)

	COMMAND1	COMMAND2	DATA (Hexadecimal)		COMMAND1	COMMAND2	DATA (Hexadecimal)
01. Power*	k	a	00 to 01	15. Balance	k	t	00 to 64
02. Aspect Ratio	k	c	(page 23)	16. Color (Colour) Temperature	x	u	00 to 64
03. Screen Mute	k	d	(page 23)	17. ISM Method (Only Plasma TV)	j	p	(page 25)
04. Volume Mute	k	e	00 to 01	18. Equalizer	j	v	(page 25)
05. Volume Control	k	f	00 to 64	19. Energy Saving	j	q	00 to 05
06. Contrast	k	g	00 to 64	20. Tune Command	m	a	(page 25)
07. Brightness	k	h	00 to 64	21. Channel (Programme) Add/Del(Skip)	m	b	00 to 01
08. Color/ Colour	k	i	00 to 64	22. Key	m	c	Key Codes
09. Tint	k	j	00 to 64	23. Control Backlight, Control Panel Light	m	g	00 to 64
10. Sharpness	k	k	00 to 32	24. Input select (Main)	x	b	(page 28)
11. OSD Select	k	l	00 to 01	25. 3D (Only 3D models)	x	t	(page 28)
12. Remote Control Lock Mode	k	m	00 to 01	26. Extended 3D (Only 3D models)	x	v	(page 29)
13. Treble	k	r	00 to 64	27. Auto Configure	j	u	(page 29)
14. Bass	k	s	00 to 64				

* Note: During playing or recording media, all commands except Power (ka) and Key (mc) are not executed and treated as NG. With RS-232C cable, TV can communicate "ka command" in power-on or power-off status. But with USB-to-Serial converter cable, the command works only if TV is on.

Transmission / Receiving Protocol

Transmission

[Command1][Command2][][Set ID][][Data][Cr]

[Command 1]	:	First command to control the TV. (j, k, m or x)
[Command 2]	:	Second command to control the TV.
[Set ID]	:	You can adjust the [Set ID] to choose desired monitor ID number in option menu. Adjustment range in TV is 1 to 99. If [Set ID] value is selected to '0', every connected set can be controlled. * [Set ID] is indicated as decimal (1 to 99) on menu and as Hexadecimal (0x00 to 0x63) on transmission/receiving protocol.
[DATA]	:	To transmit command data (hexadecimal). Transmit 'FF' data to read status of command.
[Cr]	:	Carriage Return - ASCII code '0x0D'
[]	:	Space - ASCII code '0x20'

OK Acknowledgement

[Command2][][Set ID][][OK][Data][x]

The set transmits ACK (acknowledgement) based on this format when receiving normal data. At this time, if the data is data read mode, it indicates present status data. If the data is data write mode, it returns the data of the PC computer.

Error Acknowledgement

[Command2][][Set ID][][NG][Data][x]

The set transmits ACK (acknowledgement) based on this format when receiving abnormal data from non-viable functions or communication errors.

Data 00: Illegal Code

Real data mapping (Hexadecimal : Decimal)

- When you enter the [data] in hexadecimal, refer to following conversion table.
- Channel Tune (ma) Command uses two-byte hexadecimal value([data]) to select channel number.

00: Step 0	32: Step 50 (Set ID 50)	FE: Step 254
01: Step 1 (Set ID 1)	33: Step 51 (Set ID 51)	FF: Step 255
...
0A: Step 10 (Set ID 10)	63: Step 99 (Set ID 99)	01 00: Step 256
...
0F: Step 15 (Set ID 15)	C7: Step 199	27 0E: Step 9998
10: Step 16 (Set ID 16)	C8: Step 200	27 0F: Step 9999
...

01. Power (Command: k a)

- To control Power *On or Off of the set.

Transmission

[k][a][][Set ID][][Data][Cr]

Data 00: Power Off 01: *Power On

Ack

[a][][Set ID][][OK/NG][Data][x]

- To Show TV is Power On or *Off

Transmission

[k][a][][Set ID][][FF][Cr]

Ack

[a][][Set ID][][OK][Data][x]

* Similarly, if other functions transmit 'FF' data based on this format, Acknowledgement feedback presents status about each function.

02. Aspect Ratio (Command: k c) (Main Picture Size)

- To adjust the screen format. (Main picture format) You can also adjust the screen format using the **Aspect Ratio** in the **Q.MENU** or **PICTURE** menu.

Transmission

[k][c][][Set ID][][Data][Cr]

Data 01: Normal screen (4:3)	07: 14:9 (Europe, Colombia, Mid-East, Asia except South Korea and Japan)
02: Wide screen(16:9)	09: * Just Scan
04: Zoom	0B: Full Wide (Europe, Colombia, Mid-East, Asia except South Korea and Japan)
05: Zoom 2 (Latin America except Colombia Only)	10 to 1F: Cinema Zoom 1 to 16
06: Set by Program/Original	0c : 21:9 (Depending upon model)

Ack

[c][][Set ID][][OK/NG][Data][x]

- * Using the PC input, you select either 16:9 or 4:3 screen aspect ratio.
- * In DTV/HDMI/Component mode (high-definition), Just Scan is available.
- * Full wide mode may work differently based on model and is supported for DTV fully, and ATV, AV partially.

03. Screen Mute (Command: k d)

- To select screen mute on/off.

Transmission

[k][d][][Set ID][][Data][Cr]

Data 00: Screen mute off (Picture on)
Video mute off
01: Screen mute on (Picture off)
10: Video mute on

Ack

[d][][Set ID][][OK/NG][Data][x]

* In case of video mute on only, TV will display On Screen Display(OSD). But, in case of Screen mute on, TV will not display OSD.

04. Volume Mute (Command: k e)

- To control volume mute on/off. You can also adjust mute using the MUTE button on remote control.

Transmission

[k][e][][Set ID][][Data][Cr]

Data 00: Volume mute on (Volume off)
01: Volume mute off (Volume on)

Ack

[e][][Set ID][][OK/NG][Data][x]

05. Volume Control (Command: k f)

- To adjust volume. You can also adjust volume with the volume buttons on remote control.

Transmission

[k][f][][Set ID][][Data][Cr]

Data Min: 00 to Max: 64

Ack

[f][][Set ID][][OK/NG][Data][x]

06. Contrast (Command: k g)

- To adjust screen contrast. You can also adjust contrast in the **PICTURE** menu.

Transmission

[k][g][][Set ID][][Data][Cr]

Data Min: 00 to Max: 64

Ack

[g][][Set ID][][OK/NG][Data][x]

07. Brightness (Command: k h)

- To adjust screen brightness. You can also adjust brightness in the **PICTURE** menu.

Transmission

[k][h][][Set ID][][Data][Cr]

Data Min: 00 to Max: 64

Ack

[h][][Set ID][][OK/NG][Data][x]

08. Color/Colour (Command: k i)

- To adjust the screen Color (Colour). You can also adjust colour in the **PICTURE** menu.

Transmission

[k][i][][Set ID][][Data][Cr]

Data Min: 00 to Max: 64

Ack

[i][][Set ID][][OK/NG][Data][x]

09. Tint (Command: k j)

- To adjust the screen tint. You can also adjust tint in the **PICTURE** menu.

Transmission

[k][j][][Set ID][][Data][Cr]

Data Red: 00 to Green: 64

Ack

[j][][Set ID][][OK/NG][Data][x]

10. Sharpness (Command: k k)

- To adjust the screen sharpness. You can also adjust sharpness in the **PICTURE** menu.

Transmission

[k][k][][Set ID][][Data][Cr]

Data Min: 00 to Max: 32

Ack

[k][][Set ID][][OK/NG][Data][x]

11. OSD Select (Command: k l)

- To select OSD (On Screen Display) on/off when controlling remotely.

Transmission

[k][l][][Set ID][][Data][Cr]

Data 00: OSD off 01: OSD on

Ack

[l][][Set ID][][OK/NG][Data][x]

12. Remote control lock mode (Command: k m)

- To lock the front panel controls on the monitor and remote control.

Transmission

[k][m][][Set ID][][Data][Cr]

Data 00: Lock off 01: Lock on

Ack

[m][][Set ID][][OK/NG][Data][x]

* If you are not using the remote control, use this mode. When main power is off & on (plug-off and plug-in, after 20 - 30 seconds), external control lock is released.

* In the standby mode (DC off by off timer or 'ka', 'mc' command), and if key lock is on, TV will not turn on by power on key of IR & Local Key.

13. Treble (Command: k r)

- To adjust treble. You can also adjust in the **AUDIO** menu.

Transmission

[k][r][][Set ID][][Data][Cr]

Data Min: 00 to Max: 64

Ack

[r][][Set ID][][OK/NG][Data][x]

* (Depending upon model)

14. Bass (Command: k s)

- To adjust Bass. You can also adjust in the **AUDIO** menu.

Transmission

[k][s][][Set ID][][Data][Cr]

Data Min: 00 to Max: 64

Ack

[s][][Set ID][][OK/NG][Data][x]

* (Depending upon model)

15. Balance (Command: k t)

- To adjust balance. You can also adjust balance in the **AUDIO** menu.

Transmission

[k][t][][Set ID][][Data][Cr]

Data Min: 00 to Max: 64

Ack

[t][][Set ID][][OK/NG][Data][x]

16. Color (Colour) Temperature (Command: x u)

- To adjust colour temperature. You can also adjust Color (Colour) Temperature in the **PICTURE** menu.

Transmission

[x][u][][Set ID][][Data][Cr]

Data Min: 00 to Max: 64

Ack

[u][][Set ID][][OK/NG][Data][x]

17. ISM Method (Command: j p) (Only Plasma TV)

- To control the ISM method. You can also adjust ISM Method in **OPTION** menu.

Transmission

[j][p][][Set ID][][Data][Cr]

Data Min: 02: Orbiter
08: Normal
20: Color(Colour) Wash

Ack

[p][][Set ID][][OK/NG][Data][x]

18. Equalizer (Command: j v)

- Adjust EQ of the set.

Transmission

[j][v][][Set ID][][Data][Cr]

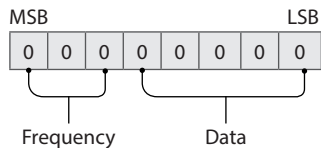

7	6	5	Frequency	4	3	2	1	0	Step
0	0	0	1st Band	0	0	0	0	0	0(decimal)
0	0	1	2nd Band	0	0	0	0	1	1(decimal)
0	1	0	3rd Band
0	1	1	4th Band	1	0	0	1	1	19(decimal)
1	0	0	5th Band	1	0	1	0	0	20(decimal)

Ack

[v][][Set ID][][OK/NG][Data][x]

* It depends upon model, and can adjust when sound mode is EQ adjustable value.

19. Energy Saving (Command: j q)

- To reduce the power consumption of the TV. You can also adjust Energy Saving in **PICTURE** menu.

Transmission

[j][q][][Set ID][][Data][Cr]

Data 00: Off
01: Minimum
02: Medium
03: Maximum
04: Auto (For LCD TV / LED TV)
05: Screen off

* (Depending upon model)

Ack

[q][][Set ID][][OK/NG][Data][x]

20. Tune Command (Command: m a)

* This command may work differently depending upon model and signal.

* For Europe, Mid-East, Colombia, Asia except South Korea and Japan Model

- Select channel to following physical number.

Transmission

[m][a][][Set ID][][Data 00][

[Data 01][][Data 02][Cr]

* Analog Antenna/Cable

[Data 00][Data 01] Channel Data

Data 00: High byte channel data

Data 01: Low byte channel data

- 00 00 ~ 00 C7 (Decimal: 0 ~ 199)

Data 02: Input Source (Analog)

- 00: Antenna TV (ATV)

- 80: Cable TV (CATV)

* Digital Antenna/Cable/Satellite

[Data 00][Data 01]: Channel Data

Data 00 : High Channel data

Data 01 : Low Channel data

- 00 00 ~ 27 0F (Decimal: 0 ~ 9999)

Data 02 : Input Source (Digital)

- 10: Antenna TV (DTV)

- 20: Antenna Radio (Radio)

- 40: Satellite TV (SDTV)

- 50: Satellite Radio (S-Radio)

- 90: Cable TV (CADTV)

- a0: Cable Radio (CA-Radio)

* Tune Command Examples:

1. Tune to the Analog antenna (PAL) Channel 10.

Set ID = All = 00

Data 00 & 01 = Channel Data is 10 = 00 0a

Data 02 = Analog Antenna TV = 00

Result = **ma 00 00 0a 00**

2. Tune to the digital antenna (DVB-T) Channel 01.

Set ID = All = 00

Data 00 & 01 = Channel Data is 1 = 00 01

Data 02 = Digital Antenna TV = 10

Result = **ma 00 00 01 10**

3. Tune to the satellite (DVB-S) Channel 1000.

Set ID = All = 00

Data 00 & 01 = Channel Data is 1000 = 03 E8

Data 02 = Digital Satellite TV = 40

Result = **ma 00 03 E8 40**

Ack

[a][][Set ID][][OK][Data 00][Data 01]

[Data 02][x][a][][Set ID][][NG][Data 00][x]

* For South Korea, North/Latin America except Colombia Model

* To tune channel to following physical/major/minor number.

Transmission

[m][a][][0][][Data00][][Data01]

[][Data02][][Data03][][Data04][][Data05][Cr]

* Digital channels have a Physical, Major, and Minor channel number. The Physical number is the actual digital channel number, the Major is the number that the channel should be mapped to, and the Minor is the sub-channel. Since the ATSC tuner automatically maps the channel from the Major / Minor number, the Physical number is not required when sending a command in Digital.

* Analog Antenna/Cable

Data 00: Physical Channel Number

- Antenna (ATV): 02~45 (Decimal: 2 ~ 69)

- Cable (CATV): 01, 0E~7D (Decimal: 1, 14~125)

[Data 01 ~ 04]: Major/Minor Channel Number

Data 01 & 02: xx (Don't care)

Data 03 & 04: xx (Don't care)

Data 05: Input Source (Analog)

- 00: Antenna TV (ATV)

- 01: Cable TV (CATV)

* Digital Antenna/Cable

Data 00 : xx (Don't care)

[Data 01][Data 02]: Major Channel Number

Data 01 : High byte Channel Data

Data 02 : Low byte Channel Data

- 00 01 ~ 27 0F (Decimal: 1 ~ 9999)

[Data 03][Data 04]: Minor Channel Number

Data 03 : High byte Channel Data

Data 04 : Low byte Channel Data

Data 05 : Input Source (Digital)

- 02: Antenna TV (DTV) – Use Physical Channel Number

- 06: Cable TV (CADTV) – Use Physical Channel Number

- 22: Antenna TV (DTV) – Don't Use Physical Channel Number

- 26: Cable TV (CADTV) - Don't Use Physical Channel Number

- 46: Cable TV (CADTV) – Use Physical/Major Channel Number Only (One Part Channel)

- 66: Cable TV (CADTV) – Use Major Channel Number Only (One Part Channel)

* Two bytes are available for each major and minor channel data, but usually the low byte is used alone (high byte is 0).

* Tune Command Examples:

- 1 Tune to the Analog cable (NTSC) channel 35.
Set ID = All = 00
Data 00 = Channel Data is 35 = 23
Data 01 & 02 = No Major = 00 00
Data 03 & 04 = No Minor = 00 00
Data 05 = Analog Cable TV = 01
Total = **ma 00 23 00 00 00 01**
- 2 Tune to the digital antenna (ATSC) channel 30-3.
Set ID = All = 00
Data 00 = Don't know Physical = 00
Data 01 & 02 = Major is 30 = 00 1E
Data 03 & 04 = Minor is 3 = 00 03
Data 05 = Digital Antenna TV = 22
Total = **ma 00 00 00 1E 00 03 22**

Ack

[a][][Set ID][][OK][Data 00][Data 01]

[Data 02][Data 03][Data 04][Data 05]

[x][a][][Set ID][][NG][Data 00][x]

* For Japan Model

- To tune channel to following physical/major/minor number.

Transmission

[m][a][][0][][Data00][][Data01][][Data02][]

[Data03][][Data04][][Data05][Cr]

* Digital Antenna/Satellite

Data 00 : xx (Don't care)

[Data 01][Data 02]: Major Channel Number

Data 01 : High byte Channel Data

Data 02 : Low byte Channel Data
- 00 01 ~ 27 0F (Decimal: 1 ~ 9999)

[Data 03] : Minor/Branch Channel Number

[Data 04] (Don't care in Satellite)

Data 03 : High byte Channel Data

Data 04 : Low byte Channel Data

Data 05 : Input Source (Digital/Satellite for Japan)

- 02: Antenna TV (DTV)
- 07: BS (Broadcasting Satellite)
- 08: CS1 (Communication Satellite 1)
- 09: CS2 (Communication Satellite 2)

* Tune Command Examples:

- 1 Tune to the digital antenna (ISDB-T) channel 17-1.
Set ID = All = 00
Data 00 = Don't know Physical = 00
Data 01 & 02 = Major is 17 = 00 11
Data 03 & 04 = Minor/Branch is 1 = 00 01
Data 05 = Digital Antenna TV = 02
Total = **ma 00 00 00 11 00 01 02**
- 2 Tune to the BS (ISDB-BS) channel 30.
Set ID = All = 00
Data 00 = Don't know Physical = 00
Data 01 & 02 = Major is 30 = 00 1E
Data 03 & 04 = Don't Care = 00 00
Data 05 = Digital BS TV = 07
Total = **ma 00 00 00 1E 00 00 07**

* This feature is varied based on the model.

Ack

[a][][Set ID][][OK][Data 00][Data 01]

[Data 02][Data 03][Data 04][Data 05]

[x][a][][Set ID][][NG][Data 00][x]

21. Channel(Programme) Add/Del(Skip)
(Command: m b)

- To skip current channel(programme) for next time.

Transmission

[m][b][][Set ID][][Data][Cr]

Data 00: Del(ATSC,ISDB)/Skip(DVB) 01: Add

Ack

[b][][Set ID][][OK/NG][Data][x]

- Set the saved channel status to del(ATSC, ISDB)/skip(DVB) or add.

22. Key (Command: m c)

- To send IR remote key code.

Transmission

[m][c][][Set ID][][Data][Cr]

Data Key code - page 18.

Ack

[c][][Set ID][][OK/NG][Data][x]

23. Control Backlight, Control Panel Light (Command: m g)

* For LCD TV / LED TV

- To control the backlight.

Transmission

[m][g][][Set ID][][Data][Cr]

Data Min: 00 to Max: 64

Ack

[g][][Set ID][][OK/NG][Data][x]

* For Plasma TV

- To control the panel light.

Transmission

[m][g][][Set ID][][Data][Cr]

Data Min: 00 to Max: 64

Ack

[g][][Set ID][][OK/NG][Data][x]

24. Input select (Command: x b) (Main Picture Input)

- To select input source for main picture.

Transmission

[x][b][][Set ID][][Data][Cr]

Data 00: DTV	01: CADTV
02: Satellite DTV ISDB-BS (Japan)	10: ATV
03: ISDB-CS1 (Japan)	
04: ISDB-CS2 (Japan)	
11: CATV	
20: AV or AV1	21: AV2
40: Component1	41: Component2
60: RGB	
90: HDMI1	91: HDMI2
92: HDMI3	93: HDMI4

Ack

[b][][Set ID][][OK/NG][Data][x]

* This function depends on model and signal.

25. 3D (Command: x t) (only 3D models) (Depending upon model)

- To change 3D mode for TV.

Transmission

[x][t][][Set ID][][Data 00][][Data 01][][Data 02][][Data 03][Cr]

* (Depending upon model)

Data Structure

[Data 00] 00: 3D On

01: 3D Off

02: 3D to 2D

03: 2D to 3D

[Data 01] 00: Top and Bottom

01: Side by Side

02: Check Board

03: Frame Sequential

04: Column interleaving

05: Row interleaving

[Data 02] 00: Right to Left

01: Left to Right

[Data 03] 3D Effect(3D Depth): Min: 00 - Max:

14 (*transmit by Hexadecimal code)

* If [Data 00] is 00 (3D On), [Data 03] has no meaning.

* If [Data 00] is 01 (3D off) or 02 (3D to 2D), [Data 01], [Data 02] and [Data 03] have no meaning.

* If [Data 00] is 03 (2D to 3D), [Data 01] and [Data 02] have no meaning.

* If [Data 00] is 00 (3D On) or 03 (2D to 3D), [Data 03] works when 3D Mode (Genre) is manual only.

* All 3D pattern options ([Data 01]) may not be available according to broadcasting/video signal.

[Data 00]	[Data 01]	[Data 02]	[Data 03]
00	O	O	O
01	X	X	X
02	X	X	X
03	X	O	O

X: don't care

Ack

[t][][Set ID][][OK][Data00][Data01][Data02]

[Data03][x][t][][Set ID][][NG][Data00][x]

26. Extended 3D(Command: x v) (only 3D models) (Depending upon model)

- To change 3D option for TV.

Transmission

[x][v][][Set ID][][Data 00][][Data 01][Cr]

[Data 00] 3D option
00: 3D Picture Correction
01: 3D Depth (3D Mode is Manual Only)
02: 3D Viewpoint
06: 3D Color Correction
07: 3D Sound Zooming
08: Normal Image View
09: 3D Mode (Genre)

[Data 01] It has own range for each 3D option determined by [Data 00].

- 1) When [Data 00] is 00
00: Right to Left
01: Left to Right
- 2) When [Data 00] is 01, 02
Data Min: 0 - Max: 14 (*transmit by Hexadecimal code)

Data value range(0 - 20) converts Viewpoint range (-10 - +10) automatically (Depending upon model)

* This option works when 3D Mode (Genre) is manual only.

- 3) When [Data 00] is 06, 07
00: Off
01: On
- 4) When [Data 00] is 08
00: Revert to 3D video from 3D-to-2D converted 2D video
01: Change 3D video to 2D video, except 2D-to-3D video

* If conversion condition doesn't meet, command is treated as NG.

5) When [Data 00] is 09

00: Standard	01: Sport
02: Cinema	03: Extreme
04: Manual	05: Auto

Ack

[v][][Set ID][][OK][Data00][Data01][x]

[v][][Set ID][][NG][Data00][x]

27. Auto Configure (Command: j u) (Depending upon model)

- To adjust picture position and minimize image shaking automatically. It works only in RGB (PC) mode.

Transmission

[j][u][][Set ID][][Data][Cr]

Data 01: To set

Ack

[u][][Set ID][][OK/NG][Data][x]

IR OUT Using Guide

Suitable / Not Recommend remote-controller data format

Item	Data format code	Note
Suitable Data Format	NEC, Toshiba Full Repeat Code Format	Single : Enable Repeat : Enable
	Philips RC5, RC6 Code Format	
	Zenith Code Format	
Not Recommend Data Format	Matsushita, RCA Code Format	Single : Enable
	Sony 12/15/20 bit, Mitsubishi Code Format	Repeat : Disable
	Sharp, JVC, R-step, Philips RCMM, RECS-80, XMP Code Format	Single : Disable Repeat : Disable

IR Receiver specifications

Carrier frequency	37.9 KHz
Peak Wavelength	940 nm
Minimum burst length	Min. 300 us
Minimum gap time is required of	Min. 350 us
Data word length	Max. 100 ms
Minimum gap time in the data stream is needed of	Min. 50 ms

Parameter	Symbol	Conditions	Min	Typ	Max	Unit
High Level Out Pulse Width	Twh	Burst Wave = 600 μ S Period = 1.2 ms	400	-	800	μ S
Low Level Out Pulse Width	Twl		400	-	800	μ S



If not use the remote-controller with data formats recommended, IR output signals will be suppressed automatically by IR receiver. In this case, LG does not guarantee IR working function. To make sure of this matter, here are two methods as below.

- Use the remote-controller with suitable data formats.
- Use the IR dongle receiver of the set-top box.



Declaration of Conformity

Trade Name	LG
Model	32LV340C-UB, 32LV340H-UA, 40LV340H-UA, 43LV340C-UB, 43LV340H-UA, 49LV340C-UB, 49LV340H-UA, 55LV340C-UB, 55LV340H-UA
Responsible Party	LG Electronics inc.
Address	1000 Sylvan Ave. Englewood Cliffs NJ 07632 U.S.A
TEL	201-266-2534

LG Customer Information Center

For inquires or comments, visit www.lg.com or call;

1-855-286-2456	CANADA
1-888-865-3026	USA, Commercial User

The model and serial numbers of the TV are located on the back and on one side of the TV. Record them below should you ever need service.

MODEL _____

SERIAL _____



MANUEL D'UTILISATION

Sécurité et références

TÉLÉVISEUR DEL*

* Les téléviseurs DEL de LG sont dotés d'écrans ACL avec rétroéclairage DEL.

Veillez lire ce manuel attentivement avant d'utiliser l'appareil et conservez-le pour pouvoir vous y reporter ultérieurement.

32LV340C
32LV340H

40LV340H
43LV340C
43LV340H
49LV340C
49LV340H

55LV340C
55LV340H

www.lg.com

Copyright © 2017 LG Electronics inc. Tous droits réservés.

AVERTISSEMENT! Directives de sécurité importantes

Lisez ces directives. Conservez ces directives. Soyez attentif à tous les avertissements. Suivez toutes les directives.



MISE EN GARDE : AFIN DE RÉDUIRE LE RISQUE D'ÉLECTROCUTION, NE RETIREZ PAS LE COUVERCLE (OU LE PANNEAU ARRIÈRE). AUCUNE PIÈCE POUVANT ÊTRE RÉPARÉE PAR L'UTILISATEUR NE SE TROUVE À L'INTÉRIEUR DE L'APPAREIL. FAITES APPEL À DU PERSONNEL D'ENTRETIEN QUALIFIÉ.

 Ce symbole a pour fonction d'alerter l'utilisateur de la présence de tension dangereuse non isolée à l'intérieur du boîtier de l'appareil qui pourrait être d'une puissance suffisante pour causer une électrocution.

 Ce symbole vise à alerter l'utilisateur de la présence de directives d'utilisation et de maintenance (entretien) importantes dans la documentation accompagnant l'appareil.

AVERTISSEMENT : AFIN DE RÉDUIRE LE RISQUE D'INCENDIE ET D'ÉLECTROCUTION, N'EXPOSEZ PAS CE PRODUIT À LA PLUIE OU À L'HUMIDITÉ.

- N'utilisez pas cet appareil près de l'eau.
- Nettoyez uniquement avec un linge sec.
- Ne bloquez pas les orifices de ventilation. Installez le produit en respectant les directives du fabricant.
- N'installez pas le produit près de sources de chaleur comme les radiateurs, les bouches de chaleur, les fours et tout autre appareil (y compris les amplificateurs) produisant de la chaleur.
- Ne contournez pas le dispositif de sécurité que constituent la fiche polarisée ou la mise à la terre. Une fiche polarisée a deux lames, l'une d'elles étant plus large que l'autre. Une fiche de mise à la terre comporte deux lames et une broche de mise à la terre. La lame plus large ou la broche de mise à la terre sont fournies pour votre sécurité. Si la fiche fournie ne s'insère pas dans votre prise, consultez un électricien afin de faire remplacer la prise obsolète.
- Protégez le cordon d'alimentation de manière à ce qu'il ne soit ni piétiné ni pincé, particulièrement au niveau de la fiche, des prises de courant et à l'emplacement de sortie du cordon sur l'appareil.

2

- N'utilisez que les articles ou les accessoires recommandés par le fabricant.
- Utilisez uniquement avec un chariot, un socle, un trépied ou une table recommandé par le fabricant ou vendu avec l'appareil. Si vous utilisez un chariot, faites preuve de prudence lors du déplacement de celui-ci et de l'écran, afin de prévenir les blessures causées par un basculement.



- Débranchez cet appareil pendant les orages électriques ou lorsqu'il n'est pas utilisé pendant de longues périodes.
- Laissez le personnel qualifié se charger de l'entretien. Faites appel à un fournisseur de services d'entretien lorsque l'appareil a été endommagé d'une quelconque façon, notamment si la fiche ou le cordon d'alimentation est endommagé, si une substance liquide a été déversée sur l'appareil, si des objets sont tombés sur l'appareil, si l'appareil a été exposé à la pluie ou à l'humidité, s'il cesse de fonctionner correctement ou s'il a été échappé.
- Évitez d'appuyer fortement sur l'écran avec la main ou un objet pointu, comme un ongle, un crayon ou un stylo, et évitez d'égratigner l'écran.
- N'insérez aucun objet métallique ou conducteur dans le cordon d'alimentation. Ne touchez pas l'extrémité du cordon d'alimentation lorsqu'il est branché.
- Gardez le matériel antihumidité et le matériel d'emballage en vinyle hors de la portée des enfants. Le matériel antihumidité est dangereux pour la santé s'il est avalé. Si le matériel est avalé accidentellement, provoquez un vomissement et rendez-vous immédiatement à l'hôpital le plus près. De plus, le matériel d'emballage en vinyle peut entraîner la suffocation. Gardez-le hors de la portée des enfants.
- Relatif au cordon d'alimentation (peut varier selon le pays) : Consultez la page des caractéristiques du présent guide d'utilisation pour vous en assurer. Ne branchez pas un trop grand nombre d'appareils dans une même prise d'alimentation c.a., car cela pourrait causer un incendie ou une électrocution. Ne surchargez pas les prises de courant murales. Les prises de courant murales surchargées, les prises de courant murales ou les rallonges desserrées ou endommagées, les cordons d'alimentation dénudés ou endommagés ainsi que les revêtements de fil fissurés sont dangereux. Chacune de ces conditions peut entraîner une électrocution ou provoquer un incendie. Examinez périodiquement le cordon de votre appareil. S'il présente des dommages

ou des signes de détérioration, débranchez-le, cessez d'utiliser l'appareil et faites remplacer le cordon par une pièce de rechange identique par un fournisseur de services d'entretien autorisé. Protégez le cordon d'alimentation contre les dommages physiques ou mécaniques. Veillez notamment à ce qu'il ne soit pas tordu, déformé, pincé, coincé dans une porte ou piétiné. Soyez particulièrement attentif aux fiches, aux prises de courant murales et à l'emplacement de sortie du cordon sur l'appareil. Ne déplacez pas le téléviseur si le cordon d'alimentation est branché. N'utilisez pas un cordon d'alimentation endommagé ou desserré. Assurez-vous de saisir la fiche lorsque vous débranchez le cordon d'alimentation. Ne tirez pas sur le cordon d'alimentation pour débrancher le téléviseur.

- Afin de réduire le risque d'incendie ou d'électrocution, n'exposez pas ce produit à la pluie, à l'humidité ou à d'autres liquides. Ne touchez pas le téléviseur si vos mains sont mouillées. N'installez pas ce produit près d'objets inflammables comme de l'essence ou des chandelles, et ne l'exposez pas directement à l'air conditionné.
- N'utilisez pas d'équipement électrique à haute tension près du téléviseur (comme un tue-mouches électrique). Cela pourrait entraîner un mauvais fonctionnement de l'appareil.
- Le moniteur ne doit pas être exposé à l'égouttement d'un liquide ou à des éclaboussures, et vous devez éviter de poser des objets remplis de liquide, comme des vases, des tasses, etc., sur l'appareil ou au-dessus de celui-ci (par exemple, sur une tablette).
- **Mise à la terre** (Sauf pour les appareils non mis à la terre.) Assurez-vous de brancher le fil de mise à la terre afin de prévenir tout risque d'électrocution (p. ex., un téléviseur doté d'une fiche c.a. avec broche de mise à la terre devrait être branché dans une prise électrique murale c.a. avec mise à la terre). Si la mise à la terre n'est pas possible, un électricien qualifié doit installer un disjoncteur pour la prise. Ne tentez pas de mettre l'appareil à la terre en le raccordant à des câbles téléphoniques, à un paratonnerre ou à des canalisations de gaz.
- Tant que cet appareil est branché sur la prise de courant murale c.a., il n'est pas déconnecté de la source d'alimentation c.a. même s'il est mis hors tension.
- Ne tentez de modifier cet appareil d'aucune manière sans avoir obtenu au préalable l'autorisation écrite de LG Electronics. Une modification non autorisée pourrait annuler l'autorisation accordée à l'utilisateur de faire fonctionner cet appareil.
- **Mise à la terre d'antennes extérieures** (peut varier selon le pays) : Si une antenne extérieure est installée, suivez les précautions ci-dessous. Un système d'antennes extérieures ne devrait pas se trouver à proximité des lignes aériennes d'électricité, d'autres circuits électriques d'éclairage ou d'alimentation, ou à un endroit où il peut entrer en contact avec de telles lignes électriques ou de tels circuits d'alimentation, puisque des blessures graves, voire la mort, pourraient se produire. Assurez-vous que le système d'antennes est mis à la terre, afin de fournir une certaine protection contre les surtensions et les accumulations d'électricité statique. L'article 810 du Code national de l'électricité (NEC) des États-Unis fournit des renseignements relatifs à la procédure conforme de mise à la terre du mât et de la structure d'appui ainsi que de mise à la terre du câble de connexion au dispositif de décharge de l'antenne, en plus de renseignements relatifs au format des fils de mise à la terre, à la position du dispositif de décharge de l'antenne, au branchement des électrodes de masse et aux exigences de mise à la terre de l'électrode. **Mise à la terre de l'antenne en vertu du Code national de l'électricité, ANSI/NFPA 70**
- **Déplacement** Assurez-vous que l'appareil est hors tension, débranché et que tous les câbles ont été retirés. Deux personnes ou plus peuvent être requises pour porter les téléviseurs de grandes dimensions. N'appliquez aucune pression (provenant de vous-même ou d'un élément extérieur) sur le panneau avant du téléviseur.
- **Ventilation** Installez votre téléviseur à un endroit où la ventilation est suffisante. N'installez pas votre appareil dans un espace confiné comme une bibliothèque. Ne couvrez pas ce produit d'un drap ou d'autres matériaux lorsqu'il est branché. N'installez pas l'appareil dans un endroit excessivement poussiéreux.
- Prenez soin de ne pas toucher aux ouvertures de ventilation. Lorsque le téléviseur fonctionne pendant de longues périodes, les ouvertures de ventilation peuvent devenir chaudes. Cela ne nuit aucunement à la performance de l'appareil et ne l'endommage pas.
- Si vous sentez une odeur de fumée ou d'autres odeurs provenant du téléviseur, débranchez le cordon d'alimentation et contactez un centre de services autorisé.
- Si de l'eau ou toute autre substance s'infiltrait dans le produit (p. ex. un adaptateur c.a., un cordon d'alimentation ou un téléviseur), débranchez le cordon d'alimentation et communiquez avec le centre de service immédiatement. Dans le cas contraire, cela peut provoquer un incendie ou une décharge électrique.

- N'installez pas ce produit sur un mur où il pourrait être exposé à de l'huile ou à un brouillard d'huile; cela peut l'endommager et provoquer sa chute.
- Utilisez un adaptateur c.a. autorisé et un cordon d'alimentation approuvé par LG Electronics. Dans le cas contraire, cela peut provoquer un incendie, une décharge électrique, un mauvais fonctionnement ou une altération du produit.
- Ne démontez jamais l'adaptateur c.a. ou le cordon d'alimentation. Cela peut provoquer un incendie ou une décharge électrique.
- Manipulez l'adaptateur avec soin pour éviter de l'échapper ou de le frapper. Un impact pourrait l'endommager.
- Évitez que le produit soit directement exposé à la lumière du jour.
- Ne touchez jamais cet appareil ou cette antenne pendant un orage.
- Lors de la pose du téléviseur au mur, assurez-vous de ne pas le suspendre à l'aide du câble de signal ou d'alimentation se trouvant à l'arrière.
- Évitez de heurter l'appareil et assurez-vous qu'aucun objet ne tombe sur celui-ci ou n'entre en contact avec l'écran.
- **DÉBRANCHEMENT DE L'APPAREIL DE LA SOURCE D'ALIMENTATION PRINCIPALE**
Pour débrancher l'appareil, retirez la fiche d'alimentation de la prise de courant. La fiche d'alimentation doit demeurer entièrement accessible afin de pouvoir débrancher l'appareil en cas d'urgence.
- Assurez-vous que le cordon d'alimentation est correctement branché dans la fiche d'alimentation électrique du téléviseur.
- **Piles** Assurez-vous de ranger les accessoires (piles ou autres) dans un lieu sûr et hors de la portée des enfants.
- Cet appareil fonctionne avec des piles. Il est possible que des règlements en matière d'environnement vous obligent à mettre ces piles au rebut. Veuillez communiquer avec les autorités locales pour plus de renseignements sur la mise au rebut ou sur le recyclage des piles usagées.
- Ne jetez pas les piles dans le feu.
- Ne court-circuitez pas les piles, ne les démontez pas et ne les laissez pas surchauffer.
- **Nettoyage** Lors du nettoyage, débranchez le cordon d'alimentation et essuyez l'appareil avec un linge doux pour éviter de l'égratigner. Ne vaporisez pas d'eau ou d'autres liquides directement sur le téléviseur, car cela pourrait causer une électrocution. Ne nettoyez pas avec des produits chimiques comme de l'alcool, des solvants et du benzène.

Préparation

- L'image présentée peut ne pas correspondre à votre téléviseur.
- L'affichage à l'écran de votre téléviseur peut différer légèrement de l'illustration du présent manuel.
- Les menus et les options offerts peuvent différer en fonction des entrées ou du modèle de produit que vous utilisez.
- De nouvelles fonctionnalités pourraient être ajoutées à ce téléviseur dans le futur.
- Les articles fournis avec votre produit peuvent varier selon le modèle.
- Les caractéristiques du produit ou le contenu de ce manuel peuvent être modifiés sans préavis, pour refléter la mise à niveau des fonctions du produit.
- Pour que la connexion soit optimale, les connecteurs des câbles HDMI et des dispositifs USB devraient avoir un rebord de moins de 10 mm (0,39 pouce) d'épaisseur et de moins de 18 mm (0,7 pouce) de largeur.
- Si le câble ou la clé USB n'entre pas dans le port USB du téléviseur, servez-vous d'un câble de rallonge compatible avec USB 2.0.
- Utilisez un câble certifié portant le logo HDMI. Si vous n'utilisez pas un câble HDMI certifié, l'écran peut ne pas s'afficher ou un problème de connexion peut se produire.
- Types de câbles HDMI recommandés
 - Câble HDMI®/™ haute vitesse
 - Câble HDMI®/™ haute vitesse avec Ethernet

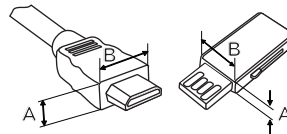

*A ≤ 10 mm (0,39 pouce)

*B ≤ 18 mm (0,7 pouce)

- Afin de garantir la sécurité et la durée de vie de l'appareil, n'utilisez pas d'éléments non approuvés.
- Tout dommage ou blessure causé par l'utilisation d'un élément non approuvé n'est pas couvert par la garantie.
- Certains modèles ont une fine pellicule apposée sur l'écran. Celle-ci fait partie du téléviseur; il ne faut pas la retirer.
- Pour fixer le support au téléviseur, placez l'écran face contre une table ou une surface plane matelassée afin de le protéger contre les rayures.
- Assurez-vous que les vis sont vissées complètement. (Si elles ne sont pas suffisamment vissées, le téléviseur peut basculer vers l'avant après avoir été installé.)
- Ne serrez pas trop les vis, car elles peuvent s'user et se relâcher.

Soulèvement et déplacement du téléviseur

Lorsque vous désirez déplacer ou soulever le téléviseur, lisez tout d'abord ce qui suit pour éviter d'égratigner ou d'endommager le téléviseur, ainsi que pour effectuer un transport sécuritaire sans égard au type et à la taille du téléviseur.

- Il est recommandé de déplacer le téléviseur en utilisant la boîte ou le matériel d'emballage dans lequel il a été livré à l'origine.
- Avant de déplacer ou de soulever le téléviseur, débranchez le cordon d'alimentation et tous les câbles.
- Lorsque vous manipulez le téléviseur, vous devriez l'orienter pour que l'écran ne soit pas contre vous, et ce, pour éviter de l'endommager.
- Tenez fermement le haut et le bas du cadre du téléviseur. Assurez-vous de ne pas tenir la partie transparente, le haut-parleur ou la grille de haut-parleur du téléviseur.

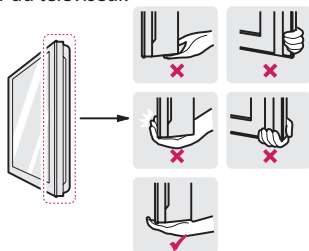

- Deux personnes, au minimum, sont requises pour déplacer un téléviseur de grande taille.
- Lorsque vous transportez un téléviseur dans vos mains, tenez-le tel qu'il est montré dans l'illustration ci-contre.
- Lorsque vous transportez le téléviseur, évitez de l'exposer à des chocs ou à des vibrations excessives.
- Lorsque vous transportez le téléviseur, maintenez-le à la verticale; ne le tournez jamais sur le côté et ne le penchez pas à gauche ou à droite.
- Lors de la manipulation du téléviseur, veillez à ne pas endommager les boutons en saillie.

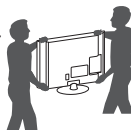

- Évitez de toucher à l'écran, puisque cela pourrait causer des dommages à celui-ci.
- Ne déposez pas le produit sur le plancher si la partie avant (l'écran) n'est pas posée sur une surface coussinée. Cela pourrait endommager l'écran.
- Ne déplacez pas le téléviseur en le tenant par le serre-câbles, ce qui peut briser le serre-câbles et ensuite causer des blessures ou endommager le téléviseur. (Selon le modèle)

Utilisation du bouton

Vous pouvez commander le téléviseur à l'aide du bouton.

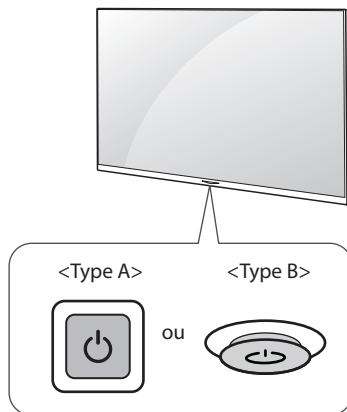

Fonctions de base

(Type A)

	Mise sous tension (appuyez) Mise hors tension (maintenez enfoncé)
--	--

(Type B)

	Mise sous tension (appuyez) Mise hors tension ¹ (maintenez enfoncé)
	Réglage du volume
	Réglage des chaînes

¹ Si le bouton menu est affiché à l'écran, vous pourrez quitter le menu en appuyant et en maintenant enfoncé le bouton de la manette.

Réglage du menu

Lorsque le téléviseur est allumé, appuyez une fois sur le bouton . Vous pouvez régler les éléments du menu à l'aide des boutons. (Selon le modèle)

	Met l'appareil hors tension.
	Permet d'accéder au menu des paramètres.
	Efface ce qui est affiché à l'écran et retourne au visionnement de la télévision.
	Change de source d'entrée.

Installation sur une table

(Selon le modèle)

- 1 Soulevez et placez le téléviseur en position verticale sur une table.
 - Laissez au minimum un espace de 10 cm (4 pouces) entre le mur et le téléviseur pour une ventilation adéquate.

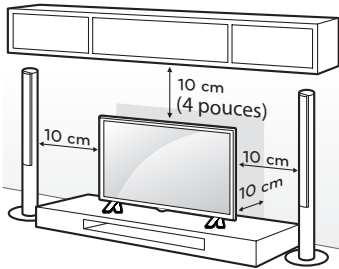

- 2 Raccordez le cordon d'alimentation à une prise murale.



- Ne placez pas le téléviseur sur des sources de chaleur ou à proximité, car cela peut causer un incendie ou d'autres dommages.
- Lors de l'assemblage du produit, n'appliquez pas de substances étrangères (huiles, lubrifiants, etc.) sur les vis. (Cela pourrait endommager le produit.)

Ajustement de l'angle du téléviseur afin de trouver le meilleur angle de vue

(Selon le modèle)

Faites pivoter le téléviseur de 20 degrés vers la gauche ou la droite et réglez l'angle du téléviseur selon vos préférences.

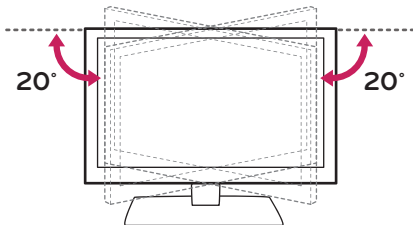

- Faites attention à vos doigts lorsque vous réglez l'angle du produit.
 - Vous pourriez vous blesser en cas d'écrasement des mains ou des doigts. Si le produit est trop incliné, il peut tomber, provoquant des dommages ou des blessures.

Fixation du téléviseur sur un bureau

(Selon le modèle)

Si vous assemblez le téléviseur sur une table, assurez-vous qu'il est installé selon la méthode présentée dans Fixation du téléviseur sur un bureau.

Nous vous recommandons de fixer le téléviseur à un bureau de manière qu'il ne puisse pas être tiré vers l'avant / l'arrière, risquant de blesser quelqu'un ou de s'endommager.

[TYPE 1-1]

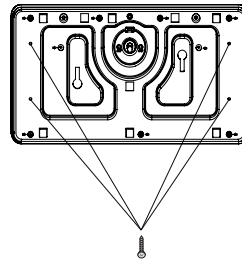

4 vis (Pièces non incluses avec le produit.)

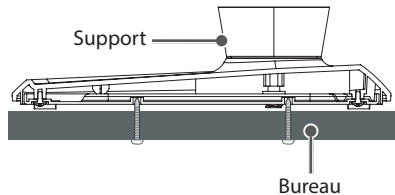

[TYPE 1-2]

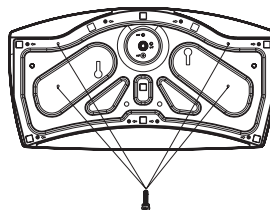

4 vis
(Pièces non incluses avec le produit.)

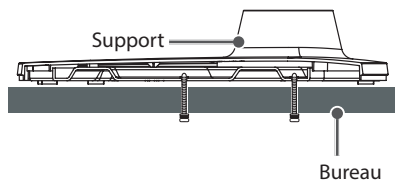

[TYPE 1-3]

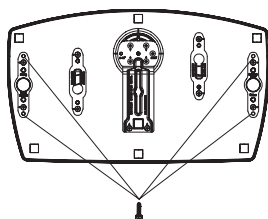

4 vis
(Pièces non incluses avec le produit.)

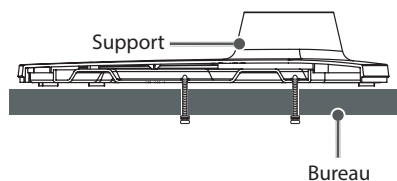

[TYPE 2-2]

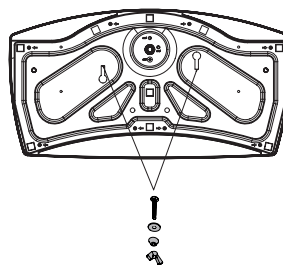

2 vis, 2 rondelles, 2 écrous
(Pièces incluses avec le produit.)

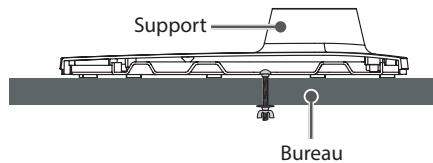

REMARQUE :

- Vis: M5 x L (*L: profondeur de la table + 8~10 mm)
Par ex., profondeur de la table : 15 mm, vis : M5 x L25

[TYPE 2-1]

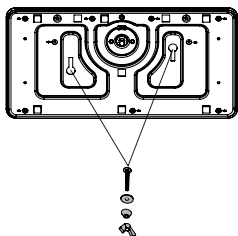

2 vis, 2 rondelles, 2 écrous
(Pièces incluses avec le produit.)

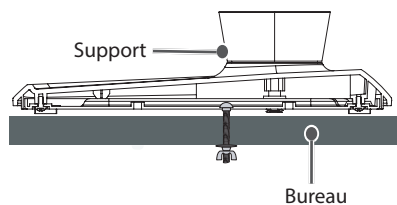

[TYPE 2-3]

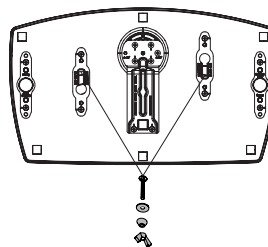

2 vis, 2 rondelles, 2 écrous
(Pièces incluses avec le produit.)

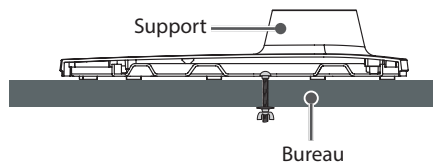

Le système de sécurité Kensington est (facultatif)

(Selon le modèle)

Le connecteur du système de sécurité Kensington se trouve à l'arrière ou sur le support du téléviseur. Pour de plus amples renseignements sur l'installation et l'utilisation de ce système, reportez-vous au manuel fourni avec le système de sécurité Kensington ou visitez le site <http://www.kensington.com>. Connectez le câble du système de sécurité Kensington au téléviseur et à une table.

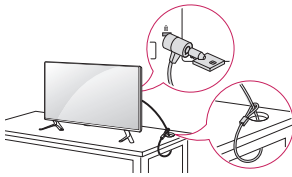

- Le système de sécurité Kensington est facultatif. Vous pouvez obtenir des accessoires supplémentaires auprès de votre détaillant local.

Fixation du téléviseur sur un mur (facultative)

(Selon le modèle)

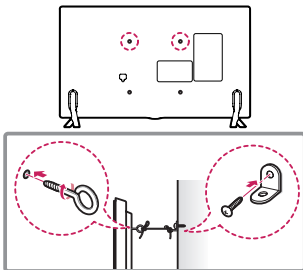

- 1 Insérez et serrez les boulons à œil ou les supports et les boulons à l'arrière du téléviseur.
 - Si des boulons sont insérés dans les emplacements des boulons à œil, retirez tout d'abord les boulons.
- 2 Fixez les supports de fixation murale au mur à l'aide des boulons. À l'arrière du téléviseur, alignez les boulons à œil sur les emplacements correspondants de la fixation murale.
- 3 Attachez les boulons à œil aux supports de fixation murale à l'aide d'une corde solide. Assurez-vous d'installer la corde pour qu'elle soit horizontale relativement à une surface plane.



- Assurez-vous que les enfants ne grimpent pas sur le téléviseur et ne se suspendent pas à celui-ci.
- Utilisez une plateforme ou un meuble qui est suffisamment solide et large pour soutenir le téléviseur de manière sécuritaire.
- Les supports, les boulons et les cordes sont facultatifs. Vous pouvez obtenir des accessoires supplémentaires auprès de votre détaillant local.

Installation sur un mur

Une fixation murale optionnelle peut être utilisée pour installer votre téléviseur LG. Consultez votre fournisseur local afin de trouver une fixation murale qui correspond aux normes VESA de votre modèle de téléviseur. Posez soigneusement le support de fixation murale au dos de votre téléviseur. Installez-le sur un mur solide qui est perpendiculaire au sol. Si vous posez le téléviseur sur d'autres matériaux de construction, veuillez faire appel à du personnel qualifié pour installer la fixation murale. Des directives détaillées seront comprises avec la fixation murale. Nous vous recommandons d'utiliser une fixation murale de marque LG. La fixation murale de LG est facile à ajuster et les câbles s'y branchent aisément. Si vous n'utilisez pas une fixation murale de LG, utilisez un support permettant de poser l'appareil au mur de façon sécuritaire et offrant suffisamment d'espace pour la connexion des appareils externes. Si vous utilisez une fixation non réglable, posez-la sur le mur. Branchez d'abord les câbles sur le téléviseur, puis placez le téléviseur sur la fixation murale.

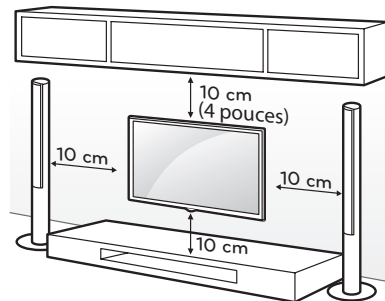

Assurez-vous d'utiliser les vis et les fixations murales qui répondent aux normes VESA. Les dimensions standards des trusses de fixation murale sont indiquées dans le tableau suivant.

Modèle	32LV340C	49LV340C
	32LV340H	49LV340H
	40LV340H	55LV340C
	43LV340C	55LV340H
	43LV340H	
VESA (A x B)	200 x 200	300 x 300
Vis standard	M6	M6
Nombre de vis	4	4
Fixation murale (facultative)	LSW240B MSW240	LSW350B MSW240

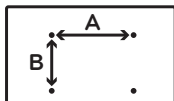

- ⚠ Avant d'installer le téléviseur sur une fixation murale, retirez son support en suivant la procédure inverse de l'installation du support.
- Au moment d'installer la fixation murale, il est conseillé d'appliquer du ruban adhésif sur les trous du support afin de les couvrir et d'éviter que la poussière s'y accumule ou que des insectes s'y introduisent. (Selon le modèle)

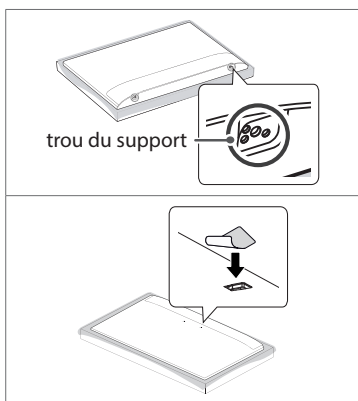

Connexions (Notifications)

Vous pouvez brancher différents appareils externes sur le téléviseur. Sont pris en charge les récepteurs HD, les lecteurs DVD, les magnétoscopes, les systèmes audio, les dispositifs de stockage USB, les ordinateurs, les consoles de jeu et d'autres périphériques externes. Pour plus d'information sur la connectivité des périphériques externes, consultez le manuel fourni avec chaque appareil.

- Si vous enregistrez une émission télévisée à l'aide d'un enregistreur de DVD ou d'un magnétoscope, assurez-vous de brancher le câble de signal télévisé au téléviseur par l'intermédiaire de l'enregistreur ou du magnétoscope. Pour en savoir davantage sur l'enregistrement, reportez-vous au manuel fourni avec le périphérique connecté.
- La connexion au périphérique externe peut différer légèrement des illustrations d'un manuel.
- Connectez les appareils externes au téléviseur indépendamment de l'ordre du port TV.
- Si vous branchez une console de jeu sur le téléviseur, utilisez le câble fourni avec la console.
- Pour connaître le mode d'emploi d'un périphérique externe, consultez le guide d'utilisation associé à l'appareil en question.
- Lorsque vous branchez l'appareil à un réseau local filaire, il est recommandé d'utiliser un des câbles CAT 7. (Selon le modèle)

Raccordement à une antenne ou au câble

Raccordez le téléviseur à une antenne, au câble ou à un terminal de câblodistribution. Les illustrations peuvent différer des articles réels et l'utilisation d'un câble RF est facultative.

- Assurez-vous de ne pas plier le fil de cuivre du câble RF.



- Pour éviter d'endommager votre téléviseur, faites d'abord tous les branchements entre les appareils, puis branchez le cordon d'alimentation dans la prise d'alimentation.
- Utilisez un dispositif d'aiguillage de signaux pour utiliser deux téléviseurs ou plus.
- Codecs audio TVN pris en charge : MPEG, Dolby Digital.

Autres connexions

Branchez votre téléviseur sur des appareils externes. Pour obtenir l'image et le son de la meilleure qualité, reliez l'appareil externe et le téléviseur au moyen d'un câble HDMI, comme indiqué.

- Formats audio pris en charge par la fonction HDMI : Dolby Digital (32 kHz / 44,1 kHz / 48 kHz), PCM (32 kHz / 44,1 kHz / 48 kHz / 96 kHz / 192 kHz) (Selon le modèle)
- Utilisez uniquement avec la prise stéréo de 3,5 mm à trois pôles.
- Ne branchez pas votre casque ou vos écouteurs sur le port de branchement pour haut-parleurs externes.

Télécommande

(Certains boutons et services peuvent ne pas être offerts selon le modèle ou la région.)

Les descriptions qui se trouvent dans le présent manuel font référence aux touches qui se trouvent sur la télécommande. Veuillez lire le présent manuel attentivement et utiliser le téléviseur correctement. Pour installer les piles, ouvrez le couvercle de leur compartiment et insérez les piles (AAA de 1,5 V) en faisant correspondre leurs bornes (+) et (-) à celles du compartiment, puis remettez le couvercle en place. Le non-respect des polarités de la pile pourrait causer l'explosion de la pile ou une fuite et entraîner un incendie, des blessures corporelles ou un risque de pollution pour l'environnement. Pour retirer les piles, suivez le processus d'installation dans l'ordre inverse. Cette télécommande fonctionne au moyen de la lumière infrarouge. Assurez-vous d'orienter la télécommande vers le capteur de télécommande du téléviseur.

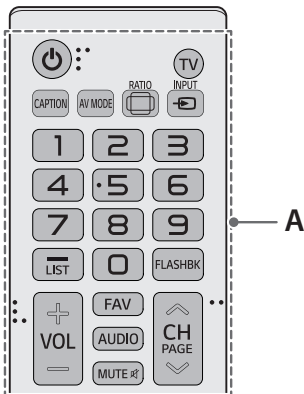

A

⏻ (Marche/Arrêt) Allume ou éteint le téléviseur.

TV Permet de retourner à la dernière chaîne de télévision.

CAPTION Active ou désactive les sous-titres.

AV MODE Sélectionne un mode audio-vidéo.

RATIO Redimensionne une image.

INPUT Change de source d'entrée.

Touches numérotées Permettent d'entrer des chiffres.

- (**Tiret**) Insère un tiret entre des chiffres, comme 2-1 et 2-2.

LIST Affiche la liste de chaînes enregistrées.

FLASHBK Permet d'alterner entre les deux dernières chaînes sélectionnées (en appuyant de façon répétée).

+ VOL - Règle le volume.

FAV Affiche la liste de vos chaînes favorites.

AUDIO Signal numérique : Permet de modifier la langue audio. Signal analogique : Permet de modifier le son MTS.

MUTE Désactive tous les sons.

^ CH v Parcourt les chaînes enregistrées.

^ PAGE v Affiche l'écran précédent ou suivant.

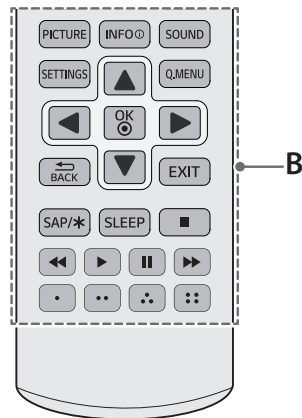

B

PICTURE Permet de changer le mode de l'image.

INFO Affiche des données sur l'émission en cours.

SOUND Permet de modifier le mode audio.

SETTINGS Permet d'accéder au menu des paramètres.

Q.MENU Permet d'accéder au menu rapide.

Touches de navigation (haut / bas / gauche / droite) Permettent de faire défiler les menus ou les options.

OK Sélectionne des menus ou des options et confirme votre choix.

BACK Retourne à l'écran précédent.

EXIT Supprime tout ce qui est affiché à l'écran et permet de retourner au contenu télévisé.

SAP/* Permet d'activer la fonction SAP (seconde piste audio).

SLEEP Permet de régler le délai avant que le téléviseur s'éteigne.

■, ◀, ▶, ||, ▶▶ Touches de commande pour la lecture du contenu multimédia

⏮, ⏪, ⏩, ⏭ Permettent d'accéder à diverses fonctions de certains menus.

Réglages

Sélection du mode image

SETTINGS ► IMAGE ► Mode image

Sélectionnez le mode image optimisé pour l'environnement de visionnement ou le programme.

- **Clair** Augmente les niveaux de contraste, de brillance et de netteté pour produire des images éclatantes.
- **Standard** Affiche les images aux niveaux standards de contraste, de brillance et de netteté.
- **APS** Le mode APS (économie d'énergie automatique) réduit la consommation d'énergie en réduisant l'éclairage de la télécommande.
- **Film / Jeu** Affiche l'image optimale pour les films et les jeux.
- **Sport** Mode d'image optimisé pour les matches de sport. Le terrain et les uniformes s'affichent dans des couleurs vives et des images d'une superbe clarté, même lors de mouvements rapides.
- **Expert** Menu de réglage de la qualité d'image qui permet aux experts et aux passionnés de profiter du meilleur visionnement possible. Ce menu de réglage est prévu pour les professionnels de l'étalonnage d'images certifiés ISF. (Le logo ISF ne peut être utilisé que sur les téléviseurs certifiés ISF.) ISFccc : Imaging Science Foundation Certified Calibration Control (Selon le modèle)

- Selon le signal d'entrée, la plage de modes d'image disponibles peut différer.
- **Expert** est un mode destiné aux professionnels de l'étalonnage d'images pour leur permettre un contrôle et un étalonnage précis de certaines images. Pour les images normales, les effets ne sont pas nécessairement spectaculaires.
- Changer **Mode image** peut entraîner la modification des paramètres **Économie d'énergie** et **Contrôle de la luminosité en fonction du mouvement**, et avoir des répercussions sur la consommation d'énergie.

Réglage des options d'image supplémentaires

SETTINGS ► IMAGE ► Options d'image

Ajuste les réglages d'image détaillés.

- **Réduction bruit vidéo** Élimine le bruit de l'image.
- **Réduction de bruit MPEG** Élimine le bruit généré lors de la création de signaux d'image numériques.
- **Niveau noir** Règle la brillance et le contraste de l'écran pour les adapter au niveau de noir.
- **Cinéma véridique** Optimise l'écran pour le visionnement de films.
- **Contrôle de la luminosité en fonction du mouvement** Règle automatiquement la luminosité et réduit le flou de l'image en fonction des données d'image afin de réduire la fatigue oculaire.
- Selon le signal d'entrée ou d'autres réglages de l'image, les possibilités de réglage peuvent différer.

Utilisation du mode d'économie d'énergie

SETTINGS ► IMAGE ► Économie d'énergie

Permet de réduire la consommation d'énergie en réglant les pointes de luminosité de l'écran.

- **Auto** Le capteur de la télé détecte la lumière ambiante et règle automatiquement la brillance de l'écran.
- **Arrêt** Désactive la fonction Économie d'énergie.
- **Minimum / Moyen / Maximum** Permet d'appliquer un des types prédéfinis de la fonction Économie d'énergie.
- **Écran désactivé** L'écran est éteint et seul le son est audible. Appuyez sur n'importe quelle touche de la télécommande pour rallumer l'écran.
- Selon le réglage de l'option **Économie dénergie (Auto / Maximum)**, il se peut que vous ne puissiez pas régler l'option **Rétroéclairage**. Dans un tel cas, naviguez jusqu'à **SETTINGS ► IMAGE ► Économie dénergie** et réglez l'option à **Arrêt** ou à **Minimum**.

Licences

Les licences prises en charge peuvent différer selon le modèle. Pour obtenir de plus amples renseignements sur les licences, visitez le site www.lge.com.



Fabriqué sous licence de Dolby Laboratories. Dolby, Dolby Vision, Dolby Audio et le symbole double-D sont des marques déposées de Dolby Laboratories.



The terms HDMI and HDMI High-Definition Multimedia Interface, and the HDMI logo are trademarks or registered trademarks of HDMI Licensing LLC in the United States and other countries.



This DivX Certified® device has passed rigorous testing to ensure it plays DivX® video.

To play purchased DivX movies, first register your device at vod.divx.com. Find your registration code in the DivX VOD section of your device setup menu.

DivX Certified® to play DivX® video up to HD 1080p, including premium content.

DivX®, DivX Certified® and associated logos are trademarks of DivX, LLC and are used under license.

Covered by DivX Patents 7,295,673; 7,515,710; RE45,052; and others available at [www.divx.com/patents]



(Selon le modèle)

Informations sur les logiciels libres

Pour obtenir le code source conformément aux dispositions de la licence publique générale, de la licence publique générale limitée, de la licence publique Mozilla et de toute autre licence régissant les logiciels à code source libre contenus dans cet appareil, visitez le site <http://opensource.lge.com>. En plus du code source, toutes les dispositions de licence, les exonérations de garantie et les avis de droits d'auteurs peuvent aussi être téléchargés.

LG Electronics mettra également à votre disposition le code source libre sur CD-ROM pour un prix couvrant le coût de la distribution (coût du support, de l'expédition et de la manutention) sur simple demande par courriel à l'adresse opensource@lge.com. Cette offre est valable pendant trois (3) années à compter de la date d'achat du produit.

Mise à jour du micrologiciel

(Selon le modèle)

Vous pouvez mettre à jour le micrologiciel du produit en téléchargeant la version la plus récente.

- 1 Téléchargez-la sur partner.lge.com. (Inscription et ouverture de session requises.)
- 2 Créez un dossier appelé « LG_DTV » ou « lg_dtv » sur une clé USB.
- 3 Déplacez le fichier téléchargé dans le dossier que vous avez créé.
- 4 Branchez la clé USB au port USB de votre téléviseur.
- 5 Lorsqu'une fenêtre contextuelle apparaît, démarrez la mise à jour en suivant les instructions.

Dépannage

Le logiciel peut être mis à jour afin d'en améliorer la performance. Le client a la responsabilité de s'assurer de la compatibilité de son matériel avec tout logiciel fourni par LG Electronics. Au besoin, communiquez avec LG Electronics et mettez à jour les versions de vos logiciels conformément aux directives de LG Electronics.

- La télécommande ne fonctionne pas.
 - Assurez-vous que rien n'a été placé sur le récepteur (du ruban adhésif, par exemple).
 - Vérifiez qu'aucun obstacle n'empêche la communication entre l'appareil et la télécommande.
 - Remplacez les piles par de nouvelles.

- Le téléviseur ne produit pas d'images ni de son.
 - Vérifiez que le téléviseur est allumé.
 - Vérifiez que le cordon d'alimentation est branché dans une prise murale.
 - Vérifiez que la prise murale fonctionne en y branchant d'autres appareils.
- Le téléviseur s'éteint brusquement.
 - Vérifiez les réglages de l'alimentation. Il y a peut-être eu une coupure de courant.
 - Vérifiez si la fonction de **Mise en arrêt / Minuterie** a été activée dans les réglages **HEURE**.
 - En l'absence de signal, le téléviseur s'éteint automatiquement au bout de 15 minutes d'inactivité.
- **Affichage anormal**
 - Si le téléviseur est froid au toucher, il peut produire un léger scintillement quand on l'allume. Cela est normal; le téléviseur n'est pas défectueux. Pendant quelques minutes, des défauts de points peuvent être visibles à l'écran, apparaissant comme de petites taches rouges, vertes ou bleues. Toutefois, ils ne produisent aucun effet indésirable sur la performance du téléviseur. Évitez de toucher l'écran ACL ou de mettre vos doigts sur celui-ci pendant une longue période de temps. Cela pourrait produire un effet de distorsion à l'écran.
 - Cet écran est un produit de haute technologie qui contient des millions de pixels. Dans de rares cas, vous pourriez voir de petits points sur l'écran lors du visionnement. Ces points sont des pixels désactivés ne nuisant pas à la performance et à la fiabilité du téléviseur.
 - L'affichage d'une image fixe pendant une longue période peut entraîner l'incrustation de l'image. Évitez de laisser une image fixe affichée à l'écran pendant une période prolongée.
- **Sons produits**
 - **Craquement** Un craquement survenant pendant le visionnement ou lors de l'arrêt du téléviseur est produit par une contraction thermique du plastique causée par la chaleur ou l'humidité. Ce bruit est courant dans les produits où une déformation thermique est requise.
 - **Bourdonnement du circuit ou du panneau électrique** Un bruit très faible est produit par un circuit commutateur haute vitesse fournissant une grande quantité de courant pour faire fonctionner un appareil. Il varie selon l'appareil. Ce son ne nuit aucunement à la performance ou à la fiabilité de l'appareil.

Caractéristiques

Les caractéristiques techniques sont susceptibles d'être modifiées sans préavis en raison des mises à niveau des fonctions des produits.

Système télévisuel

ATSC, NTSC-M, 64 et 256 QAM

Programmation

VHF 2-13, UHF 14-69, DTV 2-69, CATV 1-135, CADTV 1-135

Impédance de l'antenne externe

75 Ω

Conditions d'utilisation

- **Température de fonctionnement**
De 0 °C à 40 °C
- **Humidité de fonctionnement**
Moins de 80 %
- **Température d'entreposage**
De -20 °C à 60 °C
- **Humidité d'entreposage**
Moins de 85 %

Prise en charge du mode RGB (PC), HDMI (PC)

(Utilisez HDMI IN 1 pour le mode PC)

Résolution	Fréquence horizontale (kHz)	Fréquence verticale (Hz)
640 x 350	31,46	70,09
720 x 400	31,46	70,08
640 x 480	31,46	59,94
800 x 600	37,87	60,31
1024 x 768	48,36	60,00
1 152 x 864	54,34	60,05
1 360 x 768	47,71	60,01
1 280 x 1 024 *	63,98	60,02
1 920 x 1 080 *	67,50	60,00

* FHD : 43/49/55LV340C, 40/43/49/55LV340H

Prise en charge du mode HDMI (TVN)

Résolution	Fréquence horizontale (kHz)	Fréquence verticale (Hz)
640 x 480p	31,46	59,94
	31,50	60,00
720 x 480p	31,47	59,94
	31,50	60,00
1 280 x 720p	44,96	59,94
	45,00	60,00
1 920 x 1 080i	33,72	59,94
	33,75	60,00
1 920 x 1 080p	26,97	23,97
	27,00	24,00
	33,71	29,97
	33,75	30,00
	67,43	59,94
	67,50	60,00

Information sur la connexion à un port composante

Ports composantes du téléviseur	Y	P _B	P _R
---------------------------------	---	----------------	----------------

Ports de sortie vidéo du lecteur DVD	Y	P _B	P _R
	Y	B-Y	R-Y
	Y	Cb	Cr
	Y	Pb	Pr

Mode composante pris en charge

Résolution	Fréquence horizontale (kHz)	Fréquence verticale (Hz)
720 x 480i	15,73	59,94
	15,73	60,00
720 x 480p	31,47	59,94
	31,50	60,00
1 280 x 720p	44,96	59,94
	45,00	60,00
1 920 x 1 080i	33,72	59,94
	33,75	60,00
1 920 x 1 080p	26,97	23,976
	27,00	24,00
	33,71	29,97
	33,75	30,00
	67,432	59,94
	67,50	60,00

Fichiers vidéo pris en charge

- Maximum : 1 920 x 1 080 @ 30p (uniquement Motion JPEG 640 x 480 @ 30p)

- .asf, .wmv

[Vidéo] MPEG-2, MPEG-4 Partie2, XViD, H.264/AVC, VC1(WMV3, WVC1), MP4

[Audio] WMA Standard, WMA9(Pro), MP3, AAC, AC3

- .divx, .avi

[Vidéo] MPEG-2, MPEG-4 Partie2, DivX3.11, DivX4, DivX5, DivX6, XViD, H.264/AVC

[Audio] HE-AAC, LPCM, ADPCM, MPEG-1 Couche I, MPEG-1 Couche II, Dolby Digital, MPEG-1 Couche III (MP3), *DTS

- .ts, .trp, .tp, .mts, .m2ts

[Vidéo] H.264/AVC, MPEG-2, AVS, VC1

[Audio] MPEG-1 Couche I, MPEG-1 Couche II, MPEG-1 Couche III (MP3), Dolby Digital, Dolby Digital Plus, AAC, HE-AAC, *DTS

- .vob

[Vidéo] MPEG-1, MPEG-2

[Audio] Dolby Digital, MPEG-1 Couche I, MPEG-1 Couche II, DVD-LPCM

- .mp4, .m4v, .mov

[Vidéo] MPEG-2, MPEG-4 Partie2, DivX3.11, DivX4, DivX5, XViD, H.264/AVC

[Audio] AAC, MPEG-1 Couche III (MP3), *DTS

- .mkv

[Vidéo] MPEG-2, MPEG-4 Partie2, XViD, H.264/AVC

[Audio] HE-AAC, Dolby Digital, MPEG-1 Couche III (MP3), *DTS, LPCM

- .mpg, .mpeg, .mpe

[Vidéo] MPEG-1, MPEG-2

[Audio] MPEG-1 Couche I, MPEG-1 Couche II, Dolby Digital, LPCM

- .dat

[Vidéo] MPEG-1, MPEG-2

[Audio] MP2

- .flv

[Vidéo] Sorenson H.263, H.264/AVC

[Audio] MP3, AAC, HE-AAC

- .3gp, .3gp2

[Vidéo] H.264/AVC, MPEG-4 Partie2

[Audio] AAC, AMR(NB/WB)

*DTS: Selon le modèle

Fichiers de musique pris en charge

- Type de fichier : mp3
[Débit binaire] de 32 à 320 kb/s
[Fréquence d'échantillonnage] de 16 à 48 kHz
[Formats pris en charge] MPEG-1, MPEG-2, Couche2, Couche3
- Type de fichier : AAC
[Débit binaire] Format libre
[Fréquence d'échantillonnage] de 8 à 48 kHz
[Formats pris en charge] ADIF, ADTS
- Type de fichier : M4A
[Débit binaire] Format libre
[Fréquence d'échantillonnage] de 8 à 48 kHz
[Formats pris en charge] MPEG-4
- Type de fichier : WMA
[Débit binaire] de 128 à 320 kb/s
[Fréquence d'échantillonnage] de 8 à 48 kHz
[Formats pris en charge] WMA7, WMA8, WMA9 Standard
- Type de fichier : WMA 10 Pro
[Débit binaire] ~ 768 kb/s
[Canal/fréquence d'échantillonnage]
M0 : jusqu'à 2 canaux à 48 kHz
(Sauf mode LBR),
M1 : jusqu'à 5,1 canaux à 48 kHz
M2 : jusqu'à 5,1 canaux à 96 kHz
[Formats pris en charge] WMA 10 Pro
- Type de fichier : OGG
[Débit binaire] Format libre
[Fréquence d'échantillonnage] ~48 kHz
[Formats pris en charge] Vorbis

Fichiers de photo pris en charge

- Catégorie : 2D (.jpeg, .jpg, .jpe)
[Type de fichier disponible]
SOF0 : ligne de base
SOF1 : séquentiel étendu
SOF2 : progressif
[Taille de photo]
Minimum: 64 x 64
Maximum : Type normal : 15 360 (W) x 8 640 (H),
Type progressif : 1 920 (W) x 1 440 (H)
- Catégorie : BMP
[Taille de photo]
Minimum: 64 x 64
Maximum : 9 600 x 6 400
- Catégorie : PNG
[Type de fichier disponible] Entrelacé, Non entrelacé
[Taille de photo]
 - Minimum: 64 x 64
 - Maximum : Entrelacé : 1 200 x 800,
Non entrelacé : 9 600 x 6 400
- Les fichiers BMP et PNG peuvent s'afficher plus lentement que les JPEG.
- Les fichiers d'image ou de photo non standard pourraient ne pas s'afficher.

Réglementation

RENSEIGNEMENTS RELATIFS À LA RÉGLEMENTATION DE LA FCC

(Pour les États-Unis)

Cet équipement a été testé et jugé conforme aux limites relatives aux appareils numériques de catégorie B imposées par le paragraphe 15 de la réglementation de la FCC. Ces limites sont établies afin d'offrir une protection raisonnable contre les interférences nuisibles dans une résidence. Cet équipement génère, utilise et peut diffuser de l'énergie de radiofréquences et, s'il n'est pas installé et utilisé conformément aux instructions, il peut causer des interférences nuisibles aux communications radio. Cependant, il n'existe aucune garantie qu'il n'y aura pas d'interférences dans une résidence particulière. Si cet équipement cause des interférences nuisibles à la réception radio ou télévision (pour s'en assurer, il suffit d'éteindre et de rallumer l'appareil), l'utilisateur est invité à essayer de corriger les interférences à l'aide de l'une ou de plusieurs des mesures suivantes :

- Réorienter ou déplacer l'antenne de réception;
- Augmenter la distance entre l'équipement et le récepteur;
- Brancher l'équipement sur un circuit électrique distinct de celui qui alimente le récepteur;
- Demander l'aide du distributeur ou d'un technicien qualifié en entretien et en réparation de matériel audio-vidéo.

Cet appareil est conforme aux limites imposées par le paragraphe 15 de la réglementation de la FCC. L'exploitation est autorisée aux deux conditions suivantes : (1) cet appareil ne doit pas provoquer de brouillage préjudiciable, et (2) cet appareil doit accepter toutes les interférences reçues, y compris celles pouvant causer un fonctionnement indésirable. Les modifications dans la fabrication de cet appareil qui ne sont pas expressément approuvées par l'autorité responsable de la conformité pourraient annuler l'autorisation accordée à l'utilisateur de faire fonctionner l'équipement.

Exigences de la FCC en matière d'interférences des fréquences radio (pour les appareils UNII)

Les radars à haute puissance sont attribués comme utilisateurs principaux des bandes de fréquence de 5,25 à 5,35 GHz et de 5,65 à 5,85 GHz. Les stations radars peuvent causer des interférences avec cet appareil ou l'endommager. Cet appareil ne peut pas être colocalisé avec tout autre émetteur.

Énoncé de la FCC sur l'exposition aux rayonnements RF

[Pour la fonction sans fil (WLAN, Bluetooth, etc.)]

Cet appareil est conforme aux limites d'exposition aux rayonnements de la FCC pour un environnement non contrôlé. Cet émetteur ne doit pas être colocalisé ni utilisé conjointement avec tout autre émetteur ou antenne. Cet appareil devrait être installé de façon à garder une distance minimale de 20 cm (7,8 po) entre l'antenne et l'utilisateur. Les utilisateurs doivent respecter les directives d'utilisation afin de satisfaire aux critères en matière d'exposition aux rayonnements RF.

Avis d'Industrie Canada

(Pour le Canada)

[Pour la fonction sans fil (WLAN, Bluetooth, etc.)]

Cet appareil est conforme aux normes CNR d'Industrie Canada applicables aux dispositifs exempts de licence. L'exploitation est autorisée aux deux conditions suivantes :

- (1) Cet appareil ne doit pas provoquer d'interférences.
- (2) Cet appareil doit accepter toutes les interférences, y compris celles pouvant entraîner son dysfonctionnement.

Avis d'Industrie Canada sur l'exposition aux rayonnements

(Pour le Canada)

[Pour la fonction sans fil (WLAN, Bluetooth, etc.)]

Cet appareil est conforme aux limites d'exposition aux rayonnements d'Industrie Canada pour un environnement non contrôlé. Cet appareil devrait être installé de façon à garder une distance minimale de 20 cm (7,8 po) entre l'antenne et l'utilisateur.

REMARQUE : LE FABRICANT N'EST PAS RESPONSABLE DES INTERFÉRENCES RADIOÉLECTRIQUES CAUSÉES PAR DES MODIFICATIONS NON AUTORISÉES APPORTÉES À CET APPAREIL. DE TELLES MODIFICATIONS POURRAIENT ANNULER L'AUTORISATION ACCORDÉE À L'UTILISATEUR DE FAIRE FONCTIONNER L'APPAREIL.

(Pour le Canada)

[Pour un produit doté de la fonction sans fil utilisant la bande de fréquence de 5 GHz]

- Les dispositifs fonctionnant dans la bande de 5 150 à 5 250 MHz sont réservés uniquement pour une utilisation à l'intérieur afin de réduire les risques de brouillage préjudiciable aux systèmes de satellites mobiles utilisant les mêmes canaux.
- Pour les dispositifs avec une ou des antennes amovibles, le gain maximal d'antenne permis pour les dispositifs utilisant les bandes de 5 250 à 5 350 MHz et de 5 470 à 5 725 MHz doit être conforme à la limite de la p.i.r.e.
- Pour les dispositifs avec une ou des antennes amovibles, le gain maximal d'antenne permis (pour les dispositifs utilisant la bande de 5 725 à 5 850 MHz) doit être conforme à la limite de la p.i.r.e. spécifiée pour l'exploitation point à point et l'exploitation non point à point, selon le cas.
- Les pires angles d'inclinaison nécessaires pour rester conforme à l'exigence de la p.i.r.e. applicable au masque d'élévation, et énoncée dans l'article 6.2.2 (3), doivent être clairement indiqués. (appareils fonctionnant dans la bande de 5 250 à 5 350 MHz et dont la p.i.r.e. maximale dépasse 200 mW).
- Les utilisateurs de radars de haute puissance sont désignés utilisateurs principaux (c.-à-d., qu'ils ont la priorité) des bandes de 5 250 à 5 350 MHz et de 5 650 à 5 850 MHz. De plus, ces radars pourraient causer du brouillage ou des dommages aux dispositifs LAN-EL.

REMARQUE À L'INTENTION DES INSTALLATEURS DE RÉSEAUX CÂBLÉS

(Pour les États-Unis et le Canada)

Cette remarque a pour but d'attirer l'attention des installateurs de réseaux câblés sur l'article 820-40 du Code national de l'électricité (NEC). Ce code donne des lignes directrices concernant la mise à la terre appropriée de tels réseaux et, en particulier, il précise que le câble doit être relié à l'installation de mise à la terre du bâtiment, et ce, aussi près que possible de son point d'entrée.







AVERTISSEMENT!

Ne placez jamais un téléviseur sur une surface instable. Le téléviseur pourrait tomber et causer des blessures importantes, pouvant aller jusqu'à la mort. De nombreuses blessures, en particulier chez les enfants, peuvent être évitées en prenant des précautions simples comme :

- Utiliser des armoires ou des supports recommandés par le fabricant du téléviseur;
- Utiliser uniquement des meubles qui peuvent supporter le téléviseur de façon sécuritaire;
- S'assurer que le téléviseur ne dépasse pas le bord du meuble sur lequel il est installé;
- Ne pas placer le téléviseur sur un meuble élevé (une armoire ou une bibliothèque, par exemple) sans ancrer le meuble et le téléviseur à un support adéquat;
- Ne pas placer le téléviseur sur un tissu ou tout autre matériau inséré entre le téléviseur et le meuble sur lequel il est installé;
- Informer les enfants des dangers que représente le fait de grimper sur un meuble pour atteindre le téléviseur ou ses commandes.





















Si votre téléviseur actuel doit être déplacé, tenez compte des mêmes précautions.

Symboles

	Se rapporte au courant alternatif (c.a.).
	Se rapporte au courant continu (c.c.).
	Se rapporte à un appareil de classe II.
	Se rapporte à la mise en veille.
	Se rapporte à la mise en marche (alimentation).
	Se rapporte à une tension dangereuse.

Code clé

- Cette fonction n'est pas offerte sur tous les modèles.

Code (hexa)	Fonction	Remarque	Code (hexa)	Fonction	Remarque
00	CH PAGE ^	Touche R/C	52	SOUND	Touche R/C
01	CH PAGE v	Touche R/C	61		Touche R/C
02	VOL +	Touche R/C	63		Touche R/C
03	VOL -	Touche R/C	71		Touche R/C
06		Touche R/C	72		Touche R/C
07		Touche R/C	79	RATIO 	Touche R/C
08	 (Marche/Arrêt)	Touche R/C	4C	 LIST	Touche R/C
09	MUTE 	Touche R/C	5B	EXIT	Touche R/C
0B	INPUT 	Touche R/C	0A	AUDIO	Touche R/C
1A	FLASHBK	Touche R/C	8E		Touche R/C
0F	TV	Touche R/C	8F		Touche R/C
10 - 19	Touches numériques 0 à 9	Touche R/C	0E	SLEEP	Touche R/C
45	Q.MENU	Touche R/C	AA	INFO 	Touche R/C
28	 BACK	Touche R/C	B0		Touche R/C
30	AV MODE	Touche R/C	B1		Touche R/C
39	CAPTION	Touche R/C	BA		Touche R/C
40		Touche R/C	1E	FAV	Touche R/C
41		Touche R/C	4D	PICTURE	Touche R/C
43	Paramètres	Touche R/C	91	SAP/*	Touche R/C
44	OK 	Touche R/C			

• Le code clé 4C (0x4C) est disponible sur les modèles ATSC/ISDB, qui utilisent un canal majeur/mineur. (Modèles vendus en Corée du Sud, au Japon, en Amérique du Nord, en Amérique latine, à l'exception de la Colombie)

Configuration du dispositif de commande externe

- L'image présentée peut ne pas correspondre à votre téléviseur.

Branchez la prise d'entrée de l'adaptateur USB/Série RS-232C sur un appareil de commande externe (comme un ordinateur ou un système de commande audio-vidéo) pour commander les fonctions du produit de façon externe.

Remarque: Le type de port de contrôle sur le téléviseur peut varier selon les modèles.

- * Veuillez noter que tous les modèles ne prennent pas en charge ce type de connexion.
- * Câble non fourni.

Adaptateur USB/Série avec câble USB

Type USB

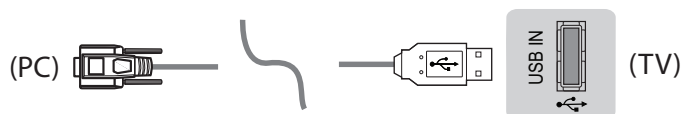

- Téléviseur LG compatible avec l'adaptateur USB/Série à puce PL2303 (Réf. fabricant : 0X0 557, Réf. produit : 0X2 008) qui n'est ni fabriqué ni fourni par LG.
- Vous pourrez l'acquérir auprès de distributeurs spécialisés en informatique professionnelle.

RS-232C avec câble RS-232C (ancienne génération)

DE9 (D-Sub 9 broches) Type

- Achetez le câble RS-232C (type DE9, D-Sub 9 broches, femelle-femelle) pour le câble RS-232C afin d'établir la connexion entre le PC et le téléviseur, comme indiqué dans le manuel.
- L'interface de connexion peut être différente de celle de votre téléviseur.



Type de prise jack

- Vous devez vous munir d'une prise jack avec un câble RS-232C pour établir la connexion entre le PC et le téléviseur et dont les références se trouvent dans le manuel.
- * Pour les autres modèles, brancher sur le port USB.
- * L'interface de connexion peut être différente de celle de votre téléviseur.

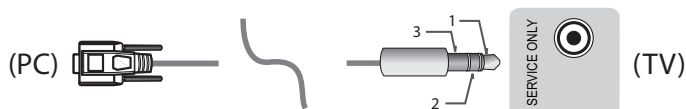

Ou

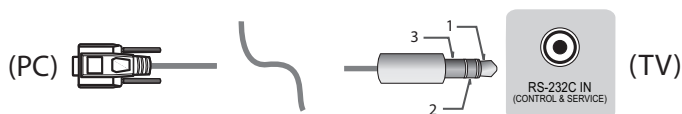

Ordinateur du client

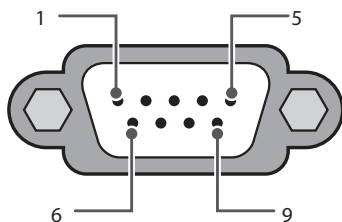

RS-232C
(Port série)

Configurations RS-232C

Configurations à 7 broches
(Standard RS-232C cable)

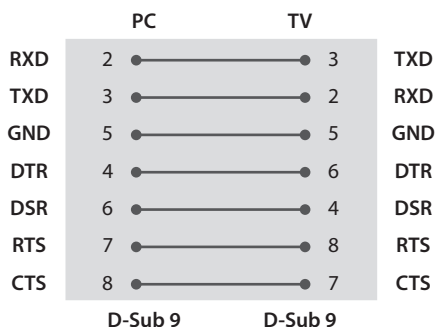

Configurations à 3 broches
(Non standard)

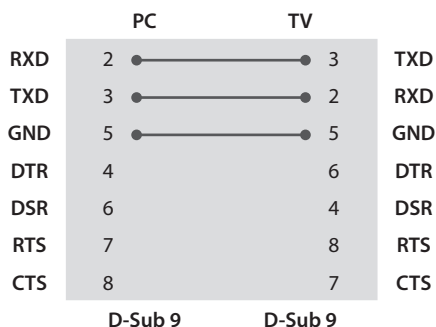

Identité télé

Pour définir le numéro d'identité, voir la section « **Correspondance avec les données réelles** ».

- 1 Appuyez sur **SETTINGS** pour accéder aux menus principaux.
 - 2 Appuyez sur les touches de navigation pour accéder à **OPTION** puis appuyez sur **OK**.
 - 3 Appuyez sur les touches de navigation pour accéder à **Identité télé** puis appuyez sur **OK**.
 - 4 Faites défiler vers la gauche ou vers la droite pour sélectionner un numéro d'ID, puis sélectionnez **Fermer**. La plage de réglage s'étend de 1 à 99.
 - 5 Lorsque vous avez terminé, appuyez sur **EXIT**.
- *(Selon le modèle)

Paramètres de communication

Débit en baud : 9 600 b/s (UART)
Longueur de données : 8 bits
Parité : Aucune

Bit d'arrêt : 1 bit
Code de communication : Code ASCII
Utilisez un câble croisé (inversé).

Liste de référence des commandes

(Selon le modèle)

	COMMAND1	COMMAND2	Données (hexadécimal)		COMMAND1	COMMAND2	Données (hexadécimal)
01. Mise sous tension*	k	a	00 à 01	15. Équilibre	k	t	00 à 64
02. Allongement	k	c	(page 23)	16. Température de couleur	x	u	00 à 64
03. Sourdine écran	k	d	(page 23)	17. Méthode ISM (téléviseur plasma uniquement)	j	p	(page 25)
04. Sourdine volume	k	e	00 à 01	18. Équaliseur	j	v	(page 25)
05. Réglage du volume	k	f	00 à 64	19. Économie d'énergie	j	q	00 à 05
06. Contraste	k	g	00 à 64	20. Commandes de syntonisation	m	a	(page 25)
07. Brillance	k	h	00 à 64	21. Canal (Programme) Ajouter/supprimer (sauter)	m	b	00 à 01
08. Couleur	k	i	00 à 64	22. Touche	m	c	Code clé
09. Teinte	k	j	00 à 64	23. Contrôle rétroéclairage, Commande de la luminosité du panneau	m	g	00 à 64
10. Netteté	k	k	00 à 32	24. Sélection d'entrée (principale)	x	b	(page 28)
11. Sélection de l'afficheur	k	l	00 à 01	25. 3D (modèles 3D uniquement)	x	t	(page 28)
12. Mode de verrouillage de la télécommande	k	m	00 à 01	26. 3D étendu (modèles 3D uniquement)	x	v	(page 29)
13. Treble (Aigus)	k	r	00 à 64	27. Configuration auto	j	u	(page 29)
14. Bass (Graves)	k	s	00 à 64				

* Remarque: Durant la lecture de contenu multimédia enregistré, toutes les commandes, à l'exception des commandes Power (Alimentation) (ka) et Key (Touche) (mc), sont désactivées et traitées en tant que NG. Grâce au câble RS232C, le téléviseur peut communiquer « ka Commande », qu'il soit allumé ou éteint. Avec le câble convertisseur port USB à port série, la commande ne fonctionne que si le téléviseur est allumé.

Protocole de transmission / réception

Transmission

[Commande1][Commande2][][Identité télé][][Données][Cr]

- [Commande 1] : Première commande du téléviseur. (j, k, m ou x)
- [Commande 2] : Deuxième commande du téléviseur.
- [Identité télé] : Vous pouvez régler la valeur [Identité télé] pour sélectionner le numéro d'identité du moniteur dans le menu Option. La plage de réglage est de 1 à 99. Si vous sélectionnez « 0 », chaque appareil connecté est commandé.
* L'identité télé est indiquée sous forme décimale (1 à 99) dans le menu et sous forme hexadécimale (0x00 à 0x63) dans le protocole de transmission/réception.
- [Données] : Pour transmettre la commande de données (hexadécimales). Transmet les données « FF ».
- [Cr] : Retour de chariot – code ASCII « 0x0D »
- [] : Espace – code ASCII « 0x20 »

Accusé de réception OK

[Commande2][][Identité télé][][OK][Données][x]

Le téléviseur transmet un accusé de réception (ACK) basé sur ce format en cas de réception de données normales. À ce moment, si les données sont en mode de lecture, les données d'état actuelles sont indiquées. Si les données sont en mode d'écriture, elles sont retournées à l'ordinateur.

Accusé de réception d'erreur

[Commande2][][Identité télé][][NG][Données][x]

Le téléviseur transmet un accusé de réception (ACK) basé sur ce format en cas de réception de données anormales provenant de fonctions non viables ou d'erreurs de communication.

Données 00 : Code illégal

Correspondance avec les données réelles (Hexadécimal : Decimal)

- Lorsque vous saisissez les [Données] au format hexadécimal, veuillez consulter la table de conversion suivante.
- La commande de syntonisation des canaux (ma) utilise une valeur hexadécimale à 2 octets ([Données]) pour sélectionner le numéro du canal.

00 : Étape 0	32 : Étape 50 (Identité télé 50)	FE : Étape 254
01 : Étape 1 (Identité télé 1)	33 : Étape 51 (Identité télé 51)	FF : Étape 255
...
0A : Étape 10 (Identité télé 10)	63 : Étape 99 (Identité télé 99)	01 00 : Étape 256
...
0F : Étape 15 (Identité télé 15)	C7 : Étape 199	27 0E : Étape 9998
10 : Étape 16 (Identité télé 16)	C8 : Étape 200	27 0F : Étape 9999
...

01. Mise sous tension (commande : k a)

- Pour *activer/désactiver l'appareil.

Transmission

[k][a][][Identité télé][][Données][Cr]

Données 00 : Mise hors tension 01 : *Mise sous tension

Accusé de réception

[a][][Identité télé][][OK/NG][Données][x]

- Pour afficher si le téléviseur est sous tension ou *hors tension

Transmission

[k][a][][Identité télé][][FF][Cr]

Accusé de réception

[a][][Identité télé][][OK][Données][x]

- * De la même façon, si d'autres fonctions transmettent des données « FF » basées sur ce format, la rétroaction de données d'accusé de réception présente l'état de chaque fonction.

02. Allongement (commande : k c) (taille de l'image principale)

- Pour régler le format d'écran. (Format de l'image principale) Vous pouvez également régler le format de l'écran en utilisant l'option **Allongement** dans **Q.MENU** ou dans le menu **IMAGE**.

Transmission

[k][c][][Identité télé][][Données][Cr]

Données 01 : Écran normal (4:3)	07 : 14:9 (Europe, Colombie, Moyen-Orient, Asie à l'exception de la Corée du Sud et du Japon)
02 : Format panoramique (16:9)	09 : * Sur mesure
04 : Zoom	0B : Écran large (Europe, Colombie, Moyen-Orient, Asie à l'exception de la Corée du Sud et du Japon)
05 : Zoom 2 (Amérique latine seulement, à l'exception de la Colombie uniquement)	10 à 1F : Zoom cinéma 1 à 16
06 : Selon source/Original	0c : 21:9 (Selon le modèle)

Accusé de réception

[c][][Identité télé][][OK/NG][Données][x]

- * À l'aide de l'entrée PC, vous pouvez modifier l'allongement de l'écran (16:9 ou 4:3).
- * Dans les modes DTV/HDMI/Composante (haute définition), l'option Sur Mesure est disponible.
- * Le mode panoramique peut fonctionner de façon différente selon les modèles. Il est compatible entièrement avec le mode DTV et partiellement avec le mode ATV.

03. Sourdine écran (commande : k d)

- Pour activer/désactiver la sourdine écran.

Transmission

[k][d][][Identité télé][][Données][Cr]

Données 00 : Sourdine d'écran désactivée (Image activée) Sourdine vidéo désactivée
01 : Sourdine d'écran activée (Image désactivée)
10 : Sourdine vidéo activée.

Accusé de réception

[d][][Identité télé][][OK/NG][Données][x]

- * Si seule la sourdine vidéo est activée, le téléviseur affichera l'afficheur. Toutefois, si la sourdine d'écran est activée, le téléviseur n'affichera pas l'afficheur.

04. Sourdine volume (commande : k e)

- Pour activer/désactiver la sourdine de volume. Vous pouvez également activer ou désactiver la sourdine à l'aide de la touche MUTE de la télécommande.

Transmission

[k][e][][Identité télé][][Données][Cr]

Données 00 : Sourdine volume activée (volume désactivé)
01 : Sourdine volume désactivée (Volume activé)

Accusé de réception

[e][][Identité télé][][OK/NG][Données][x]

05. Réglage du volume (commande : k f)

- Pour régler le volume. Vous pouvez également régler le volume à l'aide des touches de volume de la télécommande.

Transmission

[k][f][][Identité télé][][Données][Cr]

Données Min : 00 à Max. : 64

Accusé de réception

[f][][Identité télé][][OK/NG][Données][x]

06. Contraste (commande : k g)

- Pour régler le contraste de l'écran. Vous pouvez également régler le contraste dans le menu **IMAGE**.

Transmission

[k][g][][Identité télé][][Données][Cr]

Données Min : 00 à Max. : 64

Accusé de réception

[g][][Identité télé][][OK/NG][Données][x]

07. Brillance (commande : k h)

- Pour régler la brillance de l'écran. Vous pouvez également régler la brillance dans le menu **IMAGE**.

Transmission

[k][h][][Identité télé][][Données][Cr]

Données Min : 00 à Max. : 64

Accusé de réception

[h][][Identité télé][][OK/NG][Données][x]

08. Couleur (commande : k i)

- Pour ajuster la tonalité de couleur de l'écran. Vous pouvez également régler la tonalité de couleur dans le menu **IMAGE**.

Transmission

[k][i][][Identité télé][][Données][Cr]

Données Min : 00 à Max. : 64

Accusé de réception

[i][][Identité télé][][OK/NG][Données][x]

09. Teinte (commande : k j)

- Pour ajuster la tonalité de couleur de l'écran. Vous pouvez également régler la tonalité de couleur dans le menu **IMAGE**.

Transmission

[k][j][][Identité télé][][Données][Cr]

Données Rouge : 00 à Vert : 64

Accusé de réception

[j][][Identité télé][][OK/NG][Données][x]

10. Netteté (commande : k k)

- Pour ajuster la netteté de l'écran. Vous pouvez également régler la netteté dans le menu **IMAGE**.

Transmission

[k][k][][Identité télé][][Données][Cr]

Données Min : 00 à Max. : 32

Accusé de réception

[k][][Identité télé][][OK/NG][Données][x]

11. Sélection d'afficheur (commande : k l)

- Pour activer ou désactiver l'afficheur (affichage à l'écran) à l'aide de la télécommande.

Transmission

[k][l][][Identité télé][][Données][Cr]

Données 00 : Afficheur désactivé 01 : Afficheur activé

Accusé de réception

[l][][Identité télé][][OK/NG][Données][x]

12. Mode de verrouillage de la télécommande (commande : k m)

- Pour verrouiller la télécommande et les commandes du panneau avant du téléviseur.

Transmission

[k][m][][Identité télé][][Données][Cr]

Données 00 : Verrouillage désactivé 01 : Verrouillage activé

Accusé de réception

[m][][Identité télé][][OK/NG][Données][x]

- * Si vous n'utilisez pas la télécommande, utilisez ce mode. Lorsque l'alimentation principale est déconnectée et reconnectée (débranchement et branchement, au bout de 20 à 30 secondes), le verrouillage de la commande externe est annulé.
- * En mode attente (DC désactivé par mise en arrêt ou commande « ka », « mc »), et si les touches sont verrouillées, le téléviseur ne s'allumera pas en appuyant sur le bouton de mise en marche de la télécommande ou du téléviseur.

13. Treble (Aigus) (Commande : k r)

- Pour régler les aigus. Vous pouvez aussi les régler dans le menu **AUDIO**.

Transmission

[k][r][][Identité télé][][Données][Cr]

Données Min : 00 à Max. : 64

Accusé de réception

[r][][Identité télé][][OK/NG][Données][x]

- * (Selon le modèle)

14. Bass (Graves) (Commande : k s)

- Pour régler les graves. Vous pouvez aussi les régler dans le menu **AUDIO**.

Transmission

[k][s][][Identité télé][][Données][Cr]

Données Min : 00 à Max. : 64

Accusé de réception

[s][][Identité télé][][OK/NG][Données][x]

* (Selon le modèle)

15. Équilibre (commande : k t)

- Pour régler l'équilibre. Vous pouvez également régler l'équilibre dans le menu **AUDIO**.

Transmission

[k][t][][Identité télé][][Données][Cr]

Données Min : 00 à Max. : 64

Accusé de réception

[t][][Identité télé][][OK/NG][Données][x]

16. Température de couleur (commande : x u)

- Pour régler la température de la couleur. Vous pouvez également régler la température de la couleur dans le menu **IMAGE**.

Transmission

[x][u][][Identité télé][][Données][Cr]

Données Min : 00 à Max. : 64

Accusé de réception

[u][][Identité télé][][OK/NG][Données][x]

17. Méthode ISM (téléviseur plasma uniquement) (commande : j p)

- Pour régler la méthode ISM. Vous pouvez aussi régler la méthode ISM dans le menu **OPTION**.

Transmission

[j][p][][Identité télé][][Données][Cr]

Données Min : 02 : Orbiteur

08 : Normale

20 : Tracé couleur

Accusé de réception

[p][][Identité télé][][OK/NG][Données][x]

18. Égaliseur (commande : j v)

- Permet de régler l'égaliseur de l'appareil.

Transmission

[j][v][][Identité télé][][Données][Cr]

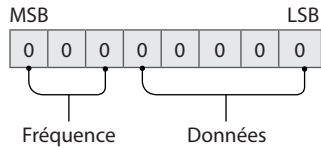

7	6	5	Fréquence	4	3	2	1	0	Étape
0	0	0	1ère bande	0	0	0	0	0	0 (décimal)
0	0	1	2e bande	0	0	0	0	1	1 (décimal)
0	1	0	3e bande
0	1	1	4e bande	1	0	0	1	1	19 (décimal)
1	0	0	5e bande	1	0	1	0	0	20 (décimal)

Accusé de réception

[v][][Identité télé][][OK/NG][Données][x]

- * Dépend du modèle et peut être modifié si le mode du son est réglé sur une valeur d'égaliseur ajustable.

19. Économie d'énergie (commande : j q)

- Pour réduire la consommation énergétique de votre téléviseur. Vous pouvez aussi régler l'option Économie d'énergie dans le menu **IMAGE**.

Transmission

[j][q][][Identité télé][][Données][Cr]

Données 00 : Arrêt

01 : Minimum

02 : Moyen

03 : Maximum

04 : Auto (pour téléviseur ACL/à DEL)

05 : Écran désactivé

* (Selon le modèle)

Accusé de réception

[q][][Identité télé][][OK/NG][Données][x]

20. Commandes de syntonisation (commande : m a)

- * Cette commande peut fonctionner de façon différente en fonction du modèle et du signal.

- * Modèles vendus en Europe, au Moyen-Orient, en Colombie et en Asie, à l'exception de la Corée du Sud et du Japon

- Sélectionnez les chaînes en fonction des numéros physiques suivants.

Transmission

[m][a][][Identité télé][][Données 00][]

[Données 01][][Données 02][Cr]

* Analogique Antenne/câble

[Données 00][Données 01] Données de canal

Données 00 : Données de canal octet haut

Données 01 : Données de canal octet bas
- 00 00 à 00 C7 (décimale : 0 à 199)Données 02 : Source d'entrée (analogique)
- 00 : télé Antenne (ATV)
- 80 : télé par câble (CATV)

* Antenne numérique/câble/satellite

[Données 00][Données 01]: Données de canal

Données 00 : Données de canal haut

Données 01 : Données de canal bas
- 00 00 à 27 0F (décimale : 0 à 9999)Données 02 : Source d'entrée (numérique)
- 10 : télé Antenne (DTV)
- 20 : radio Antenne (Radio)
- 40 : télé par satellite (SDTV)
- 50 : radio par satellite (S-Radio)
- 90 : télé par câble (CADTV)
- a0 : radio par câble (CA-Radio)

* Exemples de commandes de syntonisation :

1. Syntoniser la chaîne analogique Antenne (PAL) 10.

Identité Télé = Tout = 00

Données 00 et 01 = Données de canal 10 = 00 0a

Données 02 = Télé analogique Antenne = 00

Résultat = **ma 00 00 0a 00**

2. Syntoniser la chaîne numérique Antenne (DVB-T) 01.

Identité Télé = Tout = 00

Données 00 et 01 = Données de canal 1 = 00 01

Données 02 = Télé numérique Antenne = 10

Résultat = **ma 00 00 01 10**

3. Syntoniser la chaîne satellite (DVB-S) 1000.

Identité Télé = Tout = 00

Données 00 et 01 = Données de canal 1000 = 03 E8

Données 02 = TV numérique par satellite = 40

Résultat = **ma 00 03 E8 40**

Accusé de réception

[a][][Identité télé][][OK][Données 00][Données 01]

[Données 02][x][a][][Identité télé][][NG]

[Données 00][x]

* Modèles vendus en Corée du Sud, en Amérique du Nord, en Amérique latine, à l'exception de la Colombie

* Pour syntoniser les chaînes en fonction des numéros physiques, majeurs ou mineurs suivants.

Transmission

[m][a][][0][][Données00][][Données01]

[][Données02][][Données03][][Données04][]

[Données05][Cr]

* Les chaînes numériques possèdent un numéro de canal physique, majeur et mineur. Le numéro physique est le numéro de canal numérique réel, le numéro majeur est le numéro auquel le canal doit être assigné et le mineur correspond au sous-canal. Comme le syntoniseur ATSC assigne automatiquement les chaînes au numéro majeur/mineur, le numéro physique n'est pas requis pour l'envoi d'une commande en mode numérique.

* Analogique Antenne/câble

Données 00 : Numéro de canal physique

- Antenne (ATV) : 02 à 45 (décimale : 2 à 69)

- Câble (CATV) : 01, 0E à 7D (décimale : 1, 14 à 125)

[Data 01 à 04] : Numéro de canal majeur/mineur

Données 01 & 02 : xx (non utilisé)

Données 03 & 04 : xx (non utilisé)

Données 05 : Source d'entrée (analogique)

- 00 : télé Antenne (ATV)

- 01 : télé par câble (CATV)

* Antenne numérique/câble

Données 00 : x : (non utilisé)

[Données 01][Données 02]: Numéro de canal majeur

Données 01 : Données de canal octet haut

Données 02 : Données de canal octet bas

- - 00 01 à 27 0F (décimale : 1 à 9999)

[Données 03][Données 04]: Numéro de canal mineur

Données 03 : Données de canal octet haut

Données 04 : Données de canal octet bas

Données 05 : Source d'entrée (numérique)

- 02 : Télévision Antenne (DTV) –
Utiliser le numéro de canal physique- 06 : Télévision par câble (CADTV)
– Utiliser le numéro de canal physique

- 22 : Télévision Antenne (DTV) – Ne pas utiliser le numéro de canal physique

- 26 : Télévision par câble (CADTV)
– Ne pas utiliser le numéro de canal physique

- 46 : Télévision par câble (CADTV) – Numéro de chaîne physique/majeur uniquement (chaîne en une partie)

- 66 : Câble (CADTV) – Numéro de canal majeur uniquement (canal en une partie)

* Deux octets sont disponibles pour chaque numéro de canal majeur et mineur mais seul l'octet bas (le second) est généralement utilisé (octet haut = 0).

* Exemples de commandes de syntonisation :

- 1 Syntoniser la chaîne analogique par câble (NTSC) 35.
 Identité Télé = Tout = 00
 Données 00 = Données de canal 35 = 23
 Données 01 et 02 = Pas de majeur = 00 00
 Données 03 et 04 = Pas de mineur = 00 00
 Données 05 = Chaîne analogique par câble = 01
 Total = **ma 00 23 00 00 00 01**

- 2 Syntoniser la chaîne numérique Antenne (ATSC) 30-3.
 Identité Télé = Tout = 00
 Données 00 = Physique inconnu = 00
 Données 01 et 02 = Le majeur est 30 = 00 1E
 Données 03 et 04 = Le mineur est 3 = 00 03
 Données 05 = Télé numérique Antenne = 22
 Total = **ma 00 00 00 1E 00 03 22**

Accusé de réception

[a][][Identité télé][][OK][Données 00][Données 01]
 [Données 02][Données 03][Données 04]
 [Données 05][x][a][][Identité télé][][NG]
 [Données 00][x]

* Modèles vendus au Japon

- Pour syntoniser les chaînes en fonction des numéros physiques, majeurs ou mineurs suivants.

Transmission

[m][a][][0][][Données00][][Données01][]
 [Données02][][Données03][][Données04][]
 [Données05][Cr]

* Antenne numérique/satellite

Données 00 : x : (non utilisé)

[Données 01][Données 02]: Numéro de canal majeur

Données 01 : Données de canal octet haut

Données 02 : Données de canal octet bas
 - - 00 01 à 27 0F (décimale : 1 à 9999)

[Données 03] : Numéro de canal mineur (non utilisé sur satellite)

[Données 04]

Données 03 : Données de canal octet haut

Données 04 : Données de canal octet bas

Données 05 : Source d'entrée (numérique/satellite pour Japon)
 - 02 : télé Antenne (DTV)
 - 07 : BS (satellite de radiodiffusion)
 - 08 : CS1 (satellite de communication 1)
 - 09 : CS2 (satellite de communication 2)

* Exemples de commandes de syntonisation :

- 1 Syntoniser la chaîne numérique Antenne (ISDB-T) 17-1.
 Identité Télé = Tout = 00
 Données 00 = Physique inconnu = 00
 Données 01 et 02 = Le majeur est 17 = 00 11
 Données 03 et 04 = Le mineur est 1 = 00 01
 Données 05 = Télé numérique Antenne = 02
 Total = **ma 00 00 00 11 00 01 02**

- 2 Syntoniser la chaîne 30 du satellite de radiodiffusion (ISDB-BS).
 Identité Télé = Tout = 00
 Données 00 = Physique inconnu = 00
 Données 01 et 02 = Le majeur est 30 = 00 1E
 Données 03 et 04 = Non utilisé = 00 00
 Données 05 = Télé par satellite BS = 07
 Total = **ma 00 00 00 1E 00 00 07**

* Cette fonction peut varier d'un modèle à l'autre.

Accusé de réception

[a][][Identité télé][][OK][Données 00][Données 01]
 [Données 02][Données 03][Données 04]
 [Données 05][x][a][][Identité télé][][NG]
 [Données 00][x]

21. Canal (Programme) Ajouter/supprimer (sauter) (commande : m b)

- Pour sauter la chaîne (programme) actuelle la prochaine fois.

Transmission

[m][b][][Identité télé][][Données][Cr]

Données 00 : Suppr.(ATSC,ISDB)/ 01 : Ajouter Sauter(DVB)

Accusé de réception

[b][][Identité télé][][OK/NG][Données][x]

- Définir l'état du canal enregistré comme Suppr. (ATSC, ISDB)/sauter (DVB) ou ajouter.

22. Touche (commande : m c)

- Pour envoyer le code clé de télécommande IR.

Transmission

[m][c][][Identité télé][][Données][Cr]

Données Code clé - p.18.

Accusé de réception

[c][][Identité télé][][OK/NG][Données][x]

23. Contrôle rétroéclairage, Commande de la luminosité du panneau (commande : m g)

* Pour les téléviseurs ACL ou à DEL

- Pour contrôler le rétroéclairage

Transmission

[m][g][][Identité télé][][Données][Cr]

Données Min : 00 à Max. : 64

Accusé de réception

[g][][Identité télé][][OK/NG][Données][x]

* Téléviseur plasma uniquement

- Permet de contrôler l'éclairage du panneau.

Transmission

[m][g][][Identité télé][][Données][Cr]

Données Min : 00 à Max. : 64

Accusé de réception

[g][][Identité télé][][OK/NG][Données][x]

24. Sélection d'entrée (principale) (commande : x b)

- Pour sélectionner la source d'entrée pour l'image principale.

Transmission

[x][b][][Identité télé][][Données][Cr]

Données	00 : DTV	01 : CADTV
	02 : DTV Satellite	10 : ATV
	ISDB-BS (Japon)	
	03 : ISDB-CS1 (Japon)	
	04 : ISDB-CS2 (Japon)	
	11 : CATV	
	20 : AV ou AV1	21 : AV2
	40 : Component1	41 : Component2
	60 : RGB	
	90 : HDMI1	91 : HDMI2
	92 : HDMI3	93 : HDMI4

Accusé de réception

[b][][Identité télé][][OK/NG][Données][x]

* Cette fonction peut varier en fonction du modèle et du signal.

25. 3D (commande : x t) (modèles 3D uniquement) (selon le modèle)

- Pour passer au mode 3D pour le téléviseur.

Transmission

[x][t][][Identité télé][][Données 00][]

[Données 01][][Données 02][][Données 03][Cr]

* (Selon le modèle)

Données

Structure

[Données 00]

00 : 3D activée
01 : 3D désactivée
02 : 3D à 2D
03 : 2D à 3D

[Données 01]

00 : Haut et bas
01 : Côte à côte
02 : Échiquier
03 : Séquentiel image par image
04 : Entrelacement de colonnes
05 : Entrelacement de lignes

[Données 02]

00 : Droite à gauche
01 : Gauche à droite

[Données 03]

Rendu 3D (profondeur 3D) : Min. : 00 à Max. : 14 (* transmission par code hexadécimal)

* Si [Données 00] = 00 (3D activée), [Données 03] est ignorée.

* Si [Données 00] = 01 (3D désactivée) ou 02 (3D à 2D), [Données 01], [Données 02] et [Données 03] sont ignorées.

* Si [Données 00] = 03 (2D à 3D), [Données 01] et [Données 02] sont ignorées.

* Si l'option [Données 00] est réglée sur 00 (3D activée) ou 03 (2D à 3D), alors [Données 03] fonctionne lorsque l'option 3D Mode (Genre) (Mode 3D [Genre]) est réglé sur manuel seulement.

* Toutes les options de 3D ([Données 01]) peuvent ne pas être disponibles selon le signal vidéo ou de diffusion.

[Données 00]	[Données 01]	[Données 02]	[Données 03]
00	O	O	O
01	X	X	X
02	X	X	X
03	X	O	O

X : Non utilisé

Accusé de réception

[t][][Identité télé][][OK][Données00][Données01]

[Données02][Données03][x][t][][Identité télé][]

[NG][Données00][x]

26. 3D étendu (commande : x v) (modèles 3D uniquement) (selon le modèle)

- Pour changer l'option 3D du téléviseur.

Transmission

[x][v][][Identité télé][][Données 00][]

[Données 01][Cr]

[Données 00] Option 3D
00 : Correction de l'image 3D
01 : Profondeur 3D (le mode 3D n'est disponible qu'en mode manuel)
02 : Point de visualisation 3D
06 : Correction des couleurs 3D
07 : Zoom son 3D
08 : Vue d'image normale
09 : Mode 3D (genre)

[Données 01] L'intervalle de cette valeur est définie pour chaque option 3D déterminée par [Données 00].

- 1) Quand [Données 00] est 00
00 : Droite à gauche
01 : Gauche à droite
- 2) Quand [Données 00] est 01, 02
Données Min : 0 à Max. : 14 (*
transmission par code hexadécimal)

La plage de valeurs de données (0 - 20) modifie automatiquement la plage de visualisation (-10 - +10). (selon le modèle)

* Cette option fonctionne lorsque l'option 3D Mode (Genre) est réglée sur manuel seulement.

- 3) Quand [Données 00] est 06, 07
00 : Arrêt
01 : Marche
- 4) Quand [Données 00] est 08
00 : Revenir à vidéo 3D à partir d'une vidéo 2D convertie de 3D à 2D
01 : Changer vidéo 3D pour vidéo 2D, sauf dans le cas d'une vidéo 2D à 3D

* Si la condition de conversion n'est pas respectée, la commande sera traitée comme NG.

5) Si [Données 00] = 09

00 : Standard 01 : Sport
02 : Cinéma 03 : Extrême
04 : Manuel 05 : Auto

Accusé de réception

[v][][Identité télé][][OK][Données00][Données01]

[x][v][][Identité télé][][NG][Données00][x]

27. Configuration auto (commande : j u) (selon le modèle)

- Permet de régler la position de l'image et de réduire au minimum les tremblements de l'image automatiquement. Cette option ne fonctionne qu'en mode RGB (PC).

Transmission

[j][u][][Identité télé][][Données][Cr]

Données 01 : Régler

Accusé de réception

[u][][Identité télé][][OK/NG][Données][x]

Guide d'utilisation de la SORTIE IR

Format de données pour télécommande recommandé/non recommandé

Élément	Code du format de données	Remarque
Format de données recommandé	NEC, format code de répétition Toshiba entier	Seul : Activer Répéter : Activer
	Format de code Philips RC5, RC6	
	Format de code Zenith	
Format de données non recommandé	Format de code Matsushita, RCA	Seul : Activer
	Format de code Sony 12/15/20 bits, Mitsubishi	Répéter : Désactiver
	Format de code Sharp, JVC, R-step, Philips RCMM, RECS-80, XMP	Seul : Désactiver Répéter : Désactiver

Caractéristiques du récepteur IR

Fréquence de l'opérateur	37,9 KHz
Crête de la longueur d'onde	940 nm
Longueur de salve minimale	Min. 300 us
Temps d'écart minimal requis	Min. 350 us
Longueur du mot de données	Moins de 100 ms
Temps d'écart minimal requis dans le flux de données	Min. 50 ms

Paramètre	Symbole	Conditions	Minimum	Saisie	Maximum	Unité
Largeur d'impulsion de sortie de niveau élevé	Twh	Vague de salve = 600 μ S Période = 1,2 ms	400	-	800	μ S
Largeur d'impulsion de sortie de niveau bas	Twl		400	-	800	μ S



Si la télécommande n'est pas utilisée avec les formats de données recommandés, les signaux de sortie seront automatiquement supprimés par le récepteur IR. Dans ce cas, LG ne garantit pas le bon fonctionnement de la fonction IR. Vous trouverez ci-dessous deux méthodes pour en garantir le bon fonctionnement.

- Utiliser la télécommande avec les formats de données appropriés.
- Utiliser le récepteur à clé électronique IR du boîtier décodeur.



Attestation de conformité

Nom commercial LG
Modèle 32LV340C-UB, 32LV340H-UA,
40LV340H-UA, 43LV340C-UB,
43LV340H-UA, 49LV340C-UB,
49LV340H-UA, 55LV340C-UB,
55LV340H-UA
Partie responsable LG Electronics inc.
Adresse 1000, av. Sylvan, Englewood
Cliffs, NJ 07632 É.-U.
Téléphone: 201 266-2534

Service à la clientèle LG

Pour toute question ou commentaire, visitez le
www.lg.com ou appelez :

1-855-286-2456 CANADA
1-888-865-3026 États-Unis, commercial

Les numéros de modèle et de série sont situés au dos et sur l'un des côtés du téléviseur. Inscrivez-les ci-dessous au cas où vous auriez besoin d'un service d'entretien ou de réparation.

MODÈLE _____
NUMÉRO DE SÉRIE _____