

⊕ : Depending on model / Abhängig vom Modell / Selon le modèle / In base al modello / En función del modelo / Dependendo do modelo / Afhankelijk van het model / Ανάλογα με το μοντέλο / Odvisno od modela / Típusfüggő / Zależnie od modelu / Závisí na modelu / V závislosti od modelu / În funcție de model / В зависимости от модели / Sõltub mudelist / Priklauso nuo modelio / Atkarībā no modeļa / U zavisnosti od modela / Ovisno o modelu / Nē varēsi tē modelit / Ovisno o modelu / Во зависност од моделот / Beroende på modell / Avhengig av modell / Afhængigt af modellen / Mallin mukaan / حسب الطراز



www.lg.com

P/No: MFL69653502 (1702-REV01)
Printed in Korea



English	<ul style="list-style-type: none">• Read Safety and Reference.• For the power supply and power consumption, refer to the label attached to the product.	Magyar	<ul style="list-style-type: none">• Lásd: Biztonsági óvintézkedések.• A tápellátásra és az áramfogyasztásra vonatkozó adatok a készülékre ragasztott címkén találhatóak.
Deutsch	<ul style="list-style-type: none">• Sicherheitshinweise und Referenzen: Bitte lesen!• Informationen zur Stromversorgung und zum Stromverbrauch sind dem Etikett auf dem Gerät zu entnehmen.	Polski	<ul style="list-style-type: none">• Przeczytaj Zasady bezpieczeństwa i informacje dodatkowe.• Dokładne informacje o zasilaniu i zużyciu energii są umieszczone na etykiecie znajdującej się na produkcie.
Français	<ul style="list-style-type: none">• Lire le document Sécurité et référence.• Reportez-vous à l'étiquette apposée sur le téléviseur pour connaître l'alimentation et la consommation électriques.	Česky	<ul style="list-style-type: none">• Přečtěte si část Bezpečnost a reference.• Informace o napájení a příkonu naleznete na štítku připevněném k výrobku.
Italiano	<ul style="list-style-type: none">• Consultare la sezione Sicurezza e informazioni di riferimento.• Per l'alimentazione e il consumo di energia, consultare l'etichetta applicata sul prodotto.	Slovenčina	<ul style="list-style-type: none">• Prečítajte si časť Bezpečnosť a odkazy.• Informácie o zdroji napájania a spotrebe elektrickej energie nájdete na štítku pripojenom k zariadeniu.
Español	<ul style="list-style-type: none">• Leer Seguridad y Referencias.• Para obtener información acerca de la fuente de alimentación y el consumo de energía, consulte la etiqueta del producto.	Română	<ul style="list-style-type: none">• Citiți Siguranța și referințe.• Pentru sursa de alimentare și consumul de energie, consultați eticheta atașată pe produs.
Português	<ul style="list-style-type: none">• Consulte o manual de Segurança e Referência.• No que respeita à fonte de alimentação e ao consumo de energia, consulte a etiqueta mostrada no produto.	Български	<ul style="list-style-type: none">• Прочетете Безопасност и справки.• Направете справка с етикета на продукта за електрозахранването и консумацията на енергия.
Nederlands	<ul style="list-style-type: none">• Lees Veiligheid en referentie goed door.• Informatie over de stroomvoorziening en het stroomverbruik vindt u op het label op het product.	Eesti	<ul style="list-style-type: none">• Lugege jaotist Ohutus ja viited.• Toiteallika ja energiatarbe kohta saate teavet tootele kinnitatud märgiselt.
Ελληνικά	<ul style="list-style-type: none">• Ανάγνωση Ασφάλεια και Αναφορά.• Για πληροφορίες σχετικά με την τροφοδοσία και την κατανάλωση ενέργειας, δείτε την ετικέτα του προϊόντος.	Lietuvių k.	<ul style="list-style-type: none">• Perskaitykite Saugumas ir nuorodos.• Informacijos apie maitinimą ir energijos sąnaudas rasite etiketėje ant gaminio.
Slovenščina	<ul style="list-style-type: none">• Preberite Varnostne informacije in napotki.• Podatke o napajanju in porabi energije si oglejte na nalepki izdelka.	Latviešu	<ul style="list-style-type: none">• Izlasiet Drošībai un uziņai.• Informāciju par elektroenerģijas padevi un patēriņu skatiet izstrādājumam pievienotajā etiķetē.
		Srpski	<ul style="list-style-type: none">• Pročitajte Bezbednost i informacije.• Da biste saznali informacije u vezi sa napajanjem i potrošnjom energije, pogledajte oznaku na proizvodu.

**Hrvatski**

- Pročitajte **Sigurnost i reference**.
- Informacije o napajanju i potrošnji energije potražite na oznaci koja se nalazi na proizvodu.

Shqip

- Lexo **Siguria dhe referencat**.
- Për ushqimin me energji dhe konsumin e energjisë, shih etiketën e ngjitur në produkt.

Bosanski

- Pročitajte **Sigurnost i upućivanje**.
- Informacije o napajanju električnom energijom i potrošnji električne energije možete pronaći na naljepnici koja se nalazi na proizvodu.

Македонски

- Прочитајте во **Безбедносни информации и референтни материјали**.
- За напојувањето и потрошувачката на енергија, погледнете ја етикетата која е прикачена на производот.

- قراءة الأمان والمرجع .
- لمعرفة المزيد حول مصدر الإمداد بالطاقة المطلوب ومعايير استهلاك الطاقة، راجع الملصق الموجود على المنتج .

العربية

Svenska

- Läs **Säkerhet och referens**.
- För strömförsörjning och strömförbrukning, se etiketten på produkten.

Norsk

- Les **Sikkerhet og referanse**.
- Hvis du vil ha informasjon om strømforsyning og strømförbruk, kan du se på etiketten som er festet på produktet.

Dansk

- Læs **Sikkerhed og Reference**.
- Du kan få oplysninger om strømforsyning og strømförbrug på mærket, der sidder på produktet.

Suomi

- Lue **Turvatoimet ja viittaukset**.
- Tietoja virtalähteestä ja virrankulutuksesta on laitteeseen kiinnitetyssä tarrassa.

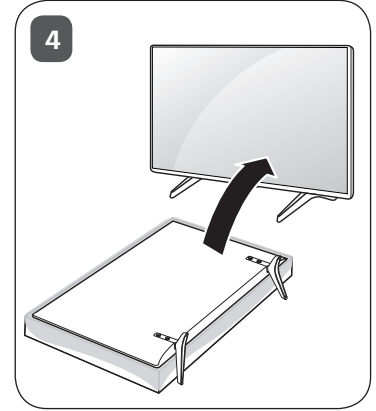
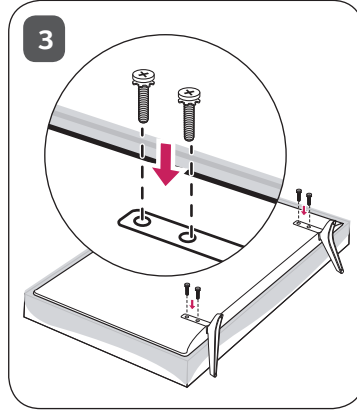
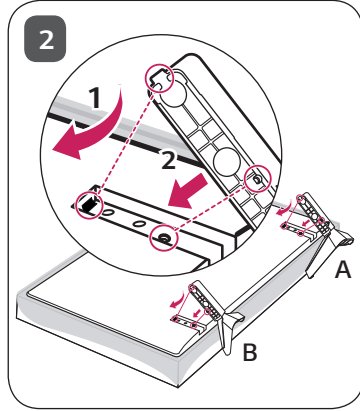
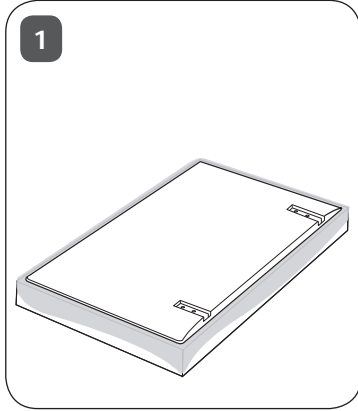

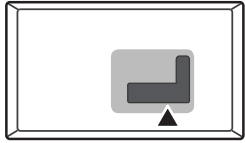

ANTENNA/
CABLE IN



HDMI IN



USB IN



+

LAN

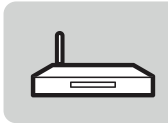
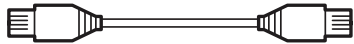

+

Satellite IN



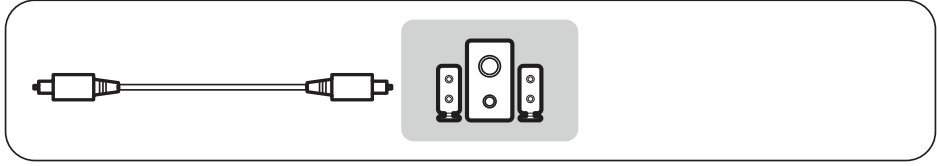
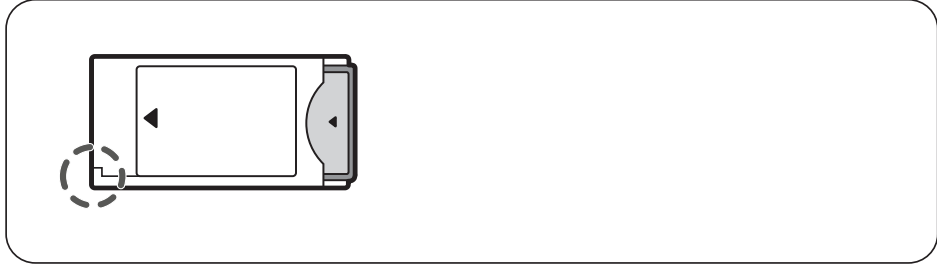
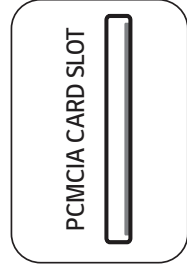
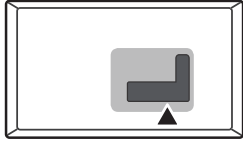

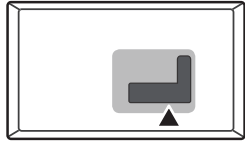

COMPONENT IN

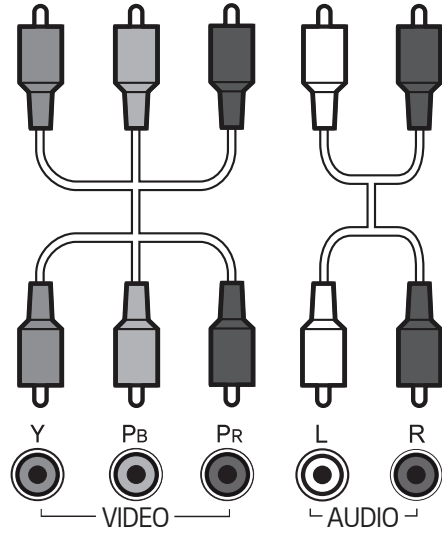
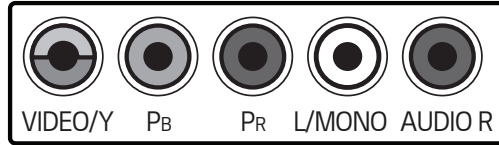

AV IN

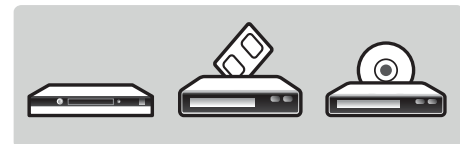
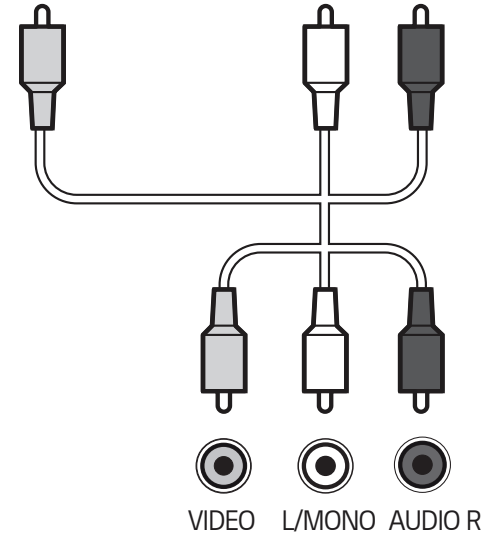
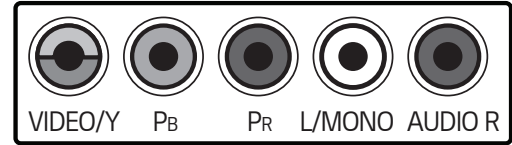

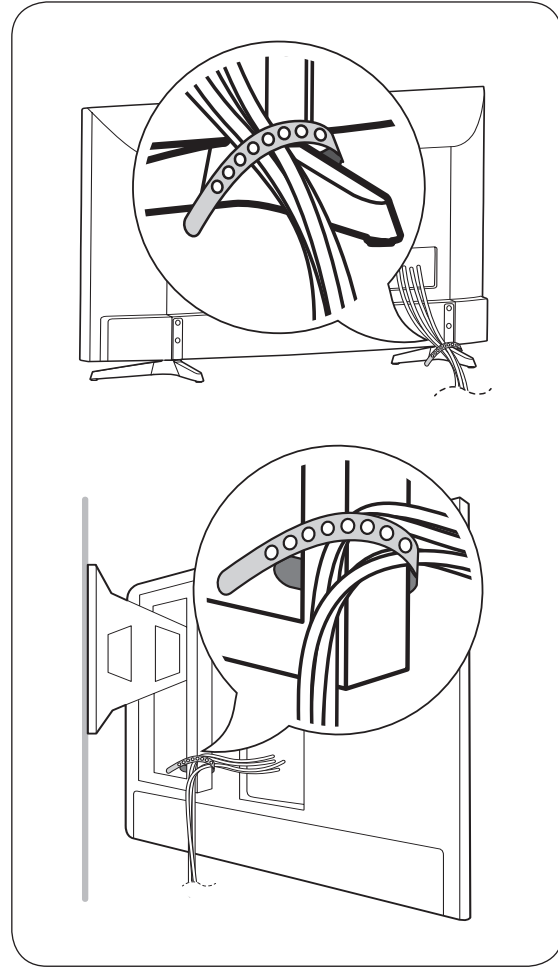
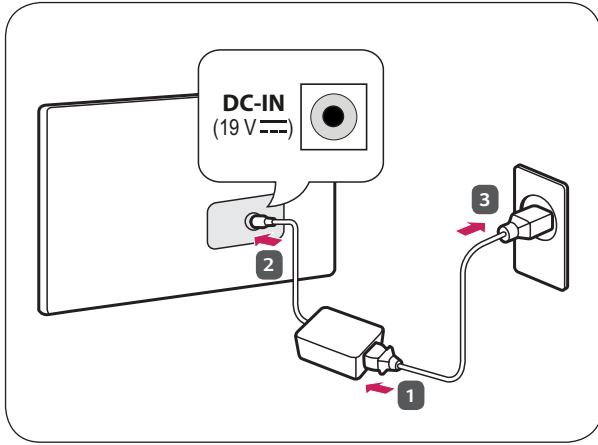

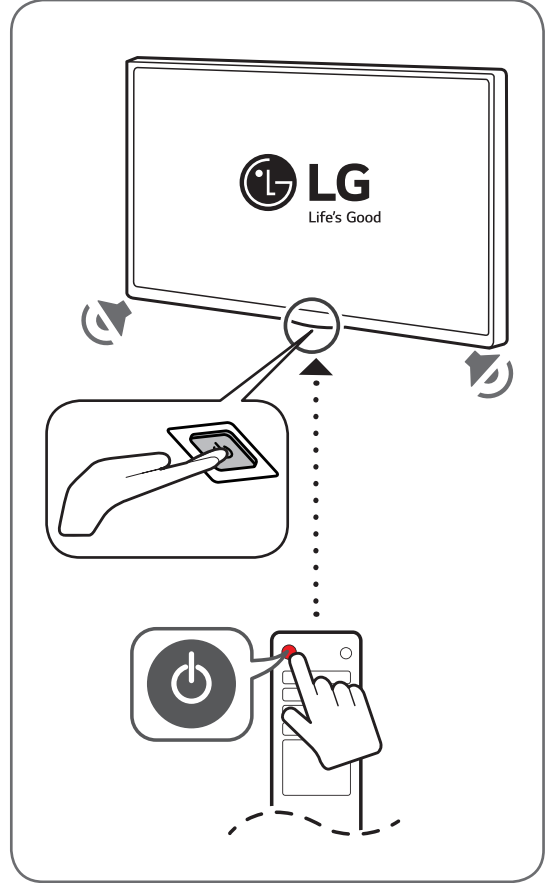
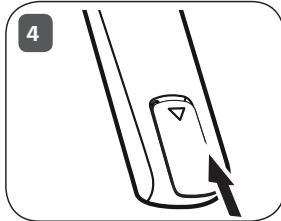
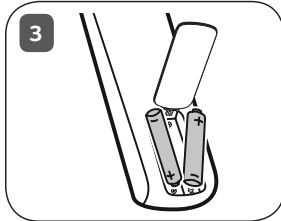
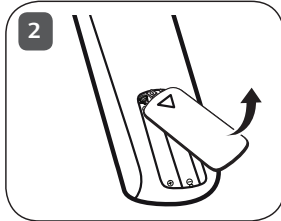
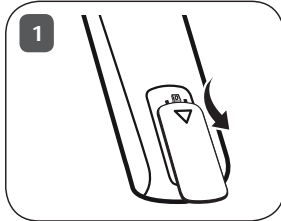

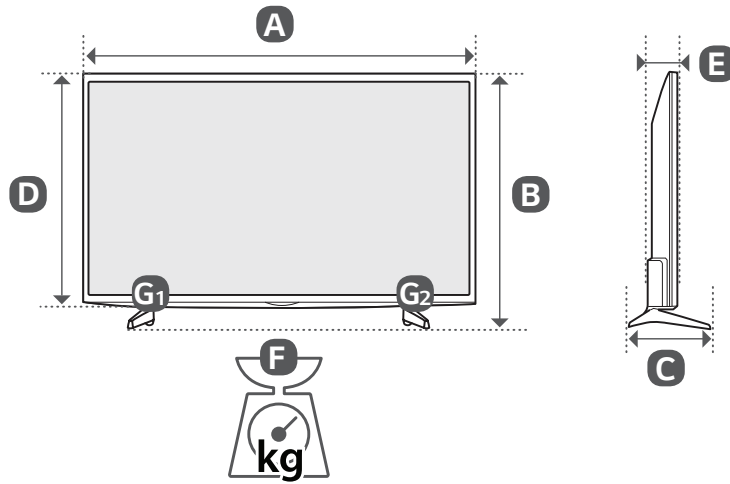

	A (mm)	B (mm)	C (mm)	D (mm)	E (mm)	F (kg)	F - (G₁ + G₂) (kg)	Power requirement
43LJ510V-ZD 43LJ515V-ZD 43LJ5150-ZD 43LJ519V-ZF	976	633	217.9	583	81.5	8.1	7.8	19 V $\overline{\overline{}}$ 2.7 A
49LJ510V-ZD 49LJ515V-ZD 49LJ5150-ZD	1108	707	217.9	657	81.5	10.9	10.6	19 V $\overline{\overline{}}$ 3.2 A



* M F L 6 9 6 5 3 5 0 2 *





POUŽÍVATELSKÁ PRÍRUČKA

Bezpečnosť a odkazy

LED TV*

* Televízory LED spoločnosti LG využívajú obrazovku LCD s podsvietením LED.

Pred použitím zariadenia si pozorne prečítajte túto príručku a odložte si ju pre budúce použitie.

www.lg.com

Autorské práva © 2017 LG Electronics Inc. Všetky práva vyhradené.

Varovanie! Bezpečnostné pokyny



UPOZORNENIE: NEOTVÁRAJTE KRYT (ALEBO ZADNÝ PANEL), ABY STE PREDIŠLI RIZIKU ZÁSAHU ELEKTRICKÝM PRÚDOM. VNÚTRI NIE SÚ ŽIADNE SÚČASTI, KTORÝCH SERVIS BY MOHOL VYKONÁVAŤ POUŽÍVATEĽ. OBRÁŤTE SA NA KVALIFIKOVANÝ SERVISNÝ PERSONÁL.

 Účelom tohto symbolu je upozorniť používateľa na prítomnosť neizolovaného, nebezpečného napätia“ pod krytom produktu, ktoré je dostatočne vysoké na to, aby predstavovalo pre osoby riziko zásahu elektrickým prúdom.

 Účelom tohto symbolu je upozorniť používateľa na dôležité pokyny súvisiace s prevádzkou a údržbou (servisom), ktoré sa nachádzajú v sprievodnej dokumentácii k spotrebičú.

VAROVANIE: CHRÁŇTE ZARIADENIE PRED DAŽĎOM A VLNKOSŤOU, ABY STE PREDIŠLI RIZIKU POŽIARU A ZÁSAHU ELEKTRICKÝM PRÚDOM.



ZABRÁŇTE VZNIKU POŽIARU A UDRŽUJTE SVIEČKY ČI INÉ ZDROJE OTVORENÉHO OHŇA V BEZPEČNEJ VZDIALENOSTI OD PRODUKTU.

- Televízor a diaľkový ovládač neumiestňujte na nasledujúce miesta:
 - miesto vystavené priamemu slnečnému svitu,
 - miesto s vysokou vlhkosťou, ako je napríklad kúpeľňa,
 - miesto v blízkosti zdroja tepla, ako sú napríklad kachle a iné zariadenia produkujúce teplo,
 - miesto v blízkosti kuchynských drezov alebo zvlhčovačov, kde produkt môže byť jednoducho vystavený pôsobeniu pary alebo oleja,
 - miesto vystavené pôsobeniu dažďa alebo vetra,
 - miesto v blízkosti nádob s vodou, ako sú napríklad vázy.V opačnom prípade by mohlo dôjsť k požiaru, zásahu elektrickým prúdom, poruchám alebo deformácii produktu.
- Nenechávajte produkt na prašných miestach. Mohlo by dôjsť k požiaru.
- Sieťová zástrčka slúži na odpojenie zariadenia. Táto zástrčka musí byť neustále dostupná.

- Nechytajte zástrčku mokrymi rukami. Ak je kolík zástrčky mokrý alebo zaprášený, dôkladne ho osušte alebo z neho zotrite prach. Nadmerná vlhkosť by mohla zapríčiniť zásah elektrickým prúdom.
- Uistite sa, že je napájací kábel pripojený k uzemnenej elektrickej zásuvke. (Platí v prípade neuzemnených zariadení.) Mohol by vás zasiahnuť elektrický prúd alebo by ste sa mohli poraniť.
- Dôkladne pripojte napájací kábel. Ak nie je napájací kábel pripojený dôkladne, mohlo by dôjsť k požiaru.
- Uistite sa, že sa napájací kábel nedotýka horúcich objektov, napríklad ohrievača. Mohlo by dôjsť k požiaru alebo zásahu elektrickým prúdom.
- Nekladte ťažké predmety ani samotný produkt na napájacie káble. V opačnom prípade by to mohlo viesť k požiaru alebo zásahu elektrickým prúdom.
- Ohnite kábel antény v mieste prechodu z vonkajšieho prostredia do vnútra budovy, aby ste zabránili zatekaniu dažďovej vody. Voda môže spôsobiť poškodenie vnútorných súčastí produktu a zásah elektrickým prúdom.
- Pri montáži na stenu televízor nevesajte za napájací alebo signálny kábel zo zadnej strany televízora. Mohlo by to viesť k požiaru alebo zásahu elektrickým prúdom.
- Nezapájajte príveľa elektrických zariadení do jednej elektrickej zásuvky. Mohlo by to viesť k požiaru v dôsledku prehrievania.
- Pri pripájaní externých zariadení dajte pozor, aby sa vám televízor neprevrhol alebo aby vám nespadol. Mohlo by to viesť k poraneniu osôb alebo poškodeniu produktu.
- Uchovávajte balenie chrániace produkt pred vlhkosťou alebo vinylové balenie mimo dosahu detí. Prehltnutie ochranného materiálu je nebezpečné. Ak dôjde k prehltnutiu, vyvolajte u postihnutého zvracanie a odveďte ho do najbližšej nemocnice. Vinylový obal by navyše mohol spôsobiť zadusenie. Uchovávajte ho mimo dosahu detí.
- Nedovoľte deťom, aby sa šplhali alebo vešali na televízor. Televízor sa môže prevrhnúť a spôsobiť vážne poranenia.
- Použitie batérie starostlivo likvidujte tak, aby ich nemohli prehltnúť deti. Ak dieťa prehltne batériu, okamžite ho vezmite na vyšetrenie k lekárovi.
- Nevkladajte žiadne kovové predmety/vodiče (napríklad kovovú paličku/príbor/skrutkovač) do koncovky napájacieho kábla, kým je zástrčka kábla zapojená do elektrickej zásuvky. Taktiež sa nedotýkajte zástrčky napájacieho kábla po odpojení od elektrickej zásuvky. Mohol by vás zasiahnuť elektrický prúd.
- Nekladte ani neskladujte horľavé látky v blízkosti produktu. Hrozí nebezpečenstvo explózie alebo požiaru v dôsledku neopatrného zaobchádzania s horľavými látkami.

- Do produktu nevhadzujte kovové predmety, ako sú napríklad mince, sponky do vlasov, paličky alebo drôty, ani horľavé predmety, ako napríklad papier alebo zápalky. Obzvlášť opatrne musia byť deti. Mohlo by dôjsť k zásahu elektrickým prúdom, požiaru alebo poraneniu. Ak do produktu spadne cudzí objekt, odpojte napájací kábel a obráťte sa na servisné stredisko.
- Na produkt nerozprašujte vodu ani ho nečistite pomocou horľavých látok (riedidlo alebo benzén). Mohlo by dôjsť k požiaru alebo zásahu elektrickým prúdom.
- Nevystavujte produkt silným nárazom. Zabráňte, aby doň spadli akékoľvek predmety. Na obrazovku nekladte žiadne predmety. Mohli by ste sa poraniť alebo by sa mohol poškodiť produkt.
- Počas silnej búrky sa nikdy nedotýkajte produktu ani antény. Mohol by vás zasiahnuť elektrický prúd.
- Ak došlo k úniku plynu, v žiadnom prípade sa nedotýkajte elektrickej zásuvky. Otvorte okná a vyvetrajte. Mohlo by dôjsť k požiaru alebo popáleniu spôsobenému iskrou.
- Nerozoberajte, neopravujte ani nijako neupravujte produkt sami. Mohlo by dôjsť k požiaru alebo zásahu elektrickým prúdom. V prípade potreby preskúšania, kalibrácie alebo opravy produktu kontaktujte servisné stredisko.
- Ak dôjde k niektorej z nasledujúcich situácií, produkt okamžite odpojte od zdroja napájania a kontaktujte miestne servisné stredisko.
 - Produkt sa poškodil
 - Do produktu sa dostali cudzie predmety
 - Z produktu uniká dym alebo nezvyčajný zápach
 Mohlo by to viesť k požiaru alebo zásahu elektrickým prúdom.
- Ak nebudete produkt dlhší čas používať, odpojte napájací kábel od produktu. Usadený prach by mohol spôsobiť požiar a narušenie izolácie by mohlo spôsobiť únik elektrického prúdu, zásah elektrickým prúdom alebo požiar.
- Na zariadenie nesmie nič kvapkať ani prskať a nesmú sa naň umiestňovať predmety naplnené tekutinou, napríklad vázy.
- Neinštalujte tento produkt na stenu, pretože by mohol byť vystavený pôsobeniu oleja alebo olejovým čistočkám. Môže dôjsť k poškodeniu produktu a jeho pádu.
- Ak sa do výrobku (napr. do sieťového adaptéra AC, napájacieho kábla, televízora) dostane voda alebo iná látka, odpojte napájací kábel a ihneď kontaktujte servisné stredisko. V opačnom prípade by to mohlo viesť k požiaru alebo zásahu elektrickým prúdom.
- Používajte iba autorizovaný sieťový adaptér AC a napájací kábel schválený spoločnosťou LG Electronics. V opačnom prípade by mohlo dôjsť k požiaru, zásahu elektrickým prúdom, poruchám alebo deformácii produktu.
- Sieťový adaptér ani napájací kábel nikdy nerozoberajte. Mohlo by to viesť k požiaru alebo zásahu elektrickým prúdom.
- Pri zaobchádzaní s adaptérom buďte opatrní, aby ste predišli vonkajším nárazom. Náraz by mohol adaptér poškodiť.

- Uistite sa, či je napájací kábel bezpečne pripojený k napájacej zástrčke na televízore.
- Produkt umiestnite mimo dosahu rádiových vln.
- Medzi vonkajšou anténou a vedením napätia musí byť dostatočná vzdialenosť, aby nedošlo ku kontaktu antény s vedením, ani keby anténa spadla. Mohlo by dôjsť k zásahu elektrickým prúdom.
- Produkt neinštalujte na miestach, ako sú napríklad nestabilné police alebo naklonené plochy. Vyhybajte sa aj miestam vystaveným vibráciám alebo miestam, kde produkt nemožno úplne podprieť. V opačnom prípade by produkt mohol spadnúť alebo prevrátiť sa, čo môže spôsobiť poranenia alebo poškodenie produktu.
- Ak produkt inštalujete na stojan, je potrebné produkt zaistiť proti prevrhnutiu. V opačnom prípade sa produkt môže prevrhnúť a spôsobiť poranenia.
- Ak chcete produkt namontovať na stenu, na zadnú stranu produktu pripevnite montážne rozhranie kompatibilné s normou VESA (voliteľná súčasť). Pri inštalácii súpravy na použitie nástennej konzoly (voliteľné súčasti) súpravu pozorne upevnite tak, aby nespadla na zem.
- Používajte výlučne prídavné zariadenia/príslušenstvo určené výrobcom.
- Pri inštalácii antény sa poraďte s kvalifikovaným servisným pracovníkom. Ak nie je nainštalovaný kvalifikovaným technikom, mohlo by to viesť k požiaru alebo zásahu elektrickým prúdom.
- Televízor vám odporúčame sledovať zo vzdialenosti zodpovedajúcej minimálne 2 až 7-násobku veľkosti uhlopriečky obrazovky. Ak sledujete televízor dlhšiu dobu, môže sa u vás prejaviť rozostrené videnie.
- Používajte iba špecifikovaný typ batérie. Iný typ by mohol spôsobiť poškodenie diaľkového ovládača.
- Nepoužívajte nové batérie spolu so starými batériami. Mohlo by to viesť k prehrievaniu alebo pretečeniu batérií.
- Batérie nesmú byť vystavované nadmernému teplu, preto ich uchovávajte mimo priameho slnečného žiarenia, otvoreného ohňa a elektrických ohrievačov.
- Slnečné svetlo alebo svetlo z iného silného zdroja môže rušiť signál z diaľkového ovládača. V takom prípade zvýšte zatemnenie miestnosti.
- Pri pripájaní externých zariadení (napríklad konzol pre videohry) skontrolujte, či je dĺžka pripájacích káblov dostatočná. V opačnom prípade by sa produkt mohol prevrhnúť, čo môže spôsobiť poranenia alebo poškodenie produktu.
- Produkt nezapínajte ani nevypínajte zapájaním do elektrickej zásuvky alebo odpájaním od elektrickej zásuvky. (Nepoužívajte elektrickú zástrčku na zapínanie a vypínanie.) Mohlo by dôjsť k mechanickej poruche alebo zásahu elektrickým prúdom.

- Ak chcete predísť prehrievaniu produktu, postupujte podľa nasledujúcich pokynov na inštaláciu.
 - Vzdialenosť medzi produktom a stenou musí byť väčšia než 10 cm.
 - Produkt neinštalujte na mieste, kde nie je zaistené dostatočné prúdenie vzduchu (napr. na policu alebo do vstavanej skrine).
 - Produkt neinštalujte na koberec ani na iný mäkký podklad.
 - Skontrolujte, či vetracie otvory nie sú blokované brusom alebo závesom.

Môže dôjsť k požiaru.

- Dávajte pozor, aby ste sa pri dlhodobom sledovaní televízora nedotkli ventiláčnych otvorov, pretože môžu byť horúce. Prevádzku alebo výkon produktu to žiadnym spôsobom neovplyvňuje.
 - Pravidelne kontrolujte kábel zariadenia a ak sa javí poškodený alebo narušený, odpojte ho, zariadenie ďalej nepoužívajte a zabezpečte, aby vám školený servisný technik kábel vymenil za správny náhradný diel.
 - Zabráňte usádzaniu prachu na kolíkoch zástrčky alebo v zásuvke. Mohlo by dôjsť k požiaru.
 - Chráňte napájací kábel pre fyzickým alebo mechanickým namáhaním, napríklad pred ohýbaním, skrúcaním, zaseknutím, privretím do dvier alebo postúpaním. Mimoriadnu pozornosť venujte zástrčkám, sieťovým elektrickým zásuvkám a miestu, kde kábel vychádza zo zariadenia.
 - Netlačte na panel príliš silno rukou ani ostrým predmetom, napríklad nechtom, ceruzkou alebo perom, aby ste ho nepoškriabali.
 - Vyhnite sa dlhodobému dotýkaniu sa obrazovky a prítlačaniu prstov k obrazovke. V opačnom prípade môže dôjsť k dočasnému skresleniu obrazu na obrazovke.
 - Ak ste zariadenie vypli pomocou VYPÍNAČA a neodpojili ho od elektrickej zásuvky, stále je pripojené k zdroju napájania striedavým prúdom.
 - Pri odpájaní kábla postupujte tak, že kábel uchopíte za zástrčku a vytiahnete ho. Ak sa vodiče v napájacom kábli prerušia, môže dôjsť k požiaru.
 - Pri premiestňovaní produktu najprv skontrolujte, či ste vypli napájanie. Potom odpojte napájací kábel, kábel antény a všetky pripojené káble.
- Takto predídete poškodeniu televízora alebo napájacieho kábla, čo by mohlo viesť k požiaru alebo zásahu elektrickým prúdom.

- Pri premiestňovaní alebo vybalovaní produktu pracujte vo dvojici, pretože produkt je ťažký. V opačnom prípade by mohlo dôjsť k zraneniu.
- Všetky servisné zásahy zverte kvalifikovaným servisným pracovníkom. Servis je nevyhnutný v prípade, ak bolo zariadenie akýmkoľvek spôsobom poškodené, napríklad ak je poškodený napájací kábel alebo zástrčka, ak sa na zariadenie rozliala tekutina alebo doň spadli akékoľvek predmety, ak bolo zariadenie vystavené dažďu alebo vlhkosti, ak nefunguje normálne alebo ak spadlo.
- V blízkosti televízora nepoužívajte elektrické spotrebiče s vysokým napätím (napr. elektrickú mucholapku). Mohlo by to spôsobiť poruchu výrobu.
- Pri čistení produktu a jeho súčastí odpojte produkt od zdroja napájania a potom ho utrite mäkkou tkaninou. Pôsobenie nadmernej sily môže spôsobiť poškriabanie alebo zmenu farby. Na produkt nerozprašujte vodu a neutierajte ho mokrou tkaninou. Nikdy nepoužívajte prípravky na čistenie skla, osviežovače vzduchu, insekticídy, mazivá, vosky (automobilové, priemyselné), abrazívne prostriedky, riedidlá, benzény, alkohol atď., ktoré môžu poškodiť produkt a jeho panel. V opačnom prípade by mohlo dôjsť k požiaru, zásahu elektrickým prúdom alebo poškodeniu produktu (deformácii alebo popraskaniu).

Príprava

- Nákras sa môže líšiť od vášho televízora.
- Obrazovka vášho TV sa môže líšiť od obrazovky zobrazenej v tomto návode na obsluhu.
- Dostupné ponuky a možnosti sa môžu líšiť v závislosti od zdrojového vstupu alebo modelu výrobu, ktorý používate.
- K tomuto televízoru môžu byť v budúcnosti pridané ďalšie funkcie.
- Položky dodané s produktom sa môžu u jednotlivých modelov líšiť.
- Technické parametre produktu alebo obsah tejto príručky sa môžu zmeniť bez predchádzajúceho upozornenia v dôsledku inovácie funkcií produktu.
- Pre optimálne pripojenie by malo mať orámovanie káblov HDMI a zariadení USB hrúbku menšiu ako 10 mm a šírku menšiu ako 18 mm. Použite predlžovací kábel, ktorý podporuje rozhranie USB 2.0, ak kábel USB alebo pamäťové zariadenie USB nemožno zasunúť do portu USB na televízore.

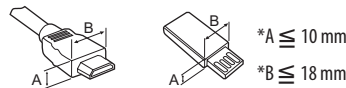

- Použite certifikovaný kábel s pripojeným logom HDMI.
- Ak nepoužijete certifikovaný kábel HDMI, obrazovka nemusí zobrazovať alebo sa môže vyskytnúť chyba pripojenia. (Odporúčané typy káblov HDMI)
 - Vysokorychlostný kábel HDMI™/™ (3 m alebo kratší)
 - Vysokorychlostný kábel HDMI™/™ so sieťou Ethernet (3 m alebo kratší)

- Používanie feritového jadra (V závislosti od modelu)
 - Na zníženie elektromagnetického rušenia v napájacom kábli použite feritové jadro. Jedenkrát navíňte napájací kábel na feritové jadro.

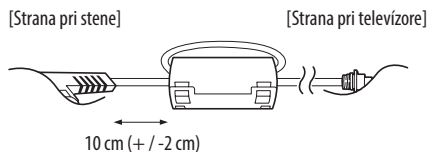

- Aby ste zabezpečili bezpečnosť a dlhú životnosť produktu, nepoužívajte žiadne neschválené príslušenstvo.
- Záruka sa nevzťahuje na akékoľvek poškodenie alebo zranenie spôsobené používaním neschváleného príslušenstva.
- Niektoré modely majú na obrazovke nalepenú tenkú fóliu, ktorá sa nesmie odstrániť.
- Keď k televízoru pripájate stojan, obrazovku položte prednou stranou nadol na vypočítaný stôl alebo plochý podklad, aby nedošlo k poškriabaniu obrazovky.
- Uistite sa, že skrutky sú správne zasunuté a bezpečne utiahnuté. (Ak nie sú dostatočne dotiahnuté, televízor sa po inštalácii môže nakloniť dopredu.) Nepoužívajte nadmernú silu a nedotahujte skrutky príliš silno, pretože sa tým môžu poškodiť a nebudú správne utiahnuté.

Zdvíhanie a premiestňovanie televízora

Pred premiestňovaním alebo zdvíhaním televízora si prečítajte nasledujúce pokyny, aby sa predišlo poškrabaniu alebo poškodeniu televízora a aby sa zabezpečil bezproblémový prenos bez ohľadu na typ a veľkosť.

- Odporúča sa premiestňovať televízor v škatuli alebo v pôvodnom balení, v ktorom bol televízor dodaný.
- Pred premiestňovaním alebo zdvíhaním televízora odpojte napájací kábel a všetky káble.
- Aby sa zabránilo poškodeniu, pri manipulácii s televízorom by mala byť obrazovka otočená smerom od vás.



- Pevne uchopte vrchnú a spodnú časť rámu televízora. Uistite sa, že nedržíte priehľadnú časť, reproduktor ani oblasť mriežky reproduktora.

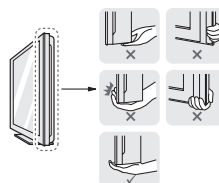

- Veľký televízor by mali premiestňovať minimálne 2 ľudia.
- Pri ručnom premiestňovaní televízora držte televízor podľa nasledujúceho obrázku.

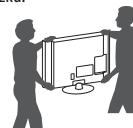

- Pri premiestňovaní televízora sa vyhýbajte nárazom a nadmernému chveniu.
- Pri premiestňovaní televízora držte televízor vzpriamene, neotáčajte ho nabok ani ho nenahýňajte doľava alebo doprava.
- Nevyvíjajte nadmerný tlak, ktorý by mohol spôsobiť napnutie/ohnutie rámu. Mohlo by to viesť k poškodeniu obrazovky.
- Pri manipulácii s televízorom dávajte pozor, aby ste nepoškodili vysúvacie tlačidlá.



- Nikdy sa nedotýkajte obrazovky, pretože to môže viesť k jej poškodeniu.
- Nepremiestňujte televízor ťahaním za držiaky káblov, pretože by sa držiaky mohli zlomiť a mohlo by dôjsť k zraneniu osôb alebo poškodeniu televízora.

Používanie tlačidla

Prostredníctvom tlačidla môžete jednoducho ovládať funkcie televízora.

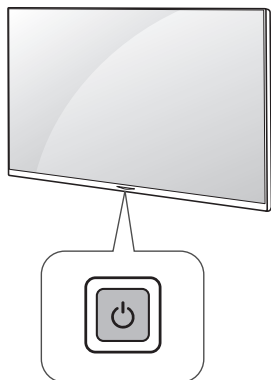

Základné funkcie

SLOVENČINA



Napájanie zapnuté (Stlačte)
Vypnúť napájanie (Stlačte a podržte)
Ovládanie ponuky (Stlačte¹)
Výber ponuky (Stlačte a podržte²)

- 1 Pre navigáciu v ponuke krátko stlačte tlačidlo, keď je televízor zapnutý.
- 2 Funkciu môžete používať prostredníctvom ponuky ovládania.

Nastavenie ponuky

Keď je televízor zapnutý, stlačte raz tlačidlo . Položky ponuky môžete upraviť prostredníctvom tlačidla.

	Vypnite televízor.
	Zmena vstupného zdroja.
	Prechádzanie cez uložené programy.
	Nastavenie úrovne hlasitosti.

Umiestnenie na stôl

- 1 Zdvihnite televízor, položte ho na stôl a upravte ho do zvislej polohy.
 - Nechajte medzeru od steny (najmenej) 10 cm kvôli dostatočnému vetraniu.

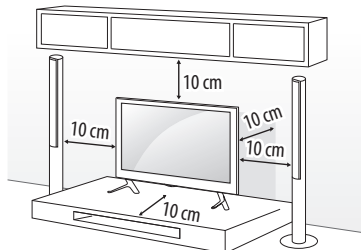

- 2 Zapojte napájací kábel do elektrickej zásuvky.



- Neumiestňujte televízor do blízkosti alebo na zdroje tepla, aby nedošlo k požiaru alebo iným typom poškodenia.
- Pri montáži výrobku neaplikujte na skrutkovacie časti cudzie látky (oleje, mazivá atď.). (Inak hrozí poškodenie výrobku.)

Upevnenie televízora k stene

(Táto funkcia nie je dostupná pre všetky modely.)

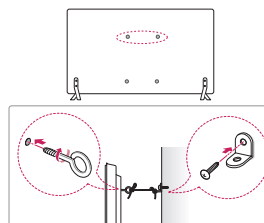

- 1 Vložte a pritiahnite skrutky s okom alebo televízne konzoly a skrutky na zadnej strane televízora.
 - Ak sú v mieste pre skrutky s okom vložené iné skrutky, najprv odstráňte tieto skrutky.
- 2 Nástenné konzoly pripievňte skrutkami k stene.
Postavte nástenné konzoly a skrutky s okom na zadnej časti televízora oproti sebe.
- 3 Pevne spojte skrutky s okom a nástenné konzoly pomocou silnej šnúry. Šnúra musí viesť vodorovne s rovným povrchom.



- Dbajte na to, aby deti neliezli na televízor, ani sa naň nevešali.
- Na zabezpečenie televízora použite dostatočne veľkú a silnú plošinu alebo skrinku.
- Konzoly, skrutky a lanká nie sú súčasťou dodávky. Môžete si ich zakúpiť u svojho lokálneho predajcu.

Umiestnenie na stenu

K zadnej strane televízora opatrne pripojte voliteľnú nástennú konzolu a nainštalujte ju na pevnú stenu kolmú k podlahe. Ak chcete pripojiť televízor k iným stavebným materiálom, obráťte sa na kvalifikovaných pracovníkov. Spoločnosť LG odporúča, aby montáž vykonal vyskolený profesionálny inštalatér. Odporúčame vám používať nástennú konzolu spoločnosti LG. Nástenná konzola od spoločnosti LG sa jednoducho presúva aj s pripojenými káblami. Ak nepoužívate nástennú konzolu spoločnosti LG, používajte takú nástennú konzolu, pri ktorej je zariadenie primerane zabezpečené v stene s dostatkom miesta na umožnenie pripojenia externých zariadení. Pred inštaláciou pevných nástenných konzol sa odporúča pripojiť všetky káble.

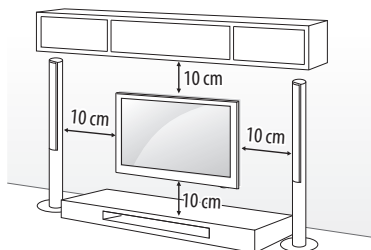

Použite skrutky a nástennú konzolu, ktoré spĺňajú normy asociácie VESA. Štandardné rozmery súprav držiakov na stenu sú popísané v nasledujúcej tabuľke.

Položky zakúpené samostatne (Nástenná konzola)

Model	32/43LJ51**	49LJ51**
VESA (A x B) (mm)	200 x 200	300 x 300
Štandardná skrutka	M6	M6
Počet skrutiek	4	4
Nástenná konzola	LSW240B MSW240	LSW350B MSW240

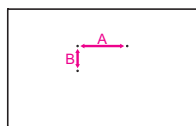

- Pred inštaláciou TV na stenu odstráňte stojan vykonaním postupu montáže stojana v opačnom poradí krokov.
- Pri montáži montážneho držiaka na stenu odporúčame chrániť otvor pre stojan lepiacou páskou, aby ste predišli vniknutiu prachu a hmyzu. (V závislosti od modelu)

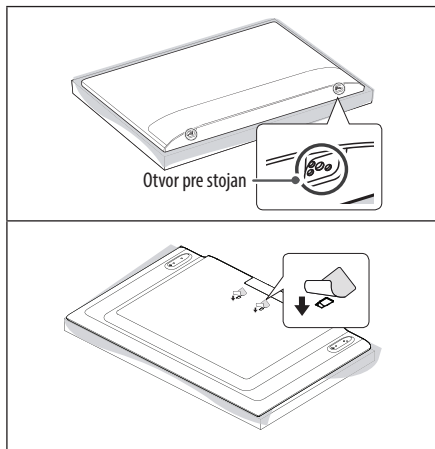

Pripojenia (upozornenia)

K televízoru môžete pripájať rôzne externé zariadenia a prepínaním režimov vstupu vybrať príslušné externé zariadenie. Viac informácií o pripájaní externého zariadenia nájdete v príručke dodanej s príslušným zariadením.

Dostupné externé zariadenia sú: HD prijímače, DVD prehrávače, videorekordéry, zvukové systémy, úložné zariadenia USB, počítač, herné zariadenia a iné externé zariadenia.

- Pripojenie externého zariadenia sa môže líšiť podľa príslušného modelu.
- Externé zariadenia pripájajte k televízoru bez ohľadu na poradie TV portu.
- Ak zaznamenávate televízny program na DVD rekordér alebo videorekordér, pripojte televízny vstupný signálový kábel k televízoru cez DVD rekordér alebo videorekordér. Viac informácií o zaznamenávaní nájdete v príručke dodanej s pripojeným zariadením.
- Postupujte podľa pokynov v príručke k externému zariadeniu.
- Ak pripájate k televízoru herné zariadenie, použite kábel dodaný s herným zariadením.
- V režime PC sa môže s rozlíšením, vertikálnym vzorom, kontrastom alebo jasom spájať šum. Ak je prítomný šum, zmeňte výstup z PC na iné rozlíšenie, zmeňte obnovovací kmitočet na iný kmitočet, prípadne nastavujte v ponuke OBRAZ jas a kontrast, až kým nedosiahnete čistý obraz.
- V režime PC sa v závislosti od grafickej karty môže stať, že určité nastavenia rozlíšenia nemusia pracovať správne.

Prípojenie antény

Prípojte televízor ku konektoru antény v stene prostredníctvom kábla RF (75 Ω).

- Ak chcete používať viac ako 2 monitory, použite rozdeľovač signálu.
- Ak je kvalita obrazu slabá, na vylepšenie kvality obrazu správne pripojte zosilňovač signálu.
- Ak je pripojená anténa a kvalita obrazu je nízka, skúste otočiť anténu správnym smerom.
- Kábel na pripojenie antény a konvertor nie sú súčasťou dodávky.
- Podporovaný formát zvuku DTV: MPEG, Dolby Digital, Dolby Digital Plus, HE-AAC

Prípojenie adaptér



- Uistite sa, že ste najprv pripojili televízor k sieťovému adaptéru DC, a až potom zapojte napájaciu zástrčku televízora do elektrickej zásuvky v stene.

Prípojenie so satelitnou anténou

(Len satelitné modely)

Prípojte televízor k satelitnej parabolickej anténe cez konektor satelitu prostredníctvom kábla RF (75 Ω).

Prípojenie modul CI

Prezeranie zakódovaných (platených) služieb v digitálnom televíznom režime.

- Skontrolujte, či je modul CI vložený do otvoru na kartu PCMCIA v správnom smere. Ak modul nie je vložený správne, môže dôjsť k poškodeniu televízora a otvoru na kartu PCMCIA.
- Ak televízor po pripojení modulu CI+ CAM nezobrazuje žiadne video ani zvuk, kontaktujte operátora pozemného/káblového/satelitného vysielania.

Iné pripojenia

Prípojte váš televízor k externým zariadeniam. Ak chcete získať lepšiu kvalitu obrazu a zvuku, pripojte externé zariadenie a televízor pomocou kábla HDMI. Samostatný kábel nie je súčasťou dodávky.

- Podporovaný formát zvuku cez konektor HDMI :
Dolby Digital / Dolby Digital Plus (32 kHz / 44,1 kHz / 48 kHz),
PCM (32 kHz / 44,1 kHz / 48 kHz / 96 kHz / 192 kHz)
(V závislosti od modelu)

Dialkový ovládač

(Niektoré tlačidlá a služby nemusia byť k dispozícii v závislosti od modelu alebo regiónu.)

Popisy v tejto príručke vychádzajú z tlačidiel diaľkového ovládača. Pozorne si prečítajte túto príručku a používajte televízor správne.

Pri výmene batérií otvorte kryt priečka pre batérie, vložte batérie (1,5 V, typ AAA) a zachovajte pritom správnu polohu pólov (+) a (-) podľa nálepky vo vnútri priečka a zatvorte kryt priečka pre batérie. Ak chcete batérie vybrať, postupujte ako pri inštalácii, ibaže v opačnom poradí krokov.

Dbajte na to, aby ste diaľkovým ovládačom mierili na snímač diaľkového ovládania na televízore.



(NAPÁJANIE) Zapínanie a vypínanie televízora.

TV/RAD Výber programu v režime Rádio, TV a DTV.

SUBTITLE Zobrazenie preferovaných titulkov v digitálnom režime.

AD Zapne sa funkcia popisov zvuku.

RATIO Zmena veľkosti obrazu.

(VSTUP) Zmena vstupného zdroja.

Číselné tlačidlá Zadávanie čísiel.

LIST Prístup k zoznamu uložených programov.

Q.VIEW Návrat k predošlému programu.

Nastavenie úrovne hlasitosti.

FAV Služi na prístup k zoznamu obľúbených programov.

GUIDE Zobrazenie Sprievodcu programami.

(STLMÍŤ ZVUK) Vypnutie všetkých zvukov.

Prechádzanie cez uložené programy.

PAGE Prechod na predchádzajúcu alebo nasledujúcu obrazovku.

Tlačidlá teletextu **, TEXT, T.OPT** Tieto tlačidlá sa používajú na zobrazenie teletextu.

(DOMOV) Prístup k DOMOV ponuke.

(Nastavenia) Služi na prístup do ponuky nastavení.

Q.MENU Prístup k rýchlym ponukám.

Navigačné tlačidlá (hore/dole/vľavo/vpravo) Prechádzanie cez ponuky alebo možnosti.

OK Výber ponúk alebo možností a potvrdenie vykonaných nastavení.

BACK Návrat na predchádzajúcu úroveň.

EXIT Zrušenie všetkých obrazoviek OSD a návrat do režimu sledovania TV.

INFO Zobrazenie informácií aktuálneho programu a obrazovky.

REC/* Spustenie nahrávania a zobrazí sa ponuka nahrávania. (Len pre modely s podporou Time Machine^{Ready})

Ovládacie tlačidlá Služi na ovládanie mediálneho obsahu.

Prístup k špeciálnym funkciám v určitých ponukách.

Licencie

Podporované licencie sa môžu u jednotlivých modelov líšiť. Ďalšie informácie o licenciách nájdete na webovej lokalite www.lg.com.

DOLBY AUDIO™

Vyrobené na základe licencie od spoločnosti Dolby Laboratories. Dolby, Dolby Vision, Dolby Audio a dvojitý symbol D sú obchodné značky spoločnosti Dolby Laboratories.

HDMI™

HIGH-DEFINITION MULTIMEDIA INTERFACE

Výrazy HDMI, HDMI High-Definition Multimedia Interface a logo HDMI sú obchodnými známkami alebo registrovanými obchodnými známkami spoločnosti HDMI Licensing, LLC v Spojených štátoch amerických a ďalších krajinách.

DIVX™ HD

This DivX Certified® device has passed rigorous testing to ensure it plays DivX® video.

To play purchased DivX movies, first register your device at vod.divx.com. Find your registration code in the DivX VOD section of your device setup menu.

DivX Certified® to play DivX® video up to HD 1080p, including premium content.

DivX®, DivX Certified® and associated logos are trademarks of DivX, LLC and are used under license.

Covered by DivX Patents 7,295,673; 7,515,710; RE45,052; and others available at [www.divx.com/patents].

Informácie o softvéri typu Open Source

Ak chcete získať zdrojový kód, ktorý sa poskytuje na základe licencie GPL, LGPL, MPL a ďalších licencií typu Open Source (s otvoreným zdrojovým kódom) a ktorý je obsiahnutý v tomto produkte, navštívte webovú lokalitu <http://opensource.lge.com>.

Okrem zdrojového kódu si taktiež môžete prevziať všetky uvedené licenčné podmienky, upozornenia týkajúce sa zrieknutia záruky a autorských práv.

Po zaslaní žiadosti na e-mailovú adresu opensource@lge.com vám spoločnosť LG Electronics tiež poskytne otvorený zdrojový kód na disku CD-ROM za poplatok, ktorý pokrýva náklady spojené s jeho dodaním (ako je cena média, poštovné a balné). Táto ponuka platí tri (3) roky od dátumu zakúpenia daného produktu.

Nastavenia

Automatické nastavenie programu

⚙️ (Nastavenia) ⇨ Kanály ⇨ Automatické ladenie

Slúži na automatické ladenie programov.

- Ak zdroj vstupu nie je správne pripojený, registrácia programov nemusí fungovať.
- Funkcia **Automatické ladenie** nájde len programy, ktoré práve vysielajú.
- Ak je aktivovaný **Rodičovský zámok**, zobrazí sa kontextové okno so žiadosťou o zadanie hesla.

Výber režimu obrazu

⚙️ (Nastavenia) ⇨ Obraz ⇨ Nastavenia režimu obrazu ⇨

Režim obrazu

Výber režimu obrazu optimalizovaný podľa prostredia sledovania alebo programu.

- **Živé** : Zvyší kontrast, jas a ostrosť, takže zobrazí živý obraz.
- **Štandardné** : Zobrazí obraz v štandardných úrovniach kontrastu, jas a ostrosť.
- **Eco/APS** : [V závislosti od modelu]
Funkcia Energy Saver (Šetrič energie) mení nastavenia na televízore tak, aby sa znížila spotreba energie.
- **Kino / Hra** : Poskytuje optimálne zobrazenie pre filmy, hry a fotografie (statické snímky).
- **Šport** : [V závislosti od modelu]
Optimalizuje video obrazu pre zobrazenie dynamických činností so zdôraznením primárnych farieb, ako je biela, trávovozelená alebo bledomodrá.
- **ISF Odborník 1, 2** : Ponuka na nastavenie kvality obrazu, ktorá umožňuje odborníkom i amatérom vychutnávať si ten najlepší divácky zážitok. Toto je ponuka úprav určená pre odborníkov na ladenie obrazu s certifikátom ISF. (Logo ISF možno používať len na televízoroch s certifikátom ISF.)
ISFccc: Imaging Science Foundation Certified Calibration Control (Nadácia pre vedu o zobrazovaní a kontrole certifikovanej kalibrácie)
- V závislosti od vstupného signálu sa môže dostupný rozsah obrazových režimov líšiť.
- Režim **ISF Odborník** mode je určený pre profesionálov na ladenie obrazu pri ovládaní a jemnom doladovaní obrazu podľa konkrétneho obrazu. Pri štandardnom obraze nemusí byť efekt až taký dramatický.
- Funkcia ISF je dostupná iba v niektorých modeloch.
- Zmena režimu **Režim obrazu** môže zmeniť nastavenia režimov **Šetrenie energie** a **Optimalizácia jas a podla rýchlosti pohybu** a ovplyvniť tiež spotrebu energie.

Jemné doladenie režimu obrazu

⚙️ (Nastavenia) ⇨ Obraz ⇨ Nastavenia režimu obrazu

Táto funkcia umožňuje vykonávať podrobné nastavenia pre zvolený režim obrazu.

- **Podsivietenie** : Ovládanie úrovne jas obrazovky nastavením podsivietenia. Čím je nastavenie bližšie k 100, tým jasnejšia je obrazovka.
- **Kontrast** : Nastavenie kontrastu jasných a tmavých oblastí obrázka. Čím je nastavenie bližšie k 100, tým vyšší je kontrast.
- **Jas** : Nastavenie celkového jas obrazovky. Čím je nastavenie bližšie k 100, tým jasnejšia je obrazovka.
- **Ostrosť** : Nastavenie ostrosti obrazu. Čím je nastavenie bližšie k 50, tým ostrejší a zreteľnejší je obraz.
- **Farba** : Zníženie alebo zvýšenie sýtosti farieb na obrazovke. Čím je nastavenie bližšie k 100, tým sýtejšia je farba.
- **Odtieň** : Nastavenie vyváženia farieb zobrazených na obrazovke medzi červenou a zelenou. Čím je nastavenie bližšie k Červená 50, tým červenejšia bude farba. Čím je nastavenie bližšie k Zelená 50, tým zeleňšia bude farba.
- **Fareb. tón** : Nastavenie teploty farieb od studených po teplé.
- V závislosti od vstupného signálu alebo iných nastavení obrazu sa rozsah detailov položiek, ktoré možno nastavovať, môže líšiť.

Nastavenie rozšíreného ovládania

⚙️ (Nastavenia) ⇨ Obraz ⇨ Nastavenia režimu obrazu ⇨

Rozšírené ovládanie / Pokročilé ovládanie

Kalibrácia obrazovky pre každý režim obrazu alebo úprava nastavení obrazu pre špeciálnu obrazovku.

- **Dynamický kontrast** : Nastavenie kontrastu na optimálnu úroveň podľa jas obrazu.
- **Dynamický zafarbenie** : Nastavenie farieb pre prirodzenejší vzhľad farieb obrazu.
- **Preferovaná Farba** : Nastavenie farieb kože, trávy a oblohy podľa osobných preferencií.
- **Gamma** : Nastavenie gradačnej krivky podľa výstupu obrazového signálu vo vzťahu k vstupnému signálu.
- **Spektrum farieb** : Výber rozsahu farieb, ktoré možno znázorniť.
- **Vylepšenie okrajov** : Okraje videa sa zobrazia jasnejšie a zreteľnejšie, no prirodzene.
- **Farebný filter** : Filtrovanie špecifického spektra farieb vo farbách RGB na presné a jemné doladenie sýtosti farieb a odtieňa.
- **Vyváženie bielej** : Nastavenie celkového tónu obrazovky podľa požiadaviek.
- **Systém riadenia farieb** : Tento systém používajú odborníci, keď nastavujú farbu pomocou testovacieho vzoru. Môžu si vybrať zo šiestich farebných oblastí (Červená/Zelená/Modrá/Azúrová / Purpurová/Žltá) bez ovplyvnenia iných farebných oblastí. Pri štandardnom obraze nemusia úpravy spôsobiť viditeľné zmeny farieb.
- V závislosti od vstupného signálu alebo iných nastavení obrazu sa rozsah detailov položiek, ktoré možno nastavovať, môže líšiť.

Nastavenie ďalších možností obrazu

⚙️ (Nastavenia) ⇨ Obraz ⇨ Nastavenia režimu obrazu ⇨ Možnosti obrazu

Úprava podrobných nastavení obrazu.

- **Redukcia šumu** : Eliminuje šum v obraze.
- **MPEG Redukcia šumu** : Eliminuje šum generovaný pri vytváraní digitálnych obrazových signálov.
- **Úroveň čiernej** : Nastavuje jas a kontrast obrazovky podľa úrovne čiernej vo vstupnom obraze prostredníctvom sýtosti čiernej farby (úroveň čiernej) na obrazovke.
- **Skutočné kino** : Optimalizácia obrazovky na sledovanie filmov.
- **Optimalizácia jasu podľa rýchlosti pohybu** : Automatické prispôbenie jasu a zníženie miery rozmazania obrazu na základe obrazových údajov na minimalizovanie námahy očí.
- V závislosti od vstupného signálu alebo iných nastavení obrazu sa rozsah detailov položiek, ktoré možno nastavovať, môže líšiť.

Obnovenie nastavení obrazu

⚙️ (Nastavenia) ⇨ Obraz ⇨ Nastavenia režimu obrazu ⇨ Obnov. nast. obr.

Obnoví nastavenia obrazu upravené používateľom. Obnoví sa každý režim obrazu. Vyberte režim obrazu, ktorý chcete obnoviť.

Používanie funkcie Šetrenie energie

⚙️ (Nastavenia) ⇨ Obraz ⇨  Šetrenie energie

Zníženie spotreby energie úpravou maximálneho jasu obrazovky.

- **Automaticky** : [V závislosti od modelu]
Snímač na televízore zisťuje aktuálnu úroveň okolitého osvetlenia a automaticky upravuje jas obrazovky.
- **Vyp.** : Slúži na vypnutie šetrenia energie.
- **Minimálne / Stredné / Maximálne** : Slúži na výber prednastavených úrovní šetrenia energie.
- **Vypnúť obrazovku** : Obrazovka sa vypne a prehráva sa iba zvuk. Obrazovku môžete znova zapnúť stlačením ktoréhokoľvek tlačidla na diaľkovom ovládaní okrem tlačidla napájania.
- V závislosti od nastavenia funkcie **Šetrenie energie (Automaticky/Maximálne)** nemusí byť možné nastaviť položku **Podsvietenie**.

V takom prípade použite cestu ⚙️ (Nastavenia) ⇨ Obraz ⇨  **Šetrenie energie** a vyberte možnosť **Vyp.** alebo **Minimálne**.

Používanie funkcie Režim starostlivosti o zrak

⚙️ (Nastavenia) ⇨ Obraz ⇨ Režim starostlivosti o zrak

Ak túto možnosť zapnete, teplota farieb sa automaticky upraví tak, aby sa znížila námaha očí.

- **Zap.** : Slúži na automatické nastavenie teploty farieb na obrazovke.
- **Vyp.** : Slúži na vypnutie funkcie **Režim starostlivosti o zrak**.

Výber zvukového režimu

⚙️ (Nastavenia) ⇨ Zvuk ⇨ Nastavenia režimu zvuku ⇨ Režim zvuku

Slúži na nastavenie zvuku televízora na optimálnu úroveň podľa zvoleného režimu zvuku.

- **Štandard** : Optimalizácia zvuku pre všetky druhy obsahu.
- **Čistý hlas** : Zosilní čistotu hlasu z TV.
- **Hudba** : [V závislosti od modelu] Optimalizácia zvuku pre hudbu.
- **Kino** : Optimalizácia zvuku pre filmy.
- **Šport** : [V závislosti od modelu] Optimalizácia zvuku pre športy.
- **Hra** : Optimalizácia zvuku pre hranie hier.

Nastavenie vyváženia zvuku

⚙️ (Nastavenia) ⇨ Zvuk ⇨ Nastavenia režimu zvuku ⇨ Vyváženie

Možno upraviť hlasitosť ľavého a pravého reproduktora.

Používanie funkcie Zvukový efekt

⚙️ (Nastavenia) ⇨ Zvuk ⇨ Nastavenia režimu zvuku

Používateľ môže zvoliť rôzne zvukové efekty.

- **Virtuálny priestorový zvuk** : Vychutnajte si ohromujúci zvuk pomocou virtuálneho viackanálového efektu priestorového zvuku.
- **Ekvalizér** : Požadovaný zvuk môžete nastaviť priamo úpravou ekvalizéra.
- **Obnoviť nastavenia** : Nastavenie zvukových efektov je možné obnoviť.
- Táto funkcia je dostupná len ak je režim zvuku **Režim zvuku** nastavený na hodnotu **Štandard**.

Používanie reproduktora TV

⚙️ (Nastavenia) ⇨ Zvuk ⇨ Zvukový výstup ⇨ Interný reproduktor TV

[V závislosti od modelu]

Zvuk vystupuje cez reproduktor TV.

Používanie vonkajšieho reproduktora

⚙️ (Nastavenia) ⇒ Zvuk ⇒ Zvukový výstup ⇒ Zvukový výstup (Optický)

[V závislosti od modelu]

Zvuk vystupuje cez reproduktor pripojený k optickému portu.

- Funkcia Simplink je podporovaná.

Používanie Interný reproduktor TV + Zvukový výstup (optický)

⚙️ (Nastavenia) ⇒ Zvuk ⇒ Zvukový výstup ⇒ Interný reproduktor TV + zvukový výstup (Optický)

[V závislosti od modelu]

Zvuk súčasne prehrávajú zabudované reproduktory televízora a zvukové zariadenie pripojené k výstupnému optickému portu digitálneho zvuku.

Pripojenie a používanie zvukového zariadenia spoločnosti LG

⚙️ (Nastavenia) ⇒ Zvuk ⇒ Zvukový výstup ⇒ Synchronizácia zvuku LG (Optický)

[V závislosti od modelu]

Pripojte zvukové zariadenie spoločnosti LG s logom  k portu optického výstupu digitálneho zvuku. Zvukové zariadenie spoločnosti LG umožňuje vychutnať si naplno bohatý a plný zvuk.

Používanie Digitálny Zvukový Výstup

⚙️ (Nastavenia) ⇒ Zvuk ⇒ Zvukový výstup ⇒ Interný reproduktor TV + zvukový výstup (Optický) ⇒ Digitálny Zvukový Výstup

[V závislosti od modelu]

Slúži na nastavenie Digitálny Zvukový Výstup.

Položka	Zvukový vstup	Výstup digitálneho zvuku
Autom.	MPEG	PCM
	Dolby Digital	Dolby Digital
	Dolby Digital Plus	Dolby Digital
	HE-AAC	Dolby Digital
PCM	Všetko	PCM

Synchronizácia zvuku a obrazu

⚙️ (Nastavenia) ⇒ Zvuk ⇒ Nastavenie synchronizácie AV Sync

[V závislosti od modelu]

Synchronizuje obraz a zvuk priamo, keď sa nezhodujú. Ak nastavíte položku **Nastavenie synchronizácie AV Sync** na možnosť **Zap.**, môžete nastaviť výstup zvuku (reproduktory TV alebo externý reproduktor) obrazu na obrazovke.

- Ak vyberiete možnosť **Bypass**, signál vysielania alebo zvuk z externých zariadení sa prehráva bez oneskorenia. Výstup zvuku môže predbiehať video kvôli času, ktorý televízor potrebuje na spracovanie vstupu videa.

Používanie funkcie SIMPLINK

[V závislosti od modelu]

SIMPLINK je funkcia, vďaka ktorej môžete pohodlne ovládať a spravovať rôzne multimediálne zariadenia iba pomocou diaľkového ovládania televízora prostredníctvom ponuky SIMPLINK.

1 Pomocou kábla HDMI prepojte konektor **HDMI IN** na televízore s konektorom HDMI zariadenia podporujúceho funkciu SIMPLINK.

- [V závislosti od modelu]

V prípade domáceho kina s podporou funkcie SIMPLINK prepojte konektory HDMI tak, ako je to uvedené vyššie, a pomocou optického kábla prepojte optický konektor výstupu digitálneho zvuku na televízore s optickým konektorom vstupu digitálneho zvuku na zariadení podporujúcom funkciu SIMPLINK.

2 Vyberte položku **⚙️ (Nastavenia) ⇒ Všeobecné ⇒ SIMPLINK**. Zobrazí sa okno s ponukou funkcie SIMPLINK.

3 V okne nastavenia funkcie SIMPLINK nastavte položku SIMPLINK na možnosť **Zap.**

4 Upravte nastavenia položky **Aut. synchronizácia po pripojení napájania** na možnosť **Zap.** alebo **Vyp.**

- Môžete tiež nastaviť funkciu SIMPLINK v časti  (**DOMOV**) ⇒ **Vstupy** ⇒ **SIMPLINK**. V okne ponuky funkcie SIMPLINK vyberte zariadenie, ktoré chcete ovládať.
- Táto funkcia je kompatibilná len so zariadeniami s logom SIMPLINK.
- Ak chcete používať funkciu SIMPLINK, je potrebné použiť vysokorychlostný kábel HDMI® (s funkciou CEC (Consumer Electronics Control)). Vysokorychlostné káble HDMI® používajú kolík č. 13 na výmenu informácií medzi zariadeniami.
- Ak televízor prepnete na iný vstup, zariadenie s podporou funkcie SIMPLINK sa zastaví.
- Ak používate aj zariadenie od iného výrobcu s funkciou HDMI-CEC, zariadenie s podporou funkcie SIMPLINK nemusí fungovať správne.
- [V závislosti od modelu]

Ak vyberiete alebo spustíte prehrávanie obsahu zo zariadenia s funkciou domáceho kina, automaticky sa pripojí **Reproduktor DK(Reproduktor)**.

Ak chcete používať funkciu **Reproduktor DK(Reproduktor)**, nezabudnite na pripojenie použiť optický kábel (predáva sa samostatne).

Opis funkcie SIMPLINK

- **Priame prehrávanie** : Slúži na okamžité prehrávanie obsahu multimedialneho zariadenia na televízora.
- **Ovládanie zariadení pomocou diaľkového ovládania televízora** : Slúži na spravovanie multimedialneho zariadenia pomocou diaľkového ovládania televízora.
- **Hlavné vypnutie napájania** : Ak nastavíte v nastaveniach funkcie SIMPLINK možnosť **Aut. synchronizácia po pripojení napájania** na hodnotu **Zap.** a vypnete televízor, zariadenia pripojené k televízoru prostredníctvom funkcie SIMPLINK sa tiež vypnú.
- **Hlavné zapnutie napájania** : Ak je funkcia **Aut. synchronizácia po pripojení napájania** nastavená v nastaveniach funkcie SIMPLINK na hodnotu **Zap.**, pri zapnutí zariadenia pripojeného prostredníctvom funkcie SIMPLINK sa zapne aj televízor. (Správanie sa môže líšiť v závislosti od pripojeného zariadenia.)
- **Reproduktor** : [V závislosti od modelu]
Slúži na výber reproduktorov domáceho kina alebo televízora.

Nastavenie hesla

⚙️ (Nastavenia) ⇨ Bezpečnosť ⇨ Nastaviť heslo

Nastaví alebo zmení heslo televízora.

- Heslo je z výroby nastavené na '0000'.
- V prípade, že ako krajinu zvolíte Francúzsko, heslo nebude '0000' ale '1234'.
- V prípade, že ako krajinu zvolíte Francúzsko, heslo sa nedá nastaviť na '0000'.

Použitie možnosti Obnoviť pôvodné nastavenia

⚙️ (Nastavenia) ⇨ Všeobecné ⇨ Vynulovať na úvodné nastavenia

Všetky uložené informácie sa odstraňuje a nastavenia televízora sa obnovia.

Televízor sa vypne a zapne a všetky nastavenia sú obnovené na pôvodné hodnoty.

- Ak sa používa funkcia **Rodičovský zámok**, zobrazí sa kontextové okno so žiadosťou o zadanie hesla.
- Počas spúšťania nevypínajte napájanie.

Odobratie zariadenia USB

Zvoľte pripojené USB z ponuky  (**DOMOV**) ⇨ **Vstupy** a vyberte tlačidlo **Vysunúť**, čím odpojíte úložné zariadenie USB.

Keď sa zobrazí hlásenie o odobratí zariadenia USB, odpojte zariadenie od televízora.

- Po výbere úložného zariadenia na odobratie už nemožno čítať jeho obsah. Takéto úložné zariadenie USB odpojte a znova pripojte.

Používanie úložného zariadenia USB –výstraha

- Ak úložné zariadenie obsahuje zabudovaný program na automatické rozpoznanie zariadení alebo používa vlastný ovládač, nemusí fungovať.
- Niektoré úložné zariadenia USB nemusia fungovať alebo môžu fungovať nesprávne.
- Používajte len úložné zariadenia USB, ktoré sú naformátované v systéme súborov Windows FAT32 alebo NTFS.
- V prípade externých pevných diskov USB odporúčame použiť zariadenia s menovitým napätím nižším ako 5 V a menovitým prúdom nižším ako 500 mA.
- Odporúčame používať kľúče USB s kapacitou maximálne 32 GB a pevné disky USB s kapacitou maximálne 2 TB.
- Ak pevný disk USB s funkciou úspory energie nefunguje správne, vypnite a znova zapnite napájanie. Podrobnejšie informácie nájdete v používateľskej príručke k pevnému disku USB.
- Údaje na úložnom zariadení USB sa môžu poškodiť, preto si vždy zálohujte dôležité súbory na iné zariadenia. Za údržbu údajov vždy zodpovedá používateľ a výrobca nenesie žiadnu zodpovednosť za prípadnú stratu údajov.

Súbory podporované knižnicou Moje médiá

- Minimálna rýchlosť prenosu údajov : 20 Mb/s (megabitov za sekundu)
- Podporované formáty externých titulkov : *.smi, *.srt, *.sub (MicroDVD, SubViewer1.0/2.0), *.ass, *.ssa, *.txt (TMplayer), *.psb (PowerDivX)
- Podporované formáty interných titulkov: XSUB (Podpora interných titulkov generovaných z kodeku DivX6)

Podporované formáty videa

- Maximálne : 1920 x 1080 @ 30p (len pre Motion JPEG 640 x 480 @ 30p)
- .asf, .wmv
[Video] MPEG-4 Part2, XViD, H.264/AVC, VC1 (WMV3, WVC1), MP43
[Zvuk] Standard WMA, WMA9(Pro), MP3, AAC, AC3
- .divx, .avi
[Video] MPEG-2, MPEG-4 Part2, DivX3.11, DivX4, DivX5, DivX6, XViD, H.264/AVC
[Zvuk] HE-AAC, LPCM, ADPCM, MPEG-1 Layer I, MPEG-1 Layer II, Dolby Digital, MPEG-1 Layer III (MP3)
- .ts, .trp, .tp, .mts, .m2ts
[Video] H.264/AVC, MPEG-2, H.265/HEVC
[Zvuk] MPEG-1 Layer I, MPEG-1 Layer II, MPEG-1 Layer III (MP3), Dolby Digital, Dolby Digital Plus, AAC, HE-AAC
- .vob
[Video] MPEG-1, MPEG-2
[Zvuk] Dolby Digital, MPEG-1 Layer I, MPEG-1 Layer II, DVD-LPCM
- .mp4, .m4v, .mov
[Video] MPEG-2, MPEG-4 Part2, DivX3.11, DivX4, DivX5, XViD, H.264/AVC
[Zvuk] AAC, MPEG-1 Layer III (MP3)
- .mkv
[Video] MPEG-2, MPEG-4 Part2, XViD, H.264/AVC
[Zvuk] HE-AAC, Dolby Digital, MPEG-1 Layer III (MP3), LPCM
- motion JPEG
[Video] MJPEG
[Zvuk] LPCM, ADPCM
- .mpg, .mpeg, .mpe
[Video] MPEG-1, MPEG-2
[Zvuk] MPEG-1 Layer I, MPEG-1 Layer II, Dolby Digital, LPCM
- .dat
[Video] MPEG-1, MPEG-2
[Zvuk] MP2
- .flv
[Video] Sorenson H.263, H.264/AVC
[Zvuk] MP3, AAC, HE-AAC
- .3gp
[Video] H.264/AVC, MPEG-4 Part2
[Zvuk] AAC, AMR(NB/WB)

Podporované formáty zvuku

- Typ súboru : .mp3
[Prenosová rýchlosť] 32 Kbps ~ 320 Kbps
[Vzorkovacia frekvencia] 16 kHz – 48 kHz
[Podpora] MPEG1, MPEG2, Layer2, Layer3
- Typ súboru : AAC
[Prenosová rýchlosť] Volný formát
[Vzorkovacia frekvencia] 8 kHz – 48 kHz
[Podpora] ADIF, ADTS
- Typ súboru : M4A
[Prenosová rýchlosť] Volný formát
[Vzorkovacia frekvencia] 8 kHz – 48 kHz
[Podpora] MPEG-4
- Typ súboru : WMA
[Prenosová rýchlosť] 128 Kbps ~ 320 Kbps
[Vzorkovacia frekvencia] 8 kHz – 48 kHz
[Podpora] WMA7, WMA8, WMA9 Standard
- Typ súboru : WMA10 Pro
[Prenosová rýchlosť] ~ 768 Kbps
[Kanál / Vzorkovacia frekvencia]
M0 : až do 2 kanálov pri 48 kHz
(Okrem režimu LBR),
M1 : až do 5.1 kanálov pri 48 kHz,
M2 : až do 5.1 kanálov pri 96 kHz
[Podpora] WMA10 Pro
- Typ súboru : OGG
[Prenosová rýchlosť] Volný formát
[Vzorkovacia frekvencia] 8 kHz – 48 kHz
[Podpora] OGG Vorbis
- Typ súboru : WAV
[Prenosová rýchlosť] 64 kb/s ~ 1,5 Mb/s
[Vzorkovacia frekvencia] 8 kHz – 48 kHz
[Podpora] LPCM
[Bitová hĺbka] 8 bitov / 16 bitov / 24 bitov

Podporované formáty fotografie

- Kategória: jpeg, jpg, jpe
[Dostupné typy súborov]
SOF0: Základná línia
SOF1: Sekvenčné rozšírenie
SOF2: Progressívne
[Veľkosť fotografie]
Minimálna : 64 x 64
Maximálna (Normálny typ) : 15 360 (Š) x 8 640 (V)
Maximálna (Progressívny typ) : 1 920 (Š) x 1 440 (V)
- Kategória : BMP
[Veľkosť fotografie] Minimálna : 64 x 64, Maximálna : 9600 x 6 400
- Kategória : PNG
[Dostupné typy súborov] Prekladaná, Neprekladaná
[Veľkosť fotografie]
Minimálna : 64 x 64
Maximálna (Prekladaná) : 1 200 x 800
Maximálna (Neprekladaná) : 9 600 x 6 400
- Súbory vo formátoch BMP a PNG sa môžu zobrazovať pomalšie ako súbory vo formáte JPEG.

Zobrazenie webovej príručky

Podrobnejšie informácie o používateľskej príručke nájdete na webovej lokalite www.lg.com.

Nastavenie Externého Ovládacieho Zariadenia

Ak chcete získať informácie o nastaveniach externého ovládacieho zariadenia, navštívte lokalitu www.lg.com.

Riešenie problémov

Nemožno ovládať televízor pomocou diaľkového ovládača.

- Skontrolujte snímač diaľkového ovládača na produkte a skúste znova.
- Skontrolujte, či nie je medzi produktom a diaľkovým ovládačom nejaká prekážka.
- Skontrolujte, či batérie stále fungujú a či sú správne uložené (⊕ na ⊕, ⊖ na ⊖).

Žiadny obraz ani zvuk.

- Skontrolujte, či je produkt zapnutý.
- Skontrolujte, či je napájací kábel zapojený do zásuvky.
- Skontrolujte, či je zásuvka v poriadku tým, že k nej pripojíte iné produkty.

Televízor sa náhle vypne.

- Skontrolujte nastavenia kontroly napájania. Mohlo dôjsť k výpadku elektrického prúdu.
- Skontrolujte, či nie je v nastaveniach možnosti **Časovače** nastavená funkcia **Automatické vypínanie** (V závislosti od modelu) / **Časovač vypnutia** / **Časovač vypínania**.
- Ak je televízor zapnutý, ale neprijíma žiadny signál, televízor sa po 15 minútach automaticky vypne.

Pri pripájaní k počítaču (pomocou kábla HDMI) sa zobrazí správa „**Žiadny signál**“ alebo „**Neplatný formát**“.

- Pomocou diaľkového ovládača televízor vypnite a zapnite.
- Znovu pripojte kábel HDMI.
- Pri zapnutom televízore reštartujte počítač.

Neobvyklý obraz

- Ak je produkt na dotyk studený, po zapnutí môže mierne „blikat“. Ide o bežný jav, nejde o poruchu produktu.
- Tento panel je pokročilým produktom, ktorý disponuje miliónmi pixelov. Na paneli môžete vidieť malé čierne bodky alebo jasne sfarbené bodky (červené, modré alebo zelené) s veľkosťou 1 ppm. Nenaznačujú to žiadnu poruchu a nemá to vplyv na výkon a spoľahlivosť produktu.
Tento jav sa vyskytuje aj u produktov inej značky a nezakladá nárok na výmenu produktu alebo vrátenie peňazí.
- V závislosti od vašej polohy pri pozeraní (zľava/sprava/zhora/zdola) sa vám môže zdať, že jas a farby panela sa menia.
Tento jav sa vyskytuje v dôsledku vlastností panela. Nesúvisí s výkonom produktu a nejde o poruchu.
- Zobrazovanie statického obrázka na dlhší čas môže spôsobiť vypálenie obrazu. Na obrazovke nezobrazujte dlhší čas nehybný obraz.

Sprievodné zvuky

- „Praskot“: pri sledovaní alebo vypínaní televízora môžete počuť praskot, ktorý vzniká pri tepelnom zmršťovaní plastov v dôsledku zmeny teploty a vlhkosti. Tento zvuk je bežný v prípade produktov, v ktorých sa vyžaduje tepelná deformácia.
- Bzučanie elektrických obvodov alebo panela: vysokorychlostný prepínací obvod, ktorý poskytuje prevažné množstvo prúdu potrebného na prevádzku produktu, generuje nízkofrekvenčný zvuk. Tento zvuk sa líši v závislosti od produktu.
Generovaný zvuk nemá vplyv na výkon a spoľahlivosť produktu.

Technické parametre

Modul CI (Š x V x H)		100,0 mm x 55,0 mm x 5,0 mm
Podmienky prostredia	Prevádzková teplota	0 °C až 40 °C
	Prevádzková vlhkosť	Menej ako 80 %
	Teplota pri skladovaní	-20 °C až 60 °C
	Vlhkosť pri skladovaní	Menej ako 85 %

(V závislosti od krajiny)

	Digitálna TV			Analogová televízia
Televízny systém	DVB-S/S2 DVB-C DVB-T DVB-T2			PAL/SECAM, B/G, D/K, I, SECAM L
Pokrytie kanála (pásmo)	DVB-S/S2	DVB-C	DVB-T/T2	46 ~ 862 Mhz
	950 ~ 2 150 Mhz	46 ~ 890 Mhz	VHF III : 174 ~ 230 Mhz UHF IV : 470 ~ 606 Mhz UHF V : 606 ~ 862 Mhz S pásmo II : 230 ~ 300 Mhz S pásmo III : 300 ~ 470 Mhz	
Maximálny počet programov, ktoré sa dajú uložiť	6 000	2 000		
Impedancia vonkajšej antény	75 Ω			

SLOVENČINA

	32LJ51**	43/49LJ51**
Sietový adaptér AC/DC	Výrobca : Lien Chang Model : LCAP45 Výrobca : APD Model : DA-48G19 Výrobca : Chicony Model : A16-048N2A Výrobca : LG Innotek Model : PSAC-L655A	Výrobca : Lien Chang Model : LCAP40 Výrobca : APD Model : DA-65F19 Výrobca : Chicony Model : A16-065N4A Výrobca : LG Innotek Model : PSAD-L641A
	Vstup : AC 100 - 240 V ~ 50/60 Hz Výstup : DC 19 V --- 2,53 A	Vstup : AC 100 - 240 V ~ 50/60 Hz Výstup : DC 19 V --- 3,42 A

Podporovaný režim HDMI-DTV

Rozlíšenie	Horizontálna Frekvencia (kHz)	Vertikálna Frekvencia (Hz)
640 x 480	31,46	59,94
	31,50	60,00
720 x 480	31,47	59,94
	31,50	60,00
720 x 576	31,25	50,00
1280 x 720	37,50	50,00
	45,00	60,00
	44,96	59,94
	28,12	50,00
1920 x 1080	33,75	60,00
	33,72	59,94
	56,25	50,00
	67,50	60,00
	67,43	59,94
	27,00	24,00
	26,97	23,97
	33,75	30,00
	33,71	29,97

Informácie o pripájaní ku komponentnému portu

Komponentné porty televízora	Y	P _B	P _R
------------------------------	---	----------------	----------------

Porty videovýstupu na DVD prehrávači	Y	P _B	P _R
	Y	B-Y	R-Y
	Y	Cb	Cr
	Y	Pb	Pr

Signál	Komponentný vstup
480i / 576i	0
480p / 576p	0
720p / 1080i	0
1080p	0 (Len pre 50 Hz / 60 Hz)

Podporovaný režim HDMI-PC

Pre režim PC použite vstup HDMI IN 1

Rozlíšenie	Horizontálna Frekvencia (kHz)	Vertikálna Frekvencia (Hz)
640 x 350	31,46	70,09
720 x 400	31,46	70,08
640 x 480	31,46	59,94
800 x 600	37,87	60,31
1024 x 768	48,36	60,00
1152 x 864	54,34	60,05
1360 x 768	47,71	60,01
1280 x 1024	63,98	60,02
1920 x 1080	67,50	60,00

1 : Okrem modelu 32LJ51**



POUŽÍVATEĽSKÁ PRÍRUČKA

EXTERNÉ OVLÁDANIE NASTAVENIE ZARIADENÍ

Pred použitím zariadenia si pozorne prečítajte túto príručku a odložte si ju pre budúce použitie.

KÓDY TLAČIDIEL

- Táto funkcia nie je dostupná pre všetky modely.

Kód (Hexadecimálne)	Funkcia	Poznámka	Kód (Hexadecimálne)	Funkcia	Poznámka
00	CH +, PR +	Tlačidlo diaľkového ovládania	53	Zoznam	Tlačidlo diaľkového ovládania
01	CH -, PR -	Tlačidlo diaľkového ovládania	5B	Ukončiť	Tlačidlo diaľkového ovládania
02	Volume +	Tlačidlo diaľkového ovládania	60	PIP(AD)	Tlačidlo diaľkového ovládania
03	Hlasitosť -	Tlačidlo diaľkového ovládania	61	Modrá	Tlačidlo diaľkového ovládania
06	> (Kláves so šípkou/šípka doprava)	Tlačidlo diaľkového ovládania	63	Žltá	Tlačidlo diaľkového ovládania
07	< (Kláves so šípkou/šípka doľava)	Tlačidlo diaľkového ovládania	71	Zelená	Tlačidlo diaľkového ovládania
08	Power (Napájanie)	Tlačidlo diaľkového ovládania	72	Červená	Tlačidlo diaľkového ovládania
09	Mute (Stlmiť)	Tlačidlo diaľkového ovládania	79	Pomer/Pomer strán	Tlačidlo diaľkového ovládania
0B	Vstup	Tlačidlo diaľkového ovládania	91	AD (Popis zvuku)	Tlačidlo diaľkového ovládania
0E	SPÁNOK	Tlačidlo diaľkového ovládania	7A	Používateľská príručka	Tlačidlo diaľkového ovládania
0F	TV, TV/RAD	Tlačidlo diaľkového ovládania	7C	Smart/Home	Tlačidlo diaľkového ovládania
10 – 19	* Numerické tlačidlá 0 – 9	Tlačidlo diaľkového ovládania	7E	SIMPLINK	Tlačidlo diaľkového ovládania
1A	Q.View/Flashback	Tlačidlo diaľkového ovládania	8E	▶▶ [Forward (dopredu)]	Tlačidlo diaľkového ovládania
1E	FAV [Favorite Channel (Obľúbené kanály)]	Tlačidlo diaľkového ovládania	8F	◀◀ [Rewind (Pretočiť)]	Tlačidlo diaľkového ovládania
20	Text (Teletext)	Tlačidlo diaľkového ovládania	AA	Informácie	Tlačidlo diaľkového ovládania
21	T. Opt (Možnosti teletextu)	Tlačidlo diaľkového ovládania	AB	Sprievodca programami	Tlačidlo diaľkového ovládania
28	Návrat (SPÄŤ)	Tlačidlo diaľkového ovládania	B0	▶ [Play (Prehrať)]	Tlačidlo diaľkového ovládania
30	AV režim (audio/video)	Tlačidlo diaľkového ovládania	B1	■ [Stop/Live TV (Zastaviť/ Zoznam súborov)]	Tlačidlo diaľkového ovládania
39	Popis/Titulok	Tlačidlo diaľkového ovládania	BA	[Freeze/Slow Play/Pause (Pozastaviť/Pomalé prehrávanie/Prerušit)]	Tlačidlo diaľkového ovládania
40	∧ (Kláves so šípkou/kurzor nahor)	Tlačidlo diaľkového ovládania	BB	Futbal	Tlačidlo diaľkového ovládania
41	∨ (Kláves so šípkou/kurzor nadol)	Tlačidlo diaľkového ovládania	BD	● (NAHR.)	Tlačidlo diaľkového ovládania
42	Moje aplikácie	Tlačidlo diaľkového ovládania	DC	3D	Tlačidlo diaľkového ovládania
43	Ponuka / Nastavenia	Tlačidlo diaľkového ovládania	99	Autokonfigurácia	Tlačidlo diaľkového ovládania
44	OK / Enter	Tlačidlo diaľkového ovládania	9F	Aplikácie / *	Tlačidlo diaľkového ovládania
45	Q.Menu (Rýchle ponuky)	Tlačidlo diaľkového ovládania	9B	TV/PC	Tlačidlo diaľkového ovládania
4C	Zoznam, – (iba ATSC)	Tlačidlo diaľkového ovládania			

* Kód tlačidla 4C (0x4C) je dostupný pre modely ATSC/ISDB, ktoré používajú hlavný/podriadený kanál. (Pre modely určené pre Južnú Kóreu, Japonsko, Severnú Ameriku, Južnú Ameriku s výnimkou Kolumbie)

NASTAVENIE EXTERNÉHO OVLÁDACIEHO ZARIADENIA

- Zobrazenie sa môže líšiť od vášho televízora.

Ak chcete funkcie produktu ovládať externe, zapojte pripojenie USB k sériovému prevodníku/vstup RS-232C do externého ovládacieho zariadenia (ako napr. počítača alebo ovládacieho systému A/V).

Poznámka: Typ portu ovládacieho zariadenia na televízore sa môže líšiť v závislosti od série modelov.

* Upozorňujeme, že nie všetky modely podporujú tento typ pripojenia.

* Kábel sa nedodáva.

Zariadenie USB do sériového portu pomocou kábla USB

Typ USB

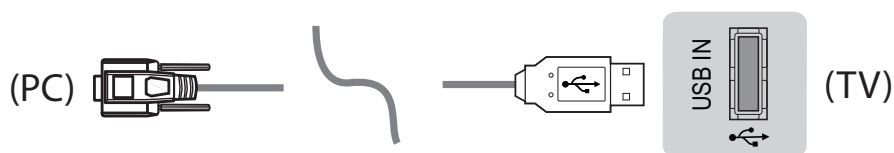

- Televízor LGTV podporuje zapojenie zariadenia USB s čipom PL2303 (ID výrobcu: 0x0557, ID produktu: 0x2008) do sériového portu, ktoré nie je vyrobené ani dodávané spoločnosťou LG.
- Môžete si ho zakúpiť v obchodoch s počítačovými potrebami, ktoré predávajú komponenty pre profesionálnych pracovníkov IT podpory.

RS-232C s káblom RS232C

Typ DE9 (D-Sub 9pin)

- Na prepojenie počítača a televízora, ktoré je bližšie opísané v používateľskej príručke, si musíte zakúpiť konektor RS-232C (DE9, D-Sub 9-pinový zásuvkový typ) ku káblu RS-232C.

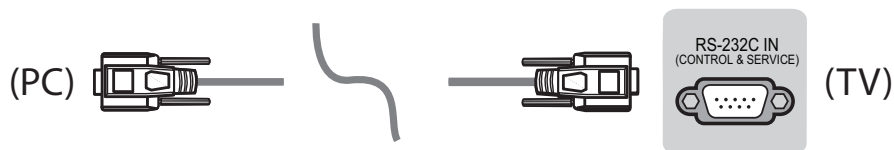

Rozhranie pripojenia sa môže líšiť v závislosti od typu vášho televízora.

Typ konektora slúchadiel

- Pre prepojenie počítača a televízora, ktoré je bližšie opísané v používateľskej príručke, si musíte zakúpiť konektor ku káblu typu RS-232.
- * Ostatné modely pripojte pomocou portu USB.
- * Rozhranie pripojenia sa môže líšiť v závislosti od typu vášho televízora.

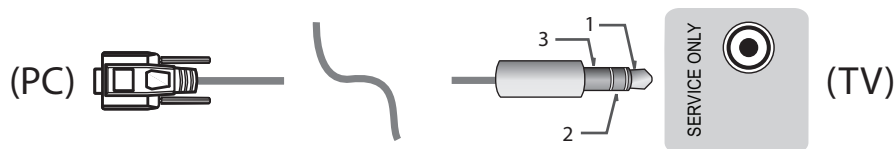

– alebo

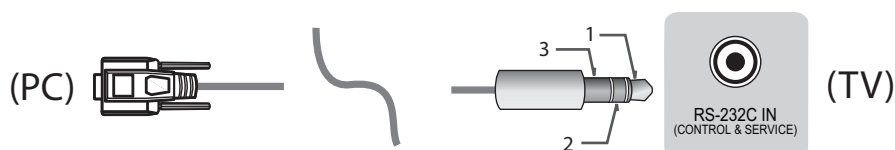

Počítač zákazníka

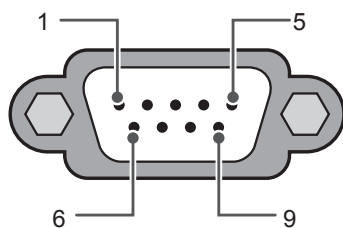
RS-232C
(Sériový port)

Konfigurácie RS-232C

3-vodičové zapojenie (neštandardné zapojenie)

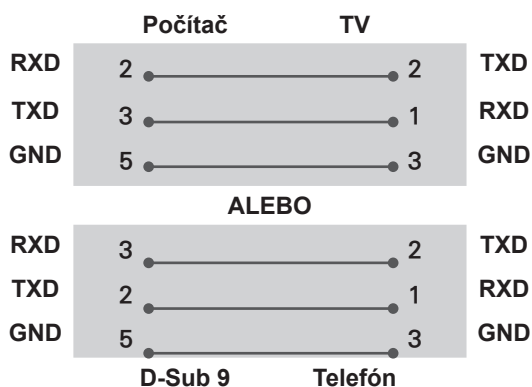

Set ID

Set ID entifikačného čísla nájdete v časti „Mapovanie skutočných dát“ na str.6

1. Ak chcete prejsť do hlavných ponúk, stlačte tlačidlo **SETTINGS**.
2. Stláčaním navigačných tlačidiel prejdite na položku (***Všeobecné** → **O tomto televízore** alebo **MOŽNOSTI**) a stlačte tlačidlo **OK**.
3. Pomocou navigačných tlačidiel prejdite na položku **Nastaviť ID** a stlačte tlačidlo **OK**.
4. Prechádzaním doľava alebo doprava vyberte požadované identifikačné číslo televízora a vyberte možnosť **ZATVORIŤ**. Rozsah nastavenia je 1 – 99.
5. Po dokončení stlačte tlačidlo **KONIEC**.

* (V závislosti od modelu)

Komunikačné parametre

- Prenosová rýchlosť: 9600 bps (UART)
- Dĺžka dát: 8 bitov
- Parita: žiadna
- Bit ukončenia: 1 bit
- Komunikačný kód: kód ASCII
- Použite prekrížený (obrátенý) kábel.

Zoznam príkazov

(V závislosti od modelu)

	COMMAND1	COMMAND2	DATA (Hexadecimálne)		COMMAND1	COMMAND2	DATA (Hexadecimálne)
01. Napájanie*	k	a	00 až 01	15. Vyváženie	k	t	00 až 64
02. Pomer strán	k	c	(str.7)	16. Farebný tón	x	u	00 až 64
03. Vypnúť obrazovku)	k	d	(str.7)	17. Metóda ISM	j	p	(str.8)
04. Vypnúť zvuk	k	e	00 až 01	18. Ekvalizér	j	v	(str.8)
05. Ovládanie hlasitosti	k	f	00 až 64	19. Šetrenie energie	j	q	00 až 05
06. Kontrast	k	g	00 až 64	20. Príkaz ladenia	m	a	(str.9)
07. Jas	k	h	00 až 64	21. Pridať/ Odstrániť (Preskočiť) kanál (program)	m	b	00 až 01
08. Farba	k	i	00 až 64	22. Tlačidlo	m	c	Kódy tlačidiel
09. Odtieň	k	j	00 až 64	23. Ovládanie podsvietenia	m	g	00 až 64
10. Ostrosť	k	k	00 až 32	24. Voľba vstupu	x	b	(str.11)
11. Výber OSD	k	l	00 až 01	25. 3D (Len 3D modely)]	x	t	(str.11)
12. Režim uzamknutia diaľkového ovládača	k	m	00 až 01	26. Rozšírené 3D (Len 3D modely)]	x	v	(str.11)
13. Výšky	k	r	00 až 64	27. Automatická konfigurácia	j	u	(str.12)
14. Basy	k	s	00 až 64				

* Poznámka: Počas prehrávania alebo nahrávania médií sa nevykonávajú žiadne príkazy s výnimkou príkazov Napájanie (ka) a Tlačidlo (mc) a budú sa považovať za príkazy NG.
S káblom RS232C môže televízor odosielať príkaz „ka command“, keď je vypnutý alebo keď je zapnutý. V prípade konvertorového kábla USB-na-sériový port je možné príkaz komunikovať, len keď je televízor zapnutý.

Protokol prenosu/prijímania

Prenos

[Command1][Command2][][Set ID][][Data][Cr]

[Command 1] : Prvý príkaz na ovládanie televízora. (j, k, m alebo x)

[Command 2] : Druhý príkaz na ovládanie televízora.

[Set ID] : Položku [Set ID] môžete nastaviť výberom požadovaného identifikačného čísla monitora v ponuke možností.

Rozsah nastavenia v televízore je 1 až 99. Ak je [Set ID] nastavené na „0“, je možné ovládať každý pripojený televízor.

* [Set ID] sa v ponuke zobrazuje ako dekadické číslo (1 až 99). V protokole prenosu/prijímania je však uvádzané v hexadecimálnom tvare (0x00 až 0x63).

[DATA] : Na prenos dát príkazu (hexadecimálne). Prenos dát „FF“ slúži na prečítanie stavu príkazu.

[Cr] : Nový riadok – kód ASCII 0x0D

[] : Medzera - kód ASCII „medzera 0x20“

Potvrdenie OK

[Command2][][Set ID][][OK][Data][x]

* Monitor prenáša potvrdenie ACK (acknowledgement) na základe tohto formátu pri prijímaní normálnych dát. Ak sa súčasne čítajú dáta, indikuje aktuálne dáta o stave. Ak sa dáta zapisujú, vráti dáta počítača.

Potvrdenie chyby

[Command2][][Set ID][][NG][Data][x]

* Monitor prenáša potvrdenie ACK (acknowledgement) na základe tohto formátu pri prijímaní abnormálnych dát z nerealizovateľných funkcií alebo komunikačných chýb.

Data 00: Nepovolený kód

Mapovanie skutočných dát (Hexadecimálne → dekadické)

* Keď uvádzate [data] v hexadecimálnej sústave, používajte nasledujúcu prevodovú tabuľku.

* Príkaz ladenia kanála (ma) používa na voľbu čísla kanála dvoj-bajtovú hexadecimálnu hodnotu ([data]).

00: Krok 0	32: Krok 50 (Set ID 50)	FE: Krok 254
01: Krok 1 (Set ID 1)	33: Krok 51 (Set ID 51)	FF: Krok 255
...
0A: Krok 10 (Set ID 10)	63: Krok 99 (Set ID 99)	01 00: Krok 256
...
0F: Krok 15 (Set ID 15)	C7: Krok 199	27 0E: Krok 9998
10: Krok 16 (Set ID 16)	C8: Krok 200	27 0F: Krok 9999
...

* Príkazy môžu fungovať rozdielne v závislosti od modelu a signálu.

01. Napájanie (Príkaz: k a)

- Ovládanie napájania pri *zapnutom alebo vypnutom zariadení.

Transmission[k][a][][Set ID][][Data][Cr]

Data 00: Vypnutie napájania 01: *Zapnutie napájania

Ack [a][][Set ID][][OK/NG][Data][x]

- TV Show (TV programy) je v stave Power On or *Off (Napájanie zapnuté alebo *vypnuté)

Transmission[k][a][][Set ID][][Data][Cr]

Ack [a][][Set ID][][OK][Data][x]

- * Podobne, ak iné funkcie prenášajú dáta „F“ v tomto formáte, spätná väzba potvrdzovacích dát uvádza stav každej funkcie.

02. Pomer strán (Command: k c) (Main Picture Size) (Veľkosť hlavného obrazu)

- Nastavenie formátu obrazovky. (Hlavný formát obrazu)

Formát obrazovky môžete nastaviť aj prostredníctvom ponuky Pomer strán v rýchlejšej ponuke Q.MENU alebo v ponuke PICTURE.

Transmission [k][c][][Set ID][][Data][Cr]

Data 01: Normálna obrazovka (4:3)	07: 14:9 (Európa, Kolumbia, Blízky východ, Ázia okrem Južnej Kórey a Japonska)
02: Širokouhlá obrazovka (16:9)	09: * Just Scan (Iba skenovanie)
04: Priblíženie	0B : Celá šírka (Európa, Kolumbia, Blízky východ, Ázia okrem Južnej Kórey a Japonska)
05: Priblíženie 2 (Iba Južná Amerika s výnimkou Kolumbie)	10 až 1F: Kino – priblíženie 1 až 16
06: Nastaviť programom/ Pôvodné	

Ack [c][][Set ID][][OK/NG][Data][x]

- * Použitím vstupu počítača si zvolíte pomer strán obrazovky 16:9 alebo 4:3.
- * V režimoch DTV/HDMI/Komponent (vysoké rozlíšenie) je k dispozícii funkcia Iba skenovanie.
- * Režim Celá šírka môže pracovať rozdielne v závislosti od modelu a v režime DTV je plne podporovaný, v režime ATV, AV iba čiastočne.

03. Vypnúť obrazovku (Command: k d)

- Výber vypnutia/zapnutia obrazovky.

Transmission [k][d][][Set ID][][Data][Cr]

Dáta 00: Vypnutie obrazovky neaktívne (obraz je zapnutý)

Vypnutie obrazu neaktívne

01: Vypnutie obrazovky aktívne (obraz je vypnutý)

10: Vypnutie obrazu aktívne

Ack [d][][Set ID][][OK/NG][Data][x]

- * V prípade, že aktivujete iba vypnutie obrazu, zobrazí sa displej OSD (On Screen Display) (Zobrazovanie na obrazovke). Ak však aktivujete vypnutie obrazovky, OSD (Zobrazovanie na obrazovke) sa nezobrazí.

04. Vypnúť zvuk (Command: k e)

- Ovládanie zapnutia/vypnutia zvuku. Vypnutie zvuku môžete nastaviť aj tlačidlom MUTE na diaľkovom ovládači.

Transmission [k][e][][Set ID][][Data][Cr]

Data 00: Vypnutie zvuku aktívne (zvuk vypnutý)

01: Vypnutie zvuku neaktívne (zvuk zapnutý)

Ack [e][][Set ID][][OK/NG][Data][x]

05. Ovládanie hlasitosti (Command: k f)

- Nastavenie hlasitosti. Zvuk môžete nastaviť aj tlačidlami hlasitosti na diaľkovom ovládači.

Transmission [k][f][][Set ID][][Data][Cr]

Data Min.: 00 až Max: 64

Ack [f][][Set ID][][OK/NG][Data][x]

06. Kontrast (Command: k g)

- Nastavenie kontrastu obrazovky. Kontrast môžete nastaviť aj v ponuke PICTURE.

Transmission [k][g][][Set ID][][Data][Cr]

Data Min.: 00 až Max: 64

Ack [g][][Set ID][][OK/NG][Data][x]

07. Jas (Command: k h)

- Nastavenie jasu obrazovky. Jas môžete nastaviť aj v ponuke PICTURE.

Transmission [k][h][][Set ID][][Data][Cr]

Data Min.: 00 až Max: 64

Ack [h][][ID televízora][][OK/NG][Data][x]

08. Farba (Command: k i)

- Nastavenie farby obrazovky. Farbu môžete nastaviť aj v ponuke PICTURE.

Transmission [k][i][][Set ID][][Data][Cr]

Data Min.: 00 až Max: 64

Ack [i][][Set ID][][OK/NG][Data][x]

09. Odtieň (Command: k j)

- Nastavenie odtieňa obrazovky. Odtieň môžete nastaviť aj v ponuke PICTURE.

Transmission [k][j][][Set ID][][Data][Cr]

Data Červená: 00 až Zelená: 64

Ack [j][][Set ID][][OK/NG][Data][x]

10. Ostrosť (Command: k k)

- Nastavenie ostrosti obrazovky. Ostrosť môžete nastaviť aj v ponuke PICTURE.

Transmission [k][k][][Set ID][][Data][Cr]

Data Min: 00 až Max: 32

Ack [k][][Set ID][][OK/NG][Data][x]

11. Výber OSD (Command: k l)

- Voľba OSD (Zobrazovanie na obrazovke) zap./ vyp. pri diaľkovom ovládaní.

Transmission [k][l][][Set ID][][Data][Cr]

Data 00: OSD vypnuté 01: OSD zapnuté

Ack [l][][Set ID][][OK/NG][Data][x]

12. Režim uzamknutia diaľkového ovládača (Command: k m)

- Uzamknutie diaľkového ovládača a ovládacích prvkov predného panela prijímača.

Transmission [k][m][][Set ID][][Data][Cr]

Data 00: Zámka vypnutá 01: Zámka zapnutá

Ack [m][][Set ID][][OK/NG][Data][x]

- * Tento režim použite, ak nepoužívate diaľkový ovládač.

Keď je hlavný prívod prúdu zapnutý/vypnutý (odpojený a zapojený, po 20 – 30 sekundách), externé zamknutie ovládača je odblokované.

- * V pohotovostnom režime (jednosmerný prúd napájania vypnutý časovačom alebo príkazmi 'ka', 'mc'), keď je aktivované zamknutie tlačidiel, televízor nie je možné zapnúť tlačidlom na diaľkovom ovládači, ani tlačidlom na paneli prijímača.

13. Výšky (Command: k r)

- Nastavenie výšok. Výšky môžete nastaviť aj v ponuke ZVUK.

Transmission [k][r][][Set ID][][Data][Cr]

Data Min.: 00 až Max: 64

Ack [r][][Set ID][][OK/NG][Data][x]

* (V závislosti od modelu)

14. Basy (Command: k s)

- Nastavenie basov. Basy môžete nastaviť aj v ponuke AUDIO.

Transmission [k][s][][Set ID][][Data][Cr]

Data Min.: 00 až Max: 64

Ack [s][][Set ID][][OK/NG][Data][x]

* (V závislosti od modelu)

15. Vyváženie (Príkaz: k t)

- Nastavenie vyváženia. Vyváženie môžete tiež nastavovať v ponuke AUDIO.

Transmission [k][t][][Set ID][][Data][Cr]

Data Min.: 00 až Max: 64

Ack [t][][Set ID][][OK/NG][Data][x]

16. Farebný tón (Command: x u)

- Nastavenie farebného tónu. Farebný tón môžete nastavovať aj v ponuke PICTURE.

Transmission [x][u][][Set ID][][Data][Cr]

Data Min.: 00 až Max: 64

Ack [u][][Set ID][][OK/NG][Data][x]

17. Metóda ISM (Command: j p) (Len plazmový televízor)

- Ovládanie metódy ISM. Metódu ISM môžete nastaviť aj v ponuke OPTION.

Transmission [j][p][][Set ID][][Data][Cr]

Data Min.: 02: Pohyb obrazu

08: Normálne

20: Čistenie farieb

Ack [p][][Set ID][][OK/NG][Data][x]

18. Ekvalizér (Command: j v)

- Nastavenie ekvalizéra zariadenia.

Transmission [j][v][][Set ID][][Data][Cr]

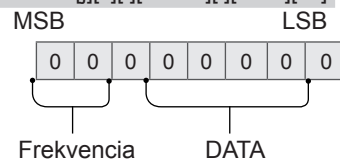

7	6	5	Frekvencia	4	3	2	1	0	Krok
0	0	0	1. pásmo	0	0	0	0	0	0 (desatinné)
0	0	1	2. pásmo	0	0	0	0	1	1 (desatinné)
0	1	0	3. pásmo
0	1	1	4. pásmo	1	0	0	1	1	19 (desatinné)

1	0	0	5. pásmo	1	0	1	0	0	20 (desatinné)
---	---	---	----------	---	---	---	---	---	----------------

Acknowledgement [v][][Set ID][][OK/NG][Data][x]

* Záleží od modelu a je možné ho nastaviť, ak je v režime zvuku nastaviteľný ekvalizér.

19. Šetrenie energie (Command: j q)

- Zníženie energetickej spotreby televízora. Nastavenie šetrenia energie môžete upraviť aj v ponuke PICTURE.

Transmission [j][q][][Set ID][][Data][Cr]

Údaje

- 00: Vyp.
- 01: Minimálne
- 02: Stredné
- 03: Maximálne
- 04 : Automatické (pre televízor LCD/televízor LED) / Inteligentný snímač (pre televízor PDP)
- 05: Vypnutie obrazovky

* (V závislosti od modelu)

Ack [q][][Set ID][][OK/NG][Data][x]

20. Príkaz ladenia (Command: m a)

* Tento príkaz môže fungovať rozdielne v závislosti od modelu a signálu.

- Pre modely určené pre: Európu, Blízky východ, Kolumbiu, Áziu s výnimkou Južnej Kórey a Japonska

- Výber kanála s nasledujúcim fyzickým číslom.

Transmission [m][a][][Set ID][][Data 00][]

[Data 01][][Data 02][Cr]

* Analógové anténa/káblové vysielanie

[Data 00][Data 01] Channel Data (Dáta kanála)

Data 00 : Dáta vyššieho bajtu kanála

Data 01 : Dáta nižšieho bajtu kanála
- 00 00 ~ 00 C7 (Dekadicky: 0 ~ 199)

Data 02: Zdroj vstupu (Analógový)

- 00: Anténa vysielanie (ATV)
- 80: Káblové vysielanie (CATV)

* Digitálne anténa/káblové/satelitné vysielanie

[Data 00][Data 01]: Chanel Data (Dáta kanála)

Data 00 : Dáta vyššieho kanála

Data 01 : Dáta nižšieho kanála
- 00 00 ~ 27 0F (Dekadicky: 0 ~ 9999)

Data 02 : Zdroj vstupu (Digitálny)

- 10: Anténa vysielanie (DTV)
- 20: Anténa rádio (Radio)
- 40: Satelitné vysielanie (SDTV)
- 50: Satelitné rádio (S-Radio)
- 90: Káblové vysielanie (CADTV)
- a0: Káblové rádio (CA-Radio)

* Príklady príkazu ladenia:

1. Naladiť na analógový pozemný (PAL) Kanál 10.

Set ID = Všetko = 00

Dáta 00 & 01 = Channel Data (Dáta kanála) je 10 = 00 0a

Dáta 02 = Analogue Terrestrial TV (Analógové anténa vysielanie) = 00

Výsledok = **ma 00 00 0a 00**

2. Naladiť na digitálny pozemný (DVB-T) kanál 01.

Set ID = Všetko = 00

Dáta 00 & 01 = Channel Data (Dáta kanála) je 1 = 00 01

Dáta 02 = Digitálne anténa vysielanie = 10

Výsledok = **ma 00 00 01 10**

3. Naladiť na satelitný (DVB-S) kanál 1000.

Set ID = All = 00

Dáta 00 & 01 = Channel Data (Dáta kanála) je 1000 = 03 E8

Dáta 02 = Digitálne satelitné vysielanie = 40

Výsledok = **ma 00 03 E8 40**

Ack [a][][Set ID][][OK][Data 00][Data 01]

[Data 02][x][a][][Set ID][][NG][Data 00][x]

- Pre modely určené pre: Južnú Kóreu, Severnú/ Južnú Ameriku s výnimkou Kolumbie

- Naladiť kanál na nasledujúce fyzické číslo/číslu hlavného/podriadeného kanála.

Transmission [m][a][][0][][Data00][][Data01]

[][Data02][][Data03][][Data04][][Data05][Cr]

Digitálne kanály majú fyzické číslo, číslo hlavného a číslo podriadeného kanála. Fyzické číslo je skutočné číslo digitálneho kanála. Číslo hlavného kanála je číslo, na ktoré by mal byť kanál mapovaný, číslo podriadeného kanála je subkanál. Keďže prijímač ATSC automaticky mapuje kanál z čísla hlavného/podriadeného kanála, pri odosielaní digitálneho príkazu sa nevyžaduje fyzické číslo.

* Analógové anténa/káblové vysielanie

Data 00 : Fyzické číslo kanála

- Anténa (ATV): 02~45 (Dekadické: 2 ~ 69)
- Káblové (CATV): 01, 0E~7D (Dekadické: 1, 14~125)

[Data 01 ~ 04]: Číslo hlavného/podriadeného kanála

Data 01 a 02: xx (Ignorovať)

Data 03 a 04: xx (Ignorovať)

Data 05: Zdroj vstupu (Analógový)

- 00: Anténa vysielanie (ATV)
- 01: Káblové vysielanie (CATV)

* Digitálne anténa/káblové vysielanie

Data 00: xx (Ignorovať)

[Data 01][Data 02]: Číslo hlavného kanála

Data 01: Dáta vyššieho bajtu kanála

Data 02: Dáta nižšieho bajtu kanála
- 00 01 ~ 27 0F (Dekadické: 1 ~ 9999)

[Data 03][Data 04]: Číslo podriadeného kanála

Data 03: Dáta vyššieho bajtu kanála

Data 04: Dáta nižšieho bajtu kanála

Data 05: Zdroj vstupu (Digitálny)

- 02: Anténa vysielanie (DTV) – Používajte fyzické číslo kanála
- 06: Káblové vysielanie (CADTV) – Používajte

- fyzické číslo kanála
- 22: Anténa vysielanie (DTV) – Nepoužívajte fyzické číslo kanála
- 26: Káblové vysielanie (CADTV) - Nepoužívajte fyzické číslo kanála
- 46: Káblové vysielanie (CADTV) – Používajte len hlavné číslo kanála (kanál označený jednoduchým číslom)

Pre hlavný a podriadený kanál sú dostupné dva bajty, obyčajne sa používa len nižší bajt (druhý) (vyšší bajt je 0).

* Príklady príkazu ladenia:

1. Naladiť na analógový káblový (NTSC) kanál 35.

Set ID = Všetky = 00
 Dáta 00 = Channel Data (Dáta kanála) 35 = 23
 Dáta 01 & 02 = Žiaden hlavný = 00 00
 Dáta 03 & 04 = Žiadny podriadený = 00 00
 Dáta 05 = Analógové káblové vysielanie
 Celkovo = **ma 00 23 00 00 00 01**

2. Naladiť na digitálny pozemný (ATSC) kanál 30-3.

Set ID = Všetky = 00
 Dáta 00 = Fyzické číslo neznáme = 00
 Data 01 & 02 = Hlavný je 30 = 00 1E
 Data 03 & 04 = Podriadený je 3 = 00 03
 Data 05 = Digitálne anténa vysielanie = 22
 Celkovo = **ma 00 00 00 1E 00 03 22**

Ack [a][][Set ID][][OK][Data 00][Data 01]

[Data 02][Data 03][Data 04][Data 05]

[x][a][][Set ID][][NG][Data 00][x]

• Model pre Japonsko

- ▶ Naladiť kanál na nasledujúce fyzické číslo/číslo hlavného/podriadeného kanála.

Transmission [m][a][][0][][Data00][][Data01]

[][Data02][][Data03][][Data04][][Data05][Cr]

* Digitálne anténa/satelitné vysielanie

Data 00: xx (Ignorovať)

[Data 01][Data 02]: Číslo hlavného kanála

Data 01: Dáta vyššieho bajtu kanála

Data 02: Dáta nižšieho bajtu kanála

- 00 01 ~ 27 0F (Dekadické: 1 ~ 9999)

[Data 03][Data 04]: Číslo podriadeného/vedľajšieho kanála

(Ignorovať v satelitnom vysielaní)

Data 03: Dáta vyššieho bajtu kanála

Data 04: Dáta nižšieho bajtu kanála

Data 05: Input Source (Digital/Satellite for Japan)

[Zdroj vstupu (digitálny/satelitný pre Japonsko)]

- 02: Terrestrial TV (DTV) [anténa vysielanie

(DTV)]

- 07: BS (Vysielací satelit)

- 08: CS1 (Komunikačný satelit 1)

- 09: CS2 (Komunikačný satelit 2)

* Príklady príkazu ladenia:

- 1 Naladiť na digitálny pozemný kanál (ISDB-T) 17-1.

Set ID = Všetky = 00

Dáta 00 = Fyzické číslo neznáme = 00

Dáta 01 & 02 = Hlavný je 17 = 00 11

Data 03 & 04 = Podriadený/Vedľajší je 1 = 00 01

Dáta 05 = Digitálne anténa vysielanie = 02

Celkovo = **ma 00 00 00 11 00 01 02**

2. Naladiť na kanál BS (ISDB-BS) 30.

Set ID = Všetky = 00

Dáta 00 = Fyzické číslo neznáme = 00

Dáta 01 & 02 = Hlavný je 30 = 00 1E

Dáta 03 & 04 = Ignorovať = 00 00

Dáta 05 = Digitálne BS vysielanie = 07

Celkovo = **ma 00 00 00 1E 00 00 07**

* Táto funkcia závisí od modelu.

Ack [a][][Set ID][][OK][Data 00][Data 01]

[Data 02][Data 03][Data 04][Data 05]

[x][a][][Set ID][][NG][Data 00][x]

21. Pridať/Odstrániť(Preskočiť) kanál (program) (Command: m b)

▶ Nabudúce preskočiť tento kanál(program).

Transmission [m][b][][Set ID][][Data][Cr]

Data 00: Del (Odstrániť)(ATSC,ISDB)/ 01: Pridať Skip(Preskočiť)(DVB)

Ack [b][][Set ID][][OK/NG][Data][x]

* Nastaviť uložený stav kanála na del (odstrániť) (ATSC, ISDB)/skip (preskočiť)(DVB) alebo add (pridať).

22. Tlačidlo (Command: m c)

▶ Odoslanie infračerveného kódu tlačidla diaľkového ovládania.

Transmission [m][c][][Set ID][][Data][Cr]

Data Kód tlačidla - str. p.2

Ack [c][][Set ID][][OK/NG][Data][x]

23. Ovládanie podsvietenia (Command: m g)

• Pre televízor LCD TV / LED TV

▶ Ovládanie podsvietenia.

Transmission [m][g][][Set ID][][Data][Cr]

Data Min.: 00 až Max: 64

Ack [g][][Set ID][][OK/NG][Data][x]

• Pre plazmový televízor

▶ Ovládanie osvetlenia panela.

Transmission [m][g][][Set ID][][Data][Cr]

Data Min.: 00 až Max: 64

Ack [g][][Set ID][][OK/NG][Data][x]

24. Voľba vstupu (Command: x b)
(Vstup hlavného obrazu)

► Výber vstupného zdroja hlavného obrazu.

Transmission [x][b][][Set ID][][Data][Cr]

Údaje

- 00: DTV 01: CADTV
- 02: Satellite DTV (Satelit 10: ATV DTV)
- ISDB-BS (Japonsko)
- 03: ISDB-CS1 (Japonsko)
- 04: ISDB-CS2 (Japonsko)
- 11: CATV
- 20: AV alebo AV1 21: AV2
- 40: Komponent1 41: Komponent2
- 60: RGB
- 90: HDMI1 91: HDMI2
- 92: HDMI3 93: HDMI4

Ack [b][][Set ID][][OK/NG][Data][x]

* Táto funkcia závisí od modelu a signálu.

25. 3D(Command: x t) (len 3D modely)
(V závislosti od modelu)

► Zmena režimu 3D televízora.

Transmission [x][t][][Set ID][][Data 00][][Data 01][][Data 02][][Data 03][Cr]

* (V závislosti od modelu)

Data Štruktúra

- [Data 00] 00: 3D zapnuté
01: 3D vypnuté
02: 3D na 2D
03: 2D na 3D
- [Data 01] 00: Vodorovne
01: Zvisle
02: Šachovnica
03: Sekvenčné zobrazenie rámca
04: Prelínanie štípcov
05: Prelínanie riadkov
- [Data 02] 00: Sprava doľava
01: Zľava doprava
- [Data 03] 3D efekt (Hĺbka 3D): Min.: 0 - Max.: 14
(*prenos v hexadecimálnom kóde)

* Funkcie [Data 02], [Data 03] závisia od modelu a signálu.

* Ak je vstup [Data 00] nastavený na 00 (3D Zap.), vstup [Data 03] nemá žiadny význam.

* Ak je vstup [Data 00] nastavený na 01 (3D Vyp.) alebo 02 (3D na 2D), vstupy [Data 01], [Data 02] a [Data 03] nemajú žiadny význam.

* Ak je vstup [Data 00] nastavený na 03(2D na 3D), vstupy [Data 01] a [Data 02] nemajú žiadny význam.

* Ak je vstup [Data 00] nastavený na 00 (3D Zap.) alebo na 03 (2D na 3D), vstup [Data 03] pracuje, keď je 3D režim (Žáner) len manuálny.

* Všetky možnosti 3D vzoru ([Data 01]) nemusia byť dostupné v závislosti od vysielania/videosignálu.

00	O	O	O
01	X	X	X
02	X	X	X
03	X	O	O

X: ignorovať

Ack [t][][Set ID][][OK][Data00][Data01][Data02][Data03][x]
[t][][Set ID][][NG][Data00][x]

26. Rozšírené 3D (Command: x v) (len 3D modely)
(V závislosti od modelu)

► Ak chcete zmeniť 3D voľby televízora.

Transmission [x][v][][Set ID][][Data 00][][Data 01][Cr]

[Data 00] možnosť 3D

- 00: 3D Korekcia obrazu
- 01: Hĺbka 3D (Režim 3D je nastaviteľný len manuálne)
- 02: Zobrazovacie pole 3D
- 06: Korekcia farby 3D
- 07: Zosilnenie 3D zvuku
- 08: Normálne zobrazenie obrazu
- 09: Režim 3D (Žáner)

[Data 01] Každá 3D voľba televízora určená vstupom [Data 00] má vlastný rozsah.

1) Keď je vstup [Data 00] nastavený na 00
00: Sprava doľava
01: Zľava doprava

2) Keď je vstup [Data 00] nastavený na 01, 02
Dáta Min.: 0 - Max.: 14 (*prenos v hexadecimálnom kóde)

Rozsah hodnoty údajov (0 – 20) automaticky zmení rozsah zobrazovacieho poľa (-10 – +10) (v závislosti od modelu)

* Táto možnosť funguje, keď je 3D režim (Žáner) len manuálny.

3) Keď je vstup [Data 00] nastavený na 06, 07
00 : Vyp.
01 : Zap.

4) Keď je vstup [Data 00] nastavený na 08
00 : Návrat na 3D video z 3D-na-2D konvertovaného 2D videa
01: Zmena 3D videa na 2D video, okrem 2D-na-3D video

* Ak konverzia nespĺňa požadovaný stav, príkaz je považovaný za NG.

5) Keď je vstup [Data 00] nastavený na 09
00: Standard (Štandardné) 01: Sport (Šport)
02: Kino 03: Extreme (Extrémne)
04: Manual (Manuálne) 05: Auto (Automaticky)

Ack [v][][Set ID][][OK][Data00][Data01][x]
[v][][Set ID][][NG][Data00][x]

[Data 00]	[Data 01]	[Data 02]	[Data 03]
-----------	-----------	-----------	-----------

27. Automatická konfigurácia (Command: j u)
(V závislosti od modelu)

- ▶ Automatické nastavenie umiestnenia a minimalizácie chvenia obrazu. Funguje iba v režime RGB (PC).

Transmission [j][u][][Set ID][][Data][Cr]

Dáta 01: Aktivujte funkciu automatickej konfigurácie

Ack [u][][Set ID][][OK/NG][Data][x]