



Skenirajte QR kod  
da biste videli uputstvo.



# KORISNIČKO UPUTSTVO

# MAŠINA ZA PRANJE VEŠA

---



Pre početka instaliranja pažljivo pročitajte ova uputstva. To će pojednostaviti instalaciju i obezbediti da se proizvod ispravno i bezbedno instalira. Čuvajte ova uputstva blizu proizvoda nakon instaliranja, radi buduće upotrebe.

**SRPSKI**

F2X50S\*T\*\*



MFL05756662  
Rev.04\_012926

[www.lg.com](http://www.lg.com)

Autorsko pravo © 2025-2026 LG Electronics. Sva prava zadržana

# SADRŽAJ

Ovaj priručnik može sadržati slike ili sadržaje koji se razlikuju od modela koji ste kupili.

Ovo uputstvo podleže reviziji od strane proizvođača.

## UPUTSTVA ZA BEZBEDNOST

|   |   |
|---|---|
| PRE KORIŠĆENJA PROČITAJTE SVA UPUTSTVA..... | 3 |
| UPOZORENJE .....                            | 3 |

## ČUVANJE ŽIVOTNE SREDINE

|  |   |
|--|---|
| Saveti o životnoj sredini i ekonomičnosti..... | 8 |
|--|---|

## MONTAŽA

|  |    |
|--|----|
| Delovi i specifikacije.....                | 10 |
| Zahtevi u vezi sa mestom instalacije ..... | 13 |
| Raspakivanje uređaja .....                 | 14 |
| Nivelisanje uređaja .....                  | 15 |
| Povezivanje creva za dovod vode .....      | 17 |
| Instalacija odvodnog creva.....            | 18 |

## RAD

|  |    |
|--|----|
| Pregled rada .....                       | 20 |
| Kontrolna tabla.....                     | 21 |
| Priprema veša za pranje.....             | 24 |
| Dodavanje deterdženta i omekšivača ..... | 25 |
| Tabela s programima .....                | 27 |
| Dodatne opcije i funkcije.....           | 33 |

## PAMETNE FUNKCIJE

|   |    |
|---|----|
| Aplikacija LG ThinQ .....                   | 36 |
| Smart Diagnosis (Pametna dijagnostika)..... | 39 |

## ODRŽAVANJE

|                                    |    |
|------------------------------------|----|
| Čišćenje nakon svakog pranja ..... | 40 |
| Periodično čišćenje uređaja .....  | 40 |

## REŠAVANJE PROBLEMA

|                             |    |
|-----------------------------|----|
| Pre pozivanja servisa ..... | 44 |
|-----------------------------|----|

# UPUTSTVA ZA BEZBEDNOST

## PRE KORIŠĆENJA PROČITAJTE SVA UPUTSTVA

Sledeće bezbednosne smernice imaju za cilj da spreče nepredviđene rizike ili štetu od nebezbednog ili nepravilnog korišćenja proizvoda.

Ove smernice se dele na „UPOZORENJE” i „OPREZ”, kao što je opisano ispod.

### Bezbednosne poruke



Ovaj simbol ukazuje na stvari i aktivnosti koji mogu da predstavljaju rizik. Pažljivo pročitajte deo sa ovim simbolom i pratite uputstva kako biste izbegli rizik.



#### **UPOZORENJE**

Ovo znači da nepoštovanje uputstava može da dovede do ozbiljne povrede ili smrti.



#### **OPREZ**

Ovo znači da nepoštovanje uputstava može da dovede do manje povrede ili do oštećenja proizvoda.

## UPOZORENJE

### UPOZORENJE

Kako biste umanjili rizik od eksplozije, požara, smrtnog slučaja, strujnog udara ili povrede lica prilikom korišćenja proizvoda, potrebno je poštovati osnovne mere predostrožnosti o bezbednosti, uključujući i one koje slede:

### Tehnička bezbednost

- Ovaj uređaj mogu da koriste deca starosti 8 godina i više, kao i lica sa umanjanim fizičkim, čulnim i mentalnim sposobnostima ili nedostatkom iskustva i znanja ukoliko su pod nadzorom ili upućena u korišćenje uređaja na bezbedan način i razumeju uključene

opasnosti. Deca ne smeju da se igraju uređajem. Čišćenje i održavanje ne smeju obavljati deca bez nadzora.

- Deca koja imaju manje od 3 godine ne smeju da budu u blizini uređaja, osim ako se neprekidno ne nadgledaju.
- Ako je strujni kabl oštećen, mora da ga zameni proizvođač, njegov serviser ili lica sličnih kvalifikacija, da bi se izbegla opasnost.
- Tepih ne sme da blokira ventilacione otvore.
- Ovaj uređaj je namenjen isključivo za upotrebu u domaćinstvu.
- Koristite novo crevo za vodu ili komplet creva koji se isporučuje uz uređaj. Upotrebom starih creva možete da izazovete curenje vode i posledično oštećenje imovine.
- Pritisak vode mora da bude između 50 kPa i 800 kPa.

### Maksimalni kapacitet

Maksimalni kapacitet u nekim ciklusima za suhu odeću za pranje je:

| F2X50S9T** | F2X50S8T** |
|------------|------------|
| 9 kg       | 8 kg       |

Preporučeni maksimalni kapacitet za svaki program pranja može da se razlikuje. Da biste dobili dobre rezultate pranja, pogledajte **Tabela s programima** u poglavlju **RAD** za više detalja.

### Montaža

- Uređaj treba da transportuju isključivo dve ili više osoba, držeći uređaj čvrsto.
- Ne instalirajte proizvod na vlažnom i prašnjavom mestu. Ne instalirajte i ne odlažite uređaj u spoljašnjoj sredini ili u prostoru koji je izložen vremenskim uslovima kao što su direktna sunčeva svetlost, vetar, kiša ili temperature ispod tačke smrzavanja.
- Postarajte se da se utikač za napajanje u potpunosti ugura u utičnicu za napajanje.
- Nemojte da priključujete uređaj u višestruke utičnice, razvodne kablove ili produžne kablove za napajanje.

- Ne prepravljajte utikač koji dolazi uz uređaj. Ako ne odgovara utičnici za napajanje, kvalifikovani električar treba da instalira odgovarajuću utičnicu.
- Uređaj je opremljen kablom za napajanje koji ima provodnik za uzemljenje opreme/provodnik za uzemljenje (igla za uzemljenje) i utikač za uzemljenje. Utikač mora da se priključi u odgovarajuću utičnicu koja je instalirana i uzemljena u skladu sa svim lokalnim propisima i uredbama.
- Nepravilno priključivanje provodnika za uzemljenje opreme može dovesti do opasnosti od strujnog udara. Konsultujte se sa kvalifikovanim električarem ili serviserom ako niste sigurni da li je uređaj ispravno uzemljen.

## Rad

- Nikada ne pokušavajte da rukujete uređajem ako je on oštećen, ne radi kako treba, ako je delimično rasklopljen ili ima delove koji nedostaju ili su neispravni, uključujući oštećen kabl ili utikač.
- Nemojte oštrim predmetima dodirivati kontrolnu tablu da biste pokrenuli uređaj.
- Nemojte da pokušavate da odvajate table ili da rasklapate uređaj.
- Ne popravljajte i ne zamenjujte bilo koji deo uređaja. Sve popravke i servisiranje mora da obavlja kvalifikovani serviser, osim ukoliko nije drugačije navedeno u ovom korisničkom uputstvu. Koristite samo odobrene fabričke delove.
- Ne gurajte vrata prekomernom silom nadole kada su vrata uređaja otvorena.
- Ne stavljajte životinje, kao što su kućni ljubimci unutar proizvoda.
- Nemojte prati veš za koji je proizvođač na etiketi o održavanju naveo da nije za pranje.
- Ispod i oko uređaja ne držite zapaljive materijale kao što su ostaci od prediva, papir, krpe, hemikalije itd.
- Ne ostavljajte vrata uređaja otvorena. Deca mogu da se zakače za vrata ili da uđu u uređaj, što može izazvati oštećenja ili povrede.

- Ne stavljajte, ne perite i ne sušite stvari koje su čišćene, prane, natapane ili umrljane zapaljivim ili eksplozivnim supstancama (kao što su vosak, odstranjivači voska, nafta, farba, benzin, odmašćivači, rastvarači za hemijsko čišćenje, kerozin, petrolej, odstranjivači fleka, terpentini, biljno ulje, jestivo ulje, aceton, alkohol itd.). Nepravilno korišćenje može izazvati požar ili eksploziju.
- Ne koristite i ne čuvajte zapaljive ili vrele materije (etar, benzen, alkohol, hemikalije, LPG, zapaljive sprejeve, benzin, razređivač, petrolej, insekticide, osveživače vazduha, kozmetiku itd.) u blizini uređaja.
- Nikada ne stavljajte ruke u uređaj kada radi. Sačekajte da se bubanj potpuno zaustavi.
- Ne dodirujte vrata dok se izvršava program sa visokom temperaturom.
- U slučaju curenja vode iz uređaja ili poplave, isključite utikač iz utičnice i kontaktirajte sa korisničkim centrom LG Electronics.
- Zavrnite slavine za vodu da biste smanjili pritisak na creva i ventile i da biste smanjili curenje ako dođe do loma ili bušenja. Proverite stanje creva za punjenje; treba ih menjati nakon 5 godina.
- Ako dođe do curenja gasa (izobutan, propan, prirodni gas itd.) u domu, ne dirajte uređaj ili utikač i odmah provetrite prostoriju.
- Ako se odvodno crevo ili dovodno crevo zamrznu tokom zime, koristite ih tek nakon što se odmrznu.
- Držite sve deterdžente, omekšivače za veš i izbeljivače dalje od dece.
- Ne dodirujte utikač ili komande uređaja mokrim rukama.
- Pazite da se kabl previše ne savija ili da nije pritisnut nekim teškim predmetom.
- Izbegavajte da dodirujete vodu koja se odvodi iz mašine tokom pranja.
- Proverite da li odvod vode funkcioniše ispravno. Ako se voda ne odvodi ispravno, može doći do poplave na podu.
- Kada je temperatura vazduha visoka, a temperatura vode niska, može doći do kondenzacije i mokrog poda.
- Obrišite prljavštinu i prašinu sa utikača za napajanje.

## Održavanje

- Isključite uređaj iz napajanja pre čišćenja uređaja. Postavljanje komandi na položaj ISKLJUČENO ili stanje pripravnosti ne isključuje ovaj uređaj iz napajanja.
- Priključite utikač u utičnicu nakon što ste u potpunosti uklonili vlagu ili prašinu.
- Ne prskajte vodu ni po spoljašnjosti ni po unutrašnjosti uređaja kako biste ga očistili.
- Nikada ne isključujte uređaj povlačenjem kabla za napajanje. Uvek čvrsto uhvatite utikač i ravnim izvlačenjem ga isključite iz utičnice.
- Samo kvalifikovane osobe iz servisnog centra kompanije LG Electronics treba da rasklapaju, popravljaju ili menjaju uređaj. Obratite se centru za informisanje korisnika kompanije LG Electronics ako pomerate ili instalirate uređaj na drugoj lokaciji.

## Odlaganje

- Pre odlaganja starog uređaja isključite njegov kabl iz utičnice. Isecite kabl odmah iza uređaja da biste sprečili nepravilnu upotrebu.
- Odložite sav materijal za pakovanje (poput plastičnih kesa i stiropora) dalje od dece. Materijal za pakovanje može da izazove gušenje.
- Odsecite strujni kabl i uklonite vrata pre uklanjanja ovog uređaja, da biste sprečili da se deca ili male životinje zarobe u unutrašnjosti uređaja.

## ČUVANJE ŽIVOTNE SREDINE

### Saveti o životnoj sredini i ekonomičnosti

#### Potrošnja vode i energije

- Težina punjenja može da utiče na potrošnju vode i upotrebu energije. Da biste najbolje iskoristili svoj uređaj, napunite maksimalnu količinu suve odeće za određeni program.
- Ujednačeno ubacivanje veša do kapaciteta koji je naznačio proizvođač za odgovarajuće programe doprineće uštedi energije i vode.
- Najefikasniji programi u pogledu potrošnje energije su generalno oni programi koji rade na nižim temperaturama i duže traju.
- Brzina centrifuge utiče na buku i preostalu količinu vlažnosti: što je veća brzina centrifuge u fazi centrifugiranja, veća je i buka, a niža preostala količina vlažnosti.
- Za pranje manje količine odeće, sistem za automatsko prepoznavanje punjenja će pomoći da se smanji količina vode i upotreba energije.
- Koristite brzi program za malu količinu blago zaprljanog veša radi uštede energije i vode.
- Deterdženti za pranje u hladnoj vodi mogu da budu efikasni na nižim temperaturama (oko 20 °C). Ako koristite podešavanja za 20 °C, upotrebiće se manje energije nego na 30 °C i višim temperaturama.

#### Deterdžent

- Deterdžent treba izabrati prema vrsti, boji, zaprljanosti tkanine i temperaturi pranja. I treba ga koristiti prema uputstvima proizvođača deterdženta. Koristite jedino deterdžente koji su pogodni za mašine za pranje s bubnjem (sa vratima sa prednje strane).
- Koristite manje deterdženta za manje količine veša.

## Izbor dodatnih opcija i funkcija

- Izaberite temperaturu vode pogodnu za tip veša koji perete. Za najbolje rezultate pratite oznake na etiketama o održavanju tkanine.
- Opcija Pre Wash (Pretpranje) se preporučuje za pranje veoma zaprljanog veša.

## Odlaganje ambalažnog materijala

- Ambalažni materijali dizajnirani su za zaštitu uređaja od neočekivanih oštećenja tokom transporta.
- Nakon postavljanja uređaja, odložite ambalažni otpad prema simbolima za reciklažu po vrstama materijala. Ambalažni otpad stavite u odgovarajuće kontejnere radi reciklaže.

## Odlaganje starog aparata



- Ovaj simbol precrtane kante za smeće pokazuje da električni i elektronski otpad (WEEE) treba da se odlaže odvojeno od običnog komunalnog otpada.
- Stari električni aparati mogu da sadrže otrovne supstance, tako da će pravilno odlaganje vašeg starog aparata pomoći sprečavanju pojave negativnih posledica po životnu sredinu i zdravlje ljudi. Vaš stari aparat može da sadrži delove za višekratnu upotrebu koji se mogu koristiti za zamenu drugih proizvoda i druge vredne materijale koji se mogu reciklirati radi očuvanja ograničenih resursa.
- Vaš aparat možete da odnesete u radnju gde ste ga kupili ili da kontaktirate lokalnu vladinu kancelariju za otpad kako biste dobili informaciju o najbližoj ovlašćenoj WEEE stanici za odlaganje ovog otpada. Za najnovije informacije za vašu zemlju, molimo vas da pogledate veb stranicu [www.lg.com/global/recycling](http://www.lg.com/global/recycling).

# MONTAŽA

## Delovi i specifikacije

### NAPOMENA

- Izgled i specifikacije se mogu promeniti bez prethodnog obaveštenja u cilju unapređenja kvaliteta uređaja.

### Prikaz prednje strane

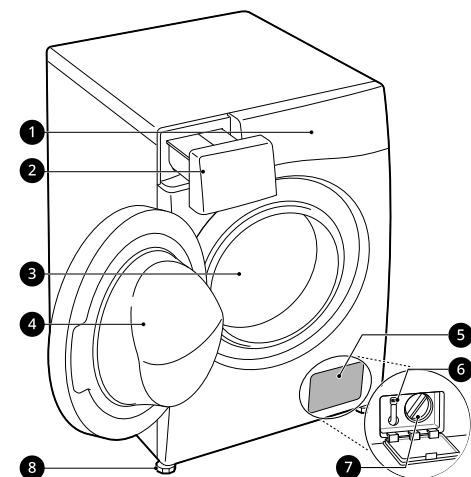

- 1 Kontrolna tabla
- 2 Posuda dozatora deterdženta
- 3 Bubaň
- 4 Vrata
- 5 Poklopac
- 6 Odvodni zapašać
- 7 Filter odvodne pumpe
- 8 Nožice za nivelisanje

### Prikaz zadnje strane

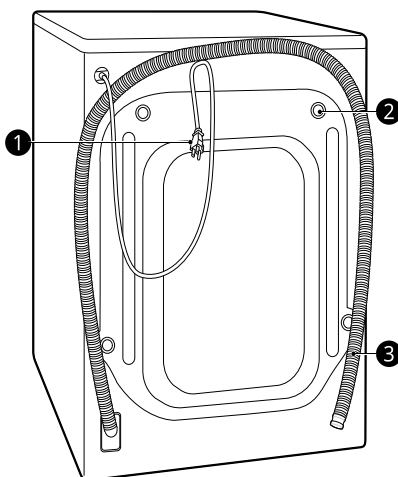

- 1 Utikač za napajanje
- 2 Transportni vijci sa navrtkom
- 3 Odvodno crevo

## Specifikacije

|                  |                     |
|------------------|---------------------|
| <b>Model</b>     | <b>F2X50S*T**</b>   |
| Napajanje        | 220 - 240 V~, 50 Hz |
| Težina proizvoda | 59 kg               |

SRPSKI

## Dimenzije (mm)

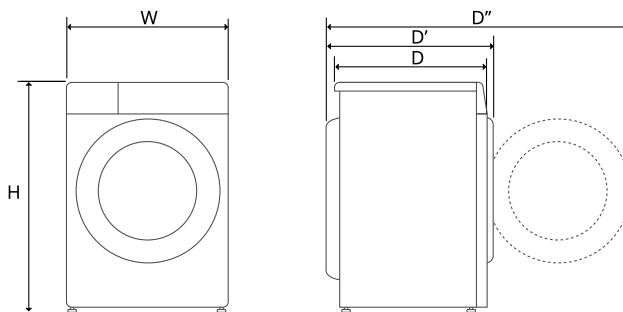

|   |     |    |     |     |      |
|---|-----|----|-----|-----|------|
| W | 600 | D  | 475 | D'' | 1015 |
| H | 850 | D' | 535 |     |      |

## Dodatna oprema

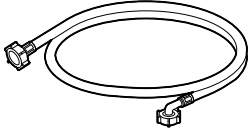
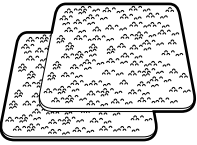
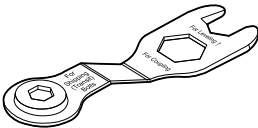
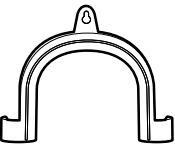
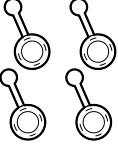
|   |  |
|---|--|
|  <p>Dovodno crevo za hladnu vodu</p>                               |  <p>Podmetači protiv proklizavanja</p>                    |
|  <p>Ključ</p>  |  <p>Polukružni držač za pričvršćivanje odvodnog creva</p> |
|  <p>Čepovi za pokrivanje rupa za transportne vijke sa navrtkom</p> |  |

## Podaci o LED svetlu

Ovaj proizvod sadrži izvor svetlosti klase energetske efikasnosti G.

- LED svetlo će se uključiti i isključiti automatski u svakom od sledećih slučajeva:
  - prilikom otvaranja i zatvaranja vrata,
  - prilikom pritiskanja dugmadi **Napajanje** i **Pokretanje/Pauza**.
- LED svetlo ne može da se zamagli.
- LED svetlo ne sadrži živu.
- Pogledajte stranicu [www.lg.com/global/recycling](http://www.lg.com/global/recycling).

## Ako LED svetlo ne radi

Zatvorite vrata i ponovo ih otvorite ili pritisnite dugme **Napajanje**. Ako se LED svetlo ne upali, obratite se centru za informacije za korisnike kompanije LG Electronics. Ne pokušavajte da uklonite LED svetlo.

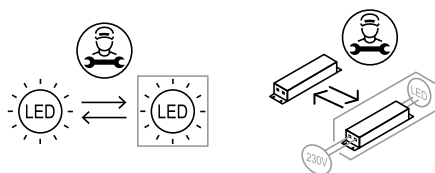

## NAPOMENA

- Ta funkcija se razlikuje u zavisnosti od kupljenog modela.

## Zahtevi u vezi sa mestom instalacije

Pre postavljanja uređaja razmotrite sledeće informacije da biste se postarali da se uređaj postavi na ispravno mesto.

### Lokacija za postavljanje

- Ovaj uređaj mora da bude postavljen na čvrstu podlogu da bi se vibracije tokom ciklusa centrifugiranja svele na minimum. Najbolja je betonska podloga jer je najmanje podložna vibracijama tokom ciklusa centrifugiranja, u poređenju s drvenim podovima ili površinama s tepisima.
- Ako nije moguće izbeći postavljanje uređaja pored šporeta na plin ili peći za loženje, između dva uređaja se mora umetnuti izolacija (850 x 600 mm) prekrivena aluminijumskom folijom sa strane gde je šporet ili peć.
- Postarajte se da uređaj bude postavljen tako da mu majstor može lako pristupiti u slučaju kvara.
- Prilikom postavljanja uređaja, podesite sve četiri nožice pomoću priloženog ključa za transportne vijke sa navrtkom, da biste osigurali da je uređaj stabilan.
- Uverite se da ima dovoljno prostora za potpuno otvaranje vrata uređaja.
- Da bi se obezbedilo dovoljno prostora za creva za dovod i odvod vode, kao i protok vazduha, ostavite slobodno najmanje 20 mm sa strane i 100 mm iza uređaja. Zid, vrata ili podne lajsne mogu uticati na povećanje potrebnog prostora za instalaciju uređaja.

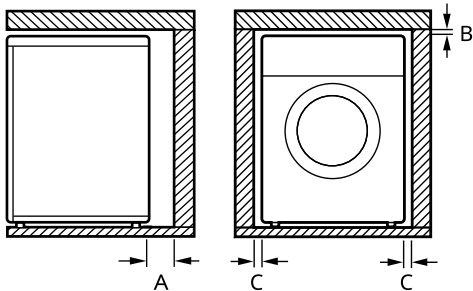

| Oznaka | Razmak (mm) |
|--------|-------------|
| A      | 100         |
| B      | 5           |
| C      | 20          |

### ⚠ UPOZORENJE

- Ovaj uređaj se mora koristiti isključivo za potrebe domaćinstva i ne sme se koristiti u objektima koji se kreću.

### Drveni podovi (podovi napravljeni na gredama)

Prilikom postavljanja uređaja na drvene podove, koristite gumene kapice da biste smanjili suviše vibracije i disbalans. Puno drvo ili podovi napravljeni na gredama mogu da doprinesu suvišnim vibracijama i disbalansu, greškama i kvarovima.

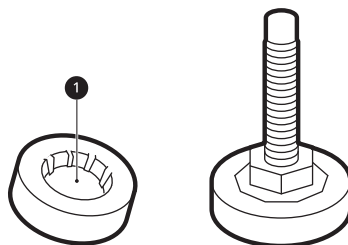

- Da biste sprečili vibracije, preporučujemo da stavite gumene kapice debljine bar 15 mm **1** ispod svake nožice za podešavanje uređaja pričvršćene za najmanje dve podne grede pomoću vijaka.
- Ako je moguće, uređaj instalirajte u ugao prostorije, gde je pod stabilniji.
- Navucite gumene kapice da biste smanjili vibriranje.

## **⚠ OPREZ**

- Ako se uređaj postavi na nestabilan pod (npr. drveni pod), garancija ne pokriva oštećenja i troškove koji su nastali zbog postavljanja na nestabilan pod.

## **NAPOMENA**

- Gumene kapice (br. p. **4620ER4002B**) možete da nađete u LG servisnom centru.

## **Ventilacija**

- Pobrinite se da se cirkulacija vazduha oko uređaja ne zagušuje tepisima, prostirkama itd.

## **Temperatura okruženja**

- Ne instalirajte uređaj u prostorijama gde može doći do smrzavanja. Smrznuta creva mogu da puknu pod pritiskom. Pouzdanost elektronske kontrolne jedinice može da se smanji na temperaturama ispod tačke smrzavanja.
- Ako se uređaj isporučuje zimi kada su temperature ispod tačke smrzavanja, ostavite uređaj na sobnoj temperaturi nekoliko sati pre njegovog korišćenja.

## **Priključivanje na strujnu mrežu**

- Ne koristite produžni kabl ili dupli adapter.
- Uvek izvucite utikač uređaja iz utičnice i isključite dovod vode nakon korišćenja.
- Povežite uređaj sa uzemljenom utičnicom u skladu sa propisima za strujne instalacije.
- Uređaj mora biti postavljen tako da se utikaču može lako pristupiti.
- Strujna utičnica mora da bude u krugu od 1 metar od svake strane uređaja.

## **⚠ UPOZORENJE**

- Popravke uređaja moraju da obavljaju kvalifikovane osobe. Popravke koje vrše osobe

bez iskustva mogu dovesti do povreda ili ozbiljnih kvarova. Obratite se lokalnom ovlašćenom LG serviseru.

- Strujni utikač se mora priključiti u odgovarajuću utičnicu koja je instalirana i uzemljena u skladu sa svim lokalnim propisima i uredbama.

## **Raspakivanje uređaja**

### **Podizanje uređaja sa penaste podloge**

Nakon što uklonite karton i transportni materijal, podignite uređaj sa penaste podloge.

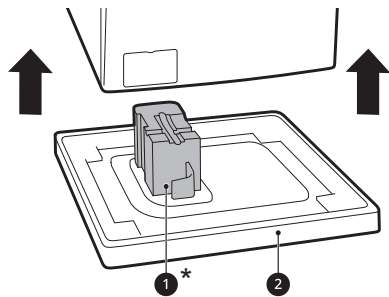

- Uverite se da je podupirač bubnja **1\*** uklonjen sa podloge i da nije zaglavljen na dnu uređaja.
- Ako morate da položite uređaj da biste uklonili kartonsku podlogu **2**, uvek zaštitite stranu uređaja i pažljivo ga položite na stranu. Ne polažite uređaj na prednju ili zadnju stranu.

\* Ta funkcija može da varira u zavisnosti od kupljenog modela.

## **Uklanjanje transportnih vijaka sa navrtkom**

Da biste sprečili ozbiljne vibracije i oštećenja, uklonite transportne vijke sa navrtkom i držače.

- 1** Počevši od dva vijka za transport **1**, koristite ključ (priložen) da biste u potpunosti olabavili sve vijke za transport tako što ćete ih okrenuti

u smeru suprotnom od kretanja kazaljki na satu.

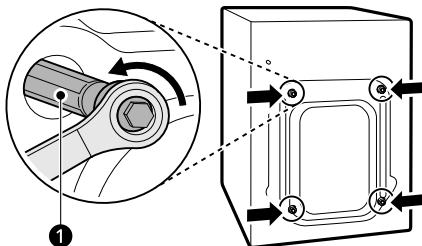

**2** Uklonite sklopove vijaka tako što ćete ih blago mrdati dok ih izvlačite.

**3** Postavite čepove za otvore.

- Pronađite čepove za otvore **2** koji su uključeni u pakovanje sa dodatnom opremom ili su prikačeni pozadi.

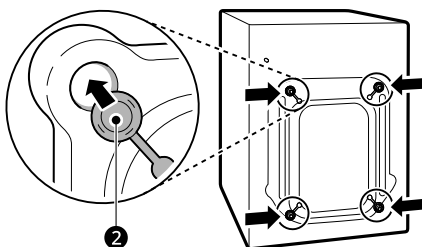

## NAPOMENA

- Ostavite transportne vijke sa navrtkom i držače za kasniju upotrebu.
- Transportujte ovaj uređaj radi sprečavanja oštećenja na sledeći način:
  - Transportni vijci sa navrtkom se ponovo postavljaju.
  - Strujni kabl je pričvršćen za zadnju stranu uređaja.

## Nivelisanje uređaja

### Provera nivoa

Prilikom guranja ivica gornje ploče uređaja dijagonalno, uređaj uopšte ne bi trebalo da se pomera nagore ili nadole (proverite oba smera).

- Ako se uređaj ljulja prilikom pritiskanja gornje ploče uređaja dijagonalno, ponovo podesite nožice.
- Proverite da li je uređaj savršeno nivelisan nakon postavljanja.

### NAPOMENA

- Puno drvo ili podovi napravljeni na gredama mogu da doprinesu prekomernim vibracijama i disbalansu. Ojačanja ili podupirači na podovima od punog drveta treba da budu uzeti u obzir da bi se zaustavila prekomerna buka i vibracije.
- Nikada ne pokušavajte da poravnate neravnine u podu umetanjem delova drveta, kartona ili sličnih materijala ispod uređaja.

## Podešavanje i nivelisanje nožica

Kada instalirate uređaj, on treba da bude poravnan i savršeno nivelisan. Ako uređaj nije ispravno poravnan i nivelisan, može se oštetiti ili možda neće raditi ispravno.

- 1 Okrenite nožice za nivelisanje po potrebi ako pod nije ravan.
  - Nemojte da podmećete delove drveta itd. ispod nožica.

- Postarajte se da su sve četiri nožice stabilne i da se oslanjaju na pod.

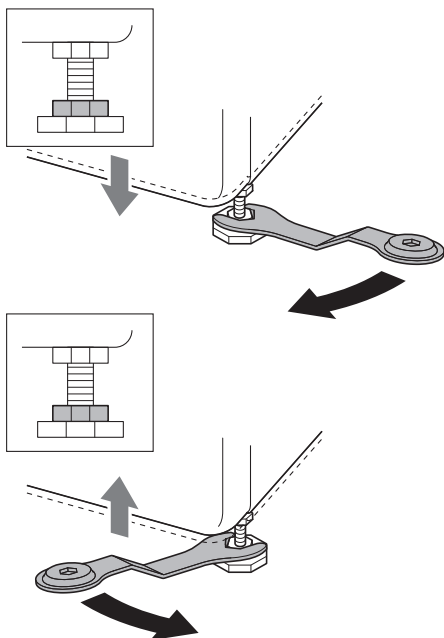

## NAPOMENA

- Nemojte da postavljate mašinu za pranje na baze, postolja ili podignute površine, osim ako nisu proizvedeni u kompaniji LG Electronics za upotrebu uz ovaj model.

- 2 Proverite da li je uređaj savršeno iznivelisan korišćenjem libele ①.

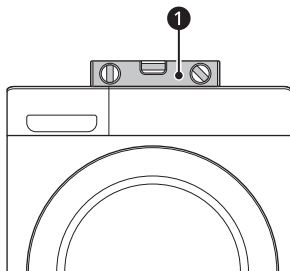

- 3 Pričvrstite nožice za nivelisanje navrtkama ② okretanjem u smeru suprotnom od kretanja kazaljki u odnosu na podnožje uređaja.

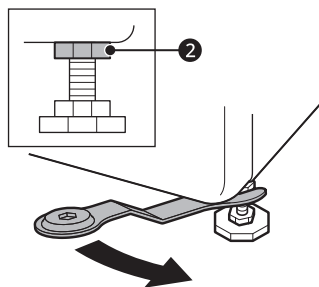

- 4 Proverite da li su sve navrtke za zaključavanje na dnu uređaja ispravno pričvršćene.

## NAPOMENA

- Pravilno postavljanje i nivelisanje uređaja obezbediće dug, neprekidan i pouzdan rad.
- Uređaj mora biti 100% horizontalan i mora čvrsto da stoji na svom mestu na tvrdom i ravnom podu.
- Ne sme da se „klacka“ na uglovima pod opterećenjem.
- Ne dozvolite da se nožice uređaja pokvase. Ako se to desi, može doći do vibracija ili buke.

## Korišćenje podmetača protiv proklizavanja

Ta funkcija može da varira u zavisnosti od kupljenog modela.

Uređaj može da se pomera zbog prekomernog vibriranja ukoliko ga instalirate na klizavoj površini. Neispravno nivelisanje može dovesti do kvara zbog buke i vibracija. Ako se to desi, postavite podmetače protiv proklizavanja ispod nožica za nivelisanje i podesite nivo.

- 1 Očistite pod da biste prilepili podmetače protiv proklizavanja.
  - Koristite suhu krpu da biste uklonili i očistili strane objekte i vlagu. Ako ostane vlage,

podmetači protiv proklizavanja mogu da iskliznu.

- 2 Podesite nivo nakon postavljanja uređaja u prostor za instalaciju.
- 3 Postavite lepljivu stranu ❶ podmetača protiv proklizavanja na pod.
  - Najefikasniji način je da postavite podmetače protiv klizanja ispod prednjih nožica. Ako je teško postaviti podmetače ispod prednjih nožica uređaja, postavite ih ispod zadnjih.

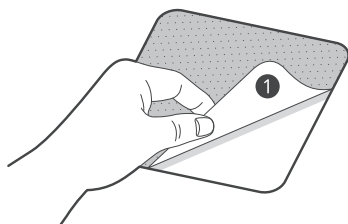

- 4 Stavite aparat na podmetače protiv proklizavanja.
  - Nemojte da postavljate lepljivu stranu ❶ podmetača protiv klizanja na nožice uređaja.

## NAPOMENA

- Dodatni podmetači protiv proklizavanja su dostupni u servisnom centru kompanije LG Electronics.

## Povezivanje creva za dovod vode

### Napomena u vezi sa povezivanjem

- Pritisak vode mora biti između **50 kPa** i **800 kPa** (0,5–8,0 kgf/cm<sup>2</sup>). Ako je pritisak vode veći od **800 kPa**, treba postaviti uređaj za dekompresiju.
- Povremeno proveravajte stanje creva za dovod vode i menjajte crevo za dovod vode po potrebi.

## NAPOMENA

- Nemojte previše da zatežete crevo za dovod vode ili da koristite mehaničke uređaje za zatezanje ventila za dovod vode.
- Za povezivanje sa dovodom vode nisu potrebne dodatne zaštite od povratnog toka.

## Proveravanje gumenog zaptivača

Crevo za snabdevanje vodom ❶ opremljeno je dvema gumenim zaptivkama. Koriste se za sprečavanje curenja vode. Spoj sa slavina ma je dovoljno čvrst.

- Nemojte da koristite mehaničke uređaje kao što su „papagajke“ da biste zatezali crevo za snabdevanje vodom. Uverite se da je zakrivljeni kraj creva za snabdevanje vodom povezan sa uređajem.

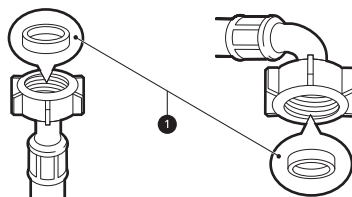

## Povezivanje creva sa slavinom za vodu

### Povezivanje creva za navrtanje na slavinu sa navojem

Priključite spojnicu creva za snabdevanje vodom na slavinu za vodu. Pritegnite rukom služeći se samo

mekom krpom. Nemojte previše da zategnete crevo bilo kakvim mehaničkim uređajem.

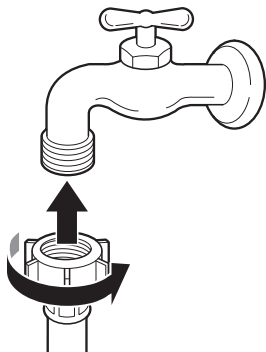

### NAPOMENA

- Nakon što povežete crevo za dovod vode sa slavnom za vodu, uključite slavinu za vodu da biste isprali strane materije (prašinu, pesak, opiljke itd.) iz creva za vodu. Pustite da voda iscuri u kofu i proverite temperaturu vode.

### Povezivanje creva sa uređajem

Priključite crevo za snabdevanje vodom sa ventilom za dovod vode na zadnjoj strani aparata.

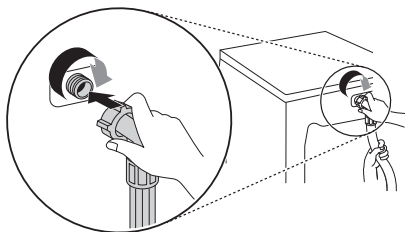

- Nemojte da povezujete crevo na dovod vruće vode kod modela sa jednim ulazom za vodu. Povežite samo sa dovodom za hladnu vodu.

### NAPOMENA

- Kada dovršite povezivanje, ako voda curi iz creva, ponovite iste korake. Koristite najstandardniji tip slavine za dovod vode. U slučaju da je slavinu u obliku kvadrata ili prevelika, uklonite usmeravajuću pločicu pre umetanja slavine u adapter.

- Postarajte se da crevo ne bude presavijeno niti zaglavljeno.

## Instalacija odvodnog creva

### Postavljanje odvodnog creva pomoću polukružnog držača

Odvodno crevo ne sme da se postavi na više od **100 cm** iznad poda. Voda iz uređaja se možda neće izbacivati ili će se izbacivati sporo.

- Pravilno pričvršćivanje odvodnog creva zaštititi pod od oštećenja zbog curenja vode.

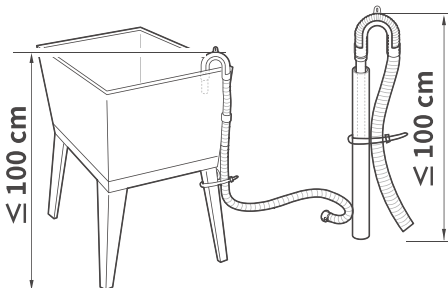
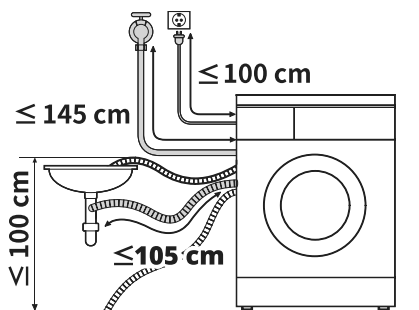

- Ako je odvodno crevo predugačko, ne koristite silu da biste ga ugorali u uređaj. To će izazvati veću buku.

- Polukružni držač povežite na **10 cm** od kraja odvodnog creva.

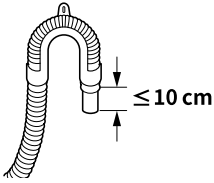

- Pazite da odvodno crevo ne bude umetnuto više od **15 cm** u odvod.
- Kada odvodno crevo instalirate u sudoperi, dobro ga pričvrstite pomoću žice.

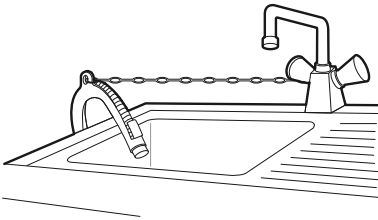

# RAD

## Pregled rada

### Korišćenje uređaja

Pre prvog pranja, izaberite program pranja **Cotton (Pamuk)** i dodajte pola količine deterdženta. Pokrenite uređaj bez odeće. Time ćete ukloniti moguće ostatke i vodu iz bubnja koji su možda preostali tokom proizvodnje.

**1** Razvrstajte odeću i napunite mašinu.

- Po potrebi razvrstajte odeću po tipu tkanine, nivou zaprljanosti, boji i količini veša. Otvorite vrata i napunite uređaj.

### ⚠ OPREZ

- Pre zatvaranja vrata, proverite da li su sva odeća i predmeti unutra i da ne vise preko gumene zaptivke na vratima, gde mogu da se zaglave kada se vrata zatvore. Ako to ne uradite, doći će do oštećenja zaptivke na vratima i odeće.

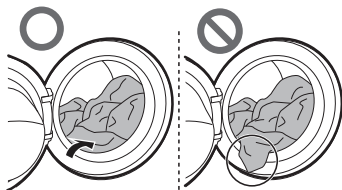

- Uklonite stvari iz fleksibilnog zaptivača na vratima da biste sprečili oštećenja odeće i zaptivke na vratima.

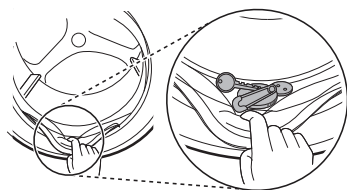

**2** Dodajte proizvode za čišćenje ili deterdžent i omekšivač.

- Dodajte odgovarajuću količinu deterdženta u dozirnu posudu za deterdžent. Ako želite, dodajte izbeljivač ili omekšivač za veš u odgovarajuće odeljke dozirne posude.

**3** Uključite uređaj.

- Pritisnite dugme **Napajanje** da biste uključili uređaj.

**4** Izaberite željeni ciklus.

- Okrenite dugme za izbor ciklusa dok se ne izabere željeni ciklus.
- Sada izaberite temperaturu pranja i brzinu centrifuge. Obratite pažnju na informacije o održavanju na etiketi vaše odeće.

**5** Pokrenite ciklus.

- Pritisnite dugme **Pokretanje/Pauza** da biste pokrenuli ciklus. Uređaj će izvršiti kratko okretanje bez vode kako bi izmerio težinu veša u mašini. Ako se dugme **Pokretanje/Pauza** ne pritisne u određenom vremenu, mašina za pranje veša će se isključiti i sva podešavanja će se izgubiti.

### NAPOMENA

- U sledećem slučaju, vrata se neće otvoriti čak i ako pauzirate program pranja ili isključite mašinu za pranje.
  - Kada mašina za pranje započne program pranja i ima vodu u bubnju, vrata se neće otvoriti da bi se sprečila poplava sve dok mašina u potpunosti ne isprazni vodu.

**6** Kraj ciklusa.

- Kada se ciklus završi, čućete melodiju. Odmah uklonite veš iz uređaja da bi on bio manje izgužvan. Kada vadite veš, pogledajte oko zaptivke vrata da u njoj nisu ostale sitnije stvari.

# Kontrolna tabla

Stvarna kontrolna tabla može da se razlikuje od modela do modela.

## Funkcije kontrolne table

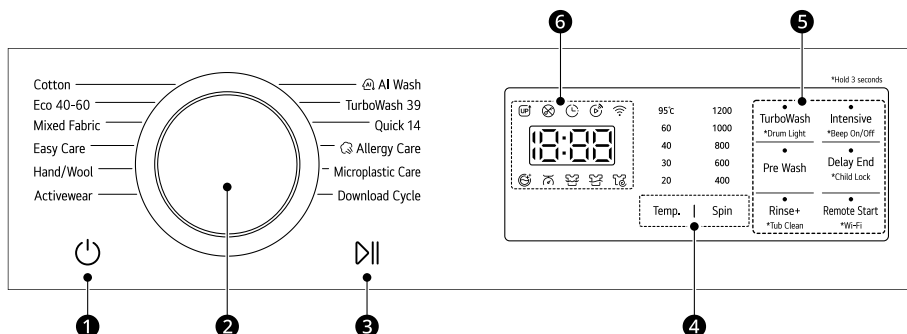





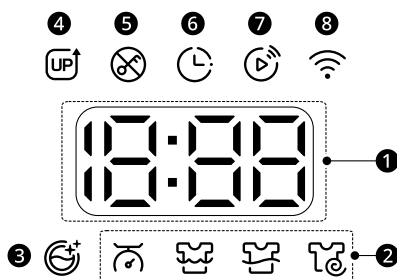

|          | Opis   |
|----------|--|
| <b>1</b> | <b>Dugme za Napajanje</b> <ul style="list-style-type: none"> <li>Pritisnite ovo dugme da biste uključili ili isključili mašinu za pranje veša.</li> </ul>  |
| <b>2</b> | <b>Programator</b> <ul style="list-style-type: none"> <li>Programi su dostupni prema tipu odeće.</li> <li>Lampica će se upaliti kao oznaka za izabrani program.</li> </ul>   |
| <b>3</b> | <b>Dugme Pokretanje/Pauza</b> <ul style="list-style-type: none"> <li>Ovo dugme se koristi za pokretanje ili pauziranje programa pranja.</li> <li>Ako je potrebno privremeno zaustaviti program pranja, pritisnite ovo dugme.</li> </ul>  |
| <b>4</b> | <b>Dugmad za prilagođavanje programa pranja</b> <p>Koristite ovu dugmad da biste podesili temperaturu vode ili postavke za brzinu centrifuge za izabrani program.</p> <ul style="list-style-type: none"> <li>Trenutne postavke su prikazane na ekranu.</li> <li>Pritisnite dugme za tu opciju da biste izabrali druge postavke.</li> </ul> |

|   | Opis   |
|---|--|
| 5 | <p><b>Dodatne opcije i funkcije</b></p> <ul style="list-style-type: none"> <li>• Da biste koristili dodatne funkcije, pritisnite i držite odgovarajuće dugme 3 sekunde. Odgovarajući simbol svetli na ekranu.</li> <li>• One vam omogućavaju da izaberete dodatne programe i svetleće ako se izaberu.</li> </ul> <p><b>Remote Start (Daljinsko pokretanje)</b><br/>Sa aplikacijom <b>LG ThinQ</b>, možete da koristite smartfon da biste uređajem upravljali daljinski.</p> <ul style="list-style-type: none"> <li>• Da biste koristili ovu funkciju, pogledajte odeljak <b>PAMETNE FUNKCIJE</b>.</li> </ul> <p><b>Wi-Fi</b><br/>Pritisnite i držite dugme <b>Remote Start (Daljinsko pokretanje)</b> 3 sekunde da biste započeli povezivanje uređaja na aplikaciju <b>LG ThinQ</b>.</p> |
| 6 | <p><b>Ekran</b></p> <ul style="list-style-type: none"> <li>• Ekran pokazuje podešavanja, procenjeno preostalo vreme, opcije i statusne poruke. Kada je uređaj uključen, na ekranu će svetliti podrazumevana podešavanja.</li> <li>• Dok se težina veša automatski detektuje, ekran kontrolne table treperi.</li> </ul>   |

## Prikaz vremena i statusa



|   | Opis   |
|---|--|
| 1 | <p><b>Procenjeno preostalo vreme</b></p> <ul style="list-style-type: none"> <li>• Kada se izabere program pranja, prikazuje se podrazumevano vreme izabranog programa. Ovo vreme će da se promeni izborom opcija.</li> <li>• Ako je na ekranu prikazano ---, onda će se vreme prikazati pošto detekcija punjenja odredi količinu veša. Ovo je normalno.</li> <li>• Prikazano vreme predstavlja samo procenu. Ovo vreme je zasnovano na normalnim uslovima rada. Nekoliko spoljašnjih faktora (težina veša, sobna temperatura, temperatura vode na ulazu itd.) mogu da utiču na stvarno vreme.</li> </ul> |
| 2 | <p><b>Indikatori statusa programa</b></p> <ul style="list-style-type: none"> <li>• Kada je program pranja u toku, LED svetlo za aktivnu fazu će da treperi, a LED svetla za preostale faze će biti isključena. Kada se faza završi, LED svetlo se isključuje. Ako se ciklus pauzira, LED svetlo za aktivnu fazu će prestati da treperi.</li> </ul>   |

|   | Opis   |
|---|--|
| 3 | <p>Simbol  zasvetli kada je opcija <b>Tub Clean (Čišćenje bubnja)</b> aktivirana.</p> <ul style="list-style-type: none"> <li>• Ova funkcija pomaže da se očisti unutrašnjost bubnja uređaja.</li> </ul> |
| 4 | <p>Simbol  zasvetli kada se kreira novi <b>UP</b> sadržaj. Pokrenite aplikaciju <b>LG ThinQ</b> i ažurirajte sadržaj.</p>   |
| 5 | <p>Simbol  zasvetli kada se program pokrene, a vrata su zaključana.</p>   |
| 6 | <p>Simbol  zasvetli kada je opcija <b>Delay End (Odložen kraj)</b> aktivirana.</p>  |
| 7 | <p>Simbol  zasvetli kada je aktivirana funkcija daljinskog upravljanja.</p>   |
| 8 | <p>Simbol  zasvetli kada je uređaj povezan sa Wi-Fi mrežom kod kuće.</p>  |

## Priprema veša za pranje

Da bi se veš oprao u najboljoj mogućoj meri, razvrstajte veš za pranje, a zatim pripremite odeću u skladu sa simbolima na etiketama za održavanje.

### Razvrstavanje odeće

- Nivo zaprljanosti (Velika, Normalno, Blago): Razvrstajte odeću u skladu sa stepenom zaprljanosti. Ako je moguće, nemojte da perete veoma zaprljanu odeću sa blago zaprljanom odećom.
- Boja (Bela, Svetlo, Tamno): Perite tamnu ili odeću u boji odvojeno od odeće bele boje ili svetlih boja. Mešanje odeće u boji i odeće svetle boje može da dovede do prenosa boje ili gubljenja boje svetlije odeće.
- Vlakna (predmeti koji ih stvaraju, predmeti koji ih prikupljaju): Perite veš koji stvara vlakna zasebno od veša koji ih sakuplja. Veš koji stvara grudvice može da dovede do nakupljanja i stvaranja vlakana na odeći koja ih prikuplja.

## Provera informacija na etiketi za održavanje odeće

Simboli vam ukazuju na sastav tkanine odevnog predmeta i kako treba da se pere.

### Simboli na etiketama za održavanje

| Simbol   | Vrsta pranja / tkanine  |
|--|---|
|  | <ul style="list-style-type: none"> <li>• Normalno pranje</li> <li>• Pamuk, mešovite tkanine</li> </ul>        |
|  | <ul style="list-style-type: none"> <li>• Lako za održavanje</li> <li>• Sintetika, mešovite tkanine</li> </ul> |
|  | <ul style="list-style-type: none"> <li>• Posebno osetljiv veš</li> <li>• Osetljiva odeća</li> </ul>           |
|  | <ul style="list-style-type: none"> <li>• Samo ručno pranje</li> <li>• Vuna, svila</li> </ul>                  |
|  | <ul style="list-style-type: none"> <li>• Ne prati</li> </ul>  |

## NAPOMENA

- Za opšte informacije o simbolima za pranje na etiketama za održavanje teksta posetite stranicu Ginetex ([www.ginetex.ch](http://www.ginetex.ch)).



## Provera odeće pre ubacivanja u mašinu

- Da biste pomogli da se veš ujednačeno raspodeljuje tokom centrifugiranja, kombinujte velike i male artikle prilikom ubacivanja veša.
- Nemojte da perete zasebno male artikle. Dodajte 1–2 slična artikla punjenju da biste sprečili neuravnoteženo punjenje.
- Proverite sve džepove da biste se uverili da su prazni. Predmeti kao što su ekseri, šnale, šibice, olovke, novčići i ključevi mogu da oštete i uređaj i odeću.

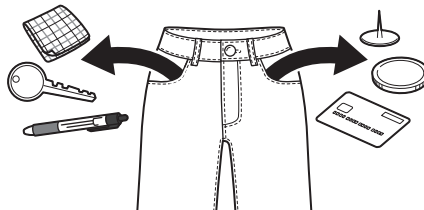

- Prilikom pranja odeće sa dugačkim trakama, vežite ih ili koristite mrežu za veš.
- Mrežu za veš koristite za sitne artikle kao što su rukavi, dugačke čarape, hulahopke, donji veš i čarape, da biste sprečili da se zaglave između bubnja i zaptivke na vratima.
- Mrežu za veš napunite manje od polovine zapremine i perite je sa ostalom odećom. Izbegavajte da je prepunite ili da je perete odvojeno, jer može da izazove neravnotežu u bubnju, što dovodi do nepravilnog ciklusa centrifugiranja.

- Zakopčajte rajsferšluse, dugmad i kopče da biste obezbedili da se ne zakače za drugu odeću.
- Pre pranja tretirajte prljavštinu i fleke utrljavanjem male količine deterdženta rastvorenog u vodi na fleke kao pomoć pri uklanjanju prljavštine.

## Dodavanje deterdženta i omekšivača

### Doziranje deterdženta

- Deterdžent treba da se koristi prema uputstvima proizvođača deterdženta i bira prema tipu, boji i zaprljanosti tkanine i temperaturi pranja. Koristite jedino deterdžente koji su pogodni za mašine za pranje s bubnjem (sa vratima sa prednje strane).
- Ako bude previše pene, smanjite količinu deterdženta.
- Ako se stavi previše deterdženta, može da se pojavi previše pene, a to će uzrokovati loše pranje ili izazvati preopterećenje motora.
- Ako želite da koristite tečni deterdžent, pratite uputstva koja je obezbedio proizvođač deterdženta.
- Tečni deterdžent možete da sipate direktno u glavnu posudu dozatora ako odmah pokrećete ciklus pranja.
- Ne koristite tečni deterdžent ako koristite funkciju **Delay End (Odložen kraj)** ili ako ste izabrali opciju **Pre Wash (Pretpranje)** jer će tečnost odmah da se doda i može da se stvrdne u posudi dozatora ili bubnju.
- Možda će biti potrebno da se korišćenje deterdženta prilagodi temperaturi vode, tvrdoći vode, količini i zaprljanosti veša u mašini. Za najbolje rezultate izbegavajte preteranu upotrebu deterdženta. Ako to ne uradite doći će do stvaranja previše pene.
- Pogledajte etiketu na odeći pre dodavanja deterdženta i izbora temperature vode.
- Koristite isključivo pogodne deterdžente za odgovarajuću vrstu odeće:
  - Tečni deterdžent je često osmišljen za specijalne primene, npr. za obojenu tkaninu, vunu, osetljivu ili tamnu odeću.

- Praškasti deterdžent je pogodan za sve vrste tkanina.
- Za bolje rezultate pranja bele i svetle odeće, koristite praškasti deterdžent sa izbeljivačem.
- Deterdžent se iz posude dozatora uzima ispiranjem na početku ciklusa pranja.

### NAPOMENA

- Ne dozvolite da se deterdžent stvrdne. Ako se to desi, može doći do zagušenja, loših performansi ispiranja ili neprijatnih mirisa.
- Kompletno punjenje: prema preporukama proizvođača.
- Delimično punjenje: 1/2 normalne količine.
- Minimalno punjenje: 1/3 kompletnog punjenja.

### Upotreba posude

Da biste dodali dozu deterdženta u posudu:

- 1 Otvorite posudu dozatora.
- 2 Dodajte deterdžent i omekšivač u odgovarajuće odeljke.

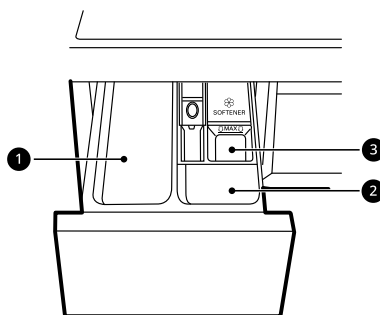

- 1 Odeljak za deterdžent za glavno pranje
  - Deterdženti za glavno pranje, omekšivač vode, izbeljivač i sredstvo za uklanjanje mrlja
- 2 Odeljak za deterdžent za pretpranje
- 3 Odeljak za tečni omekšivač

**3** Nežno zatvorite posudu dozatora deterdženta pre početka ciklusa.

- Ako zalupite posudu dozatora, može doći do preliivanja deterdženta u druge odeljke ili prosipanja u bubanj pre nego što je to programirano.
- Pazite da ne zaglavite ruku u posudu dozatora prilikom zatvaranja.
- Normalno je da mala količina vode ostane u odeljcima posude na kraju ciklusa.

## Odeljak za omekšivač za veš

Ovaj odeljak drži tečni omekšivač koji se automatski rastvara tokom finalnog ciklusa ispiranja. Može da se koristi i tečni i praškasti omekšivač.

- Naspite omekšivač do linije koja označava maksimalno dozvoljeno punjenje. Sipanje prekomerne količine omekšivača za veš koja premašuje liniju koja označava maksimalno dozvoljeno punjenje može da dovede do preuranjenog dodavanja, što može da dovede do flekanja odeće.

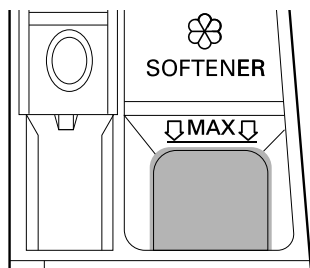

## NAPOMENA

- Ne sipajte omekšivač direktno na odeću u bubnju jer ćete tako da prouzrokuje stvaranje tamnih fleka na odeći koje će se teško ukloniti.
- Ne ostavljajte omekšivač u posudi za deterdžent duže od 1 dan. Omekšivač može da se stvrdne. Omekšivač može da ostane u posudi dozatora ako je previše gust. Omekšivač treba razrediti ako ne teče glatko, jer je previše gust.
- Ne otvarajte posudu dozatora kada se doprema voda tokom pranja.
- Nikad ne koristite rastvarače (benzen itd.).

## Dodavanje tableta deterdženta

Tablete deterdženta takođe mogu da se koriste prilikom pranja.

**1** Otvorite vrata i stavite tablete deterdženta u bubanj pre stavljanja odeće.

**2** Stavite odeću u bubanj i zatvorite vrata.

## NAPOMENA

- Nemojte da stavljate tablete u posudu dozatora.

## Dodavanje omekšivača za vodu

Omekšivač vode, kao što je sredstvo protiv kamenca, može da se koristi za smanjenje korišćenja deterdženta u oblastima sa visokim nivoom tvrdoće vode.

- Prvo dodajte deterdžent, zatim dodajte omekšivač za vodu. Dozirajte u skladu sa količinom naznačenom na ambalaži.

# Tabela s programima

## Program pranja

|                       |  |                                  |
|-----------------------|--|----------------------------------|
| <b>Cotton (Pamuk)</b> | <b>40 °C (□ Cold (Hladno)) do 95 °C)</b>                             | <b>Maks. punjenje: nominalno</b> |
| Opis                  | Pere normalno zaprljanu odeću kombinujući različita kretanja bubnja. |                                  |

|                              |   |                                  |
|------------------------------|---|----------------------------------|
| <b>Eco 40-60 (Eko 40-60)</b> | -   | <b>Maks. punjenje: nominalno</b> |
| Opis                         | Pere normalno zaprljanu odeću na kojoj je navedeno da se pere na 40 °C ili 60 °C. |                                  |

|   |   |                             |
|---|---|-----------------------------|
| <b>Mixed Fabric (Odeća od mešovite tkanine)</b> | <b>40 °C (□ Cold (Hladno)) do 60 °C)</b>  | <b>Maks. punjenje: 4 kg</b> |
| Opis  | Pere mešovite tkanine istovremeno. <ul style="list-style-type: none"> <li>• Koristite za različite vrste tkanina osim posebnih tkanina (svila/osetljivo, sportska odeća, tamna odeća, vuna, jorgani/zavesa).</li> </ul> |                             |

|                                       |  |                             |
|---------------------------------------|--|-----------------------------|
| <b>Easy Care (Lako za održavanje)</b> | <b>40 °C (□ Cold (Hladno)) do 60 °C)</b>   | <b>Maks. punjenje: 4 kg</b> |
| Opis                                  | Pere odeću koja ne zahteva peglanje nakon pranja. <ul style="list-style-type: none"> <li>• Koristite za poliamid, akril, poliester.</li> </ul> |                             |

|                               |  |                             |
|-------------------------------|--|-----------------------------|
| <b>Hand/Wool (Ručno/Vuna)</b> | <b>30 °C (□ Cold (Hladno)) do 40 °C)</b>   | <b>Maks. punjenje: 2 kg</b> |
| Opis                          | Pere osetljiv veš koji može da se pere u mašini za pranje veša ili na ruke, kao što je periva vuna, donji veš, haljine itd. <ul style="list-style-type: none"> <li>• Koristiti deterđent za mašinsko pranje vune.</li> </ul> |                             |

|                                    |  |                             |
|------------------------------------|--|-----------------------------|
| <b>Activewear (Sportska odeća)</b> | <b>40 °C (□ Cold (Hladno)) do 40 °C)</b>   | <b>Maks. punjenje: 2 kg</b> |
| Opis                               | Pere posebnu vrstu odeće, kao što su sportska odeća i odeća za spoljašnje uslove. <ul style="list-style-type: none"> <li>• Koristiti za voodbojni premaz na tkanini koja se koristi za odeću.</li> </ul> |                             |

|                |   |  |                             |
|----------------|---|--|-----------------------------|
| <b>AI Wash</b> |   | <b>40 °C (☐ Cold (Hladno)) do 60 °C)</b> | <b>Maks. punjenje: 3 kg</b> |
| Opis           | <p><b>AI Wash</b> obezbeđuje odgovarajuće obrtanje bubnja nakon što se završi detekcija punjenja.</p> <ul style="list-style-type: none"> <li>• Nežno pere vodootporne tkanine, a intenzivno tkanine koje propuštaju vodu.</li> </ul> <p><b>NAPOMENA</b></p> <ul style="list-style-type: none"> <li>• Za najbolje rezultate pranja napunite suhu odeću za ovaj program.</li> </ul> |  |                             |

|                     |  |  |                             |
|---------------------|--|--|-----------------------------|
| <b>TurboWash 39</b> |  | <b>40 °C (☐ Cold (Hladno)) do 60 °C)</b> | <b>Maks. punjenje: 4 kg</b> |
| Opis                | <p>Sa 4 vodene mlaznice koje rade tokom pranja i ispiranja, ova mašina za pranje veša može da opere delimično punjenje blago zaprljanog veša za otprilike 39 minuta.</p> |  |                             |

|                                       |  |                               |                             |
|---------------------------------------|--|-------------------------------|-----------------------------|
| <b>Quick 14 (Brzi program 14 min)</b> |  | <b>20 °C (20 °C do 40 °C)</b> | <b>Maks. punjenje: 2 kg</b> |
| Opis                                  | <p>Pere malu količinu blago zaprljanog veša otprilike 14 minuta.</p> |                               |                             |

|   |  |              |                             |
|---|--|--------------|-----------------------------|
| <b>Allergy Care (Uklanjanje alergena)</b> |  | <b>60 °C</b> | <b>Maks. punjenje: 4 kg</b> |
| Opis                                      | <p>Količinu materija koje uzrokuju alergijsku reakciju svodi na najmanju meru pomoću funkcije pare.</p> <ul style="list-style-type: none"> <li>• Koristite za pamuk, donji veš, navlake za jastuke, čaršave, odeću za bebe.</li> </ul> |              |                             |

|   |   |  |                             |
|---|---|--|-----------------------------|
| <b>Microplastic Care (Zaštita od mikroplastike)</b> |   | <b>40 °C (☐ Cold (Hladno)) do 40 °C)</b> | <b>Maks. punjenje: 3 kg</b> |
| Opis  | <p>Smanjuje otpuštanje mikroplastike koja nastaje prilikom pranja odeće od sintetike.</p> |  |                             |

|   |  |   |   |
|---|--|---|---|
| <b>Download Cycle (Preuzimanje ciklusa)</b> |  | - | - |
| Opis  | <p>Ovaj program vam omogućava da pomoću pametnog telefona preuzmete novi i poseban program pranja u vaš uređaj. Podrazumevani program je <b>Rinse+Spin (Ispiranje+Centrifuga)</b>.</p> |   |   |

## NAPOMENA

- Izaberite odgovarajuću temperaturu vode za izabrani program pranja. Uvek pratite oznake na etiketi o održavanju proizvođača odevnog predmeta ili uputstva tokom pranja da biste izbegli oštećenje odeće.
- Izaberite odgovarajuću temperaturu pranja i brzinu centrifugiranja za željene programe.
- Stvarna temperatura vode može da se razlikuje od one navedene za ciklus pranja.
- Preporučuje se korišćenje neutralnog deterdženta.

## Dodatne opcije

### NAPOMENA

- Opcije **Rinse+ (Ispiranje+)** i **Delay End (Odložen kraj)** mogu da se izaberu za svaki program pranja u ovoj tabeli.

| Program                                      | TurboWash       | Intensive (Intenzivno) | Pre Wash (Pretpranje) |
|--|-----------------|------------------------|-----------------------|
| Cotton (Pamuk)                               | ●               | ●                      | ●                     |
| Eco 40-60 (Eko 40-60)                        | ●               |                        | ●                     |
| Mixed Fabric (Odeća od mešovite tkanine)     | ●               | ●                      | ●                     |
| Easy Care (Lako za održavanje)               | ●               | ●                      | ●                     |
| Hand/Wool (Ručno/Vuna)                       |                 | ●                      |                       |
| Activewear (Sportska odeća)                  | ●               | ●                      |                       |
| AI Wash                                      |                 |                        |                       |
| TurboWash 39                                 | ● <sup>*1</sup> |                        | ●                     |
| Quick 14 (Brzi program 14 min)               | ● <sup>*1</sup> |                        |                       |
| Allergy Care (Uklanjanje alergena)           |                 | ●                      |                       |
| Microplastic Care (Zaštita od mikroplastike) |                 | ●                      |                       |

\*1 Ova opcija se automatski dodaje programu pranja i ne može se isključiti.

## Izabrana brzina centrifuge

| Program               | Brzina centrifuge |          |
|-----------------------|-------------------|----------|
|                       | Podrazumevano     | Dostupno |
| Cotton (Pamuk)        | 1200 o/min        | Sve      |
| Eco 40-60 (Eko 40-60) | 1200 o/min        | Sve      |

| Program                                      | Brzina centrifuge |                   |
|--|-------------------|-------------------|
|  | Podrazumevano     | Dostupno          |
| Mixed Fabric (Odeća od mešovite tkanine)     | 1000 o/min        | Sve               |
| Easy Care (Lako za održavanje)               | 1200 o/min        | Sve               |
| Hand/Wool (Ručno/Vuna)                       | 800 o/min         | Do 800 o/min      |
| Activewear (Sportska odeća)                  | 800 o/min         | Do 800 o/min      |
| AI Wash                                      | 1200 o/min        | Sve               |
| TurboWash 39                                 | 1200 o/min        | 400 do 1200 o/min |
| Quick 14 (Brzi program 14 min)               | 400 o/min         | Sve               |
| Allergy Care (Uklanjanje alergena)           | 1200 o/min        | Sve               |
| Microplastic Care (Zaštita od mikroplastike) | 1000 o/min        | Sve               |

## NAPOMENA

- Stvarna maksimalna brzina centrifuge može varirati u zavisnosti od uslova opterećenja. Gornje vrednosti su zaokružene na najbližu stotinu.

## Podaci o potrošnji

### Opis jedinice

**kg:** Količina veša

**h:mm:** Trajanje programa

**kWh:** Potrošnja energije

**°C:** Maksimalna temperatura u tekstu koji se tretira

**litara:** Potrošnja vode

**o/min:** Maksimalna brzina centrifuge

**%:** Preostala vlažnost na kraju faze centrifugiranja. Što je veća brzina centrifuge, veća je buka, a manja preostala vlažnost.

### Obični programi

Model: F2X50S9T\*\*

| Program              | kg | h:mm | kWh   | °C | litara | o/min | %    |
|----------------------|----|------|-------|----|--------|-------|------|
| Cotton (Pamuk) 20 °C | 9  | 1:43 | 0,121 | 23 | 47,0   | 1150  | 54,1 |
| Cotton (Pamuk) 60 °C | 9  | 3:28 | 1,016 | 44 | 48,0   | 1150  | 54,7 |

| Program   | kg  | h:mm | kWh   | °C | litara | o/min | %     |
|---|-----|------|-------|----|--------|-------|-------|
| <b>Mixed Fabric (Odeća od mešovite tkanine)</b>       | 4   | 1:26 | 0,457 | 34 | 53,0   | 1150  | 62,3  |
| <b>Quick 14 (Brzi program 14 min)</b>                 | 2   | 0:14 | 0,048 | 26 | 37,0   | 600   | 102,0 |
| <b>Cotton (Pamuk) 40 °C + Intensive (Intenzivno)</b>  | 9   | 3:54 | 0,298 | 27 | 62,0   | 1150  | 55,1  |
| <b>Eco 40-60 (Eko 40-60) (Puno)*<sup>1</sup></b>      | 9   | 3:48 | 0,610 | 34 | 66,0   | 1170  | 52,4  |
| <b>Eco 40-60 (Eko 40-60) (Pola)*<sup>1</sup></b>      | 4,5 | 2:54 | 0,290 | 27 | 49,0   | 1170  | 53,0  |
| <b>Eco 40-60 (Eko 40-60) (Četvrtina)*<sup>1</sup></b> | 2,5 | 2:15 | 0,154 | 24 | 37,0   | 1170  | 55,8  |

Model: F2X50S8T\*\*

| Program   | kg | h:mm | kWh   | °C | litara | o/min | %     |
|---|----|------|-------|----|--------|-------|-------|
| <b>Cotton (Pamuk) 20 °C</b>                           | 8  | 1:43 | 0,116 | 29 | 47,0   | 1150  | 55,2  |
| <b>Cotton (Pamuk) 60 °C</b>                           | 8  | 3:28 | 1,050 | 44 | 48,0   | 1150  | 57,4  |
| <b>Mixed Fabric (Odeća od mešovite tkanine)</b>       | 4  | 1:26 | 0,457 | 34 | 53,0   | 1150  | 62,3  |
| <b>Quick 14 (Brzi program 14 min)</b>                 | 2  | 0:14 | 0,048 | 26 | 37,0   | 600   | 102,0 |
| <b>Cotton (Pamuk) 40 °C + Intensive (Intenzivno)</b>  | 8  | 3:54 | 0,304 | 28 | 61,0   | 1150  | 58,6  |
| <b>Eco 40-60 (Eko 40-60) (Puno)*<sup>1</sup></b>      | 8  | 3:38 | 0,544 | 30 | 65,0   | 1150  | 52,0  |
| <b>Eco 40-60 (Eko 40-60) (Pola)*<sup>1</sup></b>      | 4  | 2:48 | 0,261 | 26 | 43,0   | 1150  | 53,4  |
| <b>Eco 40-60 (Eko 40-60) (Četvrtina)*<sup>1</sup></b> | 2  | 2:10 | 0,153 | 24 | 33,0   | 1150  | 56,4  |

\*1 Može da čisti normalno zaprljan pamučni veš na kojem je označeno da može da se pere na 40 °C ili 60 °C, zajedno u istom ciklusu i da se ovaj program koristi da se proceni usaglašenost sa EU propisima za ekološki dizajn (EU 2019/2023).

---

### NAPOMENA

- Rezultati testova zavise od pritiska vode, tvrdoće vode, temperature vode na ulazu, sobne temperature, vrste i količine ubačenog veša, stepena zaprljanosti, korišćenog deterdženta, promena u napajanju i izabраниh dodatnih opcija.
  - Vrednosti običnih programa sa izuzetkom ciklusa **Eco 40-60 (Eko 40-60)** samo su indikativne.
  - Uredba EU 2019/2023, koja važi od 1. marta 2021, povezana je sa klasama energetske efikasnosti iz Uredbe EU 2019/2014.
  - Skenirajte QR kôd na etiketi energetske efikasnosti na uređaju, na kojoj se nalazi link za informacije koje se odnose na performanse uređaja u bazi podataka EU EPREL. Čuvajte etiketu energetske efikasnosti za buduću upotrebu zajedno sa priručnikom i svim ostalim dokumentima dostavljenim uz uređaj.
  - Naziv modela može se pronaći na etiketi sa podacima o uređaju kada se vrata otvore tik pored otvora bubnja.
  - Da biste pronašli iste informacije na veb-sajtu EPREL, posetite <https://eprel.ec.europa.eu> i pretražite koristeći naziv modela. (Važi od 1. marta 2021.)
-

## Dodatne opcije i funkcije

Možete da koristite dodatne opcije i funkcije da biste prilagodili programe.

### Prilagođavanje programa pranja

Svaki program ima podrazumevane postavke koje su automatski izabrane. Takođe možete da prilagodite ove postavke koristeći ovu dugmad.

#### Temp. (Temperatura)

Ovo dugme bira temperaturu pranja za izabrani program.

- Pritisnite dugme **Temp. (Temperatura)** dok željena postavka ne zasvetli.
- Izaberite temperaturu vode pogodnu za tip veša koji perete. Za najbolje rezultate pratite oznake na etiketama o održavanju tkanine.

#### Spin (Centrifuga)

Nivo intenziteta centrifuge može da se izabere uzastopnim pritiskanjem ovog dugmeta.

- Pritisnite dugme **Spin (Centrifuga)** da biste izabrali broj obrtaja u minuti.

### NAPOMENA

- Ako je za nivo centrifuge izabrana opcija **0**, bubanj mašine za pranje veša će se okretati pre izbacivanja vode.

#### Rinse+ (Ispiranje+)

Ova funkcija se preporučuje za ljude sa alergijama na deterđent.

- Pritisnite dugme **Rinse+ (Ispiranje+)** za dodavanje ispiranja jednom.

#### Intensive (Intenzivno)

Ova funkcija se koristi za normalno i veoma zaprljanu odeću.

- Pritisnite dugme **Intensive (Intenzivno)**.

### Pratite sledeće korake za prilagođavanje programa pranja:

- 1 Pripremite odeću i ubacite je u bubanj.

- 2 Pritisnite dugme **Napajanje**.

- 3 Sipajte deterđent.

- 4 Izaberite program pranja.

- 5 Prilagodite program pranja (**Temp. (Temperatura)**, **Spin (Centrifuga)**, **Rinse+ (Ispiranje+)** i **Intensive (Intenzivno)**) po potrebi.

- 6 Pritisnite dugme **Pokretanje/Pauza**.

### Korišćenje samo funkcije centrifuge

- 1 Pripremite odeću i ubacite je u bubanj.

- 2 Pritisnite dugme **Napajanje**.
  - Nemojte da izaberete program pranja i nemojte da sipate deterđent.

- 3 Pritisnite dugme **Spin (Centrifuga)**.

- 4 Pritisnite dugme **Pokretanje/Pauza**.

### NAPOMENA

- Ako izaberete program pranja, nećete moći da izaberete samo funkciju centrifuge. Ako do toga dođe, pritisnite dugme **Napajanje** dva puta da isključite ciklus mašine, a zatim da ga ponovo uključite.

### Korišćenje posebnih opcija

Možete da prilagodite programe korišćenjem sledećih posebnih opcija:

**TurboWash**

Dodavanje ove opcije smanjuje vreme trajanja programa, ali će biti pruženi slični rezultati pranja.

**Pratite sledeće korake za korišćenje posebne opcije.**

- 1 Pritisnite dugme **Napajanje**.
- 2 Izaberite program pranja.
- 3 Prilagodite program pranja (**Temp. (Temperatura)**, **Spin (Centrifuga)**, **Rinse+ (Ispiranje+)** i **Intensive (Intenzivno)**) po potrebi.
- 4 Pritisnite dugme **TurboWash**.
- 5 Pritisnite dugme **Pokretanje/Pauza**.

**Korišćenje osnovnih opcija**

Možete da prilagodite programe korišćenjem sledećih osnovnih opcija:

**Pre Wash (Prepranje)**

Ova opcija se preporučuje kada perete veoma zaprljan veš.

- 1 Pritisnite dugme **Napajanje**.
- 2 Izaberite program pranja.
- 3 Pritisnite dugme **Pre Wash (Prepranje)** po potrebi.
- 4 Pritisnite dugme **Pokretanje/Pauza**.

**Delay End (Odložen kraj)**

Ovu funkciju možete da podesite tako da se uređaj automatski pokrene i završi nakon navedenog intervala.

- 1 Pritisnite dugme **Napajanje**.
- 2 Izaberite program pranja.
- 3 Pritisnite dugme **Delay End (Odložen kraj)** po potrebi.
- 4 Pritisnite dugme **Pokretanje/Pauza**.

**NAPOMENA**

- Osim LED svetla za dugme **Delay End (Odložen kraj)**, sva LED svetla na kontrolnoj tabli biće isključena u roku od 20 minuta. Ova funkcija može da se razlikuje zavisno od kupljenog modela.
- Vreme odlaganja je vreme do kraja programa, ne početka. Stvarno vreme rada može da se razlikuje zbog temperature vode, odeće i drugih faktora.
- Da biste otkazali ovu funkciju, potrebno je da pritisnete dugme **Napajanje**.
- Izbegavajte korišćenje tečnog deterđenta za ovu funkciju.

**Postavke****Child Lock (Zaključavanje zbog dece)**

Koristite ovu opciju da biste onemogućili komande. Ova funkcija može da spreči decu da menjaju cikluse ili rukuju uređajem.

**NAPOMENA**

- Kada se aktivira ova funkcija, zaključana su sva dugmad osim dugmeta **Napajanje**.
- Kada su kontrole zaključane, **CL** i preostalo vreme se naizmenično prikazuju na ekranu tokom pranja dok je ova funkcija aktivirana.

- Isključivanje napajanja neće resetovati ovu funkciju. Morate da deaktivirate ovu funkciju da biste mogli da pristupite drugim funkcijama.

### Zaključavanje kontrolne table

- 1 Uključite napajanje.
- 2 Pritisnite i držite dugme **Child Lock (Zaključavanje zbog dece)** tokom 3 sekunde da biste aktivirali ovu funkciju.
  - Čučete zvučni signal i na ekranu će se pojaviti ĆL.

### Otključavanje kontrolne table

- 1 Uključite napajanje.
- 2 Pritisnite i držite dugme **Child Lock (Zaključavanje zbog dece)** tokom 3 sekunde da biste deaktivirali ovu funkciju.

### Uključivanje/isključivanje zvučnog signala

Uređaj se označava zvučnim signalom kada se pokrene i zaustavi.

- Pritisnite i držite dugme **Uključivanje/isključivanje zvučnog signala** tokom 3 sekunde da biste deaktivirali/aktivirali ovu funkciju.

### Drum Light (Svetlo bubnja)

Bubanj je opremljen belim LED svetlom koje svetli kada je uređaj uključen. Ovo svetlo se automatski gasi kada se vrata zatvore i ciklus počne.

- Pritisnite i držite dugme **Drum Light (Svetlo bubnja)** 3 sekunde tokom ciklusa da biste uključili svetlo u bubnju.
- Svetlo u bubnju će se automatski isključiti nakon 4 minuta.

## PAMETNE FUNKCIJE

### Aplikacija LG ThinQ

Aplikacija **LG ThinQ** omogućava vam da komunicirate sa uređajem koristeći pametni telefon.

#### Funkcije aplikacije LG ThinQ

Mogućnost komunikacije sa uređajem putem pametnog telefona primenom odgovarajućih pametnih funkcija.

##### Remote Start (Daljinsko pokretanje)

Omogućava vam da kontrolirate uređaj daljinski iz aplikacije **LG ThinQ**.

##### Download Cycle (Preuzimanje ciklusa)

Možete da preuzmete nove i posebne cikluse koji nisu uključeni u osnovne cikluse na uređaju.

Razni specijalni ciklusi posebni za uređaj mogu da se preuzmu na uspešno registrovane uređaje.

Kada uređaj završi sa preuzimanjem ciklusa, on čuva preuzeti ciklus sve dok se ne preuzme novi ciklus.

#### NAPOMENA

- U uređaju može da bude memorisan samo po jedan preuzet ciklus.

##### Vodič za čišćenje bubnja

Ova funkcija pokazuje koliko je ciklusa preostalo pre nego što bude potrebno da se pokrene **Tub Clean (Čišćenje bubnja)**.

##### Praćenje energije

Ova funkcija proverava potrošnju energije nedavno korišćenih ciklusa, kao i mesečni proseki.

##### Smart Diagnosis (Pametna dijagnostika)

Ova funkcija pruža korisne informacije o otkrivanju i rešavanju problema sa uređajem na osnovu obrasca upotrebe.

##### Postavke

Omogućavaju vam da podesite razne opcije na uređaju i u aplikaciji.

#### Prosleđeno upozorenje

Kada se ciklus završi ili dođe do problema kod uređaja, imate opciju da dobijete obaveštenja na pametnom telefonu. Obaveštenja se prikazuju čak i ako je aplikacija **LG ThinQ** isključena.

#### NAPOMENA

- U sledećim slučajevima morate da ažurirate podatke o mreži za svaki uređaj u aplikaciji **LG ThinQ** pod delom **Kartice uređaja > Postavke > Promeni mrežu**.
  - bežični ruter je promenjen
  - lozinka za bežični ruter je promenjena
  - pružalac usluga interneta je promenjen
- Aplikacija je podložna promenama radi unapređenja rada uređaja i to bez prethodnog obaveštenja korisnika.
- Funkcije mogu varirati u zavisnosti od modela.

### Instaliranje aplikacije LG ThinQ i povezivanje LG uređaja

#### Modeli s QR kodom

Skenirajte QR kôd priložen uz proizvod pomoću kamere ili aplikacije za čitanje QR kodova na vašem pametnom telefonu.

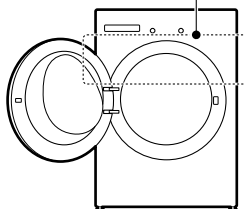

## Modeli bez QR koda

- 1 Pretražite i instalirajte aplikaciju **LG ThinQ** iz Google Play Store ili Apple App Store putem pametnog telefona.
- 2 Pokrenite aplikaciju **LG ThinQ** i prijavite se preko svog postojećeg naloga ili kreirajte LG nalog da biste se prijavili.
- 3 Dodirnite dugme za dodavanje (+) u aplikaciji **LG ThinQ** da biste povezali vaš LG uređaj. Pratite uputstva u aplikaciji da biste završili postupak.

## NAPOMENA

- Da biste proverili Wi-Fi vezu, proverite da li je oznaka Wi-Fi veze osvetljena na kontrolnoj tabli.
- Uređaj podržava samo Wi-Fi mreže od 2,4 GHz. Da biste proverili mrežnu frekvenciju, obratite se pružaocu internet usluga ili pogledajte priručnik za bežični ruter.
- **LG ThinQ** ne snosi odgovornost za probleme sa povezivanjem na mrežu niti za bilo koje smetnje, kvarove ili greške izazvane povezivanjem na mrežu.
- Zbog okolnih bežičnih mreža možda će vaša bežična mreža biti spora.
- Ako je udaljenost između uređaja i bežičnog rutera suviše velika, signal će biti slabiji. Zbog toga povezivanje može da traje dugo ili instalacija možda neće biti moguća.
- Ako uređaj ne može da se poveže na Wi-Fi mrežu, možda je suviše daleko od rutera. Kupite pojačivač Wi-Fi signala (proširivač opsega) da biste pojačali Wi-Fi signal.
- Povezivanje na mrežu možda neće funkcionisati ispravno zbog pružaoca internet usluga.
- Veza sa Wi-Fi mrežom možda neće biti uspostavljena ili će biti prekinuta zbog uslova u kojima funkcioniše kućna mreža.
- Uređaj ne može da se poveže zbog problema s bežičnim prenosom signala. Isključite uređaj i sačekajte oko jednog minuta pre nego što pokušate ponovo.

- Ako je na bežičnom ruteru uključen zaštitni zid, isključite zaštitni zid ili dodajte izuzetak.
- Naziv bežične mreže (SSID) treba da se sastoji od kombinacije latiničnih slova i brojeva. (Nemojte da koristite posebne znakove)
- Korisnički interfejs pametnog telefona može da se razlikuje u zavisnosti od mobilnog operativnog sistema i proizvođača.
- Ako je sigurnosni protokol rutera podešen na **WEP**, možda nećete moći da podesite mrežu. Molimo da promenite na druge sigurnosne protokole (preporučuje se **WPA2**) i ponovo povežite proizvod.

## Aktiviranje mrežne veze

- 1 Pokrenite aplikaciju **LG ThinQ**.
- 2 Izaberite i dodirnite opciju **Веш машина са пуњњем спед** u aplikaciji.
- 3 Pritisnite dugme **Napajanje** na kontrolnoj tabli.
- 4 Pritisnite i držite dugme **Wi-Fi** 3 sekunde na kontrolnoj tabli.
  - LED svetlo za Wi-Fi treperi tokom procesa povezivanja.

## Daljinsko korišćenje uređaja

### Remote Start (Daljinsko pokretanje)

Koristite pametni telefon da biste daljinski upravljali vašim uređajem. Možete da pratite i napredak ciklusa i tako ćete tačno znati koliko vremena je preostalo do kraja ciklusa.

### Korišćenje ove funkcije

- 1 Stavite odeću za pranje u bubanj mašine.
  - Po želji, dodajte omekšivač u odgovarajuće pregrade dozirne posude.

- 2 Pritisnite dugme **Napajanje**.
- 3 Pritisnite dugme **Remote Start (Daljinsko pokretanje)** da biste omogućili funkciju daljinske kontrole.
- 4 Pokrenite ciklus iz aplikacije **LG ThinQ** na svom pametnom telefonu.

## NAPOMENA

- Ako su vrata otvarana, ne možete daljinskim putem da pokrenete ciklus.

### Onemogućite ovu funkciju ručno

Kada se ova funkcija aktivira, pritisnite dugme **Remote Start (Daljinsko pokretanje)**.

## Deaktiviranje mrežne veze

- 1 Pokrenite aplikaciju **LG ThinQ**.
- 2 Izaberite i dodirnite uređaj koji ste registrovali u aplikaciji.
- 3 Izaberite i dodirnite opciju **Obriši uređaj** u meniju sa podešavanjima da biste prekinuli vezu sa njim.
- 4 Pritisnite dugme **Napajanje** na kontrolnoj tabli.
- 5 Istovremeno pritisnite i držite dugmad **Delay End (Odložen kraj)** i **Remote Start (Daljinsko pokretanje)** tokom 3 sekunde da biste deaktivirali mrežnu vezu.

## Specifikacije radio opreme

| Tip         | Opseg radne frekvencije | Izlazna snaga (maks.) |
|-------------|-------------------------|-----------------------|
| Bežični LAN | 2400 MHz ~ 2483,5 MHz   | < 100 mW              |
| Bluetooth*1 |                         |                       |

\*1 Ova funkcija je dostupna samo na nekim modelima.

Radi bezbednosti korisnika, ovaj uređaj treba da se postavi i koristi tako da je udaljenost između uređaja i tela najmanje 20 cm.

## Izjava o usaglašenosti



Ovim putem kompanija LG Electronics izjavljuje da je tip radio opreme Mašina za pranje veša u skladu sa Direktivom 2014/53/EU. Kompletan tekst EU izjave o usaglašenosti dostupan je na sledećoj internet adresi:

<http://www.lg.com/global/support/cedoc/cedoc#>

## Napomena sa informacijama o softveru otvorenog koda

Da biste dobili izvorni kôd za GPL, LGPL, MPL i ostale licence otvorenog koda koje imaju obavezu da prikažu izvorni kôd, a koje ovaj proizvod sadrži i da biste pristupili svim navedenim licencnim uslovima, obaveštenjima o autorskim pravima i ostalim relevantnim dokumentima, posetite stranicu <https://opensource.lge.com>.

Kompanija LG Electronics takođe pruža mogućnost slanja izvornog koda na CD-ROM-u, pod uslovom da pokrijete te troškove (koji obuhvataju cenu medija i troškove slanja i isporuke), za šta je neophodno da pošaljete zahtev kompaniji LG Electronics na e-adresu: [opensource@lge.com](mailto:opensource@lge.com).

Ova poruka važi za sve koji su upoznati sa ovom informacijom tri godine od naše poslednje isporuke ovog proizvoda.

## Smart Diagnosis (Pametna dijagnostika)

Upotrebite tu funkciju da lakše dijagnostikujete i otklonite probleme sa svojim uređajem.

### NAPOMENA

- Zbog razloga koji se ne mogu pripisati nemaru kompanije LGE, usluga možda neće biti u funkciji zbog spoljašnjih faktora, kao što su, bez ograničenja, nedostupnost funkcije Wi-Fi, prekid povezivanja sa funkcijom Wi-Fi, politika lokalne prodavnice aplikacija ili nedostupnost aplikacije.
- Funkcija može da podleže promenama bez prethodnog upozorenja i može da se javlja u različitim oblicima u zavisnosti od toga gde se nalazite.

## Korišćenje aplikacije LG ThinQ za dijagnostikovanje problema

Ako iskusite problem sa svojim uređajem koji podržava Wi-Fi, on može da prenese podatke o otkrivanju i otklanjanju problema na pametni telefon korišćenjem aplikacije **LG ThinQ**.

- Pokrenite aplikaciju **LG ThinQ** i izaberite funkciju **Smart Diagnosis** u meniju. Pratite uputstva priložena u aplikaciji **LG ThinQ**.

## Korišćenje zvučne dijagnostike za dijagnostikovanje problema

Pratite uputstva u nastavku za korišćenje metode zvučne dijagnostike.

- Pokrenite aplikaciju **LG ThinQ** i izaberite funkciju **Smart Diagnosis** u meniju. Pratite uputstva za zvučnu dijagnostiku priložena u aplikaciji **LG ThinQ**.

- 1 Pritisnite dugme **Napajanje** da biste uključili uređaj.

- Nemojte da pritiskate drugu dugmad.

- 2 Stavite mikrofon pametnog telefona blizu dugmeta **Napajanje**.

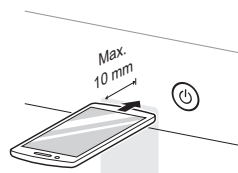

- 3 Pritisnite i držite dugme **Temp. (Temperatura)** 3 sekunde ili duže dok držite mikrofon pametnog telefona na dugmetu **Napajanje** dok se prenos podataka ne završi.
  - Držite pametni telefon mirno dok se prenos podataka ne završi. Vreme preostalo za prenos podataka biće prikazano.

- 4 Nakon što se obavi prenos podataka, dijagnoza se prikazuje u aplikaciji.

### NAPOMENA

- Za najbolje rezultate ne pomerajte pametni telefon dok se zvuk prenosi.

# ODRŽAVANJE

## ⚠ UPOZORENJE

- Pre čišćenja iskopčajte utikač iz utičnice da biste izbegli opasnost od strujnog udara. Ako se ne pridržavate ovog upozorenja, može doći do ozbiljnih povreda, požara, strujnog udara ili smrti.
- Za čišćenje uređaja nikada ne koristite jake hemikalije, abrazivna sredstva za čišćenje ili rastvarače. Oni mogu da oštete farbu.

## Čišćenje nakon svakog pranja

### Šta da čistite

Uvek uklanjajte stvari iz mašine za pranje veša čim se ciklus završi. Ostavljanje vlažnih stvari unutar mašine za pranje veša može da izazove gužvanje, prenos boje i neprijatan miris.

- Kada se ciklus pranja završi, obrišite vrata i unutrašnjost zaptivke vrata da biste uklonili vlagu.
- Ostavite blago otvorena vrata da bi se unutrašnjost bubnja osušila.
- Obrišite uređaj pomoću suve krpe da biste uklonili vlagu.

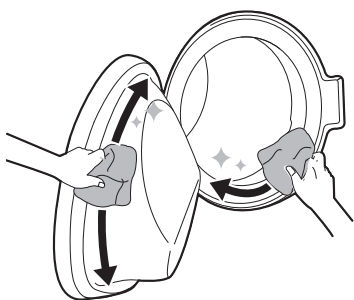

## ⚠ UPOZORENJE

- Ostavite vrata otvorena kako bi se unutrašnjost uređaja osušila samo ako su deca kod kuće pod nadzorom.

## Čišćenje spoljašnjosti

Pravilno održavanje uređaja može da produži radni vek.

### Spoljašnjost

- Odmah obrišite ako se nešto prospe.
- Obrišite vlažnom krpom, a zatim ponovo suvom krpom da biste bili sigurni da nema vlage na spojevima ili naprslinama komore.
- Ne pritiskajte površinu ili ekran koristeći oštre predmete.

### Vrata

- Čistite pomoću vlažne krpe spolja i iznutra, a zatim osušite pomoću mekane krpe.

## ⚠ UPOZORENJE

- Ne pokušavajte da skidate panele niti da rasklapate uređaj. Nemojte oštrim predmetima dodirivati kontrolnu tablu da biste rukovali uređajem.

## Periodično čišćenje uređaja

### Čišćenje bubnja

#### Tub Clean (Čišćenje bubnja)

Ovo je program koji pomaže u čišćenju unutrašnjosti uređaja natapanjem, pranjem, ispiranjem i centrifugiranjem.

Pokrenite ovu funkciju **jednom mesečno** (ili češće ako je potrebno) da biste smanjili naslage deterdženta i omekšivača i druge ostatke.

- Ako postoji neprijatan miris ili plesan unutar uređaja, pokrenite ovu funkciju **jednom nedeljno ili svake 3 nedelje**, pored preporučenih redovnih intervala.

## NAPOMENA

- Poruka **EE** će se prikazati da vas upozori na preporuku pokretanja ove funkcije.

**1** Uklonite sav veš ili stvari iz uređaja i zatvorite vrata.

**2** Otvorite posudu dozatora i dodajte sredstvo protiv kamenca u prahu u odeljak za glavno pranje.

- Tablete mogu da se stave direktno u bubanj kao alternativa prahu.

**3** Polako zatvarajte posudu dozatora.

**4** Uključite napajanje i izaberite **Tub Clean (Čišćenje bubnja)**.

**5** Pritisnite dugme **Pokretanje/Pauza** za početak.

**6** Ostavite otvorena vrata da bi se unutrašnjost uređaja potpuno osušila.

- Kada se unutrašnjost uređaja ne osuši potpuno, može da uzrokuje pojavu neprijatnih mirisa ili plesni.

## ⚠ UPOZORENJE

- Ostavite vrata otvorena kako bi se unutrašnjost uređaja osušila samo ako su deca kod kuće pod nadzorom.

## Čišćenje filtera za dovod vode

Filter za dovod vode sakuplja kamenac ili bilo kakve naslage koje se mogu naći u vodi koja se dovodi u uređaj. Čistite filter za dovod vode na svakih šest meseci ili češće ako je voda tvrda ili sadrži tragove kamenca.

- Isključite slavine za dovod vode u uređaj ako uređaj nećete koristiti izvesno vreme (npr. tokom odmora), naročito ako u neposrednoj blizini nema slivnika (odvoda).
- Poruka o grešci **IE** prikazaće se na kontrolnoj tabli kada voda ne ulazi u posudu dozatora deterdženta.

**1** Isključite struju i zavrtnite slavinu za vodu i zatim odvrtnite dovodno crevo za vodu.

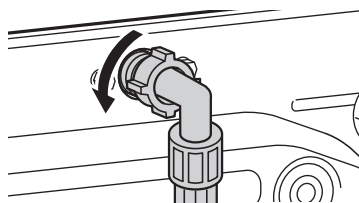

**2** Uklonite filter za dovod vode koristeći mala klešta i zatim očistite filter pomoću srednje mekane četkice za zube.

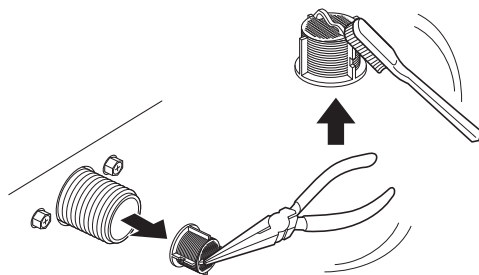

## Čišćenje filtera odvodne pumpe i obavljanje hitnog pražnjenja vode

Filter odvodne pumpe skuplja niti i male predmete koji su možda slučajno ostali u odeći. Vodite računa da se filter čisti svakih šest meseci da biste obezbedili savršen rad uređaja.

## 42 ODRŽAVANJE

Dopustite da se voda ohladi pre čišćenja filtera odvodne pumpe. Otvorite vrata u hitnom slučaju ili obavite hitno pražnjenje vode.

- 1 Isključite uređaj iz napajanja.
- 2 Otvorite poklopac i izvucite odvodnu cev.

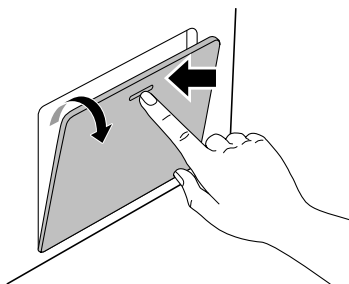

- 3 Prvo uklonite čep sa odvodne cevi, a zatim ispusite vodu.

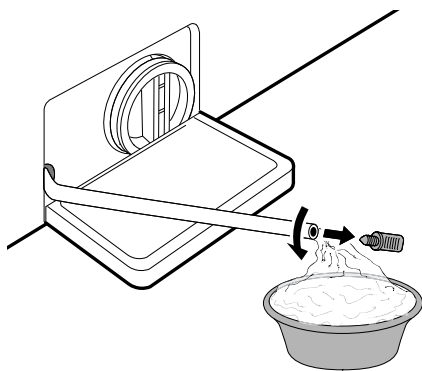

- 4 Odvijte filter odvodne pumpe da biste ispusili preostalu vodu, a zatim nastavite da uklanjate ostatke ili predmete iz filtera.

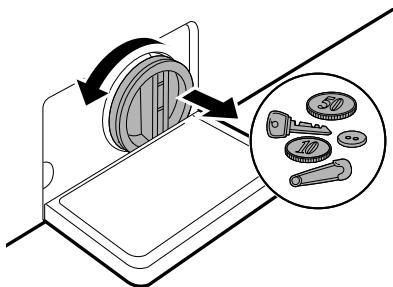

- 5 Četkom očistite filter pumpe i otvor.

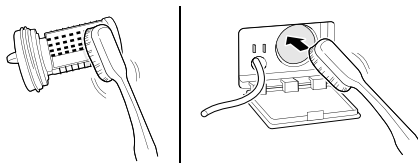

- 6 Nakon čišćenja filtera odvodne pumpe, pažljivo ponovo umetnite filter i zavrnite čep na odvodnu cev u pravcu kazaljke na satu da biste izbegli preplitanje niti i curenje.

- 7 Ponovo umetnite čep na odvodnu cev i postavite cev u držač. Vertikalni i horizontalni držači cevi isporučuju se za odgovarajuće skladištenje ili odvodnu cev.

- 8 Zatvorite poklopac.

### **⚠ OPREZ**

- Budite pažljivi prilikom izbacivanja vode, jer ona može biti vruća.
- Nemojte da gurate odvodnu cev nazad u komoru. Ovako ćete oštetiti cev.

- Jednom mesečno pokrenite program čišćenja bubnja (ili češće ako je potrebno) da biste uklonili zaostali deterdžent i druge ostatke.

## Čišćenje posude dozatora

Deterdžent i omekšivač za veš mogu da se natalože u posudi dozatora. Tečni deterdženti mogu da se zadrže ispod posude dozatora i da se ne rastvore u potpunosti. Uklonite posudu i umetke i proverite da li ima naslaga proizvoda za čišćenje **jednom ili dvaput mesečno**.

**1** Izvucite posudu dozatora za deterdžent ravnim izvlačenjem posude dok se ne zaustavi.

- Zatim nežno izvucite posudu napolje dok čvrsto držite dugme za rastavljanje.

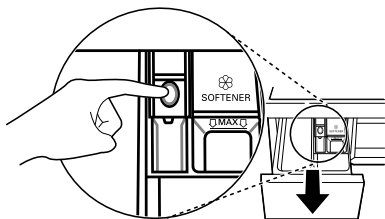

**2** Uklonite naslage deterdženta i omekšivača.

- Isperite posudu i komponente posude toplom vodom da biste uklonili naslage deterdženta i omekšivača za veš. Za čišćenje posude dozatora koristite samo vodu.

**3** Za čišćenje šupljine otvora za posudu dozatora koristite krpu ili malu četku koja nije od metala.

- Uklonite sve ostatke iz gornjih i donjih delova šupljine.

**4** Obrišite vlagu suvim peškirom ili krpom nakon čišćenja.

**5** Ponovo sklopite komponente posude u odgovarajuće odeljke i umetnite posudu za deterdžent.

## REŠAVANJE PROBLEMA

Korišćenje vašeg uređaja može da dovede do grešaka i kvarova. Sledeća tabela sadrži moguće uzroke i napomene za rešavanje poruke o grešci ili kvara. Preporučuje se da pažljivo pročitate tabelu da biste uštedeli vreme i novac koje možete potrošiti prilikom pozivanja servisnog centra kompanije LG Electronics.

### Pre pozivanja servisa

Vaš uređaj je opremljen automatskim sistemom za nadgledanje grešaka kako bi u ranim fazama otkrivao i dijagnostikovao probleme. Ako vaš uređaj ne funkcioniše ispravno ili uopšte ne funkcioniše, proverite sledeće pre pozivanja servisnog centra kompanije LG Electronics.

### Poruke o grešci

| Simptomi                          | Mogući uzrok i rešenje  |
|-----------------------------------|---|
| IE<br>GREŠKA NA ULAZU             | <b>Dovod vode nije odgovarajući na toj lokaciji. Voda ne ulazi u uređaj ili ulazi polako.</b> <ul style="list-style-type: none"> <li>• Proverite drugu slavinu u kući.</li> </ul>   |
|                                   | <b>Slavina za dovod vode nije u potpunosti otvorena. Voda ne ulazi u uređaj ili ulazi polako.</b> <ul style="list-style-type: none"> <li>• U potpunosti otvorite slavinu.</li> </ul>  |
|                                   | <b>Dovodna creva za vodu su presavijena.</b> <ul style="list-style-type: none"> <li>• Ispravite crevo ili ponovo postavite crevo za ulaz vode.</li> </ul>   |
|                                   | <b>Filteri dovodnih creva su zapušeni.</b> <ul style="list-style-type: none"> <li>• Pregledajte i očistite ventil za dovod vode nakon zatvaranja slavina i uklanjanja spojeva creva na mašinu za pranje veša.</li> </ul>  |
| UE<br>GREŠKA ZBOG<br>DISBALANSA   | <b>Uređaj ima sistem koji detektuje i ispravlja disbalans uređaja.</b> <ul style="list-style-type: none"> <li>• Odeća je možda previše vlažna na kraju ciklusa; prerasporedite količinu da biste omogućili ispravno centrifugiranje. Zatvorite vrata i pritisnite dugme <b>Pokretanje/Pauza</b>. Može biti potrebno malo vremena pre nego što uređaj pokrene centrifugu. Vrata moraju biti zaključana pre aktiviranja centrifuge.</li> </ul>  |
|                                   | <b>Količina veša je premala. Ovaj sistem će možda da prekine centrifugiranje ili čak da prekine ciklus centrifugiranja u potpunosti ako se pojedinačni teški predmeti (npr. prostirka za kupatilo, bade mantil itd.) ubace u mašinu.</b> <ul style="list-style-type: none"> <li>• Dodajte 1 ili 2 slična komada odeće ili manje komade odeće da biste pomogli u balansiranju količine veša. Zatvorite vrata i pritisnite dugme <b>Pokretanje/Pauza</b>. Može biti potrebno malo vremena pre nego što uređaj pokrene centrifugu. Vrata moraju biti zaključana pre aktiviranja centrifuge.</li> </ul> |
| DE<br>GREŠKA NA IZLAZU ZA<br>VODU | <b>Odvodno crevo je presavijeno ili zapušeno. Voda iz uređaja se ne izbacuje ili se izbacuje sporo.</b> <ul style="list-style-type: none"> <li>• Očistite i ispravite odvodno crevo.</li> </ul>   |

| Simptomi                                    | Mogući uzrok i rešenje   |
|---|--|
| DE<br><b>GREŠKA NA IZLAZU ZA VODU</b>       | <b>Odvodni filter je zapušen.</b> <ul style="list-style-type: none"> <li>• Proverite i očistite odvodni filter.</li> </ul>   |
| dE dE   dE2 dE4<br><b>GREŠKA NA VRATIMA</b> | <b>Senzor vrata je u kvaru.</b> <ul style="list-style-type: none"> <li>• Pozovite servisni centar kompanije LG. Broj telefona lokalnog servisnog centra kompanije LG možete da pronađete u garantnom listu.</li> </ul>   |
| EE<br><b>GREŠKA KONTROLE</b>                | <b>To je greška u upravljanju.</b> <ul style="list-style-type: none"> <li>• Izvadite utikač za napajanje iz utičnice i pozovite servisni centar.</li> </ul>  |
| LE<br><b>GREŠKA ZBOG ZAKLJUČANOG MOTORA</b> | <b>Preopterećenje motora.</b> <ul style="list-style-type: none"> <li>• Ostavite uređaj na 30 minuta dok se motor ne ohladi, a zatim ponovo pokrenite ciklus.</li> </ul>  |
| FE<br><b>GREŠKA ZBOG PRELIVANJA</b>         | <b>Voda se preliva zato što je ventil za vodu možda neispravan.</b> <ul style="list-style-type: none"> <li>• Zatvorite slavinu za vodu. Isključite utikač za napajanje. Pozovite servisni centar.</li> </ul>   |
| PE<br><b>GREŠKA SENZORA PRITISKA</b>        | <b>Senzor nivoa vode je u kvaru.</b> <ul style="list-style-type: none"> <li>• Zatvorite slavinu za vodu. Isključite utikač za napajanje. Pozovite servisni centar.</li> </ul>  |
| u5<br><b>GREŠKA SENZORA VIBRACIJA</b>       | <b>Senzor vibracija je u kvaru.</b> <ul style="list-style-type: none"> <li>• Pozovite servisni centar.</li> </ul>  |
| FF<br><b>KVAR ZBOG ZAMRZAVANJA</b>          | <b>Da li je smrznuto dovodno/odvodno crevo ili pumpa za izbacivanje vode?</b> <ul style="list-style-type: none"> <li>• Isporučite toplu vodu u bubanj da biste odmrzli odvodno crevo i odvodnu pumpu. Pokrijte dovodno crevo vlažnim i toplim peškirom.</li> </ul> |
| RE<br><b>CURENJE VODE</b>                   | <b>Voda curi.</b> <ul style="list-style-type: none"> <li>• Pozovite servisni centar.</li> </ul>  |
| PF<br><b>KVAR NAPAJANJA</b>                 | <b>Tokom rada može da dođe do kvara napajanja ili nepravilnog snabdevanja strujom.</b> <ul style="list-style-type: none"> <li>• Pritisnite dugme <b>Pokretanje/Pauza</b> da biste ponovo pokrenuli ciklus.</li> </ul>  |



## Zvukovi koje možete začuti

| Simptomi               | Mogući uzrok i rešenje   |
|------------------------|--|
| Kleptanje i zveketanje | <b>Strani predmeti kao što su ključevi, novčići ili zihernadle možda su u bubnju.</b> <ul style="list-style-type: none"> <li>• Zaustavite uređaj, proverite da li u bubnju ima stranih predmeta. Ako se buka nastavi nakon što se uređaj restartuje, pozovite servis.</li> </ul> |

| Simptomi         | Mogući uzrok i rešenje  |
|------------------|---|
| Glasan tup zvuk  | <p><b>Velike količine odeće mogu da proizvedu glasan tup zvuk. To je uglavnom normalno.</b></p> <ul style="list-style-type: none"> <li>Ako se zvuk i dalje čuje, uređaj verovatno nije uravnotežen. Zaustavite ga i prerasporedite količinu odeće.</li> </ul> |
|                  | <p><b>Odeća možda nije dobro raspoređena.</b></p> <ul style="list-style-type: none"> <li>Pauzirajte program i preraspodelite količinu odeće nakon što se vrata otključaju.</li> </ul>   |
| Vibrirajući zvuk | <p><b>Ambalažni materijali nisu uklonjeni.</b></p> <ul style="list-style-type: none"> <li>Uklonite ambalažne materijale.</li> </ul>   |
|                  | <p><b>Odeća možda nije ujednačeno raspoređena u bubnju.</b></p> <ul style="list-style-type: none"> <li>Pauzirajte program i preraspodelite količinu odeće nakon što se vrata otključaju.</li> </ul>   |
|                  | <p><b>Ne naležu sve nožice za nivelisanje čvrsto i ujednačeno na pod.</b></p> <ul style="list-style-type: none"> <li>Pogledajte uputstva za <b>Nivelisanje uređaja</b> da biste podesili nivelisanje uređaja.</li> </ul>                                      |
|                  | <p><b>Pod nije dovoljno čvrst.</b></p> <ul style="list-style-type: none"> <li>Proverite da li je pod čvrst i da se ne ugiba. Pogledajte odeljak <b>Zahtevi u vezi sa mestom instalacije</b> da biste izabrali odgovarajuću lokaciju.</li> </ul>               |

## Rad

| Simptomi        | Mogući uzrok i rešenje  |
|-----------------|---|
| Voda curi.      | <p><b>Odvodne cevi u kući su zapušene.</b></p> <ul style="list-style-type: none"> <li>Otpušite odvodne cevi. Pozovite vodoinstalatera ako je potrebno.</li> </ul>   |
|                 | <p><b>Curenje je izazvano nepravilnom instalacijom odvodnog creva ili zapušenim odvodnim crevom.</b></p> <ul style="list-style-type: none"> <li>Očistite i ispravite odvodno crevo. Redovno proveravajte i čistite odvodni filter.</li> </ul> |
|                 | <p><b>Poklopac filtera odvodne pumpe nije ispravno postavljen.</b></p> <ul style="list-style-type: none"> <li>Ponovo postavite filter odvodne pumpe.</li> </ul>   |
| Uređaj ne radi. | <p><b>Kontrolna tabla se isključila zbog neaktivnosti.</b></p> <ul style="list-style-type: none"> <li>Ovo je normalno. Pritisnite dugme <b>Napajanje</b> da biste uključili uređaj.</li> </ul>  |
|                 | <p><b>Uređaj je isključen iz napajanja.</b></p> <ul style="list-style-type: none"> <li>Postarajte se da je kabl čvrsto umetnut u funkcionalnu utičnicu.</li> </ul>  |
|                 | <p><b>Dovod vode je isključen.</b></p> <ul style="list-style-type: none"> <li>Potpuno zavrnite slavinu za dovod vode.</li> </ul>  |

| Simptomi  | Mogući uzrok i rešenje   |
|---|--|
| Uređaj ne radi.   | <b>Komande nisu pravilno podešene.</b> <ul style="list-style-type: none"> <li>Postarajte se da je program ispravno podešen. Zatvorite vrata i pritisnite dugme <b>Pokretanje/Pauza</b>.</li> </ul>   |
|   | <b>Vrata su otvorena.</b> <ul style="list-style-type: none"> <li>Zatvorite vrata i postarajte se da ništa nije zahvaćeno vratima što bi sprečilo njihovo zatvaranje.</li> </ul>  |
|   | <b>Automatski prekidač / osigurač je pokrenut/pregoreo.</b> <ul style="list-style-type: none"> <li>Proverite automatske prekidače / osigurače u domu. Zamenite osigurače ili resetujte prekidač. Uređaj treba da se nalazi na zasebnom kolu. Uređaj će nastaviti program tamo gde je zaustavljen kada se napajanje ponovo aktivira.</li> </ul>   |
|   | <b>Komanda mora da se resetuje.</b> <ul style="list-style-type: none"> <li>Pritisnite dugme <b>Napajanje</b>, zatim ponovo izaberite željeni program i pritisnite dugme <b>Pokretanje/Pauza</b>.</li> </ul>  |
|   | <b>Dugme Pokretanje/Pauza nije pritisnuto nakon podešavanja programa.</b> <ul style="list-style-type: none"> <li>Pritisnite dugme <b>Napajanje</b>, zatim ponovo izaberite željeni program i pritisnite dugme <b>Pokretanje/Pauza</b>. Uređaj se isključuje ako se dugme <b>Pokretanje/Pauza</b> ne pritisne u određenom vremenu.</li> </ul>   |
|   | <b>Izuzetno nizak pritisak vode.</b> <ul style="list-style-type: none"> <li>Proverite drugu slavinu u kući da utvrdite da li je pritisak vode u kući prikladan.</li> </ul>   |
|   | <b>Uređaj zagreva vodu ili proizvodi paru.</b> <ul style="list-style-type: none"> <li>Bubanj će možda privremeno da prestane sa radom tokom određenih ciklusa, dok se voda bezbedno zagreva do podešene temperature.</li> </ul>  |
| Uređaj se zaustavlja na nekoliko minuta, a zatim se restartuje. | <b>Uređaj za zaštitu motora je aktiviran da bi se sprečilo pregrevanje motora.</b> <ul style="list-style-type: none"> <li>To je normalno. Ako je uređaj za zaštitu motora aktiviran, uređaj će prestati da radi nekoliko minuta, a zatim će ponovo početi da radi.</li> </ul>  |
| Tasteri možda neće pravilno funkcionisati.                      | <b>Opcija Child Lock (Zaključavanje zbog dece) je aktivirana.</b> <ul style="list-style-type: none"> <li>Deaktivirajte opciju <b>Child Lock (Zaključavanje zbog dece)</b> ako je potrebno.</li> </ul>  |
| Vrata se ne otvaraju.   | <b>Vrata ne mogu da se otvore zbog bezbednosnih razloga nakon što se uređaj pokrene.</b> <ul style="list-style-type: none"> <li>Ovo je normalno. Možete bezbedno da otvorite vrata nakon što se signal /  isključi.</li> </ul> |
| Uređaj se ne puni pravilno.                                     | <b>Filter za dovod vode je zapušten.</b> <ul style="list-style-type: none"> <li>Proverite da li ulazni filteri na ventilima za punjenje nisu zapušteni.</li> </ul>   |
|   | <b>Ulazna creva su možda savijena.</b> <ul style="list-style-type: none"> <li>Proverite da li ulazna creva nisu savijena ili zapušena.</li> </ul>  |

| Simptomi  | Mogući uzrok i rešenje  |
|---|---|
| Uređaj se ne puni pravilno.                                   | <b>Nedovoljan dovod vode.</b> <ul style="list-style-type: none"> <li>• Proverite da li su slavine za vruću i hladnu vodu uključene do kraja.</li> </ul>   |
|   | <b>Creva za snabdevanje vrućom i hladnom vodom su obrnuto postavljena.</b> <ul style="list-style-type: none"> <li>• Proverite spojeve creva za snabdevanje vodom.</li> </ul>  |
| Uređaj ne izbacuje vodu.                                      | <b>Savijeno odvodno crevo.</b> <ul style="list-style-type: none"> <li>• Proverite da li odvodno crevo nije savijeno.</li> </ul>   |
|   | <b>Odvodno crevo se nalazi na visini većoj od 1 m iznad poda.</b> <ul style="list-style-type: none"> <li>• Postarajte se da odvodno crevo nije na visini većoj od 1 m iznad dna uređaja.</li> </ul>   |
| Deterdžent se ne dozira u potpunosti ili se uopšte ne dozira. | <b>Koristi se prevelika količina deterdženta.</b> <ul style="list-style-type: none"> <li>• Sledite smernice proizvođača deterdženta.</li> </ul>   |
|   | <b>Filter odvodne pumpe je možda blokiran.</b> <ul style="list-style-type: none"> <li>• Očistite odvodni filter.</li> </ul>   |
| Vreme ciklusa je duže nego što je uobičajeno.                 | <b>Količina veša je previše mala.</b> <ul style="list-style-type: none"> <li>• Dodajte više predmeta da omogućite da uređaj ostvari balans što se tiče količine veša.</li> </ul>  |
|   | <b>Teški predmeti se mešaju sa lakšim predmetima.</b> <ul style="list-style-type: none"> <li>• Uvek se trudite da perete predmete slične težine da biste omogućili da uređaj ujednačeno raspodeljuje težinu količine veša za centrifugiranje.</li> </ul>            |
|   | <b>Veš nije dobro raspoređen.</b> <ul style="list-style-type: none"> <li>• Ručno preraspodelite količinu veša ako se predmeti zapetljaju.</li> </ul>  |
| Završetak ciklusa je odložen                                  | <b>Detektovan je disbalans ili je uključen program za uklanjanje pene.</b> <ul style="list-style-type: none"> <li>• Ovo je normalna pojava. Preostalo vreme prikazano na ekranu je samo procenjeno trajanje. Stvarno preostalo vreme se možda razlikuje.</li> </ul> |

## Učinak

| Simptomi               | Mogući uzrok i rešenje   |
|------------------------|--|
| Slabo uklanjanje fleka | <b>Prethodno ukorenjene fleke.</b> <ul style="list-style-type: none"> <li>• Veš koji je prethodno opran može imati mrlje koje su tvrdokorne. Ove mrlje su teške za uklanjanje i zahtevaju ručno pranje ili predobradu da bi se pomoglo u uklanjanju mrlja.</li> </ul>  |
| Fleke                  | <b>Izbeljivač ili omekšivač se doziraju previše rano.</b> <ul style="list-style-type: none"> <li>• Odeljak dozirne posude je prepunjen. Zbog toga se izbeljivač ili omekšivač brzo ispuštaju. Uvek izmerite izbeljivač ili omekšivač da biste sprečili prepunjavanje.</li> <li>• Polako zatvorite dozirnu posudu za deterdžent.</li> </ul> |

| Simptomi | Mogući uzrok i rešenje  |
|----------|---|
| Fleke    | <b>Izbeljivač ili omekšivač su dodati direktno u odeću u bubnju.</b> <ul style="list-style-type: none"> <li>Uvek koristite dozirne posude za deterdžent da se postarate da se izbeljivač ili omekšivač pravilno doziraju u odgovarajuće vreme programa.</li> </ul>          |
|          | <b>Odeća nije pravilno razvrstana.</b> <ul style="list-style-type: none"> <li>Uvek perite veš tamnih boja odvojeno od veša svetlih boja i belog veša da sprečite gubljenje boja.</li> <li>Nikada nemojte da perete veoma zaprljan veš sa blago zaprljanim vešom.</li> </ul> |
| Gužvanje | <b>Uređaj nije brzo ispražnjen.</b> <ul style="list-style-type: none"> <li>Uvek uklonite odeću iz uređaja čim se program završi.</li> </ul>   |
|          | <b>Uređaj je prekomerno napunjen.</b> <ul style="list-style-type: none"> <li>Uređaj može u potpunosti da se napuni, ali bubanj ne sme da bude napunjen vešom do vrha. Vrata uređaja treba lako da se zatvore.</li> </ul>  |
|          | <b>Creva za snabdevanje vrućom i hladnom vodom su obrnuto postavljena.</b> <ul style="list-style-type: none"> <li>Ispiranje vrućom vodom može da dovede do gužvanja odeće. Proverite spojeve creva za snabdevanje.</li> </ul>   |
|          | <b>Brzina centrifuge je možda prevelika.</b> <ul style="list-style-type: none"> <li>Postavite brzinu centrifuge prema vrsti odeće.</li> </ul>   |

## Neprijatan miris

| Simptomi                             | Mogući uzrok i rešenje   |
|--------------------------------------|--|
| Miris ustajalosti ili buđi u uređaju | <b>Unutrašnjost bubnja nije pravilno očišćena.</b> <ul style="list-style-type: none"> <li>Redovno pokrećite funkciju <b>Tube Clean (Čišćenje bubnja)</b>.</li> </ul>   |
|                                      | <b>Miris mogu da se pojave i ako odvodno crevo nije dobro namešteno, što izaziva zadržavanje vode (voda se vraća nazad u uređaj).</b> <ul style="list-style-type: none"> <li>Prilikom postavljanja odvodnog creva, pazite da se ono ne savije ili zapuši.</li> </ul> |
|                                      | <b>Ako se posuda za deterdžent ne čisti redovno, mogu da se jave mirisi usled pojave buđi ili stranih materija.</b> <ul style="list-style-type: none"> <li>Izvadite i očistite posudu za deterdžent, naročito vrh i dno otvora posude.</li> </ul>                    |

## Wi-Fi

| Simptomi  | Mogući uzrok i rešenje   |
|---|--|
| Vaš aparat i pametni telefon nisu priključeni na Wi-Fi mrežu. | <b>Lozinka za Wi-Fi mrežu na koju pokušavate da se priključite nije ispravna.</b> <ul style="list-style-type: none"> <li>Pronađite Wi-Fi mrežu na koju je priključen vaš pametni telefon i uklonite je, a zatim registrujte svoj uređaj na <b>LG ThinQ</b>.</li> </ul> |

| Simptomi   | Mogući uzrok i rešenje  |
|--|---|
| <b>Vaš aparat i pametni telefon nisu priključeni na Wi-Fi mrežu.</b> | <b>Mobilni podaci na vašem pametnom telefonu su uključeni.</b> <ul style="list-style-type: none"> <li>Isključite opciju <b>Mobilni podaci</b> na svom pametnom telefonu i registrujte uređaj pomoću Wi-Fi mreže.</li> </ul>   |
|  | <b>Naziv bežične mreže (SSID) nije ispravno podešen.</b> <ul style="list-style-type: none"> <li>Naziv bežične mreže (SSID) treba da se sastoji od kombinacije latiničnih slova i brojeva. (Nemojte da koristite posebne znakove).</li> </ul>  |
|  | <b>Frekvencija rutera nije 2,4 GHz.</b> <ul style="list-style-type: none"> <li>Podržani su samo ruteri čija je frekvencija 2,4 GHz. Podesite bežični ruter na 2,4 GHz i priključite uređaj na bežični ruter. Da biste proverili frekvenciju rutera, obratite se pružaocu internet usluga ili proizvođaču rutera.</li> </ul> |
|  | <b>Udaljenost između uređaja i bežičnog rutera je suviše velika.</b> <ul style="list-style-type: none"> <li>Ako je udaljenost između uređaja i bežičnog rutera suviše velika, signal može da bude suviše slab i veza možda neće biti ispravno konfigurisana. Stavite ruter bliže uređaju.</li> </ul>                        |

## Korisnička služba i servis

Obratite se centru za informisanje korisnika kompanije LG Electronics.

- Da biste pronašli ovlašćene servisere kompanije LG Electronics, posetite naš veb-sajt [www.lg.com](http://www.lg.com) i sledite uputstva koja su tamo navedena.
- Ne preporučuje se da sami vršite popravke jer to može da dovede do dalje štete na uređaju i da poništi garanciju.
- Rezervni delovi navedeni u Uredbi 2019/2023 dostupni su u minimalnom trajanju od 10 godina.

## Beleške

