

دليل المالك المجفف

قبل البدء في تركيب الجهاز، اقرأ هذه التعليمات بعناية. حيث سييسط ذلك عملية التركيب ويضمن تركيب الجهاز بشكل صحيح وآمن. واحتفظ بهذه التعليمات بالقرب من المنتج بعد التركيب للرجوع إليها في المستقبل.



العربية

RC10V7*DK / RC90V9*V2W



جدول المحتويات

قد يحتوي هذا الدليل على صور أو محتوى يختلف عن الطراز الذي قمت بشرائه.
يخضع هذا الدليل للمراجعة من الشركة المصنعة.

إرشادات السلامة

- 3.....اقرأ جميع الإرشادات قبل الاستخدام.
3.....تحذير.....

التركيب

- 7.....الأجزاء والمواصفات
8.....تركيب مكان التركيب
9.....ضبط مستوى الجهاز
10.....تعليمات رف التجميع

التشغيل

- 13.....نظرة عامة على التشغيل
14.....إعداد الملابس
16.....لوحة التحكم
18.....جدول البرامج
22.....برامج الخيارات والوظائف الإضافية

الوظائف الذكية

- 25.....تطبيق LG ThinQ
26.....Smart Diagnosis

الصيانة

- 28.....التنظيف بعد كلّ تجفيف
30.....تنظيف الجهاز بصورة دورية
32.....طرق العناية بالمنتج في الأجواء الباردة

استكشاف الأعطال وإصلاحها

- 34.....قبل الاتصال بمركز الخدمة

إرشادات السلامة

اقرأ جميع الإرشادات قبل الاستخدام

يتمثل الغرض من إرشادات السلامة التالية في الحيلولة دون وقوع المخاطر غير المتوقعة أو الأضرار الناجمة عن التشغيل غير الآمن أو غير الصحيح للمنتج. يتم تقسيم الإرشادات إلى "تحذير" و"تنبيه" على النحو الموضح أدناه.

رسائل السلامة

يتم عرض هذا الرمز للإشارة إلى الأمور وعمليات التشغيل التي يمكن أن تسبب مخاطر، فاحرص على قراءة الجزء الذي يحمل هذا الرمز بعناية واتبع الإرشادات لتجنب المخاطر.



تحذير

يشير هذا إلى أن عدم اتباع الإرشادات قد يسبب وقوع إصابة خطيرة أو الوفاة.



تنبيه

يشير هذا إلى أن عدم اتباع الإرشادات قد يتسبب في وقوع إصابة طفيفة أو تلف الجهاز.



تحذير

! تحذير

لتقليل مخاطر وقوع انفجار، أو نشوب حريق، أو حدوث وفاة، أو التعرض لصدمة كهربائية، أو حدوث إصابة، أو حروق للأشخاص عند استخدام المنتج، يجب اتباع احتياطات السلامة الأساسية، بما فيها ما يلي

السلامة الفنية

- هذا الجهاز غير مخصص لاستخدام الأفراد (بما في ذلك الأطفال) الذين يعانون من نقص في قدراتهم البدنية أو الحسية أو العقلية، أو ليس لديهم خبرة ومعرفة، ما لم يتم الإشراف عليهم أو تقدم لهم الإرشادات المتعلقة باستخدام الجهاز من قبل شخص مسؤول عن سلامتهم.
- كذلك يجب الإشراف على الأطفال للتأكد من عدم عبثهم بالجهاز.
- لا تجفف الأغراض غير المغسولة في الجهاز.
- يجب استخدام المواد المنعمة للقماش أو المنتجات المشابهة كما هو محدد بتعليمات المواد المنعمة للقماش.
- أفرغ جميع الأغراض من الجيوب مثل القداحات والتقاب.
- لا توقف أبدًا الجهاز قبل انتهاء دورة التجفيف ما لم يتم إزالة جميع الأغراض بسرعة ونشرها بحيث تنبدد الحرارة.
- لا يتم استخدام الجهاز في حالة استعمال المواد الكيميائية الصناعية في التنظيف.

- يجب أن تغسل الأغراض المتسخة بمواد مثل زيوت الطهي، والزيوت النباتية، والأسيتون، والكحول، والبنزين، والكبروسين، ومزيلات البقع، وزيت التربنتين، والشمع، ومزيلات الشمع، في ماء ساخن مع كمية إضافية من المنظف قبل تجفيفها في الجهاز.
- لا تشرب الماء المكثف فقد يؤدي شربها إلى الإصابة بالأمراض التي تنقلها الأغذية.
- في حالة تلف سلك الإمداد بالتيار الكهربائي، يجب استبداله من الشركة المصنعة أو من وكلاء الخدمة التابعين لها أو من قبل شخص يتمتع بكفاءة مماثلة وذلك تجنباً لحدوث أي خطر.
- يلزم أن يتم تنظيف فلتر الوبر بشكل متكرر.
- يجب عدم السماح للوبر بالتجمع حول الجهاز.
- لا تقم برش سائل التنظيف الجاف مباشرة في الجهاز أو تستخدم الجهاز في تجفيف الملابس التي بها آثار لسائل التنظيف الجاف.
- لا تقم بتجفيف الملابس الملوثة ببقع لمواد زيتية. لا يمكن التخلص نهائياً من البقع الناتجة عن مواد زيتية (بما فيها زيوت الطعام) حتى بعد أن يتم غسلها بالماء.
- لا ينبغي إمداد الجهاز بالطاقة عن طريق جهاز فصل ووصل خارجي، مثل المؤقت، أو توصيله بدائرة كهربائية يتم تشغيلها وإيقاف تشغيلها بواسطة أداة.
- أخرج الملابس من المنتج فوراً عند اكتمال عملية التجفيف أو عند فصل الطاقة عن الجهاز أثناء عملية التجفيف. قد يتسبب ترك الملابس التي تم تجفيفها في الجهاز دون مراقبة في حدوث حريق. قد تتسبب الملابس التي لم يتم إخراجها بعد التجفيف في حدوث حريق. أخرج الملابس فوراً بعد تجفيفها، ثم قم بتعليقها أو ضع الملابس على سطح مستو لتجف.
- هذا الجهاز غير مخصص إلا للاستخدام في الأغراض المنزلية فقط.

السعة القصوى

- السعة القصوى في بعض الدورات للملابس الجافة التي يجب غسلها هي **9 كجم (جاف)**.
- قد تختلف السعة القصوى الموصى بها لكل برنامج تجفيف. للحصول على نتائج تجفيف جيدة، يُرجى الرجوع إلى **جدول البرامج** في فصل **التشغيل** للحصول على مزيد من التفاصيل.

التركيب

- تأكد من تركيب الجهاز، وتأريضه، وضبطه بشكل صحيح، عن طريق موظفي الخدمة المؤهلين وفقاً لتعليمات التركيب.
- لا تحاول أبداً تشغيل هذا الجهاز إذا كان تالفاً، أو به عطل، أو مفككاً بشكل جزئي، أو به أجزاء مفقودة أو محطمة، بما في ذلك سلك أو قابس تالف.
- عند نقل هذا الجهاز، ينبغي توفر شخصين أو أكثر للإمسك به بإحكام.

- تجنب تركيب الجهاز في أماكن الرطوبة والغبار. تجنب تركيب أو تخزين الجهاز في الهواء الطلق أو في مساحة معرضة للتأثيرات الجوية كضوء الشمس المباشر أو الرياح أو المطر أو درجات الحرارة دون درجة التجمد.
- أحكم ربط خرطوم التصريف لتجنب فصله.
- في حالة تلف سلك الطاقة أو ارتخاء فتحة المقبس، لا تستخدم سلك الطاقة واتصل بمركز خدمة معتمد.
- لا تقم بتوصيل مقابس متعددة أو كبل تمديد للطاقة أو محول بهذا الجهاز.
- لا يجب تنظيف الأغراض مثل المطاط الرغوي (رغوة مطاطية) أو قبايع الاستحمام أو المنسوجات المضادة للمياه أو الأغراض والملابس المدعومة بالمطاط أو الوسائد المزودة بحشيات المطاط الرغوي في الجهاز.
- يجب عدم تركيب هذا الجهاز خلف باب قابل للقفل، أو باب منزلق، أو باب مزود بمفصلة على الجانب المقابل للجهاز، حيث يؤدي هذا إلى إعاقة فتح باب الجهاز بالكامل.
- يجب تأريض هذا الجهاز. في حالة حدوث أي خلل أو عطل، سيحدث التأريض من خطر التعرض لصدمة كهربائية من خلال توفير مسار أقل مقاومة للتيار الكهربائي.
- يأتي هذا الجهاز مزوداً بسلك طاقة يحتوي على موصل تأريض للجهاز وقابس طاقة بوصلة تأريض. يجب توصيل قابس الطاقة بمقبس تيار مناسب مثبت ومؤرض وفقاً لجميع القوانين واللوائح المحلية.
- يمكن أن يؤدي التوصيل غير المناسب لموصل تأريض للجهاز إلى خطر التعرض لصدمة كهربائية. استشر كهربائياً أو موظف خدمة مؤهلاً إذا كان لديك أي شك حول ما إذا كان الجهاز مؤرضاً بشكل صحيح أم لا.
- لا تقم بتعديل قابس الطاقة المتوفر مع الجهاز. إذا لم يكن القابس مناسباً لمأخذ التيار، فيمكنك تثبيت مأخذ تيار مناسب من خلال كهربائي مؤهل.

التشغيل

- لا تحاول فصل أي لوح من الألواح أو فك الجهاز. لا تستخدم أي أدوات حادة على لوحة التحكم لتشغيل الجهاز.
- تجنب إصلاح أو استبدال أي جزء من الجهاز. يجب إجراء جميع التصليحات والخدمة من خلال موظف خدمة مؤهل إلا إذا أوصى دليل المالك الحالي بغير ذلك بشكل محدد. استخدم فقط أجزاء المصنع المعتمدة.
- حافظ على المنطقة الموجودة أسفل الجهاز وحوله خالية من المواد القابلة للاحتراق مثل الكتان، والورق، وقطع القماش، والمواد الكيميائية، وما إلى ذلك.
- لا تضع الحيوانات الحية مثل الحيوانات الأليفة داخل الجهاز.
- لا تترك باب الجهاز مفتوحاً. حيث يمكن أن يتعلق الأطفال بالباب أو يزحفوا إلى داخل الجهاز، مما قد يسبب التلف أو التعرض للإصابة.
- لا تقرب أبداً من الجهاز في أثناء تشغيله. انتظر حتى يتوقف حوض الغسل تماماً.

- لا تضع أو تغسل أو تجفف الأغراض النظيفة، أو المغسولة، أو المنقوعة، أو المملحة بالمواد المتفجرة أو القابلة للاحتراق (مثل الشمع، والبنزين، والطلاء، والجازولين، ومزيل الشحوم، ومذيبات التنظيف الجاف، والكبروسين، والزيوت النباتية، وزيوت الطهي، وما إلى ذلك). حيث يمكن أن يتسبب الاستخدام غير السليم في نشوب حريق أو وقوع انفجار.
- في حال حدوث فيضان، افصل مقبس الطاقة واتصل بمركز LG Electronics لمعلومات العملاء.
- لا تضغط على الباب للأسفل عندما يكون باب الجهاز مفتوحًا.
- يجب عدم لمس الباب أثناء البرامج ذات درجة الحرارة المرتفعة.
- لا تستخدم غازًا قابلاً للاشتعال أو مواد قابلة للاحتراق (البنزين، والجازولين، وسائل تخفيف الدهان "النتن"، والمواد البترولية، والكحول، وما إلى ذلك) بالقرب من الجهاز.
- لا يمكنك استخدام خرطوم التصريف أو خرطوم الإدخال في حالة تجمدهما خلال فصل الشتاء إلا بعد الذوبان.
- احفظ جميع منظفات الغسيل، والمواد المنعمة، والمبيضات بعيدًا عن متناول الأطفال.
- تجنب لمس قابس الطاقة أو عناصر التحكم في الجهاز بيدين مبتلتين.
- احرص على عدم ثني كابل الطاقة بشكل مفرط أو وضع شيء ثقيل عليه.

الصيانة

- أدخل قابس الطاقة بإحكام في خرج المقبس بعد إزالة أي رطوبة أو غبار بشكل كامل.
- افصل الطاقة عن الجهاز قبل تنظيفه. لا يؤدي ضبط عناصر التحكم إلى إيقاف أو إلى وضع الاستعداد إلى فصل الطاقة عن هذا الجهاز.
- لا تقم أبدًا بفصل الطاقة عن الجهاز من خلال شد كابل الطاقة. احرص دائمًا على الإمساك بإحكام بمقبس الخرج وجذبه من خرج المقبس في وضعية مستقيمة.
- لا تقم برش الماء داخل الجهاز أو خارجه لتنظيفه.

التخلص

- قبل التخلص من جهاز قديم، قم بفصله. اقطع الكابل الموجود خلف الجهاز مباشرة لمنع سوء استخدامه.
- تخلص من جميع مواد التعبئة (مثل أكياس البلاستيك ومادة الستايروفوم) بعيدًا عن متناول الأطفال، إذ يمكن لمواد التغليف أن تسبب الاختناق.
- قم بإزالة الباب قبل التخلص من هذا الجهاز تفاديًا لخطر احتباس الأطفال أو الحيوانات الصغيرة بداخله.

التركيب

الأجزاء والمواصفات

ملاحظة

- يمكن تغيير الشكل والمواصفات دون إخطار لتحسين جودة الجهاز.

الشكل الأمامي

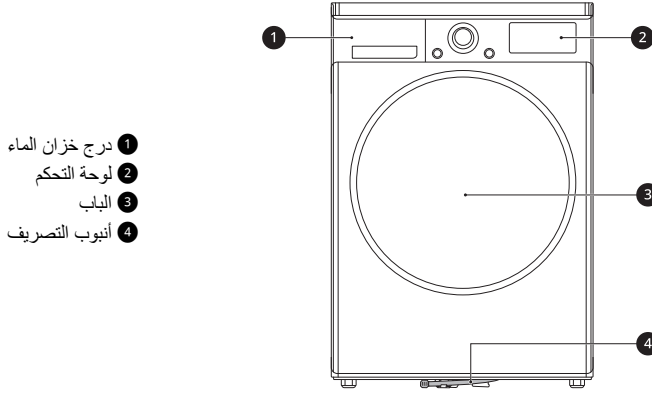

- 1 درج خزان الماء
- 2 لوحة التحكم
- 3 الباب
- 4 أنبوب التصريف

الملحقات المتوفرة

الرجاء الاتصال بمركز معلومات عملاء LG Electronics أو قم بزيارة موقع LG على <http://www.lg.com> للشراء.

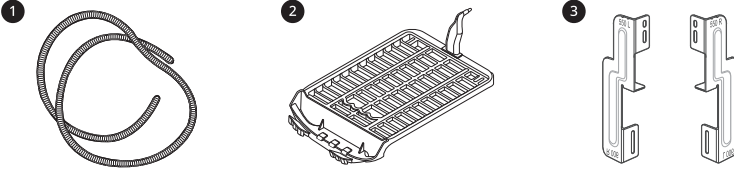

- 1 خرطوم تصريف الماء المكثف وحامل الخرطوم
- 2 رف التجفيف
- 3 رف التجميع

ملاحظة

- تختلف الملحقات المرفقة تبعاً للموديل الذي اشتريته.

المواصفات

العلامة (العلامات) النجمية تعني الطراز المتغير ويمكن أن يكون (0-9) أو (A-Z).

الطراز	RC10V7*DK / RC90V9*V2W
مصدر الطاقة	220-240 فولت~، 50 هرتز
الأبعاد (العرض × العمق × الارتفاع)	600 مم × 690 مم × 850 مم
وزن المنتج	56 كجم
درجة الحرارة المسموح بها	5 – 35 درجة مئوية

تركيب مكان التركيب

تحقق من المعلومات التالية قبل تركيب الجهاز للتأكد من تركيبه في المكان الصحيح.

مكان التركيب

- لا تقم بتركيب الجهاز في مكان يوجد به خطر التعرض للصقيع والغبار. قد لا يكون الجهاز قادرًا على العمل بشكل صحيح أو قد يتلف بسبب تجمد الماء المكثف في ظروف التجفيف والمضخة.
- بعد تركيب الجهاز، قم بضبط جميع الأقدام الأربعة باستخدام مفاتيح ربط لضمان ثبات الجهاز وترك مساحة 20 مم تقريبًا بين أعلى الجهاز وأسفل أي سطح فوقه.

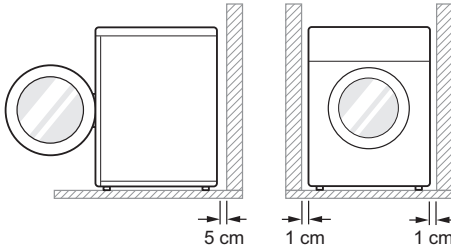

تحذير

- لا تقم بتركيب الجهاز بالقرب من مصدر حرارة. يجب أن تكون التهوية جيدة في الجزء الخلفي للجهاز. قد ينتج عن الفشل في اتباع هذه التعليمات حدوث مشكلات.
- لم يتم تصميم الجهاز للاستخدام البحري أو للاستخدام في التركيب المحمول مثل القوافل والطائرات وما إلى ذلك.
- لا تقم بتركيب الجهاز كجهاز مدمج. إنه ليس مناسبًا للغرض المدمج.

ملاحظة

- للحصول على أداء تجفيف أفضل، اجعل الجزء الخلفي للجهاز بعيدًا عن الحائط.
- تأكد أن الموقع الذي سيتم تركيب الجهاز فيه يلبي الحد الأدنى من شروط الخلو.
- قم بتركيب الجهاز على أرضية صلبة ومسطحة. المنحدر المسموح به تحت الجهاز بأكمله يكون بزواوية درجة 1.
- لا تحاول أبدًا تصحيح أي عدم استواء في الأرضية باستخدام قطع من الخشب أو الورق المقوى أو مواد مشابهة تحت الجهاز.
- قم بتركيب الجهاز في مكان يسهل فيه الوصول إلى مهندسي الخدمة في حالة حدوث عطل.
- لا تقم بتركيب الجهاز بجوار الأجهزة ذات درجة الحرارة المرتفعة مثل التلاجة أو الفرن أو الموقد، وما إلى ذلك. فقد يتسبب ذلك في ضعف أداء التجفيف وتأخير مدة البرنامج. كما أنه يؤثر سلبيًا على الأداء السليم للضاغط.

التهوية

- القبر أو تحت العداد

- التأكد من تدفق الهواء بمعدل 3.17 م³/م عبر الجهاز.

- تجفيف

- يجب أن يكون للخزانة فتحتان (ماتانتان)، وكل واحدة منها بها مساحة 387 سم² وتكون موجودة على بعد 8 سم من أسفل وأعلى الباب.

ملاحظة

- تأكد من عدم إعاقة السجاد أو البُسط وما إلى ذلك لدوران الهواء حول الجهاز.

ضبط وتسوية الجهاز

عندما يكون الجهاز في مستوى غير مناسب، أدر أقدام الاستواء القابلة للضبط حتى يكف الجهاز عن التآرجح.

- أدر أقدام الاستواء القابلة للضبط في اتجاه عقارب الساعة لترفعها أو أدرها في اتجاه عكس عقارب الساعة لتخفضها من الأمام إلى الخلف، ومن جانب إلى جانب، ومن زاوية إلى زاوية.

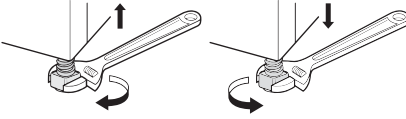

نقل الباب إلى الجهة المقابلة

يمكنك نقل الباب إلى الجهة المقابلة حسب الراحة في الاستخدام.

⚠ تحذير

- يجب عدم نقل الباب في الجهة المقابلة إذا كان هذا الجهاز موضوعًا أعلى الغسالة.
- قبل فك مسامير المفصلة، اطلب من أحد الأشخاص سند الباب حتى لا يسقط الباب على الأرض بسبب وزن الباب.
- لدواعي السلامة، يجب أن يقوم بهذا الأمر شخصان أو أكثر للحفاظ على الباب.

ملاحظة

- يختلف شكل المسامير، ويجب استخدام المسامير بالطريقة التي تناسب وضع التركيب. تأكد من اختيار المسامير المناسبة قبل إحكام الربط.

- 1 افتح الباب، وفك اثنين من المسامير من مفصلة الباب 1. وبعد فك المسامير، ضع الباب على الأرض بعناية من الخزانة 2 بحيث يكون الجانب الأمامي مواجهًا للأرض.

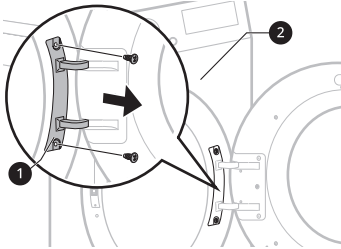

⚠ تحذير

- قم بفك المسامير السفلي أولاً، ويجب الحذر من سقوط الباب على الأرض وتلفه بسبب وزنه.

درجة الحرارة المحيطة

- لا تترك الجهاز في غرف يمكن أن تصل درجة حرارتها إلى التجمد، حيث يمكن أن تتفجر الخزائيم المتجمدة تحت الضغط. يمكن أن تقل كفاءة وحدة التحكم الإلكترونية في ظل درجات الحرارة الأقل من درجة التجمد.

ملاحظة

- في حالة الحصول على الجهاز في الشتاء وكانت درجات الحرارة أقل من درجة التجمد، فضع الجهاز في درجة حرارة الغرفة لبضع ساعات قبل تشغيله.
- يعمل الجهاز بشكل أفضل عند درجة حرارة الغرفة 23 درجة مئوية.

التوصيلات الكهربائية

- لا تستخدم سلك إطالة ولا محوّلًا مزدوجًا.
- لا تزد الحمل على مأخذ الطاقة باستخدام أكثر من جهاز.
- يتعين توصيل الجهاز بمقبس مؤرض وفقًا للوائح توصيل الأسلاك الكهربائية الحالية.
- يجب وضع الجهاز في مكان قريب من مقبس المنفذ بحيث يمكن الوصول إلى القابس بسهولة.
- يجب أن يكون مقبس المنفذ بطول 1.5 متر من كلا جانبي الجهاز.

ملاحظة

- قم دائمًا بفصل الجهاز بعد الاستخدام.

ضبط مستوى الجهاز

التحقق من ضبط المستوى

- يقوم ضبط مستوى الجهاز بمنع الضوضاء غير الضرورية والاهتزاز. تحقق من كون المستوى مناسبًا بعد التركيب.
- في حالة تآرجح الجهاز عند الضغط على اللوحة العلوية للجهاز بشكل قطري، قم بتعديل الأقدام مرة أخرى.

ملاحظة

- يمكن أن تُحدث الأرضيات الخشبية أو المعلقة اهتزازًا عنيفًا وعدم اتزان. تعزيز الأرضيات الخشبية أو تثبيتها قد يؤدي إلى إيقاف أو تقليل الضوضاء الشديدة أو الاهتزاز.
- لا تقم بتركيب الجهاز على أي سطح أو حامل أو قاعدة مرتفعة، يمكنها أن تصبح غير ملائمة وتؤدي إلى الإصابات الخطيرة والأضرار.

- 2 قم بفك المسامير الثمانية الموجودة على مجموعة المفصلة 3 من الباب.
• توجد ستة مسامير في الأمام واثنين على الجانب.
- 5 قم بفك قفل الباب 5 من إطار الجهاز عن طريق فك اثنين من المسامير، ثم قم بتجميعهما عكس الاتجاه.

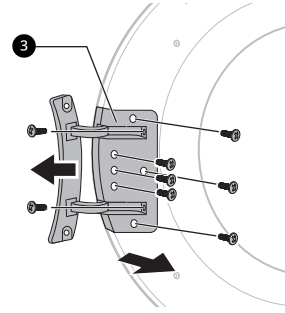
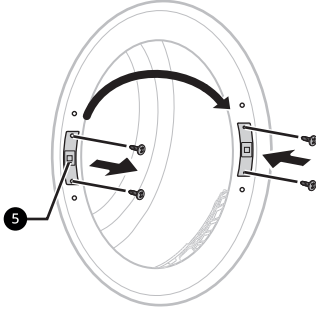

- 3 قم بفك ثلاثة مسامير من مجموعة قفل الباب 4 المثبت بين الباب والمفصلة، ثم قم بفك المسار المثبت بخطاف الباب.
- 6 قم بفك المسامير الزخرفيين من إطار الجهاز عن طريق، ثم قم بتجميعهما عكس الاتجاه.

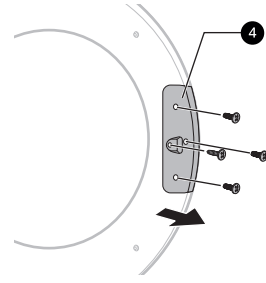
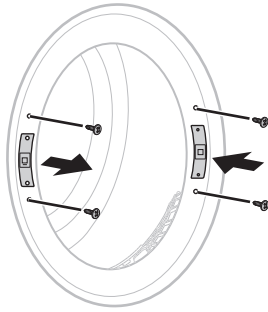

- 4 ببذل موضع مجموعة المفصلات 3 ومجموعة قفل الباب 4، ثم أحكم ربط المسامير بترتيب عكسي.
- 7 قم بتركيب الباب باستخدام المسامير التي تم فكها في الخطوة 1، وتأكد أن الباب يغلق جيدًا.
- 4 • أحكم ربط المسامير في مواضعها الصحيحة حسب الخطوات من 2 إلى 4.

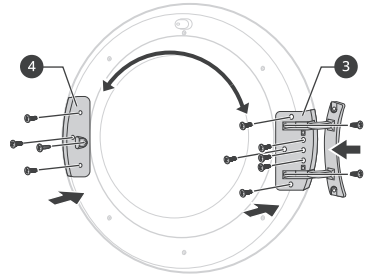
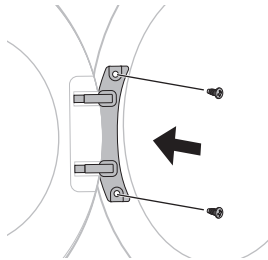

تعليمات رف التجميع

يمكن وضع الجهاز أعلى غسالة التحميل الأمامي LG وتثبيتها بأمان باستخدام رف التجميع. ويجب أن يتم القيام بهذا التركيب من قبل موظفي خدمة مؤهلين لضمان أنه تم التركيب بشكل صحيح.

سيضمن لك الموظفون المؤهلون أن لديك رف التجميع الصحيح المناسب لطراز غسالة التحميل الأمامي LG الخاصة بك وسيضمنون أنه تم تثبيتها بقوة. لهذه الأسباب، يُعد قيام الخبير بالتركيب أمرًا ضروريًا.

1 ضع الجهاز على الجزء العلوي من غسالة التجميل الأمامي LG.

2 قم بإزالة المسامير من قاعدة الغطاء الخلفي من كل جانب.

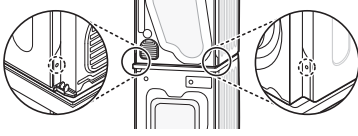

3 قم بمحاذاة تقوَب رف التجميع LG وتقوَب الغطاء الخلفي في خط.

• في حالة حجم اللوحة العلوية 600 مم

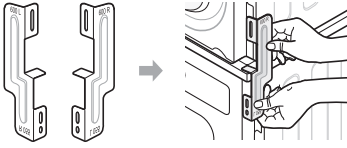

• في حالة حجم اللوحة العلوية 550 مم

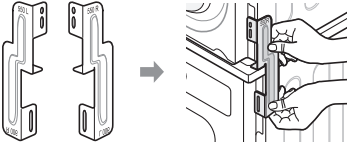

4 قم بربط المسامير الذين قمت بإزالتهم مؤخرًا من الجهاز لرف التجميع.

5 استخدم المسامير الأربعة الموجودة في صندوق الملحقات [0.6 بوصة (16 ملم)] لتثبيت غطاء الجزء الخلفي للغسالة ورف التجميع.

6 ستكون طريقة تركيب الجانب المقابل هي الطريقة نفسها.

تركيب خرطوم التصريف الاختياري

عادةً، يتم ضخ الماء المكثف إلى درج خزان الماء حيث يتم تجميع الماء إلى أن يتم تفريره يدويًا. يمكن أيضًا أن يتم تصريف الماء مباشرة إلى أنابيب المياه، خاصةً عندما يتم وضع الجهاز أعلى الغسالة. باستخدام قطعة توصيل مرفقية أو قطعة T لخرطوم أنابيب التصريف، ببساطة قم بتغيير مسار الماء وإعادة توجيه مرفق الصرف الصحي كما هو موضح أدناه:

ملاحظة

- لا يُباع بعض الطرز مع جميع الملحقات المتاحة، فقد تحتاج إلى شراء مجموعة رف التجميع من LG أولاً إذا لم تكن متوفرة مع الطراز الخاص بك. يُرجى الاتصال بمركز معلومات عملاء LG Electronics أو زيارة موقع ويب LG على <http://www.lg.com> للشراء.

رف التجميع

لتجميع الجهاز، يلزم رف تجميع LG.

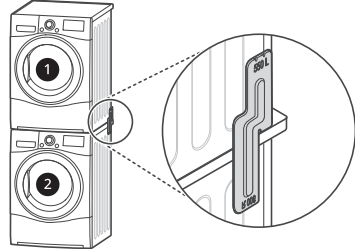

1 المجفف

2 غسالة ملابس التجميل الأمامي LG

قد يتم وضع الجهاز أعلى غسالة التجميل الأمامي LG فقط. لا تحاول أن تضع الجهاز أعلى أي غسالة أخرى، حيث يمكن أن يؤدي إلى تلف أو إصابة أو تلف في الممتلكات.

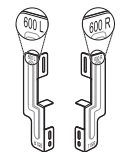
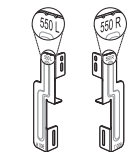
حجم اللوحة العلوية للغسالة		اتجاه الشكل والتركيب
600 مم	550 مم	
		

طريقة التركيب

⚠ تحذير

- لأسباب تتعلق بالسلامة، يجب تنفيذ إجراءات التركيب بواسطة اثنين أو أكثر من موظفي الخدمة المؤهلين.
- يؤدي وزن الجهاز وارتفاع التركيب إلى جعل إجراء التركيب محفوفاً بالمخاطر بالنسبة لشخص واحد.
- يمكن أن يسبب التركيب الخاطئ حوادث خطيرة.
- لا تقم بالتشغيل إذا لم يتم وضع الجهاز بشكل صحيح.

1 افصل غطاء إيقاف الإرجاع 1 وخرطوم خزان الماء 2 من قطعة التوصيل المرفقية أو قطعة T.

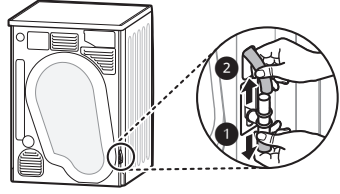

2 قم بتوصيل غطاء إيقاف الإرجاع 1 برأس قطعة التوصيل المرفقية أو قطعة T، ثم قم بتوصيل خرطوم التصريف 3 بالجانب المقابل لقطعة التوصيل المرفقية أو قطعة T.

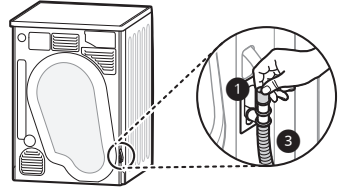

تنبيه ⚠

- إذا تم تركيب خرطوم التوصيل الاختياري بطريقة تؤدي إلى ثنيه أو ضغطه، ربما لا يعمل التصريف جيداً.

التشغيل

نظرة عامة على التشغيل

استخدام الجهاز

قبل الدورة الأولى، قم بضبط الجهاز على التجفيف لمدة 5 دقائق لتهيئة حلة الغسيل. افتح الباب بين عدد مرات التحميل في المرات الأولى القليلة التي تستخدم فيها الجهاز لتساعد في تبديد الروائح الكريهة من داخل الجهاز. يجب مراقبة الأطفال حتى لا يتسلقوا داخل الأسطوانة.

1 تأكد من نظافة فلتر الوبر ودرج خزان الماء.

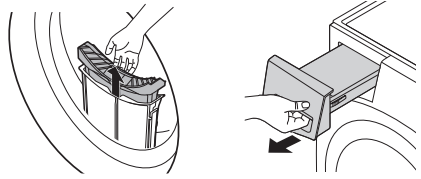

- افتح الباب وتأكد من نظافة فلتر الوبر. عندما يمتلئ الفلتر بالوبر، ستكون أوقات التجفيف أطول من المعتاد.
- اسحب درج خزان الماء للخارج وأفرغ الماء المكثف. عندما يمتلئ خزان الماء، قد يتوقف الجهاز أثناء الدورة.

ملاحظة

- في بعض الحالات، قد تعرض نافذة LED رمز كح لإعلامك بأن خزان الماء ممتلئ. إذا حدث هذا، قم بتفريغ خزان الماء.

2

- قم بتحميل الملابس في حوض الغسل بعد الفرز وأغلق الباب.
- ادفع الملابس بعمق في الحلة حتى تبقى الملابس بعيدة عن مانع تسرب الباب. عندما تعلق الملابس بين الباب ومانع التسرب، فقد تتلف أثناء التجفيف.
- يجب فرز الملابس حسب أنواع القماش ومستوى الجفاف.
- يجب ربط جميع الخيوط وأحزمة الملابس المتصلة جيدًا وثبيتها قبل وضعها في الحلة.

3

اضغط فوق زر الطاقة لتشغيل الجهاز.

- اعتمادًا على الطرازات، قد يضيء زر الطاقة للإشارة إلى أن الجهاز جاهز للتجفيف.



4

- اختر برنامج تجفيف عن طريق تدوير مقبض محدد البرنامج.
- إذا قمت بالضغط على الزر **بدء/إيقاف مؤقت** بدون تحديد برنامج، فسوف يعمل الجهاز على برنامج **Cotton (القطن)**.
- الرجاء مراجعة جدول البرنامج للحصول على معلومات مفصلة.

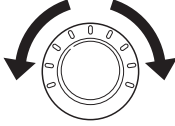

5

اضغط على زر **بدء/إيقاف مؤقت** لبدء برنامج التجفيف الذي تريده.



ملاحظة

- يقوم الجهاز بغسل الوبر الذي يتراكم على سطح المكثف باستخدام الماء المتكثف من الملابس أثناء التشغيل تلقائيًا.
- قد يختلف عدد مرات تكرار مكثف التنظيف حسب الحجم وكمية الرطوبة الأولية للملابس.

6

بعد انتهاء برنامج التجفيف، افتح الباب وقم بتفريغ الملابس.

⚠ تنبيه

- كن حذرًا! قد تظل حلة الغسيل من الداخل ساخنة.

7

اضغط على الزر **الطاقة** لإيقاف تشغيل الجهاز.

8

نظف فلتر الوبر وأفرغ خزان الماء.

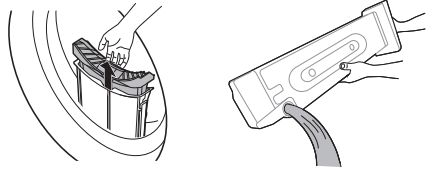

- يمكن أن يتسبب تحميل الأقمشة المتنوعة في إطالة وقت التجفيف وتوقف الوقت المتبقي على الشاشة أثناء التجفيف النشط. سيستمر الوقت المتبقي عندما يكون الوقت الفعلي هو الوقت المتبقي.
- تأكد من تفريغ جميع الجيوب فقد تؤدي أشياء مثل المسامير، ومشابك الشعر، وأعواد الثقاب، والأقلام، والعملات المعدنية، والمفاتيح إلى إحداث تلف في كل من الجهاز وملابسك.
- قم بإزالة الأحزمة الساتية وألغق السحابات، والخطافات، والسلاسل للتأكد من أن هذه الأجزاء لن تمزق الملابس الأخرى.

9

للمساعدة في الحد من تكون الروائح الكريهة، يمكن ترك باب المجفف مفتوحاً أو مفتوحاً قليلاً لفترة قصيرة من الوقت إذا أمكن للمساعدة في تهوية الحلة بعد الاستخدام.

⚠ تحذير

- لأسباب تتعلق بالسلامة، لا تسمح للأطفال أو الحيوانات بدخول الجهاز. قد يتسبب ذلك في تلف أو إصابة.

تصنيف الملابس

- تُعد الملابس مزودة بطبقات غنية بالغسيل الخاصة بها، ولذا يوصى بالتجفيف وفقاً لطبقات العناية بالغسيل.
- افرز الملابس حسب المقاس ونوع القماش ثم جهز الملابس وفقاً للرموز الموجودة على ملصقات العناية بالأقمشة.

الملابس الصوفية

- قم بتجفيف الملابس الصوفية على برنامج **Wool (الصوف)**. تأكد من اتباع رموز ملصق العناية بالألياف أولاً. قد يتم تجفيف الصوف بالكامل في الدورة، لذا لا تقم بتكرار التجفيف. اسحب الملابس الصوفية إلى شكلها الأصلي وجففها على سطح مستوي.

المواد المنسوجة والمحكية

- يمكن أن تنكمش بعض الأجزاء المنسوجة والمحكية، وفقاً لجودتها.

ملابس غير قابلة للكي وأقمشة صناعية

- يجب تجنب وضع كميات زائدة بالجهاز. وبمجرد توقف الجهاز، يجب إخراج الملابس غير القابلة للكي لتقليل التجاعيد (الكرمشة).

ملابس الأطفال وقمصان النوم

- تحقق دائماً من بطاقات العناية بالقماش

الأغراض المطاطية والبلاستيكية

- لا تجفف أي أغراض مصنوعة من مطاط أو بلاستيك أو تحتوي عليهما مثل:
 - الأغطية الواقية، والمرائل، وأغطية الكراسي
 - الستائر ومفارش المائدة
 - سجاد الحمام

الأقمشة المصنوعة من الألياف الزجاجية

- يجب عدم تجفيف أغراض الأقمشة المصنوعة من الألياف الزجاجية في الجهاز. يمكن أن تلتصق ملابسك جزئيات الزجاج المتروكة في الجهاز في وقت لاحق في دورات لاحقة.

ملاحظة

- يحدث الجزء الأخير في دورة تجفيف الملابس بدون تسخين (دورة تبريد) لضمان أن الملابس تم تركها في درجة حرارة تضمن عدم إتلافها.
- قد يزيد كلاً من مناخ درجة الحرارة العالي وغرفة صغيرة من وقت التجفيف بالإضافة إلى استهلاك الطاقة.

إعداد الملابس

ملاحظة

- لا تفرط في تحميل الجهاز للحصول على أفضل أداء للتجفيف واستخدام أكثر كفاءة للطاقة.

فحص الملابس قبل وضع الحمولة

⚠ تنبيه









- تأكد من أن الملابس ليست عالقة بين الجهاز والباب، وإلا فقد تتلف الملابس أثناء التجفيف.

- لاحظ سعة التحميل القصوى على طاولته البرنامج لتجفيف ذي الصلة للحصول على أفضل نتائج التجفيف. يؤدي التحميل الزائد إلى نتيجة تجفيف رديئة ويسبب تعجداً غير ضروري.

- لا تقم بتحميل ملابس مبللة متفوعة في الجهاز. سوف يتسبب ذلك في زيادة وقت التجفيف واستهلاك الطاقة. تأكد من تصفية الملابس جيداً قبل التحميل.

التحقق من ملصق العناية بالنسيج

ستوضح لك رموز ملصق العناية بالنسيج محتويات أقمشة ملابسك وطريقة تجفيفها.

الوصف	الرمز
التجفيف	
مجفف الملابس	
الطبعة الدائمة / مقاوم الكرمشة	
لطيف / غسيل ناعم	
لا تستخدمى التنظيف الجاف	
لا تجفف	
تدفئة عالية	
تدفئة متوسطة	
تدفئة منخفضة	
لا يوجد تدفئة / هواء	
الخط الجاف / التعليق الجاف	
التنقيط الجاف	
التجفيف على سطح مستو	
في الظل	

لوحة التحكم

خواص لوحة التحكم

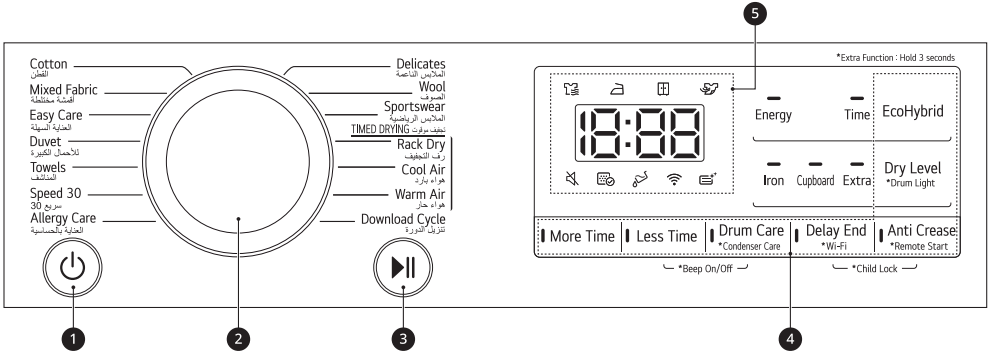

الوصف	
<p>1 زر تشغيل / إيقاف الطاقة</p> <ul style="list-style-type: none"> • اضغط على زر الطاقة للتشغيل وإيقاف التشغيل. • اضغط على زر الطاقة لإلغاء تنشيط وظيفة Delay End (تأخير الإنهاء). 	
<p>2 محدد البرنامج</p> <ul style="list-style-type: none"> • تتوفر البرامج وفقاً لنوع القماش. • سيضيئ المصباح للإشارة إلى البرنامج المحدد. 	
<p>3 زر بدء/إيقاف مؤقت</p> <ul style="list-style-type: none"> • يُستخدم الزر بدء/إيقاف مؤقت مؤقت هذا لبدء دورة تجفيف أو لإيقافها مؤقتاً. • عندما يكون الجهاز في وضع إيقاف مؤقت، يتم فصل الطاقة تلقائياً بعد 14 دقيقة لأسباب تتعلق بالسلامة. 	
<p>4 أزرار خيارات ووظائف إضافية / برامج إضافية</p> <ul style="list-style-type: none"> • استخدم هذه الأزرار لتحديد الخيارات المطلوبة للبرنامج المحدد. لا تتوفر جميع الخيارات في كل برنامج. <p>التشغيل عن بعد</p> <ul style="list-style-type: none"> • يمكنك استخدام تطبيق LG ThinQ في أي هاتف ذكي للتحكم في جهازك عن بعد. • لاستخدام وظيفة البدء عن بعد، راجع الوظائف الذكية. <p>Wi-Fi (واي فاي)</p> <ul style="list-style-type: none"> • اضغط مع الاستمرار على الزر Delay End (تأخير الإنهاء) لمدة 3 ثوان لبدء توصيل الجهاز بتطبيق LG ThinQ. 	
<p>5 شاشة الوقت والحالة</p> <ul style="list-style-type: none"> • تعرض شاشة العرض الإعدادات، والوقت المتبقي المُقدَّر، والخيارات، ورسائل الحالة. عندما يتم تشغيل الجهاز، ستضيء الإعدادات الافتراضية في شاشة العرض. 	

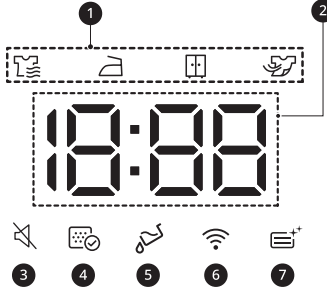

الوصف	
<p>1 مؤشر تقدم التحفيف</p> <ul style="list-style-type: none"> • يضيء عندما يكون التحفيف في الجهاز قيد التقدم. • يضيء عندما يكون التحفيف بالكامل في الجهاز قيد التقدم. • يضيء عندما يكون التحفيف في الدوالب في الجهاز قيد التقدم. • يضيء عندما يكون التبريد في الجهاز قيد التقدم. 	1
<p>2 عرض الوقت المتبقي</p> <ul style="list-style-type: none"> • عند تحديد برنامج تحفيف، يتم عرض وقت التحفيف للبرنامج المحدد. سيغير هذا الوقت عندما تقوم بتعيين الخيارات الإضافية للبرنامج. • ستظهر رسائل الخطأ عندما يقوم الجهاز بتشخيص المشاكل. 	2
<p>3 يضيء عند إيقاف تشغيل وظيفة الصافرة.</p>	3
<p>4 يضيء وجوب تنظيف فلتر الوبر أو إنه مسدود.</p> <ul style="list-style-type: none"> • إشعار التنظيف: عند الضغط على زر الطاقة، فإنه سيتم عرض الرمز. • إشعار مفقود: عندما لا يتم إدخال فلتر الوبر، سيظهر الرمز ولن يعمل الجهاز. 	4
<p>5 يضيء عندما يحتاج خزان تجميع المياه إلى إفراغه أو امتلاءه.</p> <ul style="list-style-type: none"> • إشعار التفريغ: عندما تضغط على زر الطاقة، فإنه سيتم عرض هذا الرمز. • إشعار الامتلاء بالماء: سيتم عرض هذا الرمز وسيصدر صوت رنين أثناء تشغيل الجهاز. 	5
<p>6 يكون قيد الإضاءة عند توصيل الجهاز بشبكة Wi-Fi في المنزل.</p>	6
<p>7 يضيء أثناء غسل المكثف.</p>	7

جدول البرامج

برنامج التجفيف

البرنامج	Cotton (القطن)	الحد الأقصى للحمولة	9 كجم
الوصف	استخدمه لتجفيف جميع العناصر العادية مثل القطن أو الكتان أو القمصان أو الجينز أو الحمولات المختلطة، باستثناء الأقمشة الرقيقة مثل الصوف أو الحرير. استخدمه لتجفيف جميع العناصر العادية مثل القطن أو الكتان أو القمصان أو الجينز أو الحمولات المختلطة، باستثناء الأقمشة الرقيقة مثل الصوف أو الحرير.		
مستوى الجفاف	الافتراضي : Cupboard (تجفيف) المتاح: كل السرعات		

البرنامج	Mixed Fabric (أقمشة مختلطة)	الحد الأقصى للحمولة	4 كجم
الوصف	مناسب لتجفيف الأنسجة المختلطة في الوقت نفسه. • يستخدم مع أنواع مختلفة من الأقمشة باستثناء بعض الأنواع الخاصة من الملابس مثل (الحرير/الملابس الناعمة والملابس الرياضية والملابس القاتمة والصوف والألحفة/الستائر).		
مستوى الجفاف	الافتراضي : Cupboard (تجفيف) المتاح: كل السرعات		

البرنامج	Easy Care (العناية السهلة)	الحد الأقصى للحمولة	3.5 كجم
الوصف	مناسب لتجفيف الملابس التي لا تحتاج إلى الكي بعد التجفيف. • يستخدم مع البولي أميد، والأكريليك، والبوليستر.		
مستوى الجفاف	الافتراضي : Cupboard (تجفيف) المتاح : Cupboard (تجفيف), Iron (تجفيف للكي)		

البرنامج	Duvet (للأحمال الكبيرة)	الحد الأقصى للحمولة	2.5 كجم
الوصف	استخدم هذا البرنامج لتجفيف البطانيات أو الأشياء الضخمة مثل الوسائد أو البطانيات أو الألحفة أو الملاءات أو فراش الحيوانات الأليفة.		
مستوى الجفاف	غير قابل للتعديل		

البرنامج	Towels (المناشف)	الحد الأقصى للحمولة	4.5 كجم
الوصف	استخدم هذا البرنامج لتجفيف المناشف.		
مستوى الجفاف	غير قابل للتعديل		

البرنامج	Speed 30 (سريع 30)	الحد الأقصى للحمولة	1 كجم
الوصف	استخدم هذا البرنامج لتجفيف الأشياء الخفيفة أو الصغيرة. (ما يصل إلى 3 عناصر)		
مستوى الجفاف	غير قابل للتعديل		

البرنامج	Allergy Care (العناية بالحساسية)	الحد الأقصى للحمولة	4.5 كجم
الوصف	يساعد استخدام هذا البرنامج في تقليل مسببات الحساسية مثل عث الغبار.		
مستوى الجفاف	غير قابل للتعديل		

البرنامج	Delicates (الملابس الناعمة)	الحد الأقصى للحمولة	1,5 كجم
الوصف	استخدم هذا البرنامج لتجفيف القمصان / البلوزات، النايلون، الملابس الداخلية، أو الملابس الشفافة والدانتيل التي يمكن أن تتلف بسهولة.		
مستوى الجفاف	غير قابل للتعديل		

البرنامج	Wool (الصوف)	الحد الأقصى للحمولة	1 كجم
الوصف	استخدم هذا البرنامج لتجفيف الملابس الصوفية القابلة للانكماش أو التي يمكن غسلها يدويًا والتي تتطلب عناية دقيقة.		
مستوى الجفاف	غير قابل للتعديل		

البرنامج	Sportswear (الملابس الرياضية)	الحد الأقصى للحمولة	2 كجم
الوصف	استخدم هذا البرنامج لتجفيف الملابس الخاصة بالملابس الرياضية والخارجية.		
مستوى الجفاف	غير قابل للتعديل		

البرنامج	Download Cycle (تنزيل الدورة)	الحد الأقصى للحمولة	-
الوصف	يسمح لك هذا البرنامج بتنزيل برنامج تجفيف جديد وخاص يناسب جهازك وذلك باستخدام الهاتف الذكي. البرنامج الافتراضي هو إزالة الروائح.		

دليل برنامج التجفيف الموقوت

البرنامج	Rack Dry (رف التجفيف)	الحد الأقصى للحمولة	-
الوصف	استخدم هذا البرنامج لتجفيف الملابس دون تحريك الملابس. وهو مناسب لجميع الأقمشة التي تحتاج إلى ترطيب.		
مستوى الجفاف	غير قابل للتعديل		

البرنامج	Cool Air (هواء بارد)	الحد الأقصى للحمولة	-
الوصف	استخدم هذا البرنامج لتجفيف جميع الأقمشة التي يمكن تجفيفها بالمجفف دون استخدام الحرارة.		
مستوى الجفاف	غير قابل للتعديل		

البرنامج	Warm Air (هواء حار)	الحد الأقصى للحمولة	-
الوصف	استخدم هذا البرنامج لتجفيف الملابس التي يمكن تجفيفها باستخدام الحرارة.		

البرنامج	Warm Air (هواء حار)	الحد الأقصى للحمولة	-
مستوى الجفاف	غير قابل للتعديل		

تنبيه

- إذا كانت الحمولة أقل من 1 كجم، الرجاء استخدام برنامج **Warm Air (هواء حار)** في برامج التجفيف الموقوت. يجب أن يتم تجفيف الأغراض الصوفية باستخدام برنامج **Wool (الصوف)** ويجب أن يتم تجفيف الأقمشة التي تتأثر بدرجة الحرارة بما في ذلك الحرير، والملابس الداخلية والملابس الداخلية للسيدات باستخدام برنامج **Delicates (الملابس الناعمة)**. الرجاء الالتزام بحمولة الملابس الموصى بها عند تحديد البرنامج الذي ترغب في تشغيله. خلاف ذلك، قد تتلف ملابسك.

ملاحظة

- إذا تم تركيب الجهاز بطريقة مدمجة، فقد يتسبب ذلك في ضعف الأداء.
- إذا لم يتم دوران الملابس بسرعة عالية أثناء الغسيل، سيزداد استهلاك الطاقة وأوقات التجفيف. قد لا تجف ملاءات السرير الكبيرة أو أغطية اللحاف بشكل متساوٍ بسبب تدفق الهواء غير المتكافئ في حالة لها. قد تتطلب الإزالة وإعادة التحميل في منتصف الدورة لضمان التجفيف المناسب.

خيارات التجفيف القابلة للتحديد

EcoHybrid			البرنامج	
Time (الوقت)	Energy (توفير الطاقة)	إيقاف	Dry Level (مستوى التجفيف)	البرنامج
●	●		Extra (إضافي)	Cotton (القطن)
●	●		Cupboard (تجفيف)	
●	●		Iron (تجفيف للكي)	
●	●		Extra (إضافي)	Mixed Fabric (أقمشة مختلطة)
●	●		Cupboard (تجفيف)	
●	●		Iron (تجفيف للكي)	
●	●		Cupboard (تجفيف)	Easy Care (العناية السهلة)
●	●		Iron (تجفيف للكي)	
●			-	Duvet (للأحمال الكبيرة)
●			-	Towels (المناشف)
●			-	Speed 30 (سريع 30)

EcoHybrid			البرنامج	
Time (الوقت)	Energy (توفير الطاقة)	إيقاف	Dry Level (مستوى التجفيف)	البرنامج
●			–	Allergy Care (العناية بالحساسية)
	●		–	Delicates (الملابس الناعمة)
	●		–	Wool (الصوف)
	●		–	Sportswear (الملابس الرياضية)
	●		–	Rack Dry (رف التجفيف)
		●	–	Cool Air (هواء بارد)
●	●		–	Warm Air (هواء حار)

برامج الخيارات والوظائف الإضافية

وقت التأخير إنتهى

يسمح لك بتأخير وقت الانتهاء من دورة التجفيف من 3 ساعات إلى 19 ساعة.

1 قم بتشغيل الجهاز.

2 حدد برنامج.

3 اضغط على الزر **Delay End** (تأخير الإنتهاء).

4 اضغط ساعة (ساعات) التأخير بالضغط على الزر **More Time** (وقت أكثر). **Less Time** (وقت أقل).

5 اضغط على الزر **بدء/إيقاف مؤقت**.

EcoHybrid

يتيح لك تقديم خيار توفير الطاقة أو الوقت.

- **Energy (توفير الطاقة):** خيار توفير الطاقة.
- **Time (الوقت):** خيار توفير الوقت.

ضوء الحوض

أثناء تشغيل الجهاز من الممكن أن تقوم بالنظر داخل حلة الغسل عندما تقوم بتشغيل الوظيفة.

لتشغيل الوظيفة أو تعطيلها، اضغط مع الاستمرار على زر **Dry Level (مستوى التجفيف)** لمدة 3 ثوانٍ.

- تشغيل الضوء: الباب مفتوح.
- إيقاف تشغيل الضوء: الباب مغلق.

ملاحظة

- ينطفئ الضوء تلقائيًا بعد 4 دقائق.
- وفقًا لانتهاة الأبواب، قد لا تتمكن من الرؤية داخل الأسطوانة.

المزيد من الوقت / وقت أقل

يسمح لك بزيادة وقت التجفيف أو تقليله عند استخدام برامج التجفيف اليدوي مثل **Rack Dry (رف التجفيف)**، **Cool Air** (هواء بارد) و **Warm Air** (هواء حار).

- اضغط على الزر **More Time** (وقت أكثر) لزيادة وقت البرنامج المحدد 5 دقائق.

مستوى الجفاف

يسمح لك بتحديد مستوى التجفيف لبرنامج التجفيف.

- **Extra (إضافي):** مناسب للأقمشة السمكية والمبطنة
- **Cupboard (تجفيف):** مناسب للأقمشة التي لا تحتاج إلى أن يتم كيها
- **Iron (تجفيف للكي):** مناسب للأقمشة التي تحتاج إلى أن يتم كيها

ضد التجاعيد

إنه يتيح لك تقليل تكون التجاعيد (الكرمشة) التي تحدث عندما لا يتم تفريغ الملابس بشكل سريع في نهاية الدورة.

عندما يتم تشغيل الخيار، يضيء مصباح يشير إلى أن خيار "ضد التجاعيد" الكرمشة تم تعيينه، ويتم تشغيل الجهاز بشكل متكرر لمدة 10 ثواني ويتوقف مؤقتًا لمدة 5 دقائق. يتم إيقاف تشغيل الخيار بشكل تلقائي بعد ساعتين في نهاية دورة التجفيف.

لإيقاف تشغيل الخيار، اضغط على الزر **Anti Crease (ضد التجاعيد)** قبل أن تبدأ إحدى دورات التجفيف.

ملاحظة

- عند تعيين الخيار، يظهر مستطيل بخط متقطع على الشاشة.
- عند ضبط الخيار، يعمل زر الطاقة فقط بعد انتهاء دورة التجفيف.
- عندما تكون دورة التجفيف قيد التشغيل، أوقف الدورة مؤقتًا أولاً لضبط الخيار.
- قم دائمًا بإيقاف تشغيل الجهاز قبل تفريغ الملابس.

2 أدخل خطاف رف المجفف إلى مركز حلة الغسيل.

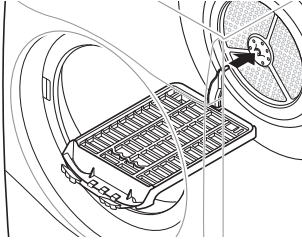

• اضغط على الزر **Less Time** (وقت أقل) لتقليل وقت البرنامج المحدد 5 دقائق.

القفل ضد عبث الأطفال

يسمح لك بالتحكم في قفل وفتح لوحة التحكم. يمنع الأطفال من تغيير الدورات أو تشغيل الجهاز.

قفل لوحة التحكم

1 اضغط مع الاستمرار على زر **Anti Crease** (ضد التجاعيد) و **Delay End** (تأخير الإنتهاء) في وقت واحد لمدة 3 ثوان.

2 سيصدر صوت رنين، وسيظهر **L** على شاشة العرض.

• عندما يتم تعيين الوظيفة، يتم قفل جميع الأزرار باستثناء الزر الطاقة.

3 ضع مجفف الرف على الهيكل فوق فلتر الوبر واضغط عليه حتى يتم تركيبه بشكل كامل.

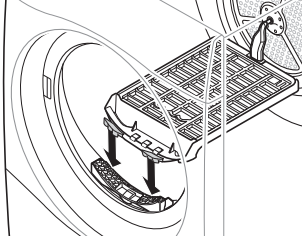

ملاحظة

• لن يؤدي إيقاف تشغيل الطاقة أو إكمال جميع الدورات إلى إعادة ضبط وظيفة قفل الأطفال. يجب إلغاء تفعيل القفل للأطفال لتتمكن من الوصول إلى أي وظائف أخرى.

4 ضع الأغراض المبتلة على الجزء العلوي من الرف. اسمح بوجود مساحة فارغة حول الأغراض ليتم توزيع الهواء.

• رف المجفف لا يتحرك، ولكن ستدور حلة الغسيل.

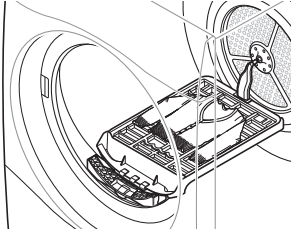

إلغاء قفل لوحة التحكم

اضغط مع الاستمرار على زر **Anti Crease** (ضد التجاعيد) و **Delay End** (تأخير الإنتهاء) في وقت واحد لمدة 3 ثوان.

• سيصدر صوت رنين وسيظهر الوقت المتبقي للبرنامج الحالي على شاشة العرض.

تجفيف الرف

تم تصميم هذا البرنامج للاستخدام مع الملابس التي يجب أن يتم تجفيفها في وضع ثابت، بدون الحاجة إلى قلبه، ويتضمن الأقمشة الصوفية والناعمة. لاستخدام البرنامج، تحتاج إلى رف مجفف يتم وضعه داخل الجهاز. قبل التجفيف، تخلى من مواد التغليف الخاصة برف المجفف.

5 ألق الباب.

6 قم بتشغيل الطاقة، ثم حدد **Rack Dry** (رف التجفيف).

7 اضغط على الزر **بدء/إيقاف مؤقت**.

ملاحظة

• تحقق من فلتر الوبر وقم بإزالة أي أوبار متراكمة من الأغراض التي تم تجفيفها على الرف.

ملاحظة

• لا يتم بيع بعض الطرز مع جميع الملحقات المتاحة، فقد تحتاج إلى شراء رف التجفيف أولاً إذا لم يكن مزوداً مع الطراز الخاص بك. يرجى الاتصال بمركز معلومات عملاء LG Electronics أو زيارة موقع ويب LG على <http://www.lg.com> للشراء.

1 افتح الباب.

ملاحظة

- يمكن استخدام المفاتيح **More Time** (وقت أكثر) / **Less Time** (وقت أقل) لضبط وقت التجفيف حسب الحاجة.

الوظائف الذكية

قبل استخدام تطبيق LG ThinQ

- 1 تأكد من المسافة بين الجهاز وجهاز التوجيه اللاسلكي (شبكة Wi-Fi).
• إذا كانت المسافة بين الجهاز وجهاز التوجيه اللاسلكي بعيدة أكثر من اللازم، ستصبح قوة الإشارة ضعيفة. قد يستغرق التسجيل وقتًا طويلاً أو قد يفشل التثبيت.

- 2 قم بإغلاق بيانات الهاتف المحمول أو البيانات الخلوية على هاتفك الذكي.

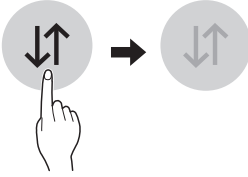

- 3 وصل هاتفك الذكي بجهاز التوجيه اللاسلكي.

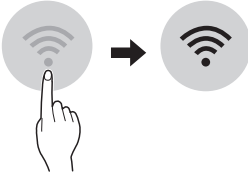

تطبيق LG ThinQ

يسمح تطبيق LG ThinQ لك بالتواصل مع الجهاز باستخدام هاتف ذكي.

مزايا تطبيق LG ThinQ

تواصل مع الجهاز عبر هاتف ذكي باستخدام الخصائص الذكية الملائمة.

الاقتران الذكي

تحدد هذه الوظيفة تلقائيًا أفضل دورة وإعدادات للمجفف بناءً على معلومات الاستخدام حول أحدث دورة غسيل مكتملة.

ملاحظة

- لاستخدام هذه الوظيفة، يجب توصيل كل من الغسالة والمجفف بتطبيق LG ThinQ.
- إذا قمت بتمكين هذه الوظيفة في تطبيق LG ThinQ وقمت بتشغيل المجفف بعد استخدام الغسالة، فسيتم ضبط دورة التجفيف الموصى بها تلقائيًا.

Smart Diagnosis

توفر هذه الوظيفة معلومات مفيدة حول تشخيص مشكلات الجهاز وحلها حسب نمط الاستخدام.

التنبيهات

عند الانتهاء من الدورة أو حدوث عطل في الجهاز، يمكنك استلام إشعارات على هاتفك الذكي. تنطلق هذه الإشعارات حتى لو كان تطبيق LG ThinQ مغلقًا.

مراقبة الطاقة

تتحقق هذه الوظيفة من استهلاك الطاقة للدورات التي تم استخدامها مؤخرًا ومتوسط الاستهلاك الشهري.

الإعدادات

يسمح لك بتعيين خيارات متعددة على الجهاز وفي التطبيق.

ملاحظة

- إذا غيرت جهاز التوجيه اللاسلكي الخاص بك، أو مزود الخدمة، أو كلمة المرور، قم بمسح الجهاز المسجل من تطبيق LG ThinQ وسجله من جديد.
- يخضع التطبيق للتغيير لأغراض تحسين الجهاز بدون إشعار المستخدمين.
- قد تتغير الميزات حسب الطراز.

ملاحظة

- للتحقق من اتصال Wi-Fi، افحص رمز  على لوحة التحكم ما إذا كان مضيقًا.
- يدعم الجهاز شبكات Wi-Fi بتردد 2.4 جيجاهرتز فقط. لمعرفة تردد الشبكة الخاصة بك، اتصل بمزود خدمة الإنترنت أو راجع دليل جهاز التوجيه اللاسلكي.
- تطبيق LG ThinQ ليس مسؤولاً عن أي مشاكل الاتصال بالشبكة أو أي أعطال، أو خلل، أو أخطاء نتجت عن طريق الاتصال بالشبكة.
- إذا كان لدى الجهاز مشكلة اتصال بشبكة Wi-Fi، قد تكون بعيدة كل البعد عن جهاز التوجيه. اشتر جهاز تقوية Wi-Fi (موسع المدى) لتحسين قوة إشارة Wi-Fi.
- قد لا يتم الاتصال بشبكة Wi-Fi أو قد يتم قطع الاتصال حسب جودة بيئة الشبكة المحلية.
- قد لا يعمل الاتصال بالشبكة بشكل صحيح وفقًا لمزود خدمة الإنترنت.
- يمكن أن تجعل البيئة اللاسلكية المحيطة خدمة الشبكة اللاسلكية تعمل ببطء.
- تعذر تسجيل الجهاز بسبب مشكلات في إرسال الإشارة لاسلكياً. افصل قابس الجهاز عن الطاقة وانتظر لمدة دقيقة قبل أن تحاول مجدداً.

تحميل دورة

- قم بتنزيل الدورات الجديدة والخاصة التي لم يتم تضمينها في الدورات الأساسية على الجهاز.
- يمكن للأجهزة التي تم تسجيلها بنجاح تنزيل مجموعة متنوعة من الدورات المتخصصة المصممة للجهاز.
- بمجرد اكتمال تنزيل الدورة في الجهاز، يحتفظ الجهاز بالدورة التي تم تنزيلها حتى يتم تنزيل دورة جديدة.

ملاحظة

- يمكن تخزين دورة واحدة في الجهاز في كل مرة.

ملاحظة

- إذا كان جدار الحماية الموجود على جهاز التوجيه الخاص بك مُمكناً، قم بتعطيله أو اضعف إليه استثناءً.
- يجب أن يكون اسم الشبكة اللاسلكية (SSID) مكوناً من أحرف وأرقام باللغة الإنجليزية. (لا تستخدم رموزاً خاصة)
- قد تختلف واجهة استخدام الهاتف الذكي حسب نظام تشغيل الهاتف وحسب الشركة المصنعة.
- إذا كان بروتوكول الأمان الخاص بجهاز التوجيه مضبوطاً على WEP، فقد يتعذر عليك إعداد الشبكة. الرجاء تغييره إلى بروتوكول أمان آخر (يُنصح باختيار WPA2) ثم أعد تسجيل المنتج.

معلومات حول إشعار البرامج المفتوحة المصدر

للحصول على التعليمات البرمجية المصدر بموجب GPL و LGPL و MPL وترخيص مفتوحة المصدر أخرى يتضمنها هذا المنتج، يرجى زيارة الموقع <http://opensource.lge.com>.

بالإضافة إلى التعليمات البرمجية المصدر، تتوفر كل أحكام الترخيص وإشعارات إخلاء المسؤولية وإشعارات حقوق النشر للتنزيل.

ستوفر LG Electronics أيضاً التعليمات البرمجية المفتوحة المصدر على قرص CD-ROM مقابل رسم يغطي تكلفة القيام بهذا التوزيع (مثل تكلفة وسائل النقل والشحن والتسليم) بناءً على طلب يُرسل عبر البريد الإلكتروني إلى opensource@lge.com. إن هذا العرض سار لفترة ثلاث سنوات بعد عملية الشحن الأخيرة لهذا المنتج. يتوفر هذا العرض لأي شخص يتلقى هذه المعلومات.

تثبيت تطبيق LG ThinQ

ابحث عن تطبيق LG ThinQ على Google Play Store أو Apple App Store من على هاتف ذكي. اتبع التعليمات لتنزيل التطبيق وتثبيته.

استخدام الجهاز عن بعد

التشغيل عن بعد

استخدم هاتفًا ذكيًا للتحكم في جهازك عن بعد. يمكنك أيضاً مراقبة تشغيل الدورة للتعرف على الوقت المتبقي للدورة.

استخدام هذه الوظيفة

1 اضغط على الزر الطاقة.

2 قم بتحميل الملابس في حوض الغسل.



3 اضغط مع الاستمرار على الزر Anti Crease (ضد التجاعد) لمدة 3 ثوانٍ لتمكين وظيفة التحكم عن بُعد.

4 ابدأ إحدى الدورات من التطبيق LG ThinQ على هاتفك الذكي.

ملاحظة

- بمجرد أن يتم تشغيل هذه الوظيفة، يمكنك أن تبدأ دورة من تطبيق الهاتف الذكي LG ThinQ. في حال لم تبدأ الدورة، فسينتظر الجهاز لبداية تشغيل الدورة حتى يتم إيقاف تشغيلها عن بُعد من التطبيق أو تعطيل هذه الوظيفة.
- إذا كان الباب مفتوحاً، فلن تستطيع بدء تشغيل الدورة عن بُعد.

Smart Diagnosis

تتوفر هذه الميزة فقط في الطرز التي تحمل العلامة  أو . يمكنك الاستعانة بهذه الميزة لتشخيص المشكلات التي تواجهك أثناء استخدام الجهاز وحلها.

ملاحظة

- قد لا تعمل هذه الخدمة وذلك يعود لعوامل خارجية على سبيل المثال لا الحصر، عدم توفر شبكة Wi-Fi أو انقطاع الاتصال بشبكة Wi-Fi أو السياسة المحلية لمتجر التطبيقات أو عدم توفر التطبيق وهذه أسباب لا تتم عن تصغير من LGE.
- قد تتعرض هذه الميزة لتغيرات دون سابق إنذار وقد يختلف شكلها وفقاً للمنطقة التي تسكن فيها.

استخدام تطبيق LG ThinQ بغرض تشخيص

المشكلات

إذا واجهت مشكلة أثناء استخدام الجهاز المزود بشبكة Wi-Fi، فحينها يمكن نقل بيانات استكشاف الأخطاء وإصلاحها إلى هاتف ذكي باستخدام تطبيق LG ThinQ.

تعطيل هذه الوظيفة يدوياً

عندما يتم تفعيل الوظيفة، اضغط مع الاستمرار على زر Anti Crease (ضد التجاعد) لمدة 3 ثوانٍ.

- قم بتشغيل تطبيق **LG ThinQ** واختر ميزة **"Smart Diagnosis"** من القائمة. اتبع التعليمات الواردة في تطبيق **LG ThinQ**.

استخدام "التشخيص المسموع" بغرض تشخيص المشكلات

اتبع التعليمات أدناه للاستعانة بطريقة التشخيص المسموع.



- قم بتشغيل تطبيق **LG ThinQ** واختر ميزة **"Smart Diagnosis"** من القائمة. اتبع تعليمات استخدام التشخيص المسموع الواردة في تطبيق **LG ThinQ**.

1

اضغط على الزر **الطاقة** لتشغيل الجهاز.

- لا تضغط على أي أزرار أخرى أو تدير مقبض محدد البرامج.

2

ضع صوان التكلم في هاتفك الذكي بالقرب من الرمز  أو .

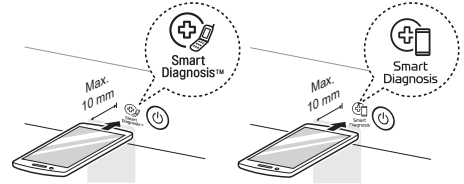

3

اضغط مع الاستمرار على الزر **More Time** (وقت أكثر) لمدة 3 ثوانٍ أو أكثر مع الاستمرار في الإمساك بصوان التكلم في هاتفك الذكي من الرمز حتى انتهاء نقل البيانات.

- أبق الهاتف في مكانه حتى انتهاء نقل البيانات. ويتم عرض الوقت المتبقي لنقل البيانات.

4

بعد إتمام نقل البيانات، سيظهر التشخيص على شاشة التطبيق.

ملاحظة

- للحصول على أفضل النتائج، لا تحرك الهاتف الذكي أثناء نقل النغمات.

الصيانة

⚠ تحذير

- يجب نزع قابس الطاقة عند تنظيف الجهاز. يمكن أن ينتج عن عدم إزالة القابس التعرض لصدمة كهربائية.

التنظيف بعد كل تجفيف

تنظيف فلتر الوبر

⚠ تنبيه

- قم بتنظيف فلتر الوبر بالطريقة الصحيحة مع الرجوع إلى التعليمات التالية. وفي حالة عدم القيام بذلك، قد لا يتم تنظيف الوبر المتراكم على المبادل الحراري بشكل صحيح.

ملاحظة

- قم بتفريغ جميع مغاسل الغسيل من الجهاز قبل سحب فلتر الوبر.
- بعد تنظيف فلتر الوبر، أدخله في موضعه. إذا لم يكن فلتر الوبر في الجهاز، فلا يمكنك تشغيل الجهاز.

- افتح المرشح عن طريق فتحه في اتجاه السهم.

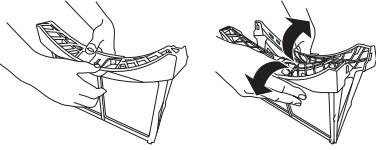

- 2 نظف مجموعة كبيرة من الوبر أولاً، ثم نظف الوبر المتبقي باستخدام مكنتسة كهربائية أو الغسيل تحت الماء الجاري.

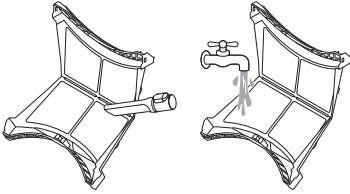

- جفف الفلتر تماماً إذا كان الفلتر رطباً. في حالة عدم القيام بذلك، قد تظهر رائحة في الجهاز.

- 3 بعد تجفيف الفلتر الداخلي تماماً، أغلق الفلتر بالضغط على مركزه.
 - تأكد من إغلاق الجانب الأيسر والأيمن من الفلتر الداخلي بشكل صحيح.

- 4 أدخل الفلتر الداخلي في الفلتر الخارجي.

نظف الفلتر الخارجي

- 1 قم بإزالة الغبار أو الوبر حول مدخل الفلتر.

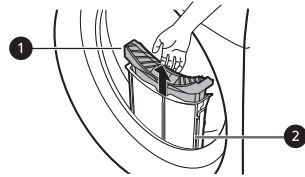
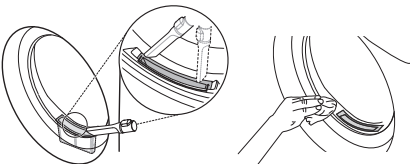

1 فلتر داخلي

- قم دائماً بتنظيف الفلتر الداخلي قبل الاستخدام وبعده.

2 فلتر خارجي

- نظف الفلتر الخارجي بعد التجفيف 10 مرات أو عند تراكم الوبر في الفلتر الخارجي.

نظف الفلتر الداخلي

- 1 اسحب الفلتر الداخلي من الفلتر الخارجي ثم افتح الفلتر الداخلي.

ملاحظة

- تأكد من إغلاق جانب الفلتر بشكل صحيح. في حالة عدم القيام بذلك، قد يدخل أي وبر متراكم على الفلتر إلى الجهاز وقد يتسبب في تدهور أداء التجفيف.

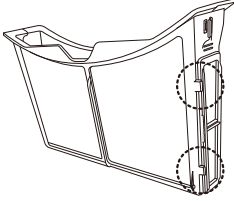

- 7 أغلقهما وأعد إدخال فلترَي الوبر.

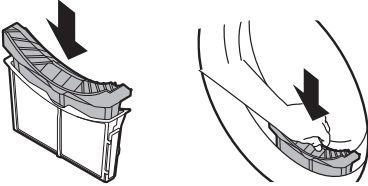

تنبيه

- لا تقم بتحميل أو إزالة أي ملابس عندما لا يكون فلتر الوبر في مكانه. يمكن أن تتساقط الملابس في مدخل الفلتر وقد يتسبب ذلك في تعطل الجهاز.

تفريغ درج خزان الماء

- يتم تجميع الماء المكثف في درج خزان الماء.
- قم بتفريغ درج خزان الماء بعد كل عملية استخدام. عدم القيام بذلك سيؤثر على أداء عملية التجفيف.

ملاحظة

- إذا كان درج خزان الماء ممتلئاً، فيضئ الرمز كح و سيصدر صوت رنين أثناء تشغيل الجهاز. إذا كان يجب أن يحدث ذلك، فيجب أن يتم تفريغ درج خزان الماء في غضون الساعة القادمة.
- عندما يتم تصريف المياه المكثفة مباشرةً من خلال خرطوم الصرف الاختياري، فلا داعي لتفريغ خزان الماء.

تنبيه

- عندما يسقط الوبر في مدخل الفلتر، فقد يتسبب ذلك في تدهور أداء التجفيف وزيادة وقت التجفيف.

- 2 اسحب الفلتر الخارجي.

- 3 أزل الفلتر الداخلي.

- 4 افتح الفلتر الخارجي عن طريق فتحه في اتجاه السهم الذي يمسك بالحافة العلوية للفلتر الخارجي.

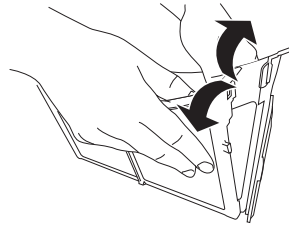

- 5 قم بتنظيف الوبر المتبقي باستخدام مكنسة كهربائية أو الغسيل تحت الماء الجاري.

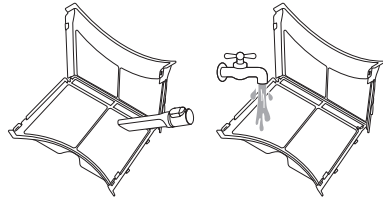

- جفف الفلتر تماماً إذا كان الفلتر رطباً. في حالة عدم القيام بذلك، قد تظهر رائحة في الجهاز.

- 6 أغلق الفلتر الخارجي مع دفع الجانب 1 من الفلتر.

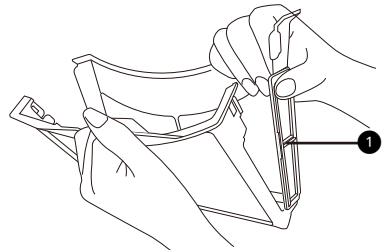

مسح أجهزة الاستشعار داخل حلة الغسل.

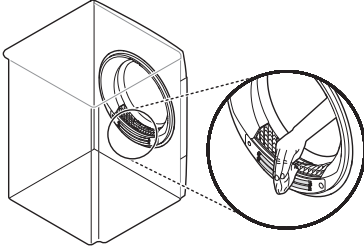

1 اسحب درج خزان الماء إلى الخارج.

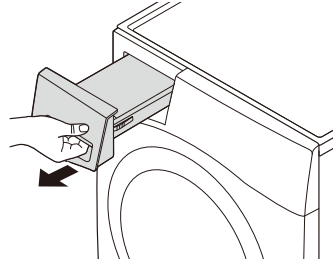

⚠ تنبيه

- يجب عدم مسح جهاز استشعار الرطوبة باستخدام مواد كاشطة. قم دائماً بتنظيف جهاز الاستشعار باستخدام الإسفنج الاكريليك الخشن الجاف.

2 قم بتفريغ درج خزان الماء داخل الحوض.

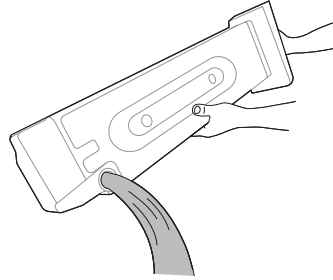

تنظيف شبكة الهواء البارد الداخلية

قم بتنظيف شبكات الهواء البارد الداخلية من 3 إلى 4 مرات في السنة للتأكد من عدم وجود تراكمات وبر أو أوساخ والتي قد تتسبب في تدفق الهواء بشكل غير صحيح.

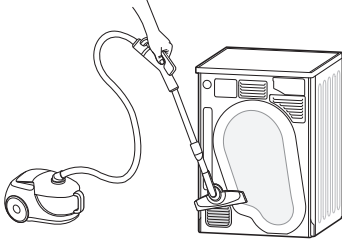

⚠ تنبيه

- لا تشرب الماء المكثف أو تعيد استخدامه. يمكن أن يؤدي إلى مشاكل صحية للإنسان والحيوان.

3 أعد إدخاله مرة أخرى داخل الجهاز.
• ادفع درج خزان الماء بالكامل داخل الجهاز حتى يصبح في مكانه.

ملاحظة

- يتم طرد الهواء الدافئ من خلال شبكة التهوية.
- يجب أن يتم توفير التهوية الكافية بالغرفة لتجنب تدفق الغازات بشكل عكسي داخل الغرفة من وحدات حرق أنواع الوقود الأخرى، مثل إشعال النيران.

4 اضغط على الزر بدء/إيقاف مؤقت.

تنظيف الجهاز بصورة دورية

مسح جهاز استشعار الرطوبة

يستشعر هذا الجهاز مستوى رطوبة الملابس في أثناء التشغيل، وذلك يعني أنه يجب أن يتم تنظيفه بشكل منتظم لإزالة أي تراكم للرواسب الكلسية على سطح جهاز الاستشعار.

تصريف المياه المكثفة المتبقية

بعد تجفيف الملابس قد تتجمد كمية صغيرة من الماء المكثف في قاعدة الجهاز وتسبب الروائح. قم بتصريف المياه المتبقية بانتظام لتقليل أي روائح كريهة من الجهاز.

استخدام ميزة تنظيف الحلة

مع مرور الوقت والاستخدام، قد يشكل الجهاز روائح كريهة تترك رائحة في ملابسك بعد التجفيف. يساعد استخدام وظيفة التنظيف هذه بشكل دوري في تقليل الروائح الكريهة من الجهاز.

تنبيه

- قم بإزالة جميع الملابس من الجهاز.

1 اسحب درج خزان الماء للخارج، وأفرغ الماء المكثف منه وأعد تركيب درج خزان الماء في الجهاز.

2 قم بتشغيل الجهاز.

3 اضغط على الزر **Drum Care** (العناية بالحوض).

4 اضغط على الزر **بدء/إيقاف مؤقت**.

- تعمل هذه الوظيفة لمدة 3 ساعات تقريبًا.

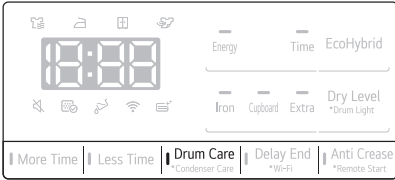

5 أفرغ خزان الماء بعد انتهاء الوظيفة.

ملاحظة

- عند تركيب خرطوم الصرف الاختياري، لا داعي لتفريغ خزان الماء.

6 افتح باب المجفف لتزويد الجهاز بدورة هواء كافية للتخلص من أي روائح متبقية.

تحذير

- لأسباب تتعلق بالسلامة، لا تسمح للأطفال أو الحيوانات بدخول الجهاز. قد يتسبب ذلك في تلف أو إصابة.

استخدام ميزة تنظيف المكثف

يقوم الجهاز بغسل الوبر الذي يتراكم على سطح المكثف باستخدام الماء المتكثف من الملابس أثناء التشغيل تلقائيًا. ومع ذلك، يمكنك تنظيف المكثف يدويًا إذا كنت ترغب في تنظيفه كثيرًا.

ملاحظة

- من الأفضل تصريف الماء المتبقي عندما تكون بعيدًا لفترة طويلة، لأن الماء المتبقي سيصبح راسخًا ويسبب الروائح.
- قم بتصريف الماء المتبقي قبل إزالة الروائح الكريهة مما يجعل الأمر أفضل.
- قد يتسبب الماء المتبقي في تجميد خرطوم (خرطوم) الصرف الرئيسي ويؤثر على أداء التجفيف في الطقس البارد. يمكن أن يؤدي تصريف المياه المتبقية إلى منع الجهاز من التجمد غير المتوقع.

1 قم بتشغيل برنامج **Cool Air** (هواء بارد) لمدة 3 دقائق ثم أوقف تشغيل الجهاز.

2 قم بفك أنبوب التصريف أسفل الجهاز وصرف المياه المتبقية.

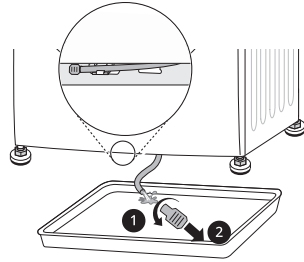

ملاحظة

- استخدم خزان الماء إذا تم تركيب خرطوم التصريف الاختياري أو كان الجهاز مكدسًا في الغسالة.

3 أعد تجميع القابس في أنبوب التصريف وأعد أنبوب التصريف في حامله.

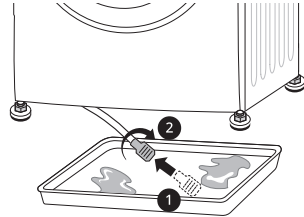

تنبيه

- عندما يكون الأنبوب مفتوحًا، سيؤدي ذلك إلى تسرب المياه. تأكد من تجميع القابس بشكل صحيح.

⚠ تحذير

- لأسباب تتعلق بالسلامة، لا تسمح للأطفال أو الحيوانات بدخول الجهاز. قد يتسبب ذلك في تلف أو إصابة.

⚠ تنبيه

- قم بإزالة جميع الملابس من الجهاز.

طرق العناية بالمنتج في الأجواء الباردة

إذا كانت درجة الحرارة المحيطة منخفضة للغاية، فقد يتجمد الماء المكثف داخل الجهاز ويؤثر على تشغيل الجهاز. عندما يتجمد الماء المكثف، من الضروري تنويب الماء بجهازك من خلال الرجوع إلى التعليمات التالية.

ملاحظة

- تظهر رسالة E أو كح على الشاشة عندما يتم تجميد الماء المكثف داخل الجهاز.

تنويب الماء بالملحقات

في حالة وجود خرطوم تصريف اختياري

- قم بلف خرطوم الصرف الاختياري بمنشفة مبللة بالماء الساخن بدرجة حرارة درجة 60 مئوية.

في حالة خزان الماء

- اغمر خزان الماء في ماء ساخن بدرجة حرارة 60 مئوية.

تنويب الماء بالجهاز

تشغيل وضع التنويب

- 1 قم بتشغيل الجهاز واضغط على الزر **Less Time** (وقت أقل) لمدة 3 ثوانٍ.

ملاحظة

- يتم الضغط على زر **Less Time** (وقت أقل) فقط على لوحة التحكم لتنشيط وضع التنويب.
- تعمل فقط أزرار الطاقة و **بدء/إيقاف مؤقت** عند تنشيط وضع التنويب.
- لا يسمح لك بتغيير وقت التنويب يدويًا.
- لإلغاء تنشيط وضع التنويب، قم بإيقاف تشغيل الجهاز.

2

اضغط على زر **بدء/إيقاف مؤقت** لبدء وضع التنويب.

- يختلف وقت التنويب الفعلي تبعًا لبيئة التركيب مثل موقع التركيب ودرجات الحرارة المحيطة بالجهاز.

1 اسحب درج خزان الماء للخارج وأفرغه.

2 صب لترًا واحدًا من الماء النظيف ببطء في مدخل حجيرة خزان الماء. ثم أعد تركيب خزان الماء الفارغ في الحجيرة.

- لا تصب الماء بسرعة لأنه سوف ينسكب.
- سيؤدي سكب أكثر من 1.5 لترًا من الماء في الحجيرة إلى تسرب الماء مرة أخرى.

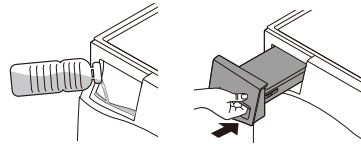

3 قم بتشغيل الجهاز.

4 اضغط مع الاستمرار على زر **Condenser Care** (العناية بالمكثف) لمدة 3 ثوانٍ.

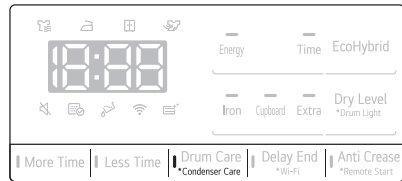

5 اضغط على الزر **بدء/إيقاف مؤقت** لبدء تنظيف المكثف.

- تستغرق عملية تنظيف المكثف حوالي ساعة واحدة.

6 أفرغ خزان الماء بعد الانتهاء من التنظيف.

ملاحظة

- عند تركيب خرطوم الصرف الاختياري، لا داعي لتفريغ خزان الماء.

7 افتح باب المجفف لتزويد الجهاز بدورة هواء كافية لتجفيف الحوض بشكل أكثر شمولاً بعد انتهاء التنظيف.

3 جفف الملابس كالمعتاد.

قم بتدوير الجهاز يدويًا

1 افتح باب المجفف واسحب الفلتر الداخلي والخارجي.

2 صب لترًا واحدًا من الماء الساخن بدرجة حرارة 60 درجة مئوية في حجرة فلتر الوبر ثم أعد إدخال كلا فلترَي الوبر.

⚠ تنبيه

- سيؤدي سكب أكثر من 1.5 لترًا من الماء في الحجرة إلى تسرب الماء مرة أخرى.
- قد يؤدي سكب الماء الساخن بدرجة أكبر من 60 درجة مئوية إلى حدوث خلل بالجهاز أو حرقه.

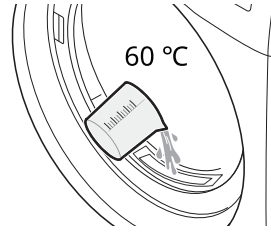

3 قم بتشغيل الجهاز وتشغيل برنامج **Cotton (الطن)** حوالي 30 ثانية. ثم انتظر حوالي 30 دقيقة.

4 قم بتشغيل برنامج **Cotton (الطن)** مرة أخرى. تحقق مما إذا كانت رسالة **OE** ستظهر أو كح ستضيء في خلال 10 دقائق بعد تشغيل الجهاز.

- عندما تظهر رسالة **OE** أو رمز كح انتقل إلى الخطوة 2 وكرر الإجراء.
- لا يظهر أي شيء على الشاشة عند الانتهاء من التدوير.

5 جفف الملابس كالمعتاد.

استكشاف الأعطال وإصلاحها

قد يؤدي تشغيل جهازك إلى حدوث أخطاء وأعطال. تحتوي الجداول التالية على الأسباب المحتملة والملاحظات التي تقوم بمعالجة أي رسالة خطأ أو عطل. يُوصى بقراءة الجداول التالية بعناية توفيرًا للوقت والمال الذي قد تتكبده عند التواصل مع مركز خدمة LG Electronics.

قبل الاتصال بمركز الخدمة

تم تزويد الجهاز بنظام رصد الخطأ آليًا لكشف المشكلات وتشخيصها في مرحلة مبكرة. وإذا لم يعمل الجهاز بشكل صحيح أو لم يعمل على الإطلاق، فتتحقق من الجداول التالية قبل الاتصال بمركز خدمة LG Electronics.

رسائل الخطأ

الأعراض	السبب المحتمل والحل
dE خطأ في الباب	<ul style="list-style-type: none"> تم فتح الباب في أثناء تشغيل الجهاز أو تم تشغيل الجهاز بدون أن يتم غلق الباب بشكل صحيح. أغلق الباب تمامًا. في حال عدم تحرير dE اتصل بمركز الخدمة للحصول على المساعدة.
dE4 خطأ في الباب	<ul style="list-style-type: none"> مفتاح الباب لا يعمل جيدًا. افصل قابس الطاقة واتصل بمركز الخدمة للحصول على المساعدة.
E1 / E2 عطل درجة الحرارة	<ul style="list-style-type: none"> تعطل جهاز استشعار درجة الحرارة افصل قابس الطاقة واتصل بمركز الخدمة للحصول على المساعدة.
F1 عطل درجة الحرارة	<ul style="list-style-type: none"> ارتفاع درجة الحرارة داخل حلة الغسيل بشكل مفاجئ. افصل قابس الطاقة واتصل بمركز الخدمة للحصول على المساعدة.
LE 1 خطأ توقف المحرك	<ul style="list-style-type: none"> توقف المحرك فجأة. يجب التحقق من كمية الملابس لأنها قد تكون زائدة عن سعة التحميل. افصل قابس الطاقة واتصل بمركز الخدمة للحصول على المساعدة.
LE2 / RE عطل في الضاغط	<ul style="list-style-type: none"> توقف الضاغط فجأة. افصل قابس الطاقة واتصل بمركز الخدمة للحصول على المساعدة.
OE عطل في مضخة التصريف	<ul style="list-style-type: none"> حدوث خلل في مضخة التصريف. افصل قابس الطاقة واتصل بمركز الخدمة للحصول على المساعدة.
	<ul style="list-style-type: none"> درجة الحرارة المحيطة للتركيب أدنى من الصفر. درجة الحرارة المحيطة الموصى بها للتركيب بين 5 إلى 35 درجة مئوية.

الأعراض	السبب المحتمل والحل
الجهاز لا يعمل.	<p>قد يكون سلك الطاقة غير موصل بشكل صحيح.</p> <ul style="list-style-type: none"> • تأكد أن قابس الطاقة موصل بشكل آمن في منفذ مؤرض متوافق مع لوحة بيانات الجهاز.
الجهاز لا يسخن.	<p>قد يكون ذلك نتيجة لتلف مصهر المنزل، أو فصل قاطع التيار في الدائرة أو انقطاع التيار الكهربائي.</p> <ul style="list-style-type: none"> • أعد ضبط قاطع التيار في الدائرة أو استبدل المصهر. لا تزد من مقدار التيار في المصهر. إذا كانت المشكلة هي الحمل الزائد على الدائرة الكهربائية، فيجب تصحيح ذلك من قبل كهربائي مؤهل.
تسريبات الماء.	<p>لم يتم توصيل خرطوم درج خزان الماء أو خرطوم التصريف الاختياري بشكل صحيح.</p> <ul style="list-style-type: none"> • قم بتوصيل خرطوم درج خزان الماء أو خرطوم التصريف الاختياري بشكل صحيح.
يعمل الجهاز ويتوقف ذاتيًا مؤقتًا بعد انتهاء دورة التجفيف.	<p>تم إغلاق الباب في أثناء وجود ملابس أو مادة غريبة عالقة في الباب.</p> <ul style="list-style-type: none"> • تحقق من وجود ملابس أو مادة غريبة عالقة في الباب قبل استخدام الجهاز. إذا كان الماء يتسرب باستمرار، اتصل بمركز معلومات عملاء LG Electronics. <p>هذه هي الكيفية التي يعمل بها خيار "ضد التجاعيد".</p> <ul style="list-style-type: none"> • تأكد من إتمام تعيين خيار "ضد التجاعيد". تم تصميم الخيار لمنع تكون التجاعيد التي تتكون عندما لا يتم تفريغ الملابس بشكل سريع بعد دورة التجفيف. عندما يتم تعيين الخيار، يعمل الجهاز لمدة 10 ثوانٍ ويتوقف مؤقتًا لمدة 5 دقائق. ويعمل هذا الخيار لمدة ساعتين.

الأعراض	السبب المحتمل والحل
الملابس تستغرق وقتاً طويلاً جداً لتجف.	لا يتم فرز الحمولة بشكل صحيح. • أفضل الأغراض الثقيلة عن الأغراض الخفيفة. الأغراض الأكبر والأثقل تأخذ وقتاً أطول لتجف. يمكن أن تخدع الأغراض الخفيفة المحملة مع الأغراض الثقيلة أجهزة الاستشعار نظراً لأن الأغراض الخفيفة تجف بشكل أسرع.
	حمولة كبيرة من الأقمشة الثقيلة. • تستغرق الأقمشة الثقيلة وقتاً أطول لتجف لأنها تميل إلى الاحتفاظ أكثر بالرطوبة. للمساعدة في تقليل والمحافظة أكثر على اتساق أوقات التجفيف للأقمشة الكبيرة والثقيلة، أفضل هذه الأغراض إلى حمولات أصغر من حجم متنسق.
	لم يتم تعيين عناصر التحكم في الجهاز بشكل صحيح. • استخدم إعدادات عناصر التحكم المناسبة لنوع الحمولة التي تجففها. قد تتطلب بعض الحمولات ضبط إعداد مستوى التجفيف للحصول على التجفيف المناسب.
	يحتاج فلتر الوبر إلى أن يتم تنظيفه. • قم بإزالة الوبر من فلتر الوبر بعد كل دورة. بإزالة الوبر، ابق فلتر الوبر مرتفعاً للإضاءة لتتري إذا كان متنسحاً أو مسدوداً. مع بعض الحمولات التي تنتج كمية كبيرة من الوبر، مثل مناشف الحمام الجديدة، فيمكن أن يكون من الضروري أن توقف الدورة بشكل مؤقت وتنظف الفلتر في أثناء الدورة.
	قد يكون ذلك نتيجة لتلف مصهر المنزل، أو فصل قاطع التيار في الدائرة أو انقطاع التيار الكهربائي. • أعد ضبط قاطع التيار في الدائرة أو استبدل المصهر. لا تزد من مقدار التيار في المصهر. إذا كانت المشكلة هي الحمل الزائد على الدائرة الكهربائية، فيجب تصحيح ذلك من قبل كهربائي مؤهل.
	الجهاز محمل بشكل مفرط. • قم بتقسيم الحمولات الكبيرة إلى حمولات صغيرة لأداء وكفاءة أفضل في التجفيف.
	الجهاز تحت الحمولة المسموح بها. • إذا كنت تجفف حمولة صغيرة جداً، قم بإضافة أغراض إضافية لضمان عمل الدوران بشكل صحيح. إذا كانت الحمولة صغيرة جداً وكنت تستخدم برامج جهاز استشعار التجفيف، فيعتبر على التحكم الإلكتروني استشعار درجة الجفاف بشكل صحيح ويمكن أن يتوقف في وقت قريب جداً. استخدم برامج التجفيف الموقوتة أو أضف بعض الملابس المبللة الإضافية إلى الحمولة.
وقت التجفيف ليس متوافق.	إعدادات التدفئة، أو حجم الحمولة، أو رطوبة الملابس غير متوافقة. • سوف يتغير وقت التجفيف للحمولة حسب نوع التدفئة المستخدمة (كهربائياً)، وحجم الحمولة، ونوع الأقمشة، ومستوى بلل الأقمشة، وقلتر الوبر. يمكن أن يسبب حتى عيب غير متوازن يضعف الدوران، مما يسبب ملابس أكثر بللاً سوف تأخذ وقتاً أطول لتجف.
البقع المكرمشة أو المتسخة المتروكة على الملابس.	عند استخدام المواد المنعمة للأقمشة بشكل غير صحيح. • عند غسل الملابس الذي سيتم تجفيفه في الجهاز، استخدم الكمية الصحيحة من المواد المنعمة للأقمشة كما أوصت الشركة المصنعة لها.
	عند تجفيف الملابس النظيفة والمتسخة معاً. • عند استخدام الجهاز في تجفيف الأغراض النظيفة فقط. يمكن نقل البقع من الملابس المتسخة إلى الملابس النظيفة في الحمولات نفسها أو في الحمولات اللاحقة.
	عند تنظيف الملابس أو شطفها بشكل غير صحيح قبل وضعها في الجهاز. • يمكن أن تكون البقع الموجودة على الملابس الجافة هي نفسها البقع التي لم يتم إزالتها في أثناء عملية الغسيل. تأكد من أن الملابس تم تنظيفها أو شطفها بالكامل وفقاً لتعليمات الغسالة والمنظف الخاصين بك. قد تتطلب بعض البقع الصعبة معالجة مسبقة قبل الغسيل.

الأعراض	السبب المحتمل والحل
كرمشة الملابس.	تم تجفيف الملابس لفترة طويلة جداً (الإفراط في التجفيف). • يمكن أن يؤدي الإفراط في تجفيف حمولة الملابس إلى ملابس مكرمشة. جرب وقت تجفيف أقصر.
انكماش الملابس.	تم ترك الملابس في الجهاز لفترة طويلة جداً بعد نهاية الدورة. • استخدم خيار Anti Crease (ضد التجاعيد).
انكماش الملابس.	لم يتم اتباع تعليمات العناية بالملابس. • لتجنب انكماش ملابسك، استشر واتبع دائماً تعليمات العناية بالقماش. سوف تنكمش بعض الأقمشة بطبيعية الحال عند غسلها. يمكن أن يتم غسل أقمشة أخرى ولكنها ستنكمش عند تجفيفها في الجهاز. استخدم إعداد التدفئة المنخفضة أو المدعومة.
الوبر المتروك على الملابس.	لم يتم تنظيف فلتر الوبر بشكل صحيح. • قم بإزالة الوبر من فلتر الوبر بعد كل دورة. بإزالة الوبر، ابق فلتر الوبر مرتفعاً للإضاءة لتتري إذا كان متسخاً أو مسوداً. إذا كان يبدو متسخاً، اتبع تعليمات التنظيف. مع بعض الحمولات التي تنتج كمية كبيرة من الوبر، فيمكن أن يكون من الضروري تنظيف فلتر الوبر في أثناء الدورة.
	لم يتم فرز الملابس بشكل صحيح. • بعض المنتجات منتجة للوبر (أي: منشفة قطنية بيضاء مجعدة) ويجب تجفيفها بشكل منفصل عن الملابس التي يلتصق الوبر بها (أي: ينظون كتان أسود).
	الجهاز محمل بشكل مفرط. • قم بتقسيم الحمولات الكبيرة إلى حمولات صغيرة للتجفيف.
	المناديل، والورق، وغيرها من الأشياء المتروكة في الجيوب. • تحقق من الجيوب جيداً قبل تجفيف الملابس.
الركود الزائد للملابس بعد التجفيف.	تم تجفيف الملابس لفترة طويلة جداً (الإفراط في التجفيف). • يمكن أن يسبب الإفراط في تجفيف حمولة الملابس في تراكم الكهرباء الساكنة. اضبط الإعدادات واستخدم أقصر وقت تجفيف، أو استخدم برنامج جهاز استشعار التجفيف.
	تجفيف المواد التركيبية، أو الضغط الدائم، أو المزيج الاصطناعي. • هذه الأقمشة بطبيعية الحال أكثر عرضة للتراكم الكهربائي. جرب استخدام المواد المنعمة للأقمشة، أو استخدم إعدادات وقت تجفيف موقوتة أقصر.
يوجد بقع رطبة على الملابس بعد استخدام برنامج جهاز استشعار التجفيف.	وجود حمولة كبيرة جداً أو حمولة صغيرة جداً. عنصر كبير مفرد مثل: بطانية أو لحاف. • قد يتعذر المستشعر في قراءة مستوى جفاف الحمولة إذا كانت الأغراض متماسكة بشدة أو متناثرة بشكل كبير. استخدم برنامج "التجفيف الموقوت" للحمولات الصغيرة جداً. • يمكن في بعض الأحيان أن تلتف الأغراض ذات الأحجام الكبيرة والعريضة مثل البطانيات أو الألفحة حول بعضها داخل كرة محكمة من القماش. ستحف الطبقات الخارجية وستسجل على أجهزة الاستشعار، في حين أن الجزء الداخلي سيظل رطباً. عند تجفيف أغراض ذات أحجام كبيرة، فقد يساعد ذلك في إيقاف الدورة بشكل مؤقت مرة واحدة أو مرتين وإعادة ترتيب الغرض لكشف أي مناطق رطبة وإظهارها. • لتجفيف قليل من الأغراض الرطبة من حمولة كبيرة الحجم أو قليل من البقع الرطبة على أغراض كبيرة بعد اكتمال برنامج جهاز استشعار التجفيف، قم بتفريغ فلتر الوبر، ثم اضبط برنامج التجفيف الموقوت لإنهاء تجفيف قطعة من الأغراض (الأغراض).

الأعراض	السبب المحتمل والحل
الجهاز به رائحة.	<p>هل تستخدم الجهاز لأول مرة؟</p> <ul style="list-style-type: none"> إن الرائحة ناتجة عن مادة مطاوية متصلة بالجهاز بالداخل. هذا النوع من الرائحة هو رائحة المطاط نفسه ويختفي تلقائيًا بعد استخدام الجهاز عدة مرات.
	<p>هل تشم رائحة أثناء الاستخدام؟</p> <ul style="list-style-type: none"> عند غسل الملابس، استخدم المنظف وفقًا لتوصيات الشركات المصنعة. إذا كنت تستخدم المنظف بشكل مفرط ليس وفقًا للتوصيات، فقد يتراكم المنظف غير المنحل على الملابس ويسبب رائحة. يمكنك أن تشم روائح من الملابس إذا تركت الملابس في الجهاز بعد التجفيف أو في الغسالة بعد الغسيل. قم بتفريغ الملابس على الفور في نهاية دورة التجفيف أو الغسيل. تأكد أنك تشم نفس الرائحة في الغسالة. وفي هذه الحالة، فقم بتنظيف حوض الغسالة بالرجوع إلى دليل مستخدم الغسالة. احرص دائمًا على تنظيف فلتر الوبر. إذا تم ترك أي بقايا في فلتر الوبر بعد التجفيف، فقد يتسبب ذلك في ظهور روائح. وجفف فلتر الوبر تمامًا أيضًا بعد التنظيف. يجب أن يتم إزالة الروائح الكريهة وتنظيف المكثف بشكل دوري من خلال الرجوع إلى قسم MAINTENANCE (الصيانة).

Wi-Fi (واي فاي)

الأعراض	السبب المحتمل والحل
جهازك المنزلي أو هاتفك الذكي غير متصل بشبكة Wi-Fi.	<p>كلمة المرور للاتصال بشبكة Wi-Fi التي تحاول الاتصال بها غير صحيحة.</p> <ul style="list-style-type: none"> اعثر على شبكة Wi-Fi المتصلة بهاتفك الذكي ثم قم بإزالتها، بعد ذلك سجّل جهازك على LG ThinQ.
	<p>بيانات الهاتف المحمول في هاتفك الذكي مُفَعَّلة.</p> <ul style="list-style-type: none"> أوقف بيانات الهاتف المحمول على هاتفك الذكي وسجل الجهاز باستخدام شبكة Wi-Fi.
	<p>لم يتم إعداد اسم الشبكة اللاسلكية (SSID) بشكل صحيح.</p> <ul style="list-style-type: none"> يجب أن يكون اسم الشبكة اللاسلكية (SSID) مكوناً من أحرف وأرقام باللغة الإنجليزية. (لا تستخدم رموزاً خاصة)
	<p>تردد جهاز التوجيه ليس 2.4 غيغا هرتز.</p> <ul style="list-style-type: none"> يتم دعم جهاز التوجيه بتردد 2.4 غيغا هرتز فقط. اضبط جهاز التوجيه اللاسلكي على 2.4 غيغا هرتز ثم وصل الجهاز بجهاز التوجيه اللاسلكي. للتحقق من تردد جهاز التوجيه، راجع مزود خدمة الإنترنت الخاص بك أو مصنع جهاز التوجيه.
	<p>المسافة بين الجهاز وجهاز التوجيه أبعد من اللازم.</p> <ul style="list-style-type: none"> إذا كانت المسافة بين الجهاز وجهاز التوجيه أبعد من اللازم، قد تكون الإشارة ضعيفة وقد يتعذر تكوينه بشكل صحيح. انقل جهاز التوجيه من مكانه حتى يصبح أقرب إلى الجهاز.

