



FOYDALANUVCHI QO'LLANMASI

LG Digital Signage

(SIGNAGE MONITORI)

Iltimos, qurilmangizdan foydalanishdan avval ushbu qo'llanmani diqqat bilan o'qib chiqing va undan keyinchalik foydalanish uchun saqlab qo'ying.

75UH5F

86UH5F

www.lg.com

Mualliflik huquqi © 2020 LG Electronics Inc. Barcha huquqlar himoyalangan.

MUNDARIJA

EHTIYOTKORLIK CHORALARI 3

- O'zgaruvchan tok adapteri va quvvat bo'yicha ehtiyot choralari 4
- Mahsulotni siljitish vaqtidagi ehtiyotkorlik choralari 6
- Mahsulotni o'rnatish vaqtidagi ehtiyotkorlik choralari 7
- Mahsulotni tozalashga oid ehtiyotkorlik choralari 9
- Mahsulotdan foydalanish vaqtidagi ehtiyotkorlik choralari 10
- Masofadan boshqarish pultidan foydalanishdagi ehtiyot choralari 12
- Qoldiq tasvir yuzaga kelgan vaqtdagi ehtiyotkorlik choralari 13
- Mahsulotni chiqitga chiqarish 13

YIG'ISH VA TAYYORLASH..... 14

- Ixtiyoriy aksessuarlar 15
- Qismlar va tugmalar 16
- IR sensorini ulash 17
- Portret maketi 19
- LG logotip tutqichini mahkamlash va olib tashlash 20
- Devorga o'rnatish 22

MASOFADAN BOSHQARISH PULTI 24

ULANISHLARNI BAJARISH .. 26

- ShKga ulash 26
- Tashqi qurilma ulanishi 26
- Bir nechta monitorni ulash 28
- Kiritish ro'yxatidan foydalanish 29

NOSOZLIKLARNI BARTARAF QILISH..... 30

MAHSULOT TEXNIK XUSUSIYATLARI 33

LITSENZIYALAR 38

OGOHLANTIRISH - ushbu uskuna CISPR 32 A sinfiga mos keladi. Yashash sharoitida bu qurilma radio to'liqlarga to'siq bo'lishi mumkin.

EHTIYOTKORLIK CHORALARI

Ehtiyotkorlik choralari foydalanuvchiga mahsulotdan xavfsiz tarzda va undan ko'zlangan maqsadlarda foydalanishga yordam berish orqali kutilmagan xatarlar yoki zararlarning oldini olishga mo'ljallangan.

OGOHLANTIRISH

Agar siz ogohlantiruvchi xabarga e'tibor qaratmasangiz, jiddiy jarohatlanishingiz yoki bu halokatlar yoki o'limga olib kelishi mumkin.

DIQQAT

Agar siz diqqat xabariga e'tibor qaratmasangiz, yengil jarohatlanishingiz yoki mahsulot shikastlanishi mumkin.

OGOHLANTIRISH

Faqat xonadon ichida foydalanish uchun.

O'zgaruvchan tok adapteri va quvvat bo'yicha ehtiyot choralari

OGOHLANTIRISH

- Faqatgina LG Electronics, Inc. tomonidan taqdim etilgan yoki maqullangan quvvat kabeli yoki AC adapteridan foydalaning. Agar boshqa quvvat kabelidan foydalansangiz, u mahalliy standartlarga javob berishini tekshiring. Agar elektr tarmog'iga ulash kabeli qandaydir tarzda shikastlangan bo'lsa, uni almashtirish uchun ishlab chiqaruvchi yoki eng yaqin vakolatli ta'mirlash markaziga murojaat qiling.
- Faqatgina mahsulot xususiyatlarida ko'rsatilgan quvvat manbai (ya'ni kuchlanish) orqali displeydan foydalaning.
 - Aks holda mahsulot shikastlanishi, yong'in kelib chiqishi yoki sizni elektr toki urishi mumkin. Sizdagi quvvat manbai qanday ekanini bilmasangiz, sertifikatliyadan o'tgan montaj kompaniyasi bilan maslahatlashing.
- Quvvat kabeli yerga yaxshilab ulangan rozetkaga ulanganiga ishonch hosil qiling.
 - Agar shunday qilmasangiz, sizni elektr toki urishi yoki jarohatlanishingiz yoki mahsulot shikastlanishi mumkin.
- Elektr vilkasi yoki AC adapterini o'rni qimirlamaydigan qilib kiriting.
 - Yomon ulanish yong'in yoki elektr toki urishiga olib kelishi mumkin.
- Momaqaldiraq yoki chaqmoq vaqtida elektr tarmog'iga ulash va signal kabellariga tegmang, chunki ular xavfli bo'lishi mumkin.
 - Bu elektr toki urishiga olib kelishi mumkin.
- Quvvat manbaiga ulash shnuri yoki AC adapterini bosmang, yoki uning ustiga og'ir narsalarni (elektron jihozlar, kiyim va hokazo) qo'ymaslikka ehtiyot bo'ling. Undan tashqari, quvvat kabeli yoki AC adapterini ortiqcha buklamang yoki tortmang.
 - Shikastlangan quvvat manbaiga ulash shnurlari yong'in yoki elektr toki urishiga olib kelishi mumkin.
- O'tkir predmetlar bilan zararlangan quvvat kabeli yoki AC adapterini rozetkaga ulamang.
 - Sizni elektr toki urishi mumkin.
- Bir uchi devordagi rozetkaga ulangan elektr tarmog'iga ulash kabelining boshqa uchiga elektr o'tkazuvchi narsalarni (metall tayoqchalar singari) kiritmang. Bundan tashqari, quvvat shnurini elektr tarmog'idan uzgandan keyin darhol ushlamang.
 - Sizni elektr toki urishi mumkin.
- Bir necha elektrik qurilma va isitish jihozlari ulangan multi-rozetkadan foydalanmang. Yerga ulangan maxsus multi-rozetkadan foydalaning.
 - Ortiqcha qizib ketish tufayli yong'in chiqishiga olib kelishi mumkin.

- Agar mahsulot ichiga suv yoki boshqa moddalar kirib qolsa, darhol quvvat manbaiga ulash shnurini uzing va xizmat ko'rsatish markaziga murojaat qiling.
 - Aks holda bu mahsulotga shikast yetkazilganligi sababli yong'in chiqishi yoki elektr toki urishiga olib kelishi mumkin.
- Quvvat shnuri yoki AC adapterini isitish qurilmalaridan uzoqroq saqlang.
 - Shnur qoplamasi erib ketishi va bu yong'in chiqishi yoki elektr toki urishiga olib kelishi mumkin.
- Hech qachon quvvat manbaiga ulash shnuri yoki o'zgaruvchan tok adapterini ochmang, ta'mirlamang yoki o'zgartirmang.
 - Bu yong'in yoki elektr toki urishiga olib kelishi mumkin.
- Asosiy elektr quvvatini uzish manbasi quvvat shnuri ekanligiga va oson ulash uchun mahsulot rozetka yaqiniga o'rnatilganligiga ishonch hosil qiling.
- Qurilma devordagi o'zgaruvchan tok rozetkasiga ulangan bo'lsa, qurilma o'chirilganda ham elektr quvvatidan uzilmaydi.
- Quvvat iste'moli faqatgina elektr ta'minot kabeli rozetkadan uzilgandagina "0" bo'lishi mumkin.
- Quvvatdan uzish qurilmasi sifatida aloqa uskunasidan foydalaning.

DIQQAT

- Agar rozetka, elektr vilkasi kontaktlari yoki AC adapteri chang bilan qoplangan bo'lsa, arting va toza saqlang.
 - Chang qatlamlari sababli qizib ketish yong'in yoki elektr toki urishiga olib kelishi mumkin.
- Agar rozetka, elektr vilkasi kontaktlari yoki AC adapteri suv bilan qoplangan bo'lsa, arting va toza saqlang. Undan tashqari, elektr manbaiga ulash vilkasi yoki o'zgaruvchan tok adapteriga nam qo'llaringiz bilan tegmang.
 - Bu elektr toki urishiga olib kelishi mumkin.
- Elektr manbaiga ulash shnurini rozetkaga ulash yoki rozetkadan uzish orqali mahsulotni yoqmang/ o'chirmang. Vilkadan vklyuchatel sifatida foydalanmang.
 - Bu elektr toki urishiga yoki mahsulotning noto'g'ri ishlashiga olib kelishi mumkin.
- Mahsulotdan foydalanilayotgan vaqtda elektr tarmog'idan uzming.
 - Elektr tokining urishi mahsulotni shikastlashi mumkin.

Mahsulotni siljitish vaqtidagi ehtiyotkorlik choralari

OGOHLANTIRISH

- Jihozni siljitishdan oldin xizmat ko'rsatish markaziga murojaat qiling.
 - Bu elektr toki urishiga va mahsulot zararlanishiga olib kelishi mumkin.
- Jihozni surishdan oldin uning o'chirilganligi, rozetkadan uzilganligi va barcha kabellar ajratilganligiga ishonch hosil qiling.
 - Sizni elektr toki urishi yoki mahsulot shikastlanishi mumkin.
- Mahsulotni ko'chirganda mahsulotni urib olmang va mahsulotning old paneliga ta'sir qilmang.
 - Sizni elektr toki urishi yoki mahsulot shikastlanishi mumkin.
- Mahsulotning vazniga qarab odamlarning sonini belgilang. (Kishi boshiga 25 kg dan kamroq, 100 kg dan yuqori bo'lsa, uskunadan foydalaning)
 - Agar zararlangan mahsulotdan yana foydalansangiz, xizmat ko'rsatish markaziga murojaat qiling chunki bu elektr toki urishiga olib kelishi mumkin.
- Faqat mahsulotni oyog'idan ushlaganda uni yuqoridan pastga qarab tutmang. (Bu faqat oyoqqa ega modellar uchun mo'ljallangan.)
 - Bu tayanchning qiyshayishi, panelning shikastlanishi va mahsulotning boshqa tarzda shikastlanishiga olib kelishi mumkin.

DIQQAT

- Mahsulotning qadoqlash qutisini tashlab yubormang. Bundan mahsulotni tashiganda uni qutiga solish uchun foydalanilishi mumkin.

Mahsulotni o'rnatish vaqtidagi ehtiyotkorlik choralari

OGOHLANTIRISH

- Jihozni montaj qilishdan oldin xizmat ko'rsatish markaziga murojaat qiling.
 - Bu elektr toki urishiga va mahsulot zararlanishiga olib kelishi mumkin.
- Mahsulot ustiga buyumlarni tashlamang yoki uni hech qanday ta'sir ostiga qo'ymang. Bolalardan uzoqda saqlang va mahsulot ekraniga otilishini oldini olish uchun uning yoniga o'yinchoq yoki boshqa predmetlarni qo'ymang.
 - Bu odamlarning jarohatlanishi, mahsulot bilan bog'liq muammolar va displeyning shikastlanishiga olib kelishi mumkin.
- Mahsulotning ustiga og'ir buyumlar qo'ymang yoki unga osilmang.
 - Mahsulot sinib ketsa yoki tushirib yuborilsa, shikastlanishingiz mumkin.
- O'ta qizib ketmasligi uchun mahsulotning yuzasiga tegmang.
 - Bu insonga jarohat yetkazishi mumkin.
- Shamol va zilzila kabi tabiiy ofatlarga qarshi oldindan tayyorlanish uchun mahsulotni polga, devorga yoki boshqa biror joyga mahkam o'rnating.
 - Taqdim etilgan qo'llanmaga rioya qilish zarur.
- Bolalarni jihoz ustiga chiqishi yoki osilishining oldini oling.
 - Mahsulot sinib ketsa yoki tushirib yuborilsa, shikastlanishingiz mumkin.
- Uni elektrik isitgichlar yoki yoritish jihozlari kabi issiqlik chiqaruvchi qurilmalar bo'lgan joylarga o'rnatmang.
 - Yong'in chiqishi, yoki elektr toki urishi yoki noto'g'ri ishlash yuz berishi mumkin.
- Bu mahsulotni o'zingizcha o'rnatmang, chunki o'zingizga shikast yoki mahsulotga zarar yetkazishingiz mumkin. Xizmat ko'rsatish markazi tomonidan ruxsat berilgan xizmat ko'rsatuvchi muhandisga murojaat qiling.
- Mahsulotni yog' manbalari yoki yog' tutunlariga yaqin bo'lgan devorga mahsulotni o'rnatmang.
 - Bu mahsulotning shikastlanishiga va ishdan chiqishiga olib kelishi mumkin.
- Elektr tarmog'iga ulash kabeli yoki signal kabeli va hokazolarni odamlar o'tadigan yo'lakchada tashlab qo'ymang.
 - Bu yoqilish yoki yiqilishga hamda natijada elektr toki urishi, yong'in chiqishi, mahsulotning buzilishiga yoki jarohatlanishiga olib kelishi mumkin.
- Tashqi qurilmaga kalta kabel yordamida ulash orqali mahsulotning tushib ketishiga yo'l qo'ymang.
 - Bu jarohatlanish va mahsulotning shikastlanishiga olib kelishi mumkin.
- Agar mahsulotni tushirib yuborsangiz yoki korpusi singan bo'lsa, mahsulotni o'chiring va elektr tarmog'iga ulash kabelini uzing hamda xizmat ko'rsatish markaziga murojaat qiling.
 - Agar kerakli choralarni ko'rmasdan turib foydalanishni davom ettirsangiz, elektr toki urishi yoki yong'in chiqishi sodir bo'lishi mumkin.
- Mahsulotni quruq joyga, chang va suvdan uzoqroq joyga o'rnating. Yuqori haroratl va namlik ta'sir etishiga yo'l qo'ymang.
 - Bu elektr toki urishi, yong'in chiqishi yoki mahsulotning shikastlanishiga olib kelishi mumkin.
- Mahsulotni uning vaznini ko'tara oladigan joyga xavfsiz tarzda o'rnating.
 - Agar mahsulot qo'yilgan joy uni ko'tara olmasa, mahsulot tushib ketishi mumkin.
- Mahsulotni ishlatganda qulay va tabiiy shaklda joylashing va mushakllarni bo'sh qo'ying.

 **DIQQAT**

- Mahsulotni elektromagnit to'siqlar bo'lmaydigan joylarga o'rnatning.
- Agar siz mahsulotni tavsiya qilingan shartlarga javob bermaydigan joylarga o'rnatmangiz, bu mahsulot ko'rsatadigan tasvir sifati, mahsulotning ishlash muddati va ko'rinishiga jiddiy shikast yetkazishi mumkin. Iltimos, o'rnatishdan avval xizmat ko'rsatish muhandisi bilan maslahatlashing. Mahsulotni chang yoki yog' tutuni ko'p bo'lgan, kimyoviy moddalar ishlatiladigan, bevosita quyosh nurlari tushadigan, harorat juda yuqori yoki past bo'ladigan yoki namlik yuqori bo'lgan joyga o'rnatmang.
- Mahsulot devordan ventilyatsiya yaxshi bo'ladigan masofada (100 mm yoki ko'proq) o'rnatilishini ta'minlang.
 - Agar mahsulotni devorga juda yaqin o'rnatmangiz, ichki issiqlik yig'ilishi tufayli u deformatsiyalanishi yoki yong'in chiqishi mumkin.
- Elektr manbaiga ulanganda ventilyatsiya teshigini berkitib qo'yishi sababli mahsulotni dasturxon, parda yoki boshqa material (masalan, plastik) bilan qoplamang.
 - Mahsulot ichining ortiqcha qizib ketishi tufayli u deformatsiyalanishi yoki yong'in chiqishi mumkin.
- Mahsulotni havo aylanishi yaxshi bo'lmagan joylarga (masalan, kitob tokchasi, shkaf) yoki tashqariga o'rnatmang va yostiqlar yoki gilamlar ustiga joylashtirmang.
 - Mahsulot ichidan qizib ketishi oqibatida yonib ketishi mumkin.
- Mahsulotni tutib turish uchun yetarlicha kenglikdagi tekis va qattiq joyga o'rnatning.
 - Agar mahsulot tushib ketsa, jarohatlanishingiz yoki mahsulot ishdan chiqishi mumkin.
- Mahsulot shkaf yoki javonga o'rnatilayotganda, mahsulotning pastki qismi bo'rtib chiqib qolmaganligiga ishonch hosil qiling.
 - Balanslanmagan markazga intilish kuchi sababli mahsulot tushib ketishi mumkin, bu esa insonga shikast yoki mahsulotga zarar yetkazishi mumkin. Mahsulotingizga mos keladigan shkaf yoki javonlardan foydalaning.

Mahsulotni tozalashga oid ehtiyotkorlik choralari

OGOHLANTIRISH

- Mahsulotni doimo toza saqlang.
 - Agar mahsulotni uzoq vaqt davomida tozalamasangiz va u chang bilan qoplansa, bu yong'in yoki mahsulotning buzilishiga olib kelishi mumkin.
- Mahsulot ichini tozalamoqchi bo'lganingizda, xizmat ko'rsatish markazi bilan bog'lanishingiz lozim.
 - Aks holda, o'zboshimchalik bilan tozalash, yong'in, tok urishi yoki mahsulotga zarar yetishiga sabab bo'lishi mumkin.
- Mahsulotni tozalaganda elektr tarmog'iga ulash kabelini rozetkadan uzing va tiralishlarning oldini olish uchun yumshoq latta bilan yengil arting.
 - Elektr toki urishi yuz berishi mumkin yoki ekran tiralishi kabi zarar yetishi mumkin.
- Old ramkani tozalashni istasangiz, yumshoq lattaga 2 martadan 4 martagacha suv seping va faqat bir yo'nalishda arting.
 - Haddan tashqari ortiqcha namlik dog'larni hosil qilishi mumkin.

DIQQAT

- Mahsulotni yoki ekranni tozalaganda elektr tarmog'iga ulash kabelini rozetkadan uzing va uni yumshoq latta bilan yengil arting. Suv hamda boshqa suyuqliklarni to'g'ridan-to'g'ri mahsulot ustiga sepmang. Ayniqsa, mahsulotni kimyoviy moddalar yordamida, jumladan, oyna tozalagich, har qanday havo tozalagich, insektisid, namlagich, mumiyo (mashina, maishiy), abrazivlar, eritgich, benzin, alkogol va hokazolar yordamida arting, chunki bu mahsulot yoki uning panelini shikastlashi mumkin.
 - Bu yong'in chiqishi, elektr toki urishi yoki mahsulotning shikastlanishiga (deformatsiyalanishi, korroziyalanishi yoki buzilishi) sabab bo'lishi mumkin.

Mahsulotdan foydalanish vaqtidagi ehtiyotkorlik choralari

OGOHLANTIRISH

- Mahsulotdan juda baland haroratli yoki yuqori namlikka ega bo'lgan muhitda foydalanmang.
- Agar mahsulotdan uzoq vaqt davomida foydalanayotgan bo'lsangiz ko'zlaringizga zarar yetishining oldini olish uchun vaqti-vaqti bilan dam oling.
 - Haddan ortiq ko'p ko'rish ko'rish qobiliyatining susayishiga olib kelishi mumkin.
- Haddan ortiq balan tovushda eshitish yoki uzoq muddat foydalanish eshitishga zararli ta'sir etishi mumkin.
- Mahsulot ichiga suyuqlik yoki begona buyumlar kirgan hollarda uni o'chiring va vilkani rozetkadan sug'urib oling va xizmat ko'rsatish markaziga murojaat qiling.
 - Aks holda mahsulot yong'inga sabab bo'lishi yoki elektr tok urishiga olib kelishi mumkin.
- Ekranda tasvir ko'rsatilmagan yoki tovush eshitilmagan hollarda mahsulotdan foydalanishni to'xtating. Uni darhol o'chiring, vilkani rozetkadan sug'urib oling va xizmat ko'rsatish markaziga murojaat qiling.
 - Aks holda mahsulot yong'inga sabab bo'lishi yoki elektr tok urishiga olib kelishi mumkin.
- Mahsulot yoki ekran ustiga buyumlarni tashlamang yoki uni hech qanday ta'sir ostiga qo'ymang.
 - Bu odamlarning jarohatlanishi, mahsulot bilan bog'liq muammolar va ekranning shikastlanishiga olib kelishi mumkin.
- Agar siz tutun hidi yoki boshqa hidlarni sezsangiz, hamda g'alati tovushlarni eshitsangiz, mahsulotni elektr tarmog'idan uzing va xizmat ko'rsatish markaziga murojaat qiling.
 - Agar mahsulotdan ehtiyot choralari ko'rmasdan foydalanishda davom etsangiz, bu tok urishiga yoki yong'in chiqishiga olib kelishi mumkin.
- Mahsulotni o'zingizcha qismlarga ajratishga, ta'mirlashga yoki o'zgartirishga urinmang. Agar ta'mirlash lozim bo'lsa xizmat ko'rsatish markaziga murojaat qiling.
 - Yong'in chiqishi yoki elektr toki urishi mumkin.
- Suyuqlik mahsulot ichiga sizib kirishini oldini olish uchun suyuqlik bilan to'ldirilgan buyumlarni, masalan, vazalar, finjonlar va hokazolarni mahsulot ustiga qo'ymang.
 - Bunday qilmaslik yong'in chiqishi, elektr toki urishi yoki mahsulotning deformatsiyalanishiga olib kelishi mumkin.
- Mahsulot yuzasini qo'llaringiz yoki mix, qalam yoki ruchka kabi o'tkir buyumlar bilan bosmang yoki tirnamang. Ekraning old va yon tomonlariga metall buyumlar bilan urmang yoki tirnamang.
 - Bu mahsulotlarning shikastlanishiga va ishdan chiqishiga olib kelishi mumkin.
- Mahsulot uzoq vaqt davomida quyosh yoki chiroq nuri ostida turgan bo'lsa, unga tegmang, chunki u juda issiq bo'lishi mumkin.

- Mahsulot yonida yuqori kuchlanishli tokda ishlaydigan elektr moslamalardan foydalanmang (masalan, elektr pashsha o'ldirgich).
 - Agar qisqa tutashuv yuz bersa, u buzilishga olib kelishi mumkin.
- Agar gaz oqib chiqayotgan bo'lsa, rozetkaga tegmang va xonani shamollatish uchun oynalarni oching.
 - Aks holda mahsulot yong'inga sabab bo'lishi yoki elektr tok urishiga olib kelishi mumkin.
- Agar mahsulotni tushirib yuborsangiz yoki korpusi singan bo'lsa, mahsulotni o'chiring va elektr tarmog'iga ulash kabelini uzing.
 - Agar kerakli choralarni ko'rmasdan turib foydalanishni davom ettirsangiz, elektr toki urishi yoki yong'in chiqishi sodir bo'lishi mumkin. Xizmat ko'rsatish markaziga murojaat qiling.
- Mayda aksessuarlarni bolalarning qo'llari yetmaydigan joylarda saqlang.
 - Agar bola uni yutib yuborsa, zudlik bilan shifokor bilan maslahatlashing.
- Bolalarni mahsulotga qo'llari yetishini oldini oling. Undan tashqari, o'yinchoqlar va buyumlarni mahsulotga yoki ekranga uloqtirmang.
 - Bu odamlarning jarohatlanishi, mahsulot bilan bog'liq muammolar va ekranning shikastlanishiga olib kelishi mumkin.
- Blok qutilaridan quvvatni butunlay olib tashlash uchun barcha quvvat manbalari quvvat kabellarini chiqarib olish orqali uzilishi lozim.

DIQQAT

- Ushbu panel murakkab mahsulot bo'lib, u millionlab piksellardan iborat. Siz ekranni tomosha qilayotganda gohida piksel dog'larini ko'rishingiz mumkin. Ushbu faolsizlantirilgan piksellar nosozlik bo'lmagani uchun mahsulotning ishlashi va ishonchligiga ta'sir etmaydi.
- Mahsulot yaqiniga yonuvchan moddalarni qo'ymang yoki saqlamang.
 - Yong'in chiqish yoki portlash xatari mavjud.
- Mahsulot bilan o'rtangizda tegishli masofa qoldiring.
 - Agar mahsulotga haddan tashqari yaqindan qarasangiz, ko'rish qobiliyatingizga zarar yetadi.
- Mahsulotga qarab tegishli tiniqlik va chastotani tanlang.
 - Aks holda ko'zingizga zarar yetishi mumkin.
- Mahsulot bilan uzoq vaqt ishlaganda muntazam tanaffuslar qilib turing.

Masofadan boshqarish pultidan foydalanishdagi ehtiyot choralari

OGOHLANTIRISH

- Yuqori namlikka ega joylardan uzoq bo'ling.
 - Bu elektr toki urishiga yoki mahsulot zararlanishiga olib kelishi mumkin.
- Batareyalarni to'g'ridan-to'g'ri quyosh nurlari, ochiq olov hamda elektrik isitgichlar kabi haddan tashqari issiqlikda ochiq qo'ymang.
 - Bu yong'inga olib kelishi va sizni jarohatlashi mumkin.
- Ularni almashtirayotgan vaqtingizda bolalarning masofadan boshqarish pulti batareyalarini yutib yubormasliklariga ishonch hosil qiling. Batareykalarni bolalarning qo'llari yetmaydigan joylarda saqlang.
 - Agar bola batareykani yutib yuborsa, darhol shifokorga murojaat qiling.
- Batareyalarni olovga yaqin qoldirmang.
 - Batareyalarni mahalliy utilitatsiya markazida yoki batareyalar sotiladigan do'konda utilitatsiya qiling.
- Ishlatilgan batareyalar, jumladan, zaryadlash mumkin bo'lganlari, oddiy chiqindidan alohida tarzda utilitatsiya qilinishi lozim.
 - Ishlatilgan yoki zaryalash mumkin bo'lgan batareyalarni utilitatsiya markazida alohida utilitatsiya qiling yoki batareyalar sotiladigan do'konga topshiring.

DIQQAT

- Batareyalarni qisqa tutashtirmang va demontaj qilmang.
 - Bu elektr toki urishiga yoki yong'inga olib kelishi mumkin.
- Masofadan boshqarish pulti quyosh nuri yoki kuchli chiroq yorug'i ostida to'g'ri ishlamasligi mumkin. Agar mahsulotdan shunday sharoitlarda foydalanilayotgan bo'lsa, uni boshqa joyga ko'chiring.
- Mahsulot va masofadan boshqarish pulti orasida to'siq bor yoki yo'qligini tekshiring.
- Yangi batareyikalarni eski batareyalar bilan aralashtirmang.
 - Batareyikalarning haddan tashqari qizishi yoki oqib ketishi yong'inga yoki elektr toki urishiga olib kelishi mumkin.
- Batareykaning faqat maxsus turidan foydalaning. Zaryadlash qurilmasiga zaryadlanmaydigan batareyikalarni joylashtirmang.
 - Batareyikalarning haddan tashqari qizishi yoki oqib ketishi yong'inga yoki elektr toki urishiga olib kelishi mumkin.

Qoldiq tasvir yuzaga kelgan vaqtdagi ehtiyotkorlik choralari

- Uzoq vaqt davomida harakatsiz tasvirni namoyish qilish ekranning buzilishiga olib kelishi mumkin, natijada qoldiq tasvir paydo bo'ladi. Uchinchi tomonlarning ko'pchilik mahsulotlarida shu muammo mavjud. Buning natijasidagi shikastlanish mahsulot kafolati bilan qamrab olinmaydi.
 - Monitoridan uzoqroq vaqt foydalanganda ekran saqlagichdan foydalaning.

Mahsulotni chiqitga chiqarish

- Mahsulotni umumiy xo'jalik chiqitlari bilan tashqariga tashlamang.
- Ushbu mahsulotni chiqitga topshirish mahalliy tartib-qoidalarga asosan amalga oshirilishi lozim.

YIG'ISH VA TAYYORLASH

DIQQAT

- Xavfsizlik va mahsulotning ishlashini ta'minlash uchun doim asl nusxali komponentlardan foydalaning.
- Mahsulot kafolati qalbaki komponentlardan foydalanish sababli zarar yoki shikastlanishni qoplamaydi.

ESLATMA

- Mahsulotingiz bilan birga beriladigan aksessuarlar model yoki hududga bog'liq ravishda turlicha bo'lishi mumkin.
- Mahsulot xususiyatlari yoki ushbu qo'llanma mazmuni mahsulot funksiyalarining yangilanishi tufayli avvaldan bildirishlarsiz o'zgartirilishi mumkin.
- SuperSign dasturiy ta'minoti va qo'llanmasi
 - LG Electronics veb-saytidan yuklab olish.
 - LG Electronics veb-saytiga tashrif buyuring (<http://partner.lge.com>) tashrif buyuring va modelingiz uchun so'nggi dasturiy ta'minotni yuklab oling.
- Kafolat mahsulotdan o'ta changli muhitlarda foydalanish tufayli yuzaga kelgan har qanday shikastlanishlarni qamrab olmaydi.

Ixtiyoriy aksessuarlar

Mahsulot ishlashining samaradorligini yaxshilash uchun ixtiyoriy aksessuarlar o'zgartirilishi va yangi aksessuarlar qo'shilishi mumkin. Ushbu qo'llanmadagi rasmlar haqiqiy mahsulot va aksessuarlardan farq qilishi mumkin.

Media Pleyer to'plami

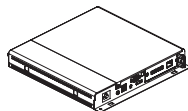

Media Pleyer
MP500 / MP700



Vintlar
Diametri 3,0 mm
x Balandligi 0,5 mm
x Uzunligi 6,0 mm



CD (Foydalanuvchi qo'llanmasi) / Hujjatlar

OPS to'plami

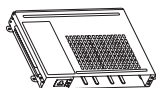

KT-OPSF

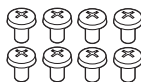

Vintlar
Diametri 3,0 mm
x Uzunligi 5,5 mm



Vintlar
Diametri 3,0 mm
x Uzunligi 8,0 mm



Karta (Oson o'rnatish yo'riqnomasi)



Elektr manbaiga ulash shnuri

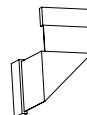

Ulash kabellari

! ESLATMA

- Ixtiyoriy aksessuarlar ba'zi bir modellar uchun mavjud. Agar kerak bo'lsa, iltimos, ularni alohida sotib oling.
- OPS to'plami yoki Media Pleyerni biriktirishdan avval kabelni portga ulang.

Qismlar va tugmalar

Modelga bog'liq ravishda tasvir boshqacha bo'lishi mumkin.

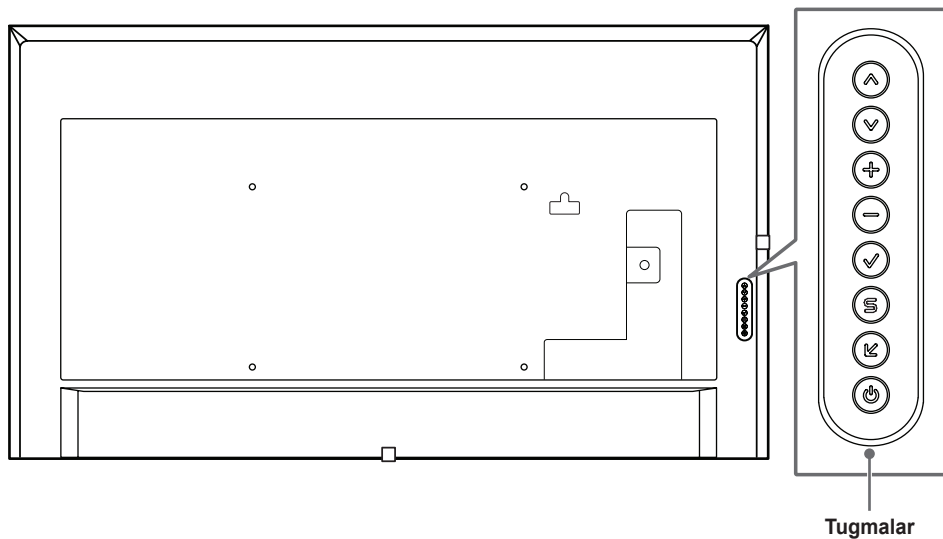

- : Yuqoriga va pastga o'tkazadi.
- : Chapga va o'ngga o'zgartiradi.
- : Joriy signal va rejimni namoyish qiladi.
- : Asosiy menyularga kiradi yoki kiritishingizni saqlaydi, va menyudan chiqadi.
- : Kirish signalini o'zgartiring.
- : Manbani yoqadi yoki o'chiradi.

IR sensorini ulash

Kabelni mahsulotga ulaganda masofadan boshqarish pulti signallarini qabul qilish xususiyati faollashtiriladi. IQ sensorini ekran yo'nalishiga ko'ra aylantiring (Peyzaj/Portret).

- Modelga bog'liq ravishda tasvir boshqacha bo'lishi mumkin.

Asosiy o'rnatish

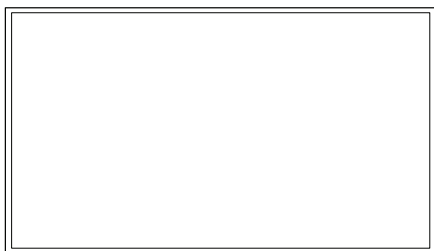

(Old taraf)

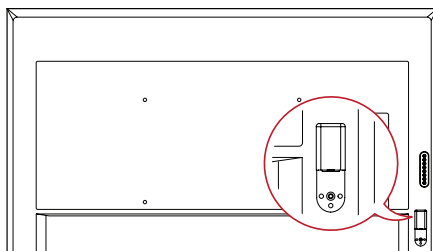

(Orqa tomon)

Peyzaj

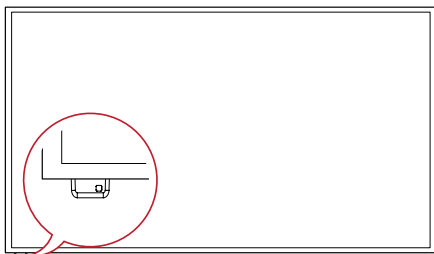

(Old taraf)

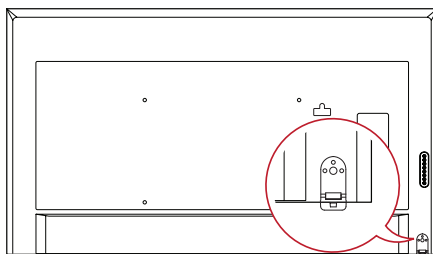

(Orqa tomon)

Portret

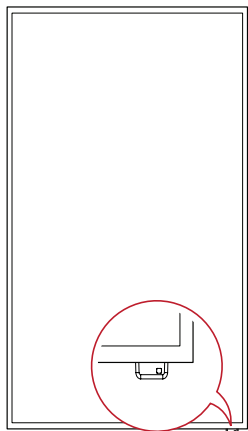

(Old taraf)

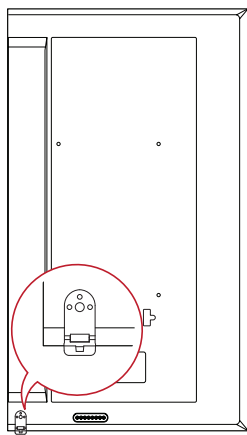

(Orqa tomon)

Portret maketi

Portret rejimida o'rnatish uchun qurilmanni old tomondan qaraganda soat miliga qarshi yo'nalishda 90 darajaga aylantiring. (ekranga qarab turgan holda)

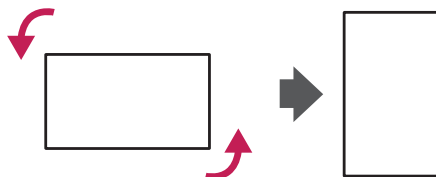

Kensington qulfidan foydalanish

(Ushbu xususiyat barcha modellarda ham mavjud emas.)

Kensington xavfsizlik tizimi ulovchisi monitoring orqa tarafida joylashgan. O'rnatish va foydalanish to'g'risida qo'shimcha ma'lumotlar olish uchun Kensington xavfsizlik tizimi tomonidan taqdim etilgan qo'llanmaga qarang yoki <http://www.kensington.com> saytiga tashrif buyuring.

Kensington xavfsizlik tizimi kabelini televizor va stol o'rtasida ulang.

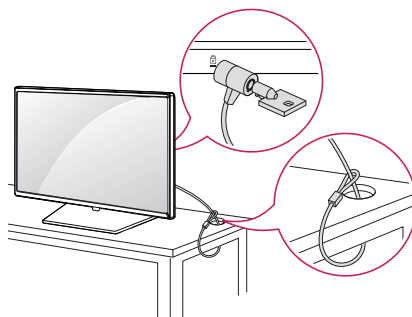

! ESLATMA

- Kensington xavfsizlik tizimi ixtiyoriy hisoblanadi. Siz qo'shimcha aksessuarlarni elektrojihzlarni sotuvchi ko'p do'konlardan olishingiz mumkin.
- Rasmda o'rnatishning umumiy misoli ko'rsatilgan va asl mahsulotdan farq qilishi mumkin.

LG logotip tutqichini mahkamlash va olib tashlash

- Faqat ma'lum modellar uchun.
- Modelga bog'liq ravishda tasvir boshqacha bo'lishi mumkin.

LG logotip tutqichini olib tashlash

- 1 Polga toza matoni soling va keyin uning ustiga ekranini pastga qaratgan holda monitorni qo'ying. Monitorning orqa tomonidagi pastki qismiga LG Logotipi ushlagichini mahkamlovchi burama mixlarni otyortkadan foydalangan holda olib tashlang.

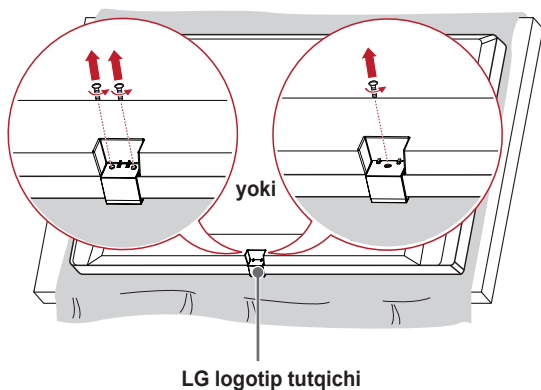

- 2 Burama mixni bo'shatib olgandan keyin LG logotip tutqichini bo'shatib oling. LG logotip tutqichini qaytadan mahkamlash paytida jarayonni teskari tartibda takrorlang.

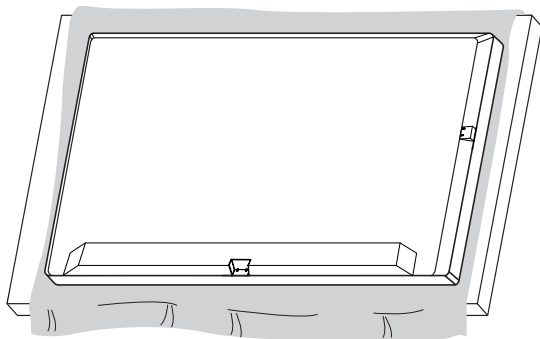

LG logotip tutqichini o'ng tomonga mahkamlash

- 1 Polga toza matoni soling va keyin uning ustiga ekranini pastga qaratgan holda monitorni qo'ying. Monitorning orqa tomonidagi pastki qismiga LG Logotipi ushlagichini mahkamlovchi burama mixlarni otyortkadan foydalangan holda olib tashlang.

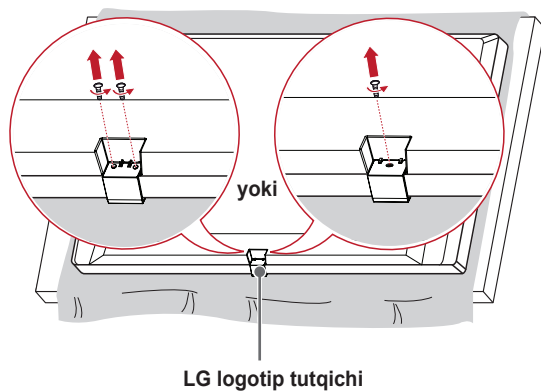

- 2 Burama mixni bo'shatib olgandan keyin LG logotip tutqichini bo'shatib oling. LG logotip tutqichini burama mixni o'ng tomondagi tirqishga joylagan holda qotiring.

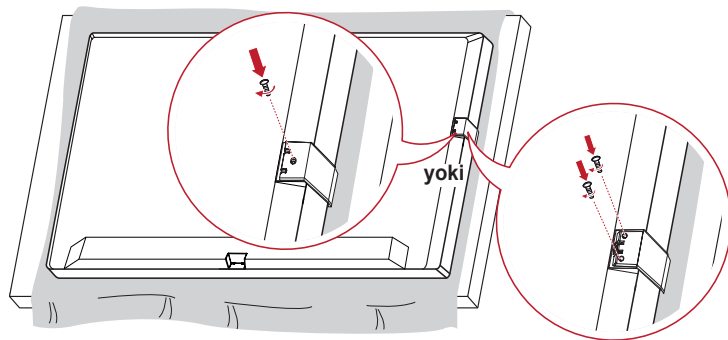

Devorga o'rnatish

Havo yaxshi aylanib turishi uchun har tomondan va devordan 100 mm masofa qoldiring. O'rnatish bo'yicha batafsil ma'lumotlarni dileringizdan olishingiz mumkin, ixtiyoriy Qiya Devorga o'rnatish kronshteynini o'rnatish va O'rnatish yo'riqnomasiga qarang.

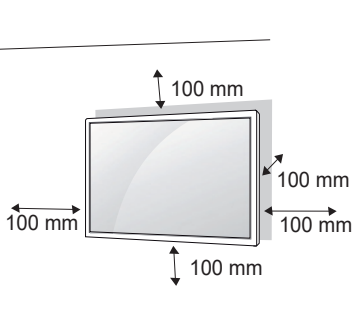

Monitorni devorga o'rnatish uchun devorga o'rnatish kronshteynini (ixtiyoriy) monitorning orqasiga biriktiring. Devorga o'rnatish kronshteyni monitor va devorga mustahkam qotirilganligiga ishonch hosil qiling.

- 1 Faqat VESA standartlariga javob beruvchi vintlar va devorga o'rnatish kronshteynlaridan foydalaning.
- 2 Standart uzunlikdan uzunroq bo'lgan vintlar monitor ichiga shikast yetkazishi mumkin.
- 3 VESA standartiga to'g'ri kelmaydigan vint mahsulotga zarar yetkazishi va monitorning qulashiga sabab bo'lishi mumkin. LG Electronics standartga javob bermagan vintlardan foydalanishga tegishli bo'lgan hech qanday baxtsiz hodisa uchun javobgar emas.
- 4 Iltimos, quyidagi VESA standartidan foydalaning.
 - 785 mm va undan ko'proq
 - * Mahkamlovchi vintlar: Diametri 8,0 mm x Balandligi 1,25 mm x Uzunligi 12 mm

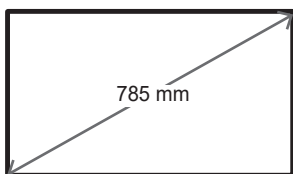

DIQQAT

- Elektr toki urishining oldini olish uchun monitorni ko'chirish yoki o'rnatishdan avval quvvat manbaiga ulash shnurini ajrating.
- Agar siz monitorni shiftga yoki qiya devorga o'rnatangiz, u tushib ketishi va jiddiy jarohatlanishga olib kelishi mumkin. Ruxsat berilgan LG devorga o'rnatish qurilmasidan foydalaning va o'rnatishda yordam berish uchun mahalliy dilerga yoki malakali texnik xodimlarga murojaat qiling.
- Vintlarni haddan tashqari qattiq qotirmang, chunki bu monitorga shikast yetkazishi va kafolatlarning bekor qilinishiga olib kelishi mumkin.
- VESA standartlariga javob beruvchi vintlar va devorga o'rnatish kronshteynlaridan foydalaning. Noto'g'ri foydalanish yoki mos bo'lmagan aksessuarlardan foydalanish tufayli yetkazilgan har qanday shikastlar yoki jarohatlar kafolat bilan qamrab olinmaydi.

ESLATMA

- Devorga o'rnatish to'plami qo'llanma va barcha kerakli qismlarni o'z ichiga oladi.
- Devorga o'rnatish kronshteyni ixtiyoriy hisoblanadi. Siz boshqa yordamchi aksessuarlarni mahalliy dileringizdan olishingiz mumkin.
- Vintlarning uzunligi devorga o'rnatish qurilmasiga bog'liq ravishda turlicha bo'lishi mumkin. Kerakli uzunlikdan foydalanilganligiga ishonch hosil qiling.
- Ko'proq ma'lumotlar olish uchun devorga o'rnatish qurilmasi bilan berilgan yo'riqnomaga qarang.

MASOFADAN BOSHQARISH PULTI

Ushbu qo'llanmadagi tavsiflar masofadan boshqarish pultidagi tugmalarga asoslangan. Iltimos, ushbu qo'llanmani diqqat bilan o'qib chiqing va monitordan to'g'ri foydalaning. Batareyalarni almashtirish uchun batareyalar bo'lmasi qopqog'ini oching, batareyalarni (1,5 V AAA) ⊕ va ⊖ uchlari bo'lma ichidagi yorliqqa mos keladigan tarzda joylashtiring, va batareyalar bo'lmasi qopqog'ini yoping. Batareyalarni olib tashlash uchun o'rnatish harakatlarini teskari tartibda bajaring. Rasmlar haqiqiy aksessuarlardan farq qilishi mumkin.

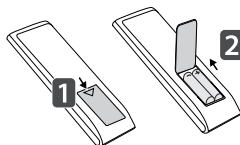

⚠️ DIQQAT

- Eski va yangi batareyalarni aralashtirmang, chunki bu masofadan boshqarish pultini shikastlashi mumkin.
- Masofadan boshqarish pultini monitordagi masofadan boshqarish sensoriga yo'naltirganligingizga ishonch hosil qiling.
- Masofali boshqaruvning ayrim xususiyatlari ba'zi modellarda qo'llab-quvvatlanmasligi mumkin.
- Mahsulotning ichki va tashqi batareyalari to'g'ridan-to'g'ri quyosh nuri ostida, yong'inga yaqin yoki shu kabi narsalar ta'siri ostida bo'lmasligi lozim.

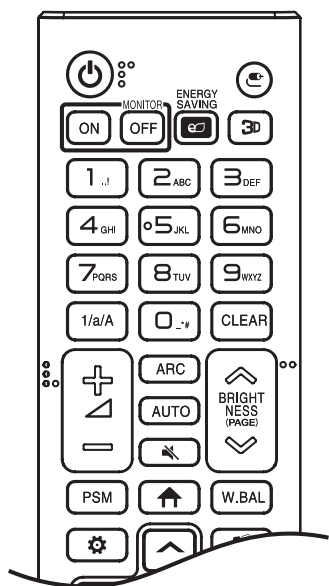

⏻ (QUVVAT) Monitorni yoqadi yoki o'chiradi.

MONITOR ON Monitorni yoqadi.

MONITOR OFF Monitorni o'chiradi.

ENERGY SAVING Energiya sarfini kamaytirish uchun tasvir yorqinligini rostlaydi.

📺 (KIRITISH) Kiritish rejimini tanlaydi.

📺 Bu funksiya qo'llab-quvvatlanmaydi.

Raqamli va harfli tugmalar O'rnatishga bog'liq ravishda raqamli yoki harfli belgilarni kiriting.

1/a/A Raqamga yoki harfga o'tkazadi.

CLEAR Kiritilgan raqam yoki harfni o'chiradi.

⬆️ ⬇️ (Tovush balandligini ko'tarish/pasaytirish tugmasi) Tovush balandligini sozlaydi.

ARC Tomonlar nisbati rejimini tanlaydi.

AUTO Tasvir holatini avtomatik ravishda sozlaydi va tasvir noturg'unligini kamaytiradi (Faqat RGB kirishi uchun mavjud).

🔊 (OVOZNI O'CHIRISH) Barcha ovozlarni o'chiradi.

⬆️ **BRIGHTNESS** Display ravshanligini sozlaydi.

PAGE Funksiyasi bu modelda qo'llab-quvvatlanmaydi.

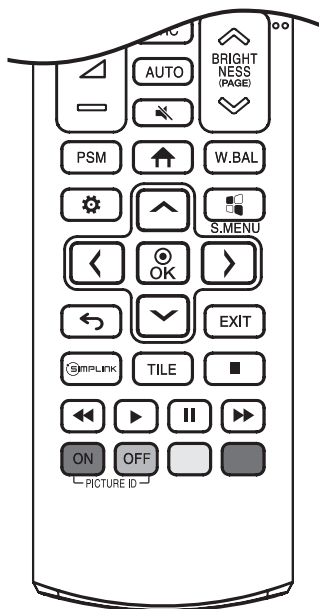

PSM Tasvir rejimini tanlaydi.

↑ (BOSH SAHIFA) Ishga tushirgichni faollashtiradi.

W.BAL Oq balansi menyusiga kiradi.

⚙️ (PARAMETRLAR) Asosiy menyularga kiradi yoki kiritganlaringizni saqlaydi va menyulardan chiqadi.

⏏️ S.MENU Bu funksiya qo'llab-quvvatlanmaydi.

⬆️⬇️⬅️➡️ (Yo'naltiruvchi tugmalar) Menyular yoki parametrlar bo'yicha aylantiradi.

Ⓞ Menyular yoki parametrlarni tanlaydi va siz kiritgan ma'lumotlarni tasdiqlaydi.

↔️ (ORQAGA) Foydalanuvchi o'zaro aloqasi funksiyasida bir qadam orqaga o'tishga imkon beradi.

EXIT Barcha Ekran menyusi vazifalari va ilovalaridan chiqish.

Ⓜ️ SIMPLINK Sizga multimediyadan zavqlanish uchun SimPLink menyusi orqali shunchaki masofadan boshqarish pultidan foydalanib turli multimedia qurilmalarini boshqarishingizga imkon beradi.

TILE TILE rejimini tanlaydi.

PICTURE ID ON/OFF Tasvirning identifikatsion raqami qurilma identifikatsion raqamiga mos bo'lganda siz o'zingiz xohlagan monitorni multi-display formatida boshqarishingiz mumkin.

USB Menyusini boshqarish tugmalari Mediani o'ynatishni boshqaradi. (Ayrim modellarda qo'llab-quvvatlanmasligi mumkin.)

ULANISHLARNI BAJARISH

Siz monitoringizga turli tashqi qurilmalarni ulashingiz mumkin. Kiritish rejimini o'zgartiring va o'zingiz ulamoqchi bo'lgan tashqi qurilmani tanlang. Tashqi qurilmalarni ulash to'g'risida ko'proq ma'lumotlar olish uchun har bir qurilma bilan birga berilgan foydalanuvchi qo'llanmasiga qarang.

ShKga ulash

Kabellardan ayrimlari birga berilmaydi. Bu monitor Plug and Play* xususiyatini qo'llab-quvvatlaydi.

* Plug and Play: Kompyuterga foydalanuvchi tomonidan ulangan qurilmalarni yongan vaqtda qurilmani sozlamasdan turib yoki foydalanuvchining aralashuvisiz tanib olishga imkon beruvchi xususiyat.

Tashqi qurilma ulanishi

Kabellardan ayrimlari birga berilmaydi. HD qabul qilgichi, DVD yoki VCR pleyerni monitorga ulang va tegishli kirish rejimini tanlang.

Eng yaxshi tasvir va ovoz sifatiga erishish uchun tashqi qurilmalarni monitorga HDMI kabellari orqali ulash tavsiya qilinadi.

! **ESLATMA**

- Eng yaxshi tasvir sifatiga erishish uchun HDMI ulanishiga ega bo'lgan monitordan foydalanish tavsiya qilinadi.
- Mahsulotning texnik xususiyatlariga mos bo'lishi uchun DVI-D/HDMI kabeli singari temir o'zakli himoyalangan interfeys kabelidan foydalaning.
- Qurilma sovuq bo'lgan vaqtda monitorni yoqqaningizda ekran millillashi mumkin. Bu oddiy holat.
- Ekranida ayrim qizil, yashil yoki ko'k nuqtalar paydo bo'lishi mumkin. Bu oddiy holat.
- Yuqori tezlikdagi HDMI®/™ kabelidan foydalaning (3 metrdan qisqaroq).
- HDMI logotipi yopishtirilgan sertifikatlangan kabeldan foydalaning. Agar sertifikatlangan HDMI kabelidan foydalanmasangiz, ekran namoyish qilmasligi yoki ulanish xatoligi yuz berishi mumkin.
- Tavsiya qilingan HDMI kabel turlari
 - Yuqori tezlikdagi HDMI®/™ kabel
 - Ethernetga ega bo'lgan Yuqori tezlikdagi HDMI®/™ kabeli
- Agar siz HDMI rejimida hech qanday tovushni eshita olmasangiz, kompyuteringiz parametrlarini tekshiring. Ayrim kompyuterlar sukut bo'yicha o'rnatilgan audio chiqishni qo'lda HDMI-ga o'zgartirishni talab qilishi mumkin.
- Agar HDMI-PC rejimidan foydalanishni istasangiz, PC/DTV-ni PC (Kompyuter) rejimiga o'rnatishingiz kerak.
- Agar siz HDMI-PC rejimidan foydalansangiz, moslik bilan bog'liq muammolarga duch kelishingiz mumkin.
- Elektr tarmog'iga ulash shnurining uzilganligiga ishonch hosil qiling.
- O'yin qurilmasini monitorga ulash uchun o'yin qurilmasi bilan birga berilgan kabeldan foydalaning.

⚠ **DIQQAT**

- Signal kiritish kabelini ulang va vintlarni soat mili yo'nalishida aylantirish orqali uni qotiring.
- Ekranni barmoqlaringiz bilan uzoq vaqt bosmang, chunki bu ekranning vaqtinchalik buzilishiga olib kelishi mumkin.
- Harakatsiz tasvirlarni ekranda uzoq vaqt namoyish qilmang, bu tasvir izi saqlanib qolishiga olib keladi. Mumkin bo'lsa, ekran saqlagichdan foydalaning.
- Monitor yaqinidagi simsiz ulanuvchi qurilma tasvirga ta'sir ko'rsatishi mumkin.

Bir nechta monitorni ulash

Bir nechta mahsulotdan foydalanish uchun avval tashqi qurilmani mahsulotga ulang, kiruvchi signal kabelining bir uchini mahsulotning OUT ulagichiga ulang va undan so'ng boshqa uchini esa ulanmoqchi bo'lgan mahsulotingizning IN ulagichiga ulang.

* DP kabeli: DP 1.1a (SST) yoki undan baland standart bo'yicha sertifikatga ega bo'lgan DP kabelidan foydalaning.

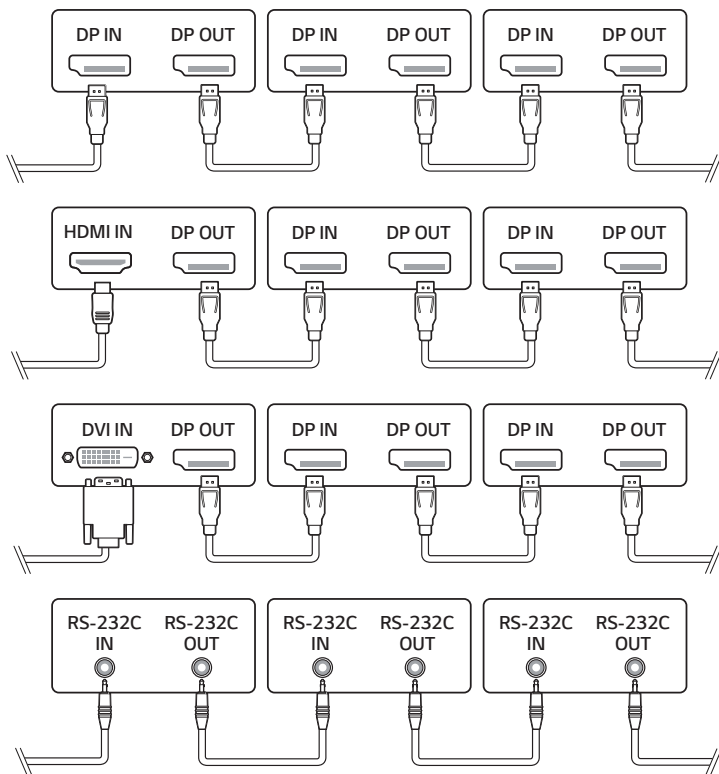

! ESLATMA

- Umumiy holda, agar signal barqaror bo'lsa va kabelni yo'qotish hollari bo'lmasa, DP OUT porti orqali (tavsiya qilingan tasvir aniqligida) 100 tagacha monitorni ulash mumkin. 100 tadan ortiq monitorni ulash uchun taqsimlagichdan foydalanish tavsiya qilinadi.
- Agar mahsulotni kompyuteringizga ulovchi signal kabeli haddan tashqari uzun bo'lsa, albatta kuchaytirgich yoki optik kabeldan foydalaning.
- Boshqa modellar bilan DP Shleyfli zanjir monitor funksiyasidan foydalansangiz, nomutasosiblik muammolariga duch kelishingiz mumkin.

Kiritish ro'yxatidan foydalanish

↑ (BOSH SAHIFA) → ↻

- HDMI 1 → HDMI 2 → HDMI 3/OPS/DVI → DISPLAYPORT

NOSOZLIKLARNI BARTARAF QILISH

- » Har bir modelda tekshiriladigan turli joylar bo'lishi mumkin.
- » Kompyuteringiz sozlamalari haqida ma'lumot olish uchun Windows Yordami bilan tanishing.

Foydalanish bilan bog'liq muammolar

- Yoqilmaydi.
 - Quvvat manbaiga ulash shnurining rozetkaga to'g'ri ulanganligini tekshiring.
 - O'zgaruvchan tok adapterini uzgandan va ulash portini tozalagandan keyin qurilmani yoqishga harakat qiling.
- Mahsulot ulanganda "Noma'lum mahsulot" xabari paydo bo'ladi.
 - Kompyuter drayveri (video karta) o'rnatilganligini tekshiring.
 - plug and play Funksiya kompyuter (videokarta) foydalanuvchi qo'llanmasiga qaragan holda qo'llab-quvvatlanishini tekshiring.

Ekran bilan bog'liq muammolar (Video)

- "Signal mavjud emas" yoki "Format yaroqsiz" xabari paydo bo'ladi.
 - Kompyuter va mahsulot signal kabeli bilan ulanmagan yoki kabelning ulanish holati barqaror emas. Signal kabelini tekshiring.
 - Kiritish signalini tekshirish uchun kiritish menyusiga kiring.
 - Kompyuterdan (videokartadan) keluvchi signal mahsulotning vertikal yoki gorizontaal chastotasi diapazonidan tashqarida. Ushbu qo'llanmadagi texnik xususiyatlari bo'limiga qaragan holda chastota diapazonini sozlang.
- Ekran holati noto'g'ri.
 - Videokartaning tasvir aniqligi va chastotasi mahsulot tomonidan qo'llab-quvvatlanishini tekshiring. Agar chastota qo'llab-quvvatlanadigan diapazondan ortib ketsa, tavsiya etilgan qiymatni o'rnatish uchun ShK parametrlaridan foydalaning.
 - D-Sub analogli signali - Joriy rejimga optimal darajada mos keladigan optimal ekran holatini avtomatik tarzda tanlash uchun masofadan boshqarish pultida **AUTO** tugmasini bosing. Agar sozlama qoniqtiradigan darajada bo'lmasa, OSD menyusidagi displey parametrlarini qo'lda sozlang.
- Ekran g'alati namoyish qilinmoqda.
 - Manba kiritish signaliga mos keluvchi signal kabelini ulang.
- Ekrandagi tasvir pipiraydi yoki chayqaladi.
 - Atrof sovuq bo'lgan vaqtda monitorni yoqqaningizda ekran miltillashi mumkin. Bu oddiy holat.
 - Grafik kartaning joriy aniqlik darajasi va chastota sozlamalari monitorga mos kelishini tekshiring.
- Orqa fonda chiziqlar paydo bo'ladi.
 - D-Sub analogli signali - Joriy rejimga optimal darajada mos keladigan optimal ekran holatini avtomatik tarzda tanlash uchun masofadan boshqarish pultida **AUTO** tugmasini bosing. Agar sozlama qoniqtiradigan darajada bo'lmasa, OSD menyusidagi displey parametrlarini qo'lda sozlang.
- Gorizontaal xalaqitlar paydo bo'ladi yoki belgilar chaplangan holda ko'rinadi.
 - D-Sub analogli signali - Joriy rejimga optimal darajada mos keladigan optimal ekran holatini avtomatik tarzda tanlash uchun masofadan boshqarish pultida **AUTO** tugmasini bosing. Agar sozlama qoniqtiradigan darajada bo'lmasa, OSD menyusidagi displey parametrlarini qo'lda sozlang.

Ekran bilan bog'liq muammoalr (Rang)

- Ekraning rang aniqligi past (16 ta rang).
 - Rangni 24 bit (True Color) yoki undan yuqoriroqqa qo'yish uchun Kompyuter parametrlaridan foydalaning.
- Ekran rangi barqaror emas yoki bitta rangda.
 - Signal kabelining ulanish holatini tekshiring. Yoki ShK videokartasini qaytadan kiriting.
- Ekranda qora dog'lar yoki yorqin dog'lar paydo bo'ladi.
 - Display panelining o'ziga xos xususiyatlari tufayli ayrim piksellar (qizil, yashil, ko'k, qora) ekranda ko'rinadi. Bu mahsulotning noto'g'ri ishlashi tufayli yuz bermaydi.
- Ekran yorqinligi qoramtir bo'lib ko'rinmoqda.
 - Ravshanlik va kontrastni qaytadan sozlang.
 - Fon chirog'ini ta'mirlash talab qilinishi mumkin.

Ovoz bilan bog'liq muammolar

- Tovush chiqishi yo'q.
 - Audio kabelining to'g'ri ulanganligini tekshiring.
 - Mahsulot yoki tashqi qurilmaning tovush balandligini sozlang.
 - Tovushning to'g'ri o'rnatilganligini tekshiring.
- Tovush haddan tashqari o'tmas.
 - Mos ekvalayzer ovozini tanlang.
- Ovoz haddan tashqari past.
 - Mahsulot yoki tashqi qurilmaning tovush balandligini sozlang.
- Ayrim modellarda ichiga o'rnatilgan karnaylar bo'lmasligi sababli, tashqi karnaylarni alohida sotib olishingiz talab qilinishi mumkin.

Boshqa muammolar

- Quvvat to'satdan o'chirildi.
 - Vaqt parametrlarida avtomatik o'chirish faollashtirilganini tekshiring.
 - Quvvat manbai talab qilingan darajada ulanmagan. Mahsulotning quvvat kabeli to'g'ri ulanganini tekshiring.
 - Quvvat boshqaruvi parametrlarini tekshiring.

Qoldiq tasvir

- Mahsulot o'chirilganda qoldiq tasvir paydo bo'ladi.
 - Agar siz harakatsiz tasvirlardan uzoq vaqt foydalansangiz, piksellar shikastlanishi mumkin. Ekran saqlagichi funksiyasidan foydalaning.
 - Yuqori kontrastli (oq-qora yoki kulrang) tasvirdan keyin qora tasvir namoyish qilinganda bu qoldiq tasvirga olib kelishi mumkin. Bu displey mahsulotlari uchun oddiy holat.
 - LCD panel qo'zg'almas tasvirni uzoq vaqt namoyish qilsa, bu suyuq kristallarda ishlovchi elektrodlar o'rtasidagi kuchlanish farqining vujudga kelishiga olib kelishi mumkin. Vaqt o'tishi bilan elektrodlar o'rtasida kuchlanishlar farqi vujudga kelganda suyuq kristallarda bitta yo'nalishdagi bitta chiziqda qolishga moyillik mavjud bo'ladi. Bu jarayon davomida avval namoyish qilingan tasvirlar ko'ringan holda qoladi. Bu hodisa "qoldiq tasvir" deb nomlanadi.
 - Doimiy o'zgarib turuvchi tasvirlardan foydalanganda qoldiq tasvir hosil bo'lmaydi, biroq harakatsiz tasvirdan uzoq vaqt foydalanganda qoldiq tasvir hosil bo'lishi mumkin. Shuning uchun ham harakatsiz tasvirlardan foydalanganda qoldiq tasvir hosil bo'lish ehtimoligini kamaytirish uchun quyidagi ko'rsatmalarga amal qilishingiz tavsiya qilinadi. Ekranni minimum har 12 soatda kamida bir marta o'zgartirish tavsiya qilinadi; agar bu ko'proq bajarilsa, qoldiq tasvirning oldini olish samaraliroq bo'ladi.
 - Tavsiya qilingan ishlatish sharoitlari
- 1 Bir xil vaqt oralig'idan foydalangan holda fon va belgilar ranglarini o'zgartiring.
 - Ranglarni o'zgartirganda qo'shimcha ranglardan foydalanish qoldiq tasvirning oldini olishga yordam beradi.

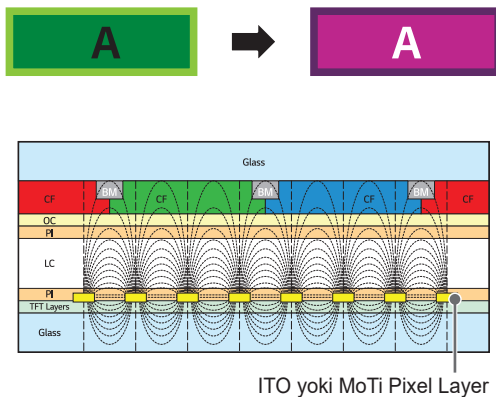

- 2 Bir xil vaqt oralig'idan foydalangan holda tasvirni o'zgartiring.
 - Belgilar yoki tasvirlarning tasvirni o'zgartirgandan so'ng tasvir o'zgartirmasdan avvalgi joyini o'zgartirmaganligiga ishonch hosil qiling.



MAHSULOT TEXNIK XUSUSIYATLARI

Quyida ko'rsatilgan mahsulot xususiyatlari mahsulot funksiyalarining yangilanishi tufayli avvaldan bildirishlarsiz o'zgartirilishi mumkin.

" ~ " o'zgaruvchan tokni anglatadi (AC) va " --- " o'zgarimas tokni anglatadi (DC).

LCD ekran	Ekran turi	Yupqa Plyonkali Tranzistor (TFT) LCD (Liquid Crystal Display - Suyuq Kristalli Display) ekran
Video signal	Maksimal tasvir aniqligi	HDMI1/ HDMI2/ DisplayPort: 3840 x 2160 @ 60 Hz HDMI3/ OPS: 3840 x 2160 @ 30 Hz DVI-D: 1920 x 1080 @ 60 Hz - Bu ba'zi bir OT yoki videokarta turlarida qo'llab-quvvatlanmasligi mumkin.
	Tavsiya qilingan piksellar soni	HDMI1/ HDMI2/ DisplayPort: 3840 x 2160 @ 60 Hz HDMI3/ OPS: 3840 x 2160 @ 30 Hz DVI-D: 1920 x 1080 @ 60 Hz - Bu ba'zi bir OT yoki videokarta turlarida qo'llab-quvvatlanmasligi mumkin.
	Gorizontal chastota	DVI-D/ HDMI/ DisplayPort/ OPS (PC): 30 kHz dan 83 kHz gacha HDMI1,2/ DisplayPort (PC): 30 kHz dan 136 kHz gacha
	Vertikal chastota	DVI-D (PC): 56 Hz dan 60 Hz gacha HDMI/ DisplayPort/ OPS (PC): 58 Hz dan 62 Hz gacha
	Sinxronlashtirish	Alohida sinxronlashtirish, Raqamli
Kirish/chiqish portlari		AUDIO IN/OUT, LAN, DP IN/OUT, DVI-D IN, IR & LIGHT SENSOR, HDMI IN 1, HDMI IN 2, HDMI IN 3, USB IN, RS-232C IN/OUT, OPS
Ichki qurilgan batareya		Bor
Atrof-muhit sharoitlari	Ishlatish harorati	0 °C dan 40 °C gacha
	Ishlatish namligi	10 % dan 80 % gacha
	Saqlash harorati	-20 °C dan 60 °C gacha
	Saqlash namligi	5 % dan 85 % gacha
Audio	Kirish sezgirligi	0,7 Vrms

75UH5F		
LCD Paneli	Piksel balandligi	0,429 mm (H) x 0,429 mm (V)
Quvvat	Tegishli kuchlanish	AC 100-240 V - 50/60 Hz 2,7 A
	Quvvat iste'moli	Yoqish rejimi: 180 Vt (Tur.) Uyqu rejimi: $\leq 0,5$ Vt Kutish rejimi: $\leq 0,5$ Vt
O'lchamlari (Eni x Bo'yi x Chuqurligi) / Og'irligi	1682,4 mm x 960,3 mm x 73,9 mm / 41,5 kg	

86UH5F		
LCD Paneli	Piksel balandligi	0,4935 mm (H) x 0,4935 mm (V)
Quvvat	Tegishli kuchlanish	AC 100-240 V - 50/60 Hz 3,5 A
	Quvvat iste'moli	Yoqish rejimi: 215 Vt (Tur.) Uyqu rejimi: $\leq 0,5$ Vt Kutish rejimi: $\leq 0,5$ Vt
O'lchamlari (Eni x Bo'yi x Chuqurligi) / Og'irligi	1926,2 mm x 1097,2 mm x 78,3 mm / 49 kg	

Simsiz modul (LGSBWAC72) xususiyatlari	
Simsiz LAN (IEEE 802.11a/b/g/n/ac)	
Chastota diapazoni (MHz)	Chiqarish quvvati (Maks.) (dBm)
2400-dan 2483,5-gacha	14
5150-dan 5725-gacha	16,5
5725-dan 5850-gacha (Yel uchun emas)	11,5
Bluetooth	
Chastota diapazoni (MHz)	Chiqarish quvvati (Maks.) (dBm)
2400-dan 2483,5-gacha	8,5
<ul style="list-style-type: none"> • Polosa kanallari mamlakatga ko'ra o'zgarishi mumkinligi sababli foydalanuvchi ishlash chastotasini o'zgartira yoki sozlay olmaydi. Bu mahsulot hududiy chastota jadvali uchun sozlangan. • Foydalanuvchi e'tibori uchun: bu mahsulot tana bilan qurilma orasi kamida 20 sm bo'ladigan tarzda o'rnatilishi va foydalanilishi kerak. • "IEEE 802.11ac" hamma mamlakatlarda ham mavjud emas. 	

HDMI/ DVI-D/ DisplayPort/ OPS (PC)-ni qo'llab-quvvatlash rejimi

Piksellar soni	Gorizontal chastota (kHz)	Vertikal chastota (Hz)	Izoh
800 x 600	37,879	60,317	
1024 x 768	48,363	60,0	
1280 x 720	44,772	59,855	
1280 x 1024	63,981	60,02	
1680 x 1050	65,290	59,954	
1920 x 1080	67,5	60	
3840 x 2160	67,5	30	HDMI1/2/3, DisplayPort, OPS
3840 x 2160	135	60	HDMI1/2, DisplayPort

HDMI/ DisplayPort/ OPS (DTV)-ni qo'llab-quvvatlash rejimi

Piksellar soni	Gorizontal chastota (kHz)	Vertikal chastota (Hz)	Izoh
480/60p	31,5	60	
576/50p	31,25	50	
720/50p	37,5	50	
720/60p	45	60	
1080/50i	28,1	50	
1080/60i	33,75	60	
1080/50p	56,25	50	
1080/60p	67,432	59,94	
1080/60p	67,5	60	
2160/30p	67,5	30	HDMI1/2/3, DisplayPort, OPS
2160/50p	112,5	50	HDMI1/2, DisplayPort
2160/60p	135	60	HDMI1/2, DisplayPort

! ESLATMA

- Vertikal chastota: Mahsulot fluorescent chiroq kabi ekrandagi tasvirni har soniya o'nlab marta o'zgartirish orqali funksiyalarni namoyish qiladi. Vertikal chastota yoki yangilash tezligi, - har soniyada namoyish qilinadigan tasvirlar sonidir. O'lchov birligi: Hz.
- Gorizontaal chastota: Gorizontaal oraliq bu bitta gorizontaal chiziqni namoyish qilish uchun ketadigan vaqtdir. 1 gorizontaal oraliqqa bo'linganda har soniyada namoyish qilingan gorizontaal chiziqlar soni gorizontaal chastota sifatida qaralishi mumkin. O'lchov birligi: KHz.

LITSENZIYALAR

Qo'llab-quvvatlanadigan litsenziyalar modelga qarab farq qilishi mumkin. Litsenziyalar to'g'risida ko'proq ma'lumotlar olish uchun www.lg.com saytiga tashrif buyuring.



The terms HDMI, HDMI High-Definition Multimedia Interface, HDMI trade dress and the HDMI Logos are trademarks or registered trademarks of HDMI Licensing Administrator, Inc.

Manufactured under license from Dolby Laboratories. Dolby, Dolby Vision, Dolby Vision IQ, Dolby Audio, Dolby Atmos, and the double-D symbol are trademarks of Dolby Laboratories Licensing Corporation.

DTS patentlari haqida ma'lumot: <http://patents.dts.com>. DTS Licensing Limited litsenziyasi ostida ishlab chiqarilgan. DTS, simvol, & DTS va simvol birga, DTS 2.0 Channel, DTS 2.0+Digital Out, DTS-HD va DTS Virtual:X yozuvlari AQSH yoki boshqa davlatlarda DTS, Inc. kompaniyasining ro'yxatga olingan savdo belgilari yoki savdo belgilaridir. © DTS, Inc. Barcha huquqlar himoyalangan.





This product qualifies for ENERGY STAR®.

Changing the factory default configuration and settings or enabling certain optional features and functionalities may increase energy consumption beyond the limits required for ENERGY STAR® certification.

Refer to ENERGYSTAR.gov for more information on the ENERGY STAR® program.



! ESLATMA

86UH5F EPA'ning ENERGY STAR tomonidan tasdiqlanmagan.

Mahsulotning rusumi va seriya raqami mahsulotning orqa paneli va yon tomonida ko'rsatilgan. Xizmat ko'rsatish zarur bo'lgan holatlar uchun ularni quyida yozib qo'ying.

RUSUMI

SERIYA RAQAMI

Ushbu qurilmani YOQQANDA yoki O'CHIRGANDA vaqtinchalik shovqin chiqishi oddiy holat hisoblanadi.