



QR코드를 스캔하세요.  
디지털 매뉴얼



# 제품 사용설명서

# 광파오븐

제품을 안전하고 편리하게 사용하기 위해 반드시 제품을 사용하기 전에 사용설명서를 읽어주세요.

제품 보증서도 함께 들어있으니 잘 보관하세요.

본 제품은 가정에서만 사용하는 실내용 기기입니다. 상업용, 실험용, 산업용으로 사용하지 마세요.

## 권장 안전 사용 기간 : 7년

권장 안전 사용 기간을 초과해서 사용하면 사용 환경의 변화나 제품의 노후로 인해 안전사고가 발생할 수 있습니다.

권장 안전 사용 기간 내에 안전 점검을 받으세요. (안전 점검은 유료 서비스입니다.)

모델명 : MLJ32HWSO MLJ32EWSO MLJ32PWSO MLJ32MWSO



MFL68822532  
Rev.01\_090525



자세한 사용 방법은 LG전자 홈페이지를  
참조하세요. 스마트 기기로 QR코드를 인식하면  
자세한 내용을 빠르게 찾을 수 있습니다.

[www.lge.com](http://www.lge.com)

# 목차

## 안전을 위해 주의하기

- 3 제품을 사용하기 전에 읽어주세요 .
- 3 경고
- 8 주의

## 설치하기

- 11 제품을 설치할 때

## 관리하기

- 13 청소하기

## LG ThinQ 사용하기

- 17 LG ThinQ 와 LG 가전 연결하기
- 18 LG ThinQ 앱으로 광파오븐 작동하기

## 알아보기

- 20 광파오븐의 모습 살펴보기

## 사용하기

- 25 알아두면 좋은 정보
- 27 제품 사용하기

## 고장 신고 전 확인하기

- 49 고장 진단하기
- 50 문제 해결하기

## 제품 보증서 보기

- 54 제품 보증서
- 55 소비자 분쟁 해결 기준
- 56 고객이 비용을 내야 하는 유상 서비스에 대한 책임

## 부록

- 57 폐가전제품 처리 절차
- 57 오픈소스 정보
- 57 규격 정보
- 58 생활 속 전기안전 캠페인

## 안전을 위해 주의하기

### 제품을 사용하기 전에 읽어주세요.

다음의 '안전을 위해 주의하기'는 예상하지 못한 위험이나 손해를 방지하기 위한 것이니 반드시 확인하세요.

'안전을 위해 주의하기'는 '경고'와 '주의', 두 가지로 구분되어 있습니다.

### 안전 기호와 의미

	이 안전 기호는 위험을 야기할 우려가 있는 사항과 조작에 대하여 주의를 환기시키기 위한 기호입니다. 위험을 피하기 위하여 이 기호가 있는 부분을 주의 깊게 읽고 지시에 따르십시오.
	<b>경고</b> 지시사항을 위반하면 심각한 상해나 사망에 이를 수 있습니다.
	<b>주의</b> 지시사항을 위반하면 경미한 상해가 발생하거나 제품이 손상될 수 있습니다.
	<b>위험 전압</b>

이 기기는 2종(Group 2), B급(Class B) 전자파 적합기기로써 주로 가정에서 사용하는 것을 목적으로 하며, 모든 지역에서 사용할 수 있습니다.

- 2종(Group 2) : 재료(음식)의 가공을 위하여 2.4 ~ 2.5 GHz의 무선 주파수 에너지를 사용
- B급(Class B) : 가정용 기기

이 제품은 탁상형 제품입니다.

## 경고

### 경고

- 아래 사항을 준수하지 않으면 화재나 감전 등으로 심각한 상해나 사망에 이를 수 있습니다.

## 제품을 설치할 때

### 금지 사항

- 물 또는 빗물이 튀는 곳이나 습기가 많은 곳에 설치하지 마세요.
- LG전자 서비스 센터의 수리기사 이외에는 전자파 에너지에 노출되지 않도록 보호 덮개를 포함하여 제품을 분해·수리·개조하지 마세요.

## 4 안전을 위해 주의하기

- 재설치를 원할 때는 LG전자 서비스 센터(1544-7777)로 문의하세요.
- 밀폐된 공간 또는 수납장에 제품을 설치하지 마세요. (빌트인전용 모델은 해당 사항 아님)
- 조리실 내부의 나사를 강제로 분해하지 마세요.

### ○ 준수 사항

- 안전을 위해 반드시 접지하세요. 상세 접지 방법은 설명서의 ‘접지할 때 알아두기’를 참조하거나 LG전자 서비스 센터(1544-7777)에 문의하세요.
- 전원 플러그를 빼기 쉬운 장소에 제품을 설치하세요.
- 어린이의 손이 닿지 않는 공간에 설치하세요.
- 통풍을 위해 벽으로부터 일정 거리(10 cm 이상)를 두고, 통풍이 잘 되는 곳에 설치하세요.
- 제품 포장재(비닐, 스티로폼 등)는 설치 후 바로 버리세요. 어린이가 포장재를 가지고 놀다가 포장재에 질식될 수 있습니다.

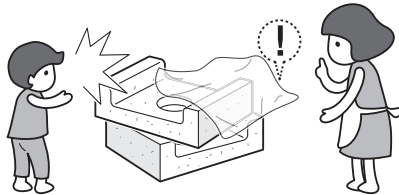

### 전원 플러그나 전원선을 다룰 때

#### ⊗ 금지 사항

- 감전의 위험이 있으니, 전원 플러그를 젖은 손으로 만지지 마세요.

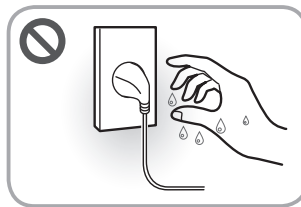

- 전원 플러그나 전원선을 파손하거나 개조하지 마세요. 연장하거나, 고온부에 가까이하거나, 무리하게 구부리거나, 비틀거나, 무거운 것을 올리거나, 묶는 등의 행위로 전원 플러그나 전원선을 상하게 하지 마세요.
- 전원 플러그를 전원선이 없는 멀티 콘센트(부착형), 플러그 어댑터, 기타 액세서리 등에 연결하지 마세요.

- 전원 플러그를 제품 뒷면에 눌러게 하거나 거꾸로 꽂지 마세요.

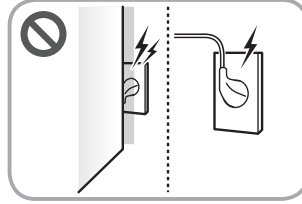

- 전원 플러그를 꽂았다 뺐다 반복하지 마세요.
- 작동 중에 전원 플러그를 빼지 마세요.
- 전원이 연결된 상태에서는 제품을 옮기지 마세요.
- 승압 트랜스를 사용하지 마세요.

## ○ 준수 사항

- 본 제품은 220V 전용입니다. 전원 플러그는 반드시 접지 단자가 있는 220V 전용 콘센트에 연결하세요.
- 제품을 설치할 때 제품의 전원선을 전용 콘센트(벽)에 연결하세요. 전용 콘센트(벽)에 연결할 수 없다면, 전류 용량이 16A 이상이며 접지 단자가 있는 멀티 콘센트를 새로 구입하여 사용하세요. 멀티 콘센트에 본 제품만 연결하세요.
  - 주기적으로 멀티 콘센트 전원선 피복 상태와 플러그 연결 상태를 점검하세요.
- 전원 플러그에 물기나 먼지가 묻어 있으면 완전히 제거한 후 콘센트에 단단히 꽂으세요.
- 전원 플러그를 뺄 때는 전원선을 당기지 말고 전원 플러그를 잡고 빼세요.
- 천둥 또는 번개가 치거나 제품을 오랫동안 사용하지 않을 경우에는 전원 플러그를 빼세요.
- 동물이 전원선을 갉아먹지 않도록 하세요.
- 주기적으로 제품의 전원선 피복 상태와 플러그 연결 상태를 점검하세요.
- 제품을 청소할 때는 전원 플러그를 빼세요.
- 제품 내의 전기 부품에 물이 들어간 경우 전원 플러그를 뺀 후 LG전자 서비스 센터(1544-7777)로 연락하세요.
- 전원선 또는 전원 플러그가 손상되었거나, 전원 콘센트의 구멍이 헐거울 때는 사용을 중단하고 LG전자 서비스 센터(1544-7777)로 연락하세요.
- 램프는 감전의 위험이 있으므로 교환하기 전에 전원을 확실하게 차단하세요.
- 이 제품은 기능상의 목적으로 접지 연결을 포함하고 있습니다.

## 제품을 사용할 때

### ⊗ 금지 사항

- 제품 케이스 내부에 핀 또는 철사 등의 금속물을 넣지 마세요.

## 6 안전을 위해 주의하기

- 제품 위에 액체용기(물, 꽃병, 화분, 컵, 약품 등), 장식용품, 촛불 등을 올려놓지 마세요.
- 제품 위에 무거운 물건을 올려놓지 마세요.
- 제품 외부에 형겅 또는 레이스 등의 덮개를 씌우지 마세요.
- 화기(양초, 램프 등), 인화성 물질(LP가스, 가연성 스프레이, 살충제, 방향제 등의 가연성 가스 및 에틸에테르, 벤젠, 알코올, 휘발유, 경유, 화장품 등)을 제품 근처에서 사용하거나 제품 근처에 보관하지 마세요.
- 커튼, 종이, 비닐 등 타기 쉬운 물건을 제품 옆에 두지 마세요.
- 조리실이 비어있는 상태에서 작동시키지 마세요.
- 제품 문 위에 올라가거나 매달리지 마세요. 특히 어린이가 이런 행동을 하지 않도록 주의하세요.



- 사용 설명서에 적혀 있는 시간 이상으로 음식물을 가열하지 마세요.
- 수분캡 용기 속이 빈 상태에서 가열하지 마세요. (수분캡 용기가 있는 모델만 해당)
- 요리 중 또는 요리 종료 직후에는 제품이 뜨거우므로 만지지 마세요.
- 요리 외에 제습용(옷, 신문, 인형, 소형 가전제품, 휴대용 기기, 반려동물 등), 살균용(버섯 재배용 원료(배지) 살균 등), 시험용(대학, 회사 등) 등 다른 용도로는 사용하지 마세요.
- 조리실 내부에 타기 쉬운 물질을 보관하거나 그러한 물질을 넣은채로 가열하지 마세요. 특히 음식물을 잡지 또는 신문지 등의 종이로 포장하여 가열하지 마세요.
- 알루미늄 포일, 금속성의 용기, 금선 또는 은선을 두른 용기 등은 불꽃이 발생할 수 있으므로 사용하지 마세요.
- 전자레인지로 조리하는 동안 음식과 음료를 위한 금속용기는 허용되지 않습니다.
- 껍질이 단단한 열매, 새알, 뚜껑이 있는 병, 밀봉된 용기, 밀봉된 인스턴트 식품 등을 그대로 가열하지 마세요.
  - 열매는 칼집을 내고, 병뚜껑은 개봉하세요.
  - 은행, 달걀, 삶은 달걀, 호빵 등을 가열하면 폭발 또는 파열의 원인이 됩니다.
  - 냉동국은 포장지를 제거하고 요리하세요.
- 문 또는 문의 경첩 내부에 무리한 힘이나 충격을 가하지 마세요.

- 충격으로 유리가 깨져 상해의 위험이 있습니다. 변형되어 전파 누설에 의한 상해의 위험이 있습니다.

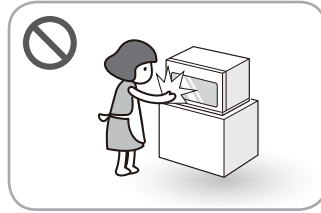

- 음식 용기를 제품에 넣거나, 꺼낼 때 문에 충격을 가하지 마세요.
- 유리가 깨져 상해의 위험이 있습니다.

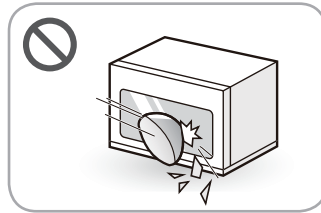

## ○ 준수 사항

- 경험과 지식이 부족한 사람(어린이 포함) 또는 신체, 감각, 정신 능력이 결여된 사람은 보호자의 감독이나 지시 없이 본 제품을 안전하게 사용할 수 없습니다. 안전한 사용을 위하여 보호자가 감독하세요.
- 어린이에게 제품을 안전하게 사용하거나 부적절한 사용에 대한 위험을 이해할 수 있도록 제품 사용설명서가 주어질 때만 보호자의 감독 없이 어린이가 제품을 사용할 수 있습니다.
- 제품 내부에 물이 들어가지 않도록 주의하세요.
- 가스(이소부탄, 프로판, 도시가스 등)가 켜 때는 제품 또는 전원 플러그를 건드리지 말고 즉시 환기하세요.
- 음식물을 조리할 때에는 적정 시간을 초과하여 작동되지 않도록 주의하세요.

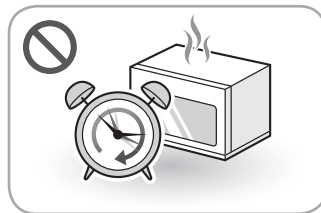

- 제품을 사용하지 않을 때에는 조리실 내부를 항상 비워두세요.
- 요리 종료 후 내용물(음식물, 용기 등)을 꺼낼 때는 반드시 조리용 장갑을 사용하고, 상단 또는 하단 히터에 장갑이 닿지 않도록 주의하세요.
- 플라스틱 또는 종이 용기(종이컵, 종이 컵라면 등)에 넣은 식품을 장시간 데우면 화재의 가능성이 있으므로 자주 확인하세요.

## 8 안전을 위해 주의하기

---

- 제품 문 또는 조리실 내부에 이물질이나 음식물 찌꺼기가 끼지 않도록 주기적으로 청소하세요.
  - 음식물 찌꺼기 등 이물질이 제품 내부에 쌓이거나 눌러 붙어 타면 해당 부분에서 스파크가 발생할 수 있습니다. 요리한 후 정기적으로 청소하세요. 스파크가 발생하면 제품 수명 단축, 고장 및 화재 등의 원인이 됩니다.
- 물, 음료수, 커피, 술, 국과 같은 액체를 데울 때는 다음의 사항을 주의하고, 가열이 끝난 후 적어도 30초 정도 지난 후에 용기를 꺼내세요.
  - 내용물이 갑자기 끓어 넘치면 화상의 원인이 됩니다.
  - 물을 끓인 직후 커피나 설탕 등을 넣거나 용기에 충격을 가하면 물이 갑자기 끓어 넘쳐 화상의 원인이 됩니다.
  - 너무 오래 가열하지 마세요.
  - 목이 좁고 길며 매끄러운 용기는 사용하지 마세요.
- 전자레인지는 음식 및 음료를 가열하는 용도입니다. 음식과 의류 건조 또는 온열패드, 슬리퍼, 스폰지, 걸레 및 이와 유사한 것들을 가열하면 부상, 발화 및 화재의 위험이 있습니다.

### 제품에 이상이 생겼을 때

#### ⊖ 금지 사항

- 제품이 고장 나면 LG전자 서비스 센터의 수리기사가 수리할 때까지 사용하지 마세요.

#### ○ 준수 사항

- 제품에서 이상한 소리나 냄새 또는 연기가 나면 제품 문을 닫은 채로 두고 즉시 전원 플러그를 뽑아 후 LG전자 서비스 센터(1544-7777)로 연락하세요.
- 사용 중 회전 유리접시나 범랑접시가 회전하지 않으면 전원 플러그를 빼고 LG전자 서비스 센터(1544-7777)로 연락하세요. (회전 유리접시나 범랑접시가 있는 모델만 해당)
- 제품의 문이나 경첩이 손상된 경우에는 제품을 사용하지 말고 반드시 LG전자 서비스 센터(1544-7777)로 연락하세요.
- 제품이 침수된 경우 사용을 중단하고 LG전자 서비스 센터(1544-7777)로 연락하세요.

### 주의

#### 주의

- 아래 사항을 준수하지 않으면 화상을 포함한 상해 및 제품 손상의 원인이 됩니다.
-

## 제품을 설치할 때

### ⊘ 금지 사항

- 불안정한 장소 또는 진동이 심한 공간에는 설치하지 마세요.
- 제품을 사용자의 눈높이보다 높은 곳에 설치하지 마세요.
- 이동식 차량(캠핑카), 선박, 비행기 등의 내부에 제품을 설치하지 마세요.
- 온도과승방지장치를 부주의로 리셋하여 생기는 위험요소를 피하기 위해 이 제품은 타이머 같은 외부 절환장치를 통해 전원을 공급해서는 안 되며, 설비에 의해 정기적으로 온/오프 개폐되는 회로에 연결하여서는 안 됩니다.

### ○ 준수 사항

- 바닥이 단단하고 수평인 장소에 제품을 설치하세요.
- 제품을 턱이 없는 공간에 설치하세요.

## 제품을 사용할 때

### ⊘ 금지 사항

- 제품 문 유리를 포함하여 제품을 청소할 때 유리가 깨지지 않도록 거친 청소 도구나 날카로운 것으로 긁지 마세요.
- 제품을 세척할 때 증기를 이용하지 마세요.
- 제품 내부의 좌측 상단에 부착된 커버를 제거하지 마세요.
  - 부착된 커버는 운모판(Mica Sheet)이며, 무기질(미네랄)로 이루어져 있어 인체에 무해합니다.

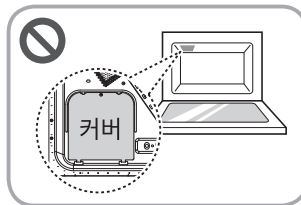

- 부착된 커버는 부품을 보호합니다. 임의로 커버를 제거하면 기능상의 문제가 발생할 수 있습니다.
- 운모판(Mica Sheet)이 음식물 찌꺼기로 오염되어 있으면 스파크가 발생하거나 화재의 원인이 되므로 음식물 찌꺼기를 반드시 제거하세요.
- 청소할 때 운모판(Mica Sheet)을 금속 수세미로 닦으면 손상될 수 있으므로 깨끗한 행주로 닦으세요. 운모판(Mica Sheet)을 세게 닦으면 가루가 묻어 나올 수 있으므로 세게 닦지 마세요.
- 요리 후 제품 문을 연 상태에서 제품 문 위에 음식물 또는 무거운 물건을 올리지 마세요.

- 유리가 깨지거나 뜨거운 음식물로 인한 상해의 위험이 있습니다.
- 요리 후 뜨거운 팬 또는 법랑접시를 고무 패킹 위에 올리지 마세요.
- 스팀 요리 중에는 제품 문을 열지 마세요.
- 스팀 요리가 끝난 후 바로 얼굴을 조리실 가까이 대지 마세요.
- 제품 문 안쪽의 고무 패킹을 손으로 당겨서 분해하지 마세요.
- 물받이 또는 물통으로 장난을 치지 마세요.

### ○ 준수 사항

- 요리가 끝나자마자 음식물 또는 구성품을 만지지 말고 반드시 조리용 장갑을 사용하세요.
- 제품 내부 또는 외부를 청소할 때 화상이나 제품 굽힘을 주의하세요.
- 데우기 후 매우 뜨거울 수 있으므로 주의하세요.
  - 특히 데우기 한 음료나 음식물을 어린이에게 줄 때는 젓거나 흔들고 온도를 점검한 후 충분히 식혀서 주세요.
  - 젓병을 이용하거나 유아용 식품을 데운 후에는 충분히 식히세요.
- 제품 사용 중 또는 사용 직후에는 제품의 표면이 뜨거울 수 있으므로 주의하세요.
- 용기를 사용하기 전에 전자레인지의 사용에 적합한 것인지를 확인하세요.
- 구이전용 팬과 법랑접시는 흠집과 충격에 주의하여 사용하세요.
- 스팀 요리를 할 때는 정수된 물을 사용하세요.
- 스팀 요리 진행 중 강제 종료를 한 경우 반드시 잔수 제거 기능을 사용하세요.
- 스팀 작동 후에는 스팀 분출구가 뜨거우니 음식물을 꺼낼 때는 조리용 장갑을 사용하고, 제품이 충분히 식은 후에 청소하세요.
- 스팀 요리 종료 후에는 반드시 마른행주로 조리실 내부의 물기를 닦으세요.
- 제품 문을 열 때는 물통 또는 물받이와 제품 문 사이에 손가락이 끼지 않도록 주의하세요.
- 물통과 물받이를 사용할 때마다 깨끗이 씻으세요.

# 설치하기

## 제품을 설치할 때

### 설치할 때 알아두기

- 윗면은 20 cm 이상 공간을 두세요.
- 제품의 좌측, 우측, 뒷면은 벽과 10 cm 이상 띄우세요.
- 바닥에서 85 cm 이상 되는 위치에 설치하세요.
- 제품을 사용자 눈높이보다 높은 곳에 설치하지 마세요.
- TV 또는 오디오 등과 가까우면 화면이 흔들리거나 잡음이 발생할 수 있으므로 4 m 이상 거리를 두어 설치하세요.
- 열기가 있는 곳 또는 물이 튀는 곳은 피하여 설치하세요.
- 철판 싱크대 위에 설치할 때는 반드시 바닥에 고무판을 깔고 사용하세요.
- 비닐 등 내열온도가 낮은 바닥에 제품을 설치할 경우 바닥재가 녹거나 손상될 수 있습니다.
- 전기밥솥, 건조 기능이 있는 세탁기, 식기세척기 등 전기용량이 큰 제품과 동시에 사용하지 마세요. 전기용량이 부족하여 차단기가 작동할 수 있습니다.
- 과열을 방지하기 위해 제품을 장식 문 뒤에 설치하지 마세요.

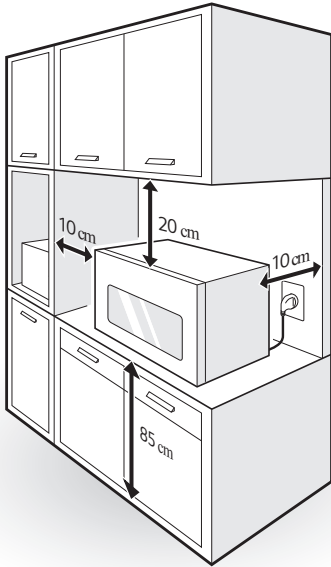

### 알아두기

- 밀폐된 공간 또는 수납장에 제품을 설치하고 사용하였을 경우 표시부와 제품 문에 습기나 이슬 맺힘 현상이 생길 수 있습니다. 제품 사용 후 시간이 지나면 습기나 이슬 맺힘 현상이 없어지므로 안심하고 사용하세요.

### 접지할 때 알아두기

- 제품을 설치한 후 전원 플러그를 콘센트에 연결하세요.
- 접지는 감전을 방지하기 위해 전기회로를 바닥에 연결하여 일정 기준을 넘는 전압으로부터 전자기기와 몸을 보호합니다.
- 본 제품은 220 V 전용입니다. 220 V 전용 콘센트에 꽂으세요.
- 제품이 연결된 콘센트에 다른 가전제품을 동시에 연결하지 마세요.
- 감전 사고를 막기 위해 반드시 접지를 하고 난 다음 제품을 사용하세요.
- 콘센트에 그림처럼 접지 단자가 있을 때는 별도로 접지할 필요가 없습니다.

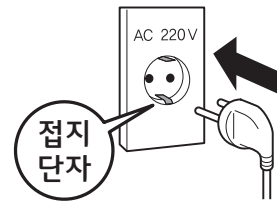

- 콘센트에 접지 단자가 없을 때는 누전 차단기가 설치되어 있는지 확인하세요. 만약 설치되어 있지 않으면 전문 기술자에게 요청해 설치한 다음 제품을 사용하세요.
- 이 제품은 기능상의 목적으로 접지 연결을 포함하고 있습니다.

### 스팀 물통과 물받이 설치하기

#### 1 물통에 물통 뚜껑을 결합하세요.

- 아래 그림과 같이 물통 뚜껑의 노즐 방향을 먼저 물통에 안착시키고 비스듬히 밀면서 나머지 부분을 누르면 쉽게 조립할 수 있습니다.

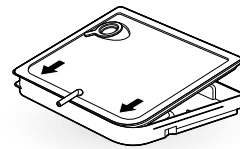

#### 2 물받이와 물통을 결합하세요.

## 12 설치하기

- 아래 그림과 같이 물통을 물받이에 비스듬하게 넣은 후, 화살표 방향으로 물통을 누르면, 쉽게 결합할 수 있습니다.

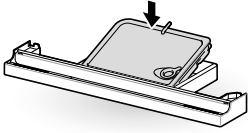

### 3 물받이를 제품 아래쪽으로 밀어서 완전히 삽입하세요.

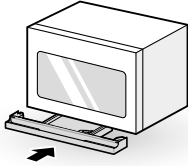

- 물받이를 청소하는 경우, 물받이를 화살표 방향으로 힘을 주어 당기면 제품과 분리할 수 있습니다.

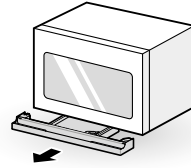

- 물받이에서 물통을 빼려면, 물받이 아래 홈에서 물통을 밀면 쉽게 뺄 수 있습니다.

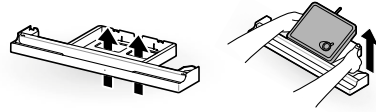

### ⚠ 주의

- 바닥이 단단하고 수평인 장소에 제품을 설치하세요.
- 스팀 요리를 할 때에는 물을 채운 물통을 제품에 완전히 삽입하세요.
- 스팀 요리를 할 때는 정수된 물을 사용하세요. 우유, 주스, 소금물, 이온음료 등을 이용할 경우 고장의 원인이 됩니다.
- 스팀 요리를 할 때 뜨거운 물을 사용하지 마세요. 물통이 변형되어 결합 또는 스팀 발생이 원활하지 않을 수 있습니다.
- 물받이 또는 물통으로 장난을 치지 마세요.

### ✔ 알아두기

- 스팀 요리 종료 후에는 물통과 물받이의 물을 비우고, 다음 요리를 위해 깨끗이 씻으세요.
- 스팀 요리 종료 후에는 반드시 마른행주로 조리실 내부의 물기를 닦으세요.
- 제품에서 물받이를 빼는 경우 물받이가 중간에 고정됩니다.
  - 고정이 된 상태에서 물통의 물 주입구를 통해 편하게 물을 채울 수 있습니다.

# 관리하기

## 청소하기

### 제품 청소하기

#### ⚠ 주의

- 제품을 청소하거나 손질할 때는 반드시 물기가 없는 손으로 전원 플러그를 빼고 제품의 열이 식은 후에 청소하세요.
- 청소할 때 벤젠이나 시너(신나) 등을 사용하면 변색 또는 변형의 원인이 되니 사용하지 마세요.
- 다용도 세정제로 전면 유리를 청소하면 오작동의 원인이 됩니다.
- 표면이 거친 수세미나 철 수세미를 사용하면 제품의 표면이 손상될 수 있습니다.
- 제품 문의 안쪽을 청소할 때에는 물기가 문틈으로 들어가지 않도록 주의하세요. 물기가 들어간 경우 작동 중에 투시창 또는 표시부에 습기가 생길 수 있습니다.
- 식초나 구연산과 같은 산성 물질은 부식이나 변형을 일으킬 수 있으므로 사용 후에 마른 행주로 바로 닦으세요.

### 제품 외부 청소

- 1 전면 유리를 청소할 때는 반드시 중성세제를 사용하세요.



- 2 투시창은 행주나 스펀지에 중성세제를 묻혀 닦은 후 마른행주로 한 번 더 닦으세요.



### 조리실 전면 청소

- 조리실 전면은 부드러운 수세미에 중성세제를 묻혀 곁에 따라 좌우로 닦은 후 마른행주로 한 번 더 닦으세요.

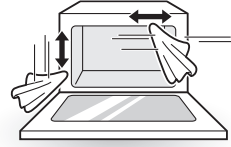

### 조리실 도어 청소

- 제품 문의 안쪽에 묻은 음식물 찌꺼기 또는 기름기는 스펀지나 행주로 닦으세요.



### 조리실 스팀 분출구 청소

- 조리실 벽면의 스팀 분출구 주변에 하얀 침전물이 늘어붙어 쉽게 지워지지 않는 경우에는 스펀지에 식초를 묻혀 닦아 주면 효과적으로 제거됩니다.



### 조리실 내부 청소

- 1 조리실 내부는 스틸을 수세미에 중성세제와 물을 묻혀 곁에 따라 좌우로 닦으세요.



- 2 청소 후 남은 거품과 이물질은 마른 행주로 닦아낸 후 추가 세척을 위해 **기능선택/조절** 다이얼-**멀티클린-스팀 청소** 기능을 사용하세요.

- 3 조리실 내부에 남아있는 물기는 마른 행주로 닦으세요.

알아두기

- 조리실 내부는 정기적으로 청소하세요. 오랜 기간 청소하지 않으면 기름때가 굳어 제거하기 어려워지고, 불쾌한 냄새가 나거나 부식이 발생할 수 있습니다.
- 제품을 설치한 바닥면이 흰색 계통이면 통닭구이 등 기름기가 많은 요리를 할 경우 바닥면이 변색될 수 있으므로 청소하세요.
- 소금기가 많은 요리를 한 후 청소하지 않고 광파오븐을 사용하면 잔여 염분으로 인해 조리실 내부가 변색될 수 있으므로 청소하세요.
- 통닭구이 또는 생선구이 등 기름기 많은 메뉴를 요리한 후에는 **기능선택/조절 다이얼-멀티클린-스팀 청소** 기능을 사용하면 편리합니다.

구성품 청소

구성품	관리 방법
법랑접시	<ul style="list-style-type: none"> <li>• 법랑접시는 물에 30분 정도 불린 후 행주, 스펀지, 부드러운 수세미 등을 사용하여 닦으세요. 단, 철 수세미로 닦거나 물에 식초를 넣지 마세요. 물에 식초를 넣어 불릴 경우 식초의 산성에 의해 법랑접시의 코팅이 벗겨질 수 있습니다.</li> </ul>
석쇠	<ul style="list-style-type: none"> <li>• 중성세제를 사용하여 깨끗이 씻은 후 물기를 닦으세요.</li> <li>• 석쇠를 물에 장시간 넣어둘 경우 접착제의 일부가 녹을 수 있으므로 주의하세요.</li> </ul>
구이전용 팬	<ul style="list-style-type: none"> <li>• 구이전용 팬의 표면은 청소하기 쉽도록 특수 코팅이 되어 있습니다. 조리할 때 쇠주걱을 사용하거나 청소할 때 수세미를 사용하면 특수 코팅이 벗겨질 수 있으므로 조리할 때는 나무주걱, 청소할 때는 스펀지를 사용하세요.</li> <li>• 구이전용 팬은 사용 조건 또는 사용 기간에 따라 교체해야 하는 소모품입니다. 구입은 LG전자 서비스 센터(1544-7777)로 문의하세요.</li> </ul>
물통과 물받이	<ul style="list-style-type: none"> <li>• 스팀 요리 종료 후에는 물통과 물받이를 비우고, 다음 요리를 위해 깨끗이 씻으세요.</li> </ul>

멀티클린 기능 사용하기

스팀 청소, 탈취, 조리실 건조, 스팀 발생기 세정, 잔수 제거 등의 멀티클린 기능을 이용하여 조리실 내부와 스팀 발생기 등을 효과적으로 청소할 수 있습니다.

스팀 청소 기능

조리실 벽면이나 바닥면에 묻은 기름때 등을 청소할 경우 사용하세요.

- 1 물을 채운 물통을 제품에 설치하고, 조리실 내부를 비우세요.
  - 물 이외의 다른 액체를 사용하면 제품이 부식되거나 손상될 수 있으므로 반드시 물을 사용하세요.
- 2 **기능선택/조절** 다이얼을 돌려 **멀티클린**을 선택하세요.

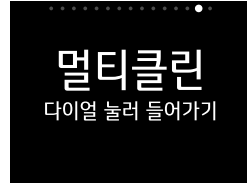

- 3 다이얼이나 **시작/+30초** 버튼을 누르세요.
- 4 다이얼을 돌려 **스팀 청소**를 선택하세요.



- 5 다이얼이나 **시작/+30초** 버튼을 누르세요.
  - **스팀 청소** 기능이 종료되면 멜로디가 울립니다.
  - 마른행주로 조리실 내부의 물기를 닦으세요.

알아두기

- 스팀 청소 종료 후에는 물통과 물받이의 물을 비우고, 다음 요리를 위해 깨끗이 씻으세요.
- 생선 또는 육류를 요리한 후 발생하는 기름때는 **스팀 청소** 기능을 사용하면 효과적으로 제거할 수 있습니다.
- 요리가 끝나고 약 15분 정도 제품을 식힌 후에 **스팀 청소** 기능을 사용하면 효과적입니다.

탈취 기능

요리 후 조리실 내부의 음식 냄새를 줄일 때 사용하세요.

- 1 조리실 내부를 비우세요.

2 기능선택/조절 다이얼을 돌려 **멀티클린**을 선택하세요.



3 다이얼이나 **시작/+30초** 버튼을 누르세요.

4 다이얼을 돌려 **탈취**를 선택하세요.



5 다이얼이나 **시작/+30초** 버튼을 누르세요.

- 설정된 시간만큼 작동한 후 탈취가 종료됩니다.

**⚠ 주의**

- **탈취** 기능을 사용할 때는 조리실 내부가 뜨거워 플라스틱 용기 등이 녹을 수 있으므로, 조리실 내부를 비웠는지 다시 한번 확인하세요.
- **탈취** 기능을 사용한 후에는 조리실 내부가 뜨거우므로 화상을 입지 않도록 주의하세요.

**✔ 알아두기**

- 제품 구입 후 처음 사용할 때 냄새가 나면, **탈취** 기능을 사용하세요. 초기 냄새를 제거할 때 효과적입니다.

**조리실 건조 기능**

스팀 요리나 스팀 청소와 같이 스팀 기능을 사용한 후 조리실 내부의 남은 물기를 제거할 때 사용하세요.

1 조리실 내부를 비우고, 고여있는 물기를 닦으세요.

2 기능선택/조절 다이얼을 돌려 **멀티클린**을 선택하세요.

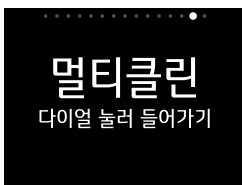

3 다이얼이나 **시작/+30초** 버튼을 누르세요.

4 다이얼을 돌려 **조리실 건조**를 선택하세요.



5 다이얼이나 **시작/+30초** 버튼을 누르세요.

- 조리실 건조 기능이 종료되면 멜로디가 울립니다.
- 마른 행주로 조리실 내부를 깨끗이 닦으세요.

**⚠ 주의**

- **조리실 건조** 기능 사용 후에는 조리실 내부가 뜨거우므로 화상을 입지 않도록 주의하세요.

**✔ 알아두기**

- 요리 종료 후 제품 내부의 열기를 식혀주기 위해 냉각팬이 자동으로 작동할 수 있습니다. 고장이 아니므로 안심하고 사용하세요.

**스팀 발생기 세정 기능**

스팀 요리를 장기간 사용하여 스팀 발생기 내부에 발생할 수 있는 하얀 침전물을 제거할 때 사용하세요.

1 조리실 내부를 비우세요.

2 물통에 물과 양조식초를 약 6:1(물 200 cc, 양조식초 30 cc) 비율로 넣으세요.

- 레몬식초, 사과식초, 현미식초 등 다른 식초를 사용하면 식초에 포함된 성분에 의해 이물/갈색물이 생길 수 있으므로 반드시 양조식초를 사용하세요.

3 물통과 물받이를 꼭 맞게 꽂으세요.

### 4 기능선택/조절 다이얼을 돌려 멀티클린을 선택하세요.

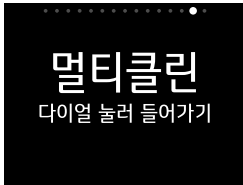

### 5 다이얼이나 시작/+30초 버튼을 누르세요.

### 6 다이얼을 돌려 스팀 발생기 세정 기능을 선택하세요.



### 7 다이얼이나 시작/+30초 버튼을 누르세요.

- 스팀 발생기 세정 기능 작동 중 멜로디가 울리며 표시부에 시작/+30초, 물보충 알림 화면이 나타나면, 물통을 깨끗한 물을 다시 채우세요.

### 8 다이얼이나 시작/+30초 버튼을 누르세요.

- 스팀 발생기 세정 기능이 종료되면 멜로디가 울립니다.

### 9 스팀 발생기 세정 기능이 끝난 후 즉시 조리실 내부와 문 안쪽을 마른행주로 닦으세요.

- 즉시 물기를 닦아내지 않으면 식초 성분에 의해 부식될 수 있습니다.

#### ⚠ 주의

- 스팀 발생기를 세정할 때는 세제류(풍풍, 락스, 표백제 등)를 넣지 마세요.

#### ✔ 알아두기

- 스팀 발생기 세정 기능을 정기적으로 사용하면 스팀 성능을 일정하게 유지할 수 있습니다.
- 스팀 발생기 내부의 하얀 침전물은 물속에 함유되어있는 미네랄 성분입니다. 인체에 무해합니다.
- 스팀 발생기 세정 기능 사용 전에는 물받이를 비우세요. 스팀 발생기 세정 기능에 사용된 물은 물받이를 통해

배출됩니다. 사용 후에는 다음 요리를 위해 물통과 물받이를 깨끗이 씻으세요.

#### 잔수 제거 기능

스팀 발생기에 남아있는 잔수를 제거할 때 사용하세요. 잔수 제거 기능은 스팀 분사구에서 스팀과 함께 물이 나오게 될 경우 사용하세요.

### 1 조리실 내부를 비우세요.

### 2 물통을 제품에서 빼내어 놓거나 물통에 물을 비우고 사용하세요.

### 3 기능선택/조절 다이얼을 돌려 멀티클린을 선택하세요.

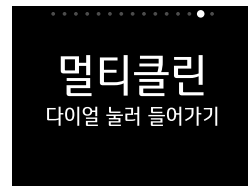

### 4 다이얼이나 시작/+30초 버튼을 누르세요.

### 5 다이얼을 돌려 잔수 제거를 선택하세요.

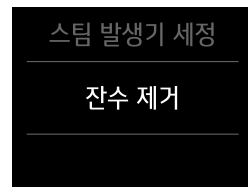

### 6 다이얼이나 시작/+30초 버튼을 누르세요.

- 잔수 제거 기능이 종료되면 멜로디가 울립니다.

#### ✔ 알아두기

- 스팀 요리 진행 중 요리 시간이 남은 상태에서 종료했을 때 잔수 제거 기능을 사용하면 스팀 발생기 내에 남은 물이 완전히 제거됩니다.
- 물통과 물받이의 물을 비우고, 다음 요리를 위해 깨끗이 씻으세요.

# LG ThinQ 사용하기

## LG ThinQ와 LG 가전 연결하기

### 앱 설치 및 제품 등록하기

LG ThinQ 앱을 설치하면 언제 어디서나 편리하게 우리집 LG 가전을 관리할 수 있습니다.

#### QR 코드가 부착된 제품

스마트폰의 카메라 또는 QR 코드 리더 앱을 사용하여 제품에 부착된 QR 코드를 스캔하세요.

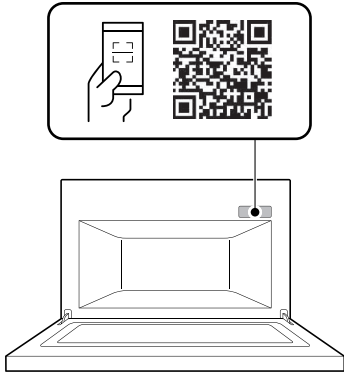

#### QR 코드가 부착되지 않은 제품

##### 1 LG ThinQ 앱을 검색하여 설치하세요.

- 안드로이드 폰 사용자는 Google Play 스토어에서 **LG ThinQ** 앱을 검색하여 설치하세요.
- iOS 폰 사용자는 Apple 앱스토어에서 **LG ThinQ** 앱을 검색하여 설치하세요.

##### 2 설치된 LG ThinQ 앱을 실행한 후 로그인하세요.

- 사용 중인 계정을 이용하여 로그인하거나 LG 계정을 만들어 로그인할 수 있습니다.

##### 3 제품 등록 버튼(+ )을 누른 후, 앱의 안내에 따라 제품을 등록하세요.

#### 알아두기

- 와이파이 이름과 비밀번호는 무선 공유기에 있습니다. 와이파이는 **2.4 GHz**를 선택해야만 합니다. **광파오븐**에

장착된 와이파이 모듈은 **5 GHz**를 지원하지 않아, **5 GHz** 선택 시 **광파오븐**을 무선 공유기에 연결할 수 없습니다.



- 무선 공유기의 인증 및 암호화 유형은 WPA2를 권장합니다.
- 무선 네트워크 연결 품질은 주변의 무선 환경에 영향을 받을 수 있습니다. 장애가 발생하면 인터넷 서비스 제공 업체에 문의하시기 바랍니다.
- 광파오븐**에 장착된 와이파이 모듈과 무선 공유기를 연결할 수 없는 경우 아래의 방법으로 해결할 수 있습니다.
  - 무선 공유기에 방화벽이 설정되어 있다면 예외 등록 또는 해제 후 진행하세요.
  - 구형 무선 공유기\*1의 이름이나 비밀번호에 한글 또는 한글+한자키 조합의 특수문자(★, □, ■, ♥ 등)가 포함되어 있으면 **광파오븐**을 무선 공유기에 연결할 수 없습니다. 와이파이 이름과 비밀번호는 반드시 영문이나 숫자, 혹은 영문과 숫자 조합으로 설정하세요.

\*1 구형 무선 공유기는 유니코드(전 세계의 모든 문자를 다루도록 설계된 표준 문자 전산 처리 방식) UTF-8을 지원하지 않는 공유기입니다.

- 광파오븐**과 무선 공유기 사이의 거리가 너무 멀면 신호 강도가 약해집니다. 신호가 약하면 제품을 등록하는 데 많은 시간이 걸리거나 실패할 수 있습니다.
- 아래 경우에는 **LG ThinQ** 앱의 제품별 설정에서 네트워크 정보를 변경하세요.
  - 무선 공유기를 변경했을 때
  - 무선 공유기의 비밀번호를 변경했을 때
  - 인터넷 서비스 제공 업체를 변경했을 때
- 본 설명서의 내용은 **LG ThinQ** 앱의 버전에 따라 다를 수 있으며, 사용자에게 통보 없이 변경될 수 있습니다.



#### 무선 사양

해당 무선설비는 전파혼신 가능성이 있으므로 인명 안전과 관련된 서비스는 할 수 없습니다.

무선 통신 방식	사용 주파수	최대 출력
와이파이	2412 MHz ~ 2472 MHz	< 12 mW/MHz
블루투스	2402 MHz ~ 2480 MHz	< 3.6 mW

## LG ThinQ 앱으로 광파오븐 작동하기

### LG ThinQ 기능 안내

- 본 내용은 제품에  또는  로고가 있는 모델에만 적용됩니다.
- Wi-Fi 기능을 설정하거나 작동시킬 때  로고가 표시하면 위쪽에 표시됩니다.

LG ThinQ 앱을 스마트폰에 설치하면 보다 편리하게 제품을 이용할 수 있습니다.

LG ThinQ 앱은 아래와 같은 스마트 기능을 제공합니다.

- 사용 가능한 기능은 구매하신 제품과 LG ThinQ 앱의 버전에 따라 달라질 수 있습니다.

### 원격 제어

- 제품을 원격에서 제어할 수 있습니다.

### 스마트 진단

- 제품이 오작동하거나 고장이 발생할 때 스마트 진단을 통해 제품 상태를 확인한 후 보다 편리하게 문제를 해결할 수 있습니다.

### 에너지 모니터링

- 에너지 모니터링 기능을 사용하여 예상되는 전력 사용량을 확인할 수 있습니다

### 설정

- 제품 관리 또는 알림을 설정할 수 있습니다.

### 제품 업그레이드하기

LG ThinQ 앱을 통해 제품의 기능을 업그레이드하여 새로운 기능을 경험할 수 있습니다.

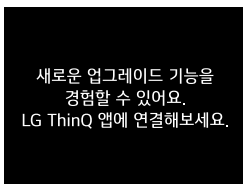

- 1 제품 내 해당 알림 발생 시, 스마트폰으로 업그레이드 알림을 보냅니다.
- 2 스마트폰에서 업그레이드 알림을 눌러 LG ThinQ 앱의 **UP가전 센터** 화면으로 들어가세요.
- 3 LG ThinQ 앱의 **UP가전 센터** 화면에서 새로운 기능을 선택하고 **업그레이드하기** 버튼을 누르세요.
  - 업그레이드 진행 상태는 제품의 상태 표시창에서 확인할 수 있습니다.
  - 업그레이드 중에 제품의 전원 플러그를 뽑으면 업그레이드가 중단되므로 전원 플러그를 빼지 마세요.
  - 제품 작동/보관 중에는 업그레이드가 진행되지 않으므로 완료 후 업그레이드를 진행하세요.
- 4 업그레이드 완료 후 상세 기능에 대한 설정은 **LG ThinQ** 앱 내 가이드를 확인하세요. 단, 업그레이드된 내용은 사용설명서에서 설명하는 내용과 다르거나 없을 수 있습니다.

### 원격 제어 기능 사용하기

LG ThinQ 앱을 통해 제품을 원격으로 작동시키거나 작동을 취소할 수 있습니다.

- 1 제품에 음식물을 넣고 문을 닫은 뒤 **원격제어** 버튼을 누르세요.
  - 원격제어 기능이 활성화되면 버튼 위의 LED가 켜집니다.
  - 원격제어 기능이 설정되어 있으면 **LG ThinQ** 앱에서만 조작이 가능합니다.

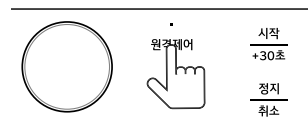

- 2 LG ThinQ 앱에서 요리 모드를 선택하고 **시작**을 누르세요. 선택된 모드로 요리가 시작됩니다.
  - 요리를 취소하고 싶으면 **LG ThinQ** 앱에서 **취소**를 누르세요.

✔ **알아두기**

- 원격제어 기능이 해제되어 있으면 **LG ThinQ** 앱을 통해 오븐을 작동시킬 수 없습니다. 기능이 해제되어 있으면 요리 모드 전송이 가능합니다. **LG ThinQ** 앱에서 요리 모드를 설정한 뒤 **전송** 버튼을 눌러 설정한 요리 모드를 오븐으로 전송하세요. 오븐 조작부의 **시작/+30초** 버튼을 누르면 전송된 요리 모드로 요리가 시작됩니다.
- 원격제어 기능이 설정되어 있으면 **LG ThinQ** 앱에서만 조작이 가능합니다. 제품을 사용하려면 **원격제어** 버튼이나 **정지/취소** 버튼을 눌러 기능을 해제한 후 사용하세요.
- 오븐의 문이 열리게 되면 원격제어가 해제됩니다.
- 다음의 요리 모드는 원격제어 기능이 설정되어 있더라도 **LG ThinQ** 앱에서 제품을 작동시키거나 작동을 취소할 수 없습니다. **LG ThinQ** 앱에서 요리 모드를 설정한 뒤 **전송** 버튼을 눌러 설정한 요리 모드를 오븐으로 전송하세요. 오븐 조작부의 **시작/+30초** 버튼을 누르면 전송된 요리 모드로 요리가 시작됩니다.
  - 전자레인지
  - LG 레시피
  - 유튜브 레시피
  - 가정간편식 레시피

**수동모드 편집 기능 사용하기**

**LG ThinQ** 앱을 통해 제품의 수동모드를 변경할 수 있습니다.

- 1** **LG ThinQ** 앱에서 광파오븐을 선택한 후 **편집**을 누르세요.
- 2** 개인 취향에 맞게 순서를 변경하세요.
  - 기능의 순서변경/추가/삭제가 가능 합니다.
- 3** **저장**을 누르면 설정된 내용이 **LG ThinQ** 앱과 제품에 저장됩니다.

✔ **알아두기**

- 다음의 요리 모드는 삭제가 불가능합니다.
  - 전자레인지
  - 오븐
  - 에어프라이
  - 해동

**자동요리 취향맞춤 기능 사용하기**

**LG ThinQ** 앱을 통해 개인 취향에 맞는 레시피를 추천받을 수 있습니다.

- 1** **LG ThinQ** 앱에서 3단계 개인화 설문을 진행하세요.
  - 좋아하는 음식 테마
  - 알러지 혹은 기피하는 재료
  - 요리의 난이도
- 2** 설문을 통해 **LG ThinQ** 앱에서 사용자의 취향에 맞는 레시피를 추천합니다.
  - 추천된 레시피는 **LG ThinQ** 앱과 제품에 저장되며, **LG ThinQ** 앱을 통해 추가/삭제가 가능합니다.

✔ **알아두기**

- 설문을 건너뛸 경우 사용 빈도가 높은 자동요리 10개 메뉴가 자동으로 설정됩니다.
- 저장된 레시피는 **자동요리 - 취향맞춤**에서 확인할 수 있습니다.

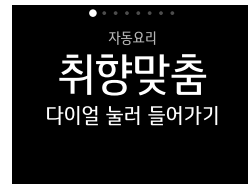

# 알아보기

## 광파오븐의 모습 살펴보기

제품이나 구성품의 모양은 모델에 따라 다를 수 있습니다.

### 앞면 및 내부

#### 앞면

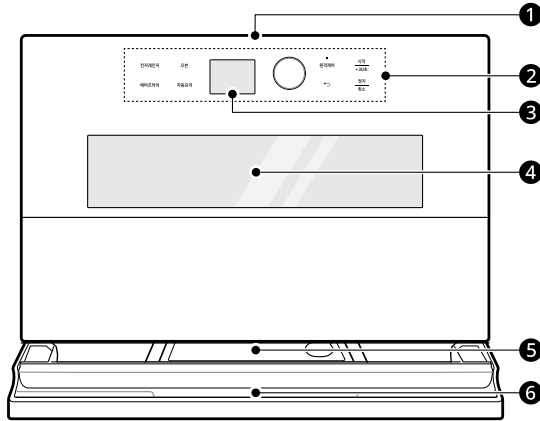

- ① 손잡이
- ② 조작부
- ③ 표시부
- ④ 투시창
- ⑤ 물통
- ⑥ 물받이

#### 내부

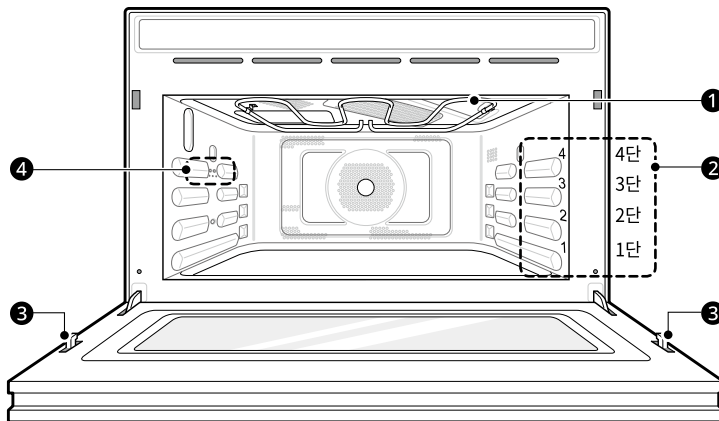

- ① 구이 히터
- ② 구성품(법랑접시, 구이전용 팬) 삽입 단 위치

③ 문 잠금 안전장치

④ 스팀 분사 위치

• 외관, 명칭, 기능은 모델에 따라 다를 수 있습니다.

구성품

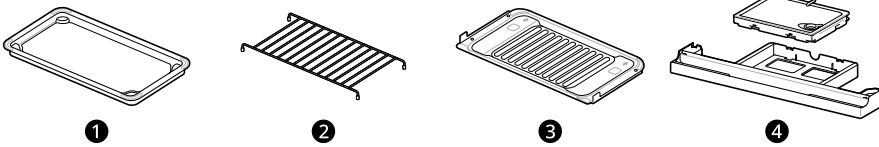

① 법랑접시 (1단, 2단, 3단 사용)

② 석쇠(조리실 바닥, 법랑접시 위)

③ 구이전용 팬 (4단 전용)





④ 물통, 물받이

• 요리안내책은 LG전자 홈페이지([www.lge.com](http://www.lge.com))>고객지원>스스로 해결>다운로드 센터 메뉴에서 모델명을 검색하면 다운받을 수 있습니다.

• 구성품은 모델에 따라 다를 수 있습니다.

구성품 사용하기

	조리 방식에 따라 설치		
	법랑접시 	석쇠 	구이전용 팬 
전자레인지	△	○	X
오븐	○	△	△
에어프라이	○	△	△
해동	△	○	X
구이	○	○	△
스팀(찜) 	○	△	X
식품건조	○	△	X

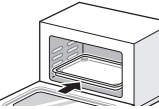
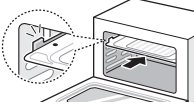
	조리 방식에 따라 설치		
	법랑접시 	석쇠 	구이전용 팬 
전자레인지, 자동요리	<p>원하는 요리를 선택하면 필요한 구성품(부속품)과 단 위치가 표시부에 나타납니다.</p> <div style="text-align: center;">  <p>부속품 사용 안내 바닥 계속하려면 다이얼을 돌려주세요</p> </div> <p>표시부에 요리에 대한 상세 정보가 표시됩니다.</p> <div style="text-align: center;">  <p>찜만두 15:00 0.3Kg 요리 중 다이얼 돌려 시간 변경</p> </div>		
사용 방법	 <ul style="list-style-type: none"> <li>1, 2, 3단 위치에서 사용 가능합니다.</li> <li>요리에 맞게 해당하는 단 위치에 잘 맞추어 넣으세요.</li> <li>법랑접시는 용기 중앙부를 잡고 꺼내세요.</li> </ul>	 <ul style="list-style-type: none"> <li><b>기능선택/조절</b> 다이얼-전자레인지 조리실 바닥에 석쇠를 놓고 사용하세요.</li> <li>요리 재료는 석쇠 위에 놓으세요. 석쇠 위의 왼편에 놓으면 좀 더 신속한 요리 결과를 얻을 수 있습니다.</li> </ul>	 <ul style="list-style-type: none"> <li>항상 4단 위치에서 단독으로 사용하세요.</li> <li>생선구이 또는 일부 자동메뉴 요리를 할 때 사용하세요.</li> <li>구이전용 팬은 용기 중앙부를 잡고 꺼내세요.</li> </ul>

- : 사용 가능
- △: 주의해서 사용
- X: 사용 불가

**⚠ 주의**

- 구이전용 팬은 반드시 **4단** 위치에서만 사용하세요. 다른 위치에서 사용할 경우 구이전용 팬의 손잡이 부분이 파손될 수 있습니다.
- 전자레인지 기능을 사용할 때 구이전용 팬을 사용하지 마세요. 사용하게 되면 요리 상태 저하 또는 구성품 변형 등의 원인이 됩니다.

**✔ 알아보기**

- 상세 요리 방법과 필요 구성품은 요리안내책을 참고하세요.
- 구성품을 잘못 사용하면 원하는 요리 결과를 얻지 못할 수 있습니다.
- 만족스러운 요리 결과를 얻기 위해 조리실과 법랑접시를 충분히 식힌 후 사용하세요.

## 제어창 사용하기

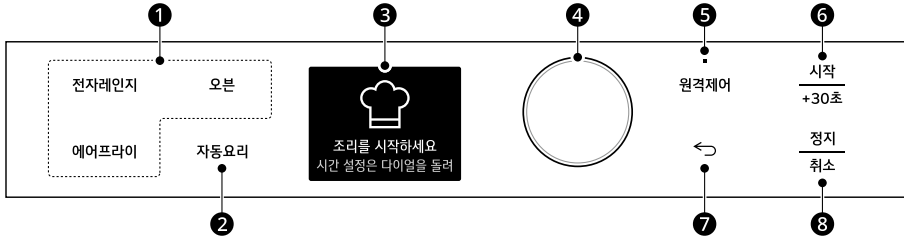

### 1 바로가기 버튼

- 전자레인지, 오븐, 에어프라이 수동요리를 바로 선택할 때 사용하세요.

### 2 자동요리 버튼

- 자동요리를 할 때 사용하세요.

### 3 표시부

- 현재 시간과 요리 모드, 요리 시간, 요리 사용 구성품 등을 알려줍니다.
- 가이드 문구가 표시부 하단에 표시됩니다.

### 4 기능선택/조절 다이얼

- 요리 메뉴를 선택하거나 요리 온도, 요리 시간, 조리량 등을 조절할 때 사용하세요.
- 원하는 기능을 선택하거나 요리를 시작할 때 누르세요.

#### Wi-Fi 기능

LG ThinQ 앱을 통해 제품에 Wi-Fi를 연결합니다.

- 제품을 켜고 **기능선택/조절** 다이얼을 돌려 설정을 선택하세요. 다이얼은 제어창에서 확인할 수 있습니다.
- 다이얼이나 **시작/+30초** 버튼을 누르세요.
- 기능선택/조절** 다이얼을 돌려 Wi-Fi를 선택하고 다이얼이나 **시작/+30초** 버튼을 누르세요.

Wi-Fi 기능이 켜지면 표시부의 Wi-Fi LED에 불이 들어옵니다.

- 자세한 내용은 LG ThinQ 사용하기를 참고하세요.

### 5 원격제어 버튼

- 원격제어는 Wi-Fi에 연결한 후 사용할 수 있습니다.
- 원격제어가 설정되어 있으면 **LG ThinQ** 앱에서 원격으로 오븐을 제어할 수 있습니다.

### 6 시작/+30초 버튼

- 원하는 기능을 선택한 후 요리를 시작할 때 사용하세요.
- 조리 시작 화면에서 **시작/+30초** 버튼을 누르면 수동으로 전자레인지 30초간 작동하는 간편 조리 기능을 사용할 수 있습니다.

### 7 이전 버튼

- 이전 화면으로 돌아갈 때 사용하세요.

### 8 정지/취소 버튼

- 작동 중인 기능을 일시정지하거나 취소할 때 사용하세요.
- 한 번 누르면 작동이 일시정지되며, 두 번 누르면 작동이 취소됩니다.

## 24 알아보기

---

### ✔️ **알아두기**

- 조리 시작 화면은 조리 시작 항목을 참조하세요.
-

# 사용하기

## 알아두면 좋은 정보

### 요리할 때 알아두기

#### 삶는 요리 (수동요리)

- 식품의 수분이 증발되지 않도록 랍이나 뚜껑을 씌워서 요리하세요. 랍을 너무 팽팽하게 씌우면 요리할 때 랍이 부풀어 오르면서 터질 수 있습니다. 랍사용은 전자레인지 기능에서만 할 수 있고, 랍을 느슨하게 씌우거나 구멍을 뚫어 사용하세요.
- 콩과 같이 마른 식품은 그릇에 물에 잠길 정도로 담아서 가열하세요.

#### 수동 요리

- 음식물의 상태에 따라 요리 상태가 균일하지 않을 수 있습니다. 요리 도중 음식물의 아래위를 잘 섞어 주거나 180도 돌려 좌우를 바꾼 다음 요리하면 더 골고루 잘 익힐 수 있습니다.

#### 연속 요리

- 음식을 연속하여 요리하는 경우에는 조리실에 남아있는 열때문에 요리가 잘 되지 않을 수 있습니다. 조리실 내부를 충분히 식힌 후 사용하세요.

### 알아두기

- 표시부에 '냉각 중/ 냉각이 끝나면 사용해주세요.' 화면이 나타날 경우 제품 안전을 위해 **기능선택/조절** 다이얼을 포함한 모든 버튼이 작동하지 않습니다. 제품 내부의 열기가 식은 후 제품이 정상적으로 작동되므로 안심하고 사용하세요.

### 주의

- 달걀을 프라이하거나 삶을 경우 파열의 우려가 있으므로 삼가하세요.
- 껍질이 단단한 열매(밤, 은행)는 파열될 수 있으니 열매에 칼자국을 깊이 낸 후 가열하세요.
- 생선이나 소시지 등은 껍질이 터질 수 있으므로 칼집을 여러 군데 내어 가열하세요.
- 플라스틱 용기로 된 컵라면은 용기가 녹을 수 있으므로 제품에서 조리하지 마세요.
- 고구마나 감자를 오랜 시간 가열하면 요리 중 터질 수 있습니다. 반드시 씻어서 물기를 닦은 후 칼집을 내어 가열하세요.
- 호빵이나 팝콘을 요리할 때는 요리 시간에 주의하세요.

### 스팀 요리할 때 알아두기

#### 스팀 요리 전에 알아두기

- 스팀 요리를 하기 전에는 물통을 깨끗이 씻은 후 물통에 물을 채우세요. (물통에 적혀 있는 주의 사항을 반드시 읽으세요.)

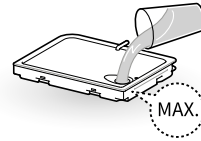

- 물받이에 물통을 결합한 후 제품에 물받이를 완전히 삽입하세요. (물받이가 완전히 삽입되지 않거나 물통에 물이 부족한 경우 공기가 빨려 들어가는 소리가 납니다.)

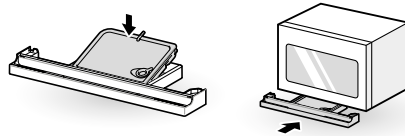

- 스팀 요리를 할 때 뜨거운 물은 사용하지 마세요. 물통이 변형되어 결합 또는 스팀 발생이 원활하지 않을 수 있습니다.



#### 스팀 요리 중에 알아두기

- 스팀 요리는 최소 2분 이상 설정하여 사용하세요. (2분 이하로 설정하면 스팀 효과가 적습니다.)

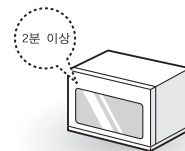

- 스팀 기능 작동 후 물 공급이 안 될 경우 멜로디와 함께 표시부에 **물보충 알림 화면**이 나타납니다. 이 경우 물통에 물이 부족한지 또는 물통이 완전히 삽입되었는지

확인하고, 반드시 **기능선택/조절** 다이얼이나 **시작/+30초** 버튼을 누르세요.

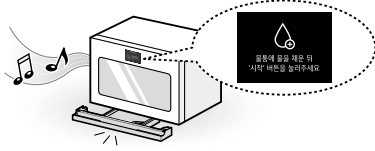

- 30분 이상 스팀 요리를 할 경우에는 물통에 물을 보충하세요.
- 스팀 사용량이 적은 일부 자동요리의 경우 멜로디와 물보충 알림 화면이 나타나지 않습니다.

**스팀 요리 후에 알아두기**

- 스팀 요리 종료 후에는 물통과 물받이의 물을 비우고, 다음 요리를 위해 깨끗이 씻으세요.

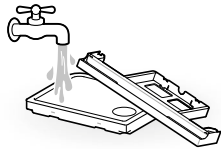

- 스팀 요리 종료 후에는 반드시 마른행주로 조리실 내부의 물기를 닦으세요.

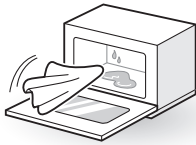

- 스팀 요리 종료 후에는 **기능선택/조절** 다이얼-**멀티클린-조리실 건조** 기능을 사용하여 조리실 내부에 남은 물기를 제거하세요.
- 생선 또는 육류를 요리하며 발생한 기름때의 제거는 **기능선택/조절** 다이얼-**멀티클린-스팀 청소** 기능을 이용하면 효과적입니다.
- 스팀 요리를 자주 하는 경우 물 속에 함유되어 있는 미네랄 성분이 조리실 내부에 하얀 침전물로 나타날 수 있지만, 인체에 무해합니다. 젖은 행주에 식초를 묻혀 닦으면 효과적으로 제거할 수 있습니다.



- 스팀 요리 진행 중 종료한 경우 스팀 발생기에 잔수가 남아 있을 수 있으므로 반드시 **기능선택/조절** 다이얼-**멀티클린-잔수 제거** 기능을 사용하세요.

**사용 가능한 용기**

	수동요리						
	전자레인지	오븐	에어프라이	해동	구이	스팀 (찜)	식품건조
도자기류	○	○	○	○	X	○	X
내열 유리 용기	○	○	○	○	X	○	X
120 °C까지 견디는 플라스틱 용기	○	X	X	○	X	X	X
일반 플라스틱 용기	X	X	X	X	X	X	X
일반 유리 용기	X	X	X	X	X	X	X
나무 또는 종이 용기	△	X	X	△	X	X	X
금선 또는 은선 무늬 용기	X	X	X	X	X	X	X
랩	○	X	X	○	X	X	X
비닐팩	○	X	X	○	X	X	X
알루미늄 포일	X	△	△	X	△	X	X
진공 전용 비닐	X	X	X	X	X	X	X

알루미늄 포일은 LG에서 제공된 '요리안내책'에 표시된 요리만 사용 가능합니다.

○: 사용 가능

△: 주의해서 사용

X: 사용 불가

**주의**

- 자동요리를 할 때는 요리안내책에 설명된 구성품이나 용기만 사용하세요.
- 뜨거운 용기를 갑자기 차갑게 하면 깨지거나 모양이 변형될 수 있습니다.
- 구이나 튀김 등 기름이 있는 음식에는 랩 또는 비닐팩을 사용하지 마세요.
- 기름기가 많은 음식은 기름종이를 사용하고, 빵 또는 튀김 요리 등을 살짝 데울 때는 키친타월을 덮어 짧은 시간 가열하세요.
- 종이 포일을 사용하면 화재가 발생할 수 있으므로 장시간 사용하지 마세요.
- 전자레인지로 조리하는 동안 음식과 음료를 위한 금속용기는 허용되지 않습니다.

- 제품 내부나 용기가 뜨거울 때 진공 전용 비닐을 사용하면 타거나 녹을 수 있으니 주의하세요.

내부의 열기가 식은 후 제품이 정상적으로 작동되므로 안심하고 사용하세요.

### Ⓢ 알아두기

- 랩은 음식물의 수분이 증발되지 않도록 뚜껑 대신 사용할 수 있습니다. 가열 중 부풀어 오르거나 음식에 달라붙는 것을 방지하기 위해 랩을 느슨하게 씌우거나 구멍을 뚫어 사용하세요. 전자레인지 사용 가능 표시를 확인하세요.
- 비닐팩은 짧은 시간 데치거나 삶는 데 사용하면 좋습니다. 데칠 때는 부풀어 오르지 않도록 구멍을 뚫으세요.

## 편의 기능

### 잠금

어린이가 마음대로 조작하여 발생할 수 있는 사고나 고장 등을 방지하기 위해 기능을 정지시키는 안전장치입니다.

- 설정 방법

1 **기능선택/조절** 다이얼을 돌려 **설정**을 선택합니다.

2 다이얼이나 **시작/+30초** 버튼을 누르세요.

3 다이얼을 돌려 **잠금**을 선택합니다.

4 다이얼이나 **시작/+30초** 버튼을 누르면 멜로디와 함께 잠금 기능이 설정됩니다. 잠금 기능 중 버튼을 누르면 잠금 상태 화면이 표시됩니다.

- 해제 방법

**정지/취소** 버튼을 약 3초간 누르면 잠금 기능이 해제됩니다.

### 잇음 방지

요리가 끝난 뒤 음식물을 꺼내도록 알려주는 기능입니다. 요리가 끝난 뒤 제품 문을 열지 않으면 5분 동안 1분 간격으로 멜로디가 울려 요리를 꺼내도록 알려줍니다.

### 자동 냉각

요리 종료 후 제품 내부 부품의 열기를 식혀주기 위해 약 5분 동안 냉각팬이 작동될 수 있습니다. (경우에 따라 냉각 시간이 늘어날 수 있습니다.)

- 표시부에 ‘냉각 중/ 냉각이 끝나면 사용해주세요.’ 화면이 나타날 경우 제품 안전을 위해 **기능선택/조절** 다이얼을 포함한 모든 버튼이 작동하지 않습니다. 제품

### 절전

요리 중이 아닌 상태로 5분이 지나면 실내등과 조작부가 자동으로 꺼지는 기능으로 전기를 절약할 수 있습니다.

- 아래 경우에 해당되면 절전 모드로 전환되어 표시부에 아무런 표시도 나타나지 않습니다. 이때 조작부의 아무 버튼이나 누르면 절전 모드가 해제되고 정상 작동됩니다.
  - 최초 전원인가 후 또는 절전 모드 해제 후 5분 동안 버튼 입력이 없는 경우
  - 요리 중에 제품 문을 열었다가 닫은 상태에서 5분 동안 조작부에 입력이 없는 경우
  - 설정 중인 기능을 완료하지 않은 상태에서 5분 동안 추가 입력을 하지 않는 경우
  - 냉각이 끝난 상태에서 5분 동안 추가 입력을 하지 않는 경우

### Ⓢ 알아두기

- 특정한 요리 중에는 최적의 요리 결과를 위하여 자동으로 참숯 히터의 온도가 변하면서 조리실 내부의 밝기가 변합니다. 고장이 아니므로 안심하고 사용하세요.
- Wi-Fi 설정 상태에서는 절전 모드가 작동하지 않습니다.

## 제품 사용하기

### 조리 시작

#### 처음 전원을 연결했다면

- 1 전원 플러그를 꽂으면 표시부에 벨소리와 함께 **ThinQ** 로고와 환영문구가 나타납니다.

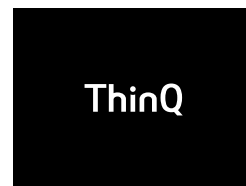

- 2 벨소리가 종료되고 조리 시작 아이콘이 표시되는 조리 시작 화면이 나타납니다.

- 이 화면이 표시되면 사용자가 원하는 기능을 선택하여 요리를 시작할 수 있습니다.



**시간 설정을 완료했다면**

조리 시작 화면에 설정된 시간이 나타납니다.

- 이 화면이 표시되면 사용자가 원하는 기능을 선택하여 요리를 시작할 수 있습니다.

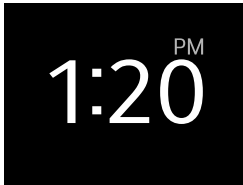

✔ **알아두기**

- 5분 동안 버튼 입력이 없는 경우, 표시부의 화면이 꺼지고 절전 상태로 전환됩니다.
- 시간을 설정한 후 전원 플러그를 뽑으면 시간이 초기화되어 조리 시작 화면에 시간 대신 조리 시작 아이콘이 표시됩니다.

**간편조리(전자레인지)**

간편하게 음식을 끓이거나 데우기를 하는 데 적합하고 음식물의 내부까지 고루 익혀주는 기능입니다.

**1분 30초간 요리하려면**

1 조리실 바닥에 석쇠를 놓은 후 그 위에 음식을 올려 두고 제품 문을 닫으세요.

2 시작/+30초 버튼을 세 번 누르세요.

- 자동으로 요리가 시작됩니다.
- 버튼을 누를 때마다 30초씩 올라가며 최대 99분 59초까지 올라갑니다.
- 요리 중에는 **기능선택/조절** 다이얼을 돌려 가열 시간을 조절할 수 있습니다.

✔ **알아두기**

- 간편조리는 **전자레인지** 기능으로 작동됩니다.

**수동요리**

**전자레인지 기능**

간편하게 음식을 끓이거나 데울 수 있습니다. 스팀을 추가하면 보다 촉촉하게 음식을 데울 수 있습니다.

**전자레인지 기능으로 5분간 작동시키려면**

- 음식물을 넣고 제품 문을 닫으세요.
- 기능선택/조절** 다이얼을 돌려 **전자레인지**를 선택하세요.



3 다이얼이나 **시작/+30초** 버튼을 누르세요.

4 표시부에 필요한 구성품(부속품)과 단 위치가 나타납니다.

- 약 3초 후 화면이 넘어갑니다. 또는 다이얼을 돌려 화면을 넘길 수 있습니다.



5 다이얼을 돌려 **05분**을 선택하세요.



6 다이얼이나 **시작/+30초** 버튼을 누르세요.

- 요리가 시작됩니다.
- 요리가 끝나면 표시부에 요리완료 화면이 나오고, 멜로디가 울리며 종료됩니다.

**⚠ 주의**

- 전자레인지 기능을 사용할 때는 석쇠를 조리실 바닥에 놓으세요.
- 전자레인지 버튼을 누르면 기능을 빠르게 선택할 수 있습니다.

**오븐 기능(예열하고 요리하기)**

히터에서 발생하는 열을 이용하여 음식물의 표면을 노릇하게 하면서 내부까지 서서히 요리하는 기능입니다.

오븐 기능으로 200℃로 예열한 후 20분간 요리하려면

1 기능선택/조절 다이얼을 돌려 오븐을 선택하세요.

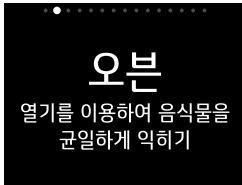

2 다이얼이나 시작/+30초 버튼을 누르세요.

3 다이얼을 돌려 200℃를 선택하세요.

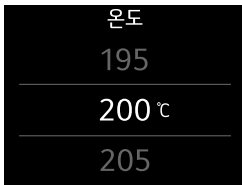

4 다이얼이나 시작/+30초 버튼을 누르세요.

5 예열이라는 문구가 화면에 나타납니다. 예열을 하려면 다이얼이나 시작/+30초 버튼을 누르세요.



6 예열이 시작됩니다. 표시부에 예열중이 나타납니다.

- 예열이 끝나면 멜로디가 울립니다.



7 조리실에 음식물을 넣으세요.

8 다이얼을 돌려 요리 시간을 20분에 맞추세요.



9 다이얼이나 시작/+30초 버튼을 누르세요.

- 요리가 시작됩니다.
- 요리가 끝나면 표시부에 요리완료 화면이 나오고, 멜로디가 울리며 종료됩니다.

**⚠ 주의**

- 오븐 기능은 주로 1단 위치에서 사용하세요.
- 요리 종료 후 범람접시, 석쇠, 구이전용 팬을 꺼낼 때는 반드시 조리용 장갑을 사용하고, 상단의 히터에 장갑이 닿지 않도록 주의하세요.

**✓ 알아두기**

- 상세 요리 방법과 사용 구성품은 요리안내책을 참고하세요.
- 오븐 버튼을 누르면 기능을 빠르게 선택할 수 있습니다.
- 예열 후 조리실에 음식물을 넣으세요.
- 예열 시간은 주변 온도 또는 전압 사정에 의해 차이가 있으므로, 예상보다 오래 걸릴 수도 있습니다.
- 작동 중 설정된 온도를 변경하려면 기능선택/조절 다이얼을 누르세요. 다이얼을 돌려 원하는 온도를 선택하고 다이얼을 한 번 더 누르세요.
- 요리 종료 후 제품 내부의 열기를 식혀주기 위해 냉각팬이 자동으로 작동할 수 있습니다. 고장이 아니므로 안심하고 사용하세요.

✔ **알아두기**

- 표시부에 ‘**냉각 중/ 냉각이 끝나면 사용해주세요.**’ 화면이 나타날 경우 제품 안전을 위해 **기능선택/조절** 다이얼을 포함한 모든 버튼이 작동하지 않습니다. 제품 내부의 열기가 식은 후 제품이 정상적으로 작동되므로 안심하고 사용하세요.

**오븐 기능(예열 없이 요리하기)**

오븐 기능으로 예열 없이 200 °C, 20분간 요리하려면

- 음식물을 넣고 제품 문을 닫으세요.
- 기능선택/조절** 다이얼을 돌려 **오븐**을 선택하세요.

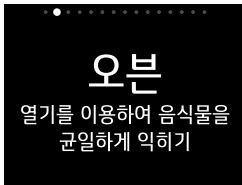

- 다이얼이나 **시작/+30초** 버튼을 누르세요.

- 다이얼을 돌려 **200 °C**를 선택하세요.

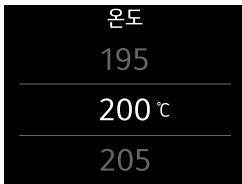

- 다이얼이나 **시작/+30초** 버튼을 누르세요.

- 다이얼을 돌려 요리 시간을 **20분**에 맞추세요.



- 다이얼이나 **시작/+30초** 버튼을 누르세요.

- 요리가 시작됩니다.
- 요리가 끝나면 표시부에 요리완료 화면이 나오고, 멜로디가 울리며 종료됩니다.

⚠ **주의**

- 오븐** 기능은 주로 1단 위치에서 사용하세요.
- 요리 종료 후 범랑접시, 석쇠, 구이전용 팬을 꺼낼 때는 반드시 조리용 장갑을 사용하고, 상단의 히터에 장갑이 닿지 않도록 주의하세요.

✔ **알아두기**

- 상세 요리 방법과 사용 구성품은 요리안내책을 참고하세요.
- 오븐** 버튼을 누르면 기능을 빠르게 선택할 수 있습니다.
- 작동 중 설정된 온도를 변경하려면 **기능선택/조절** 다이얼을 누르세요. 다이얼을 돌려 원하는 온도를 선택하고 다이얼을 한 번 더 누르세요.
- 요리 종료 후 제품 내부의 열기를 식혀주기 위해 냉각팬이 자동으로 작동할 수 있습니다. 고장이 아니므로 안심하고 사용하세요.
- 표시부에 ‘**냉각 중/ 냉각이 끝나면 사용해주세요.**’ 화면이 나타날 경우 제품 안전을 위해 **기능선택/조절** 다이얼을 포함한 모든 버튼이 작동하지 않습니다. 제품 내부의 열기가 식은 후 제품이 정상적으로 작동되므로 안심하고 사용하세요.

**에어프라이 기능(예열하고 요리하기)**

기름을 사용하지 않거나 소량 사용하여 음식 겉면을 바삭하게 익히는 기능입니다.

에어프라이 기능으로 200 °C로 예열한 후 15분간 요리하려면

- 기능선택/조절** 다이얼을 돌려 **에어프라이**를 선택하세요.

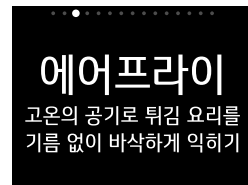

- 다이얼이나 **시작/+30초** 버튼을 누르세요.

3 다이얼을 돌려 200 °C를 선택하세요.



4 다이얼이나 시작/+30초 버튼을 누르세요.

5 예열이라는 문구가 화면에 나타납니다. 예열을 하려면 시작/+30초 버튼을 누르세요.



6 예열이 시작됩니다. 표시부에 예열중이 나타납니다.

- 예열이 끝나면 멜로디가 울립니다.



7 조리실에 음식물을 넣으세요.

8 다이얼을 돌려 요리 시간을 15분에 맞추세요.



9 다이얼이나 시작/+30초 버튼을 누르세요.

- 요리가 시작됩니다.
- 요리가 끝나면 표시부에 요리완료 화면이 나오고, 멜로디가 울리며 종료됩니다.

**⚠ 주의**

- 에어프라이 기능은 주로 범랑접시를 3단 위치에서 사용하세요.
- 요리 종료 후 범랑접시, 석쇠, 구이전용 팬을 꺼낼 때는 반드시 조리용 장갑을 사용하고, 상단의 히터에 장갑이 닿지 않도록 주의하세요.

**✓ 알아두기**

- 상세 요리 방법과 사용 구성품은 요리안내책을 참고하세요.
- 에어프라이 버튼을 누르면 기능을 빠르게 선택할 수 있습니다.
- 예열 후 조리실에 음식물을 넣으세요.
- 예열 시간은 주변 온도 또는 전압 사정에 의해 차이가 있으므로, 예상보다 오래 걸릴 수도 있습니다.
- 용기에 재료가 겹치지 않도록 놓고, 메뉴 별 요리 방법에 따라 요리 중간에 한 번 뒤집어 주면 더욱 균일하게 가열됩니다.
- 범랑접시 위에 기름을 약간 발라 요리하면, 요리 재료가 범랑접시에 달라붙는 것을 방지할 수 있습니다.
- 작동 중 설정된 온도를 변경하려면 기능선택/조절 다이얼을 누르세요. 다이얼을 돌려 원하는 온도를 선택하고 다이얼을 한 번 더 누르세요.
- 요리 종료 후 제품 내부의 열기를 식혀주기 위해 냉각팬이 자동으로 작동할 수 있습니다. 고장이 아니므로 안심하고 사용하세요.
- 표시부에 ‘냉각 중/ 냉각이 끝나면 사용해주세요.’ 화면이 나타날 경우 제품 안전을 위해 기능선택/조절 다이얼을 포함한 모든 버튼이 작동하지 않습니다. 제품 내부의 열기가 식은 후 제품이 정상적으로 작동되므로 안심하고 사용하세요.

**에어프라이 기능(예열 없이 요리하기)**

에어프라이 기능으로 예열 없이 200 °C, 15분간 요리하려면

- 1 음식물을 넣고 제품 문을 닫으세요.
- 2 기능선택/조절 다이얼을 돌려 에어프라이를 선택하세요.

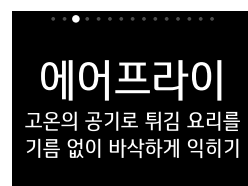

3 다이얼이나 시작/+30초 버튼을 누르세요.

4 다이얼을 돌려 200 °C를 선택하세요.



5 다이얼이나 시작/+30초 버튼을 누르세요.

6 다이얼을 돌려 요리 시간을 15분에 맞추세요.



7 다이얼이나 시작/+30초 버튼을 누르세요.

- 요리가 시작됩니다.
- 요리가 끝나면 표시부에 요리완료 화면이 나오고, 멜로디가 울리며 종료됩니다.

**⚠ 주의**

- 에어프라이 기능은 주로 법랑접시를 3단 위치에서 사용하세요.
- 요리 종료 후 법랑접시, 석쇠, 구이전용 팬을 꺼낼 때는 반드시 조리용 장갑을 사용하고, 상단의 히터에 장갑이 닿지 않도록 주의하세요.

**✓ 알아두기**

- 상세 요리 방법과 사용 구성품은 요리안내책을 참고하세요.
- 에어프라이 버튼을 누르면 기능을 빠르게 선택할 수 있습니다.
- 용기에 재료가 겹치지 않도록 놓고, 메뉴 별 요리 방법에 따라 요리 중간에 한 번 뒤집어 주면 더욱 균일하게 가열됩니다.
- 법랑접시 위에 기름을 약간 발라 요리하면, 요리 재료가 법랑접시에 달라붙는 것을 방지할 수 있습니다.
- 작동 중 설정된 온도를 변경하려면 기능선택/조절 다이얼을 누르세요. 다이얼을 돌려 원하는 온도를 선택하고 다이얼을 한 번 더 누르세요.
- 요리 종료 후 제품 내부의 열기를 식혀주기 위해 냉각팬이 자동으로 작동할 수 있습니다. 고장이 아니므로 안심하고 사용하세요.
- 표시부에 '냉각 중/ 냉각이 끝나면 사용해주세요.' 화면이 나타날 경우 제품 안전을 위해 기능선택/조절 다이얼을 포함한 모든 버튼이 작동하지 않습니다. 제품 내부의 열기가 식은 후 제품이 정상적으로 작동되므로 안심하고 사용하세요.

**에어프라이 수동 가이드**

- 예열 후 조리실에 음식물을 넣으세요.
- 요리의 양, 두께, 크기, 기호 등에 따라 온도와 시간을 조절하세요.

메뉴	조리량	온도	요리 시간	요리 방법
냉동 감자, 슈스트링	300 g	200 °C	13-15분	7분 후 뒤집으세요.
냉동 감자, 크링클컷	400 g	200 °C	13-15분	7분 후 뒤집으세요.
냉동 감자, 테이터 토츠	400 g	200 °C	13-15분	-
냉동 해쉬 브라운	600 g	200 °C	19-23분	17분 후 뒤집으세요.
냉동 어니언링	300 g	200 °C	9-13분	식품 표면에 기름을 바르세요.
냉동 버팔로링(개당 30-40 g)	500 g	190 °C	17-19분	-
냉동 순살 치킨(개당 15-30 g)	500 g	190 °C	17-19분	-

메뉴	조리량	온도	요리 시간	요리 방법
냉동 치킨너겟(개당 15-20 g)	400 g	200 °C	8-10분	4분 후 뒤집으세요.
냉동 만두(개당 15-40 g)	400 g	200 °C	15-17분	식품 표면에 기름을 바르세요. 15분 후 뒤집으세요.
냉동 미니 돈가스(개당 8-15 g)	400 g	200 °C	11-13분	-
냉동 생선가스(개당 45 g)	400 g	200 °C	23분	식품 표면에 기름을 바르세요. 15분 후 뒤집으세요.
냉동 피자(직경 24-25 cm)	300-400 g(1판)	200 °C	9-13분	-
냉동 피자, 미니 원형(직경 16 cm)	200-400 g(1-2판)	200 °C	9-13분	-
냉동 피자, 미니 사각(개당 80-100 g)	100-400 g(1-4개)	180-200 °C	5-8분	-

**해동 기능**

냉동 상태의 육류 또는 생선류 등을 녹이는 기능입니다.

**냉동된 쇠고기 0.6 kg을 녹이려면**

1 해동할 음식을 넣고 제품 문을 닫으세요.

2 기능선택/조절 다이얼을 돌려 **해동**을 선택하세요.

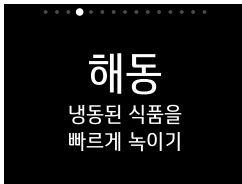

3 다이얼이나 **시작/+30초** 버튼을 누르세요.

4 표시부에 필요한 구성품(부속품)과 단 위치가 나타납니다.

- 약 3초 후 화면이 넘어갑니다. 또는 다이얼을 돌려 화면을 넘길 수 있습니다.



5 다이얼을 돌려 조리량 **0.6 kg**을 선택하세요.



6 다이얼이나 **시작/+30초** 버튼을 누르세요.

7 작동 중 멜로디와 함께 표시부에 뒤집기 화면이 나타나면 제품 문을 열고 음식을 뒤집으세요.

8 다이얼이나 **시작/+30초** 버튼을 누르세요.

- 해동이 끝나면 표시부에 요리완료 화면이 나오고, 멜로디가 울리며 종료됩니다.

**⚠ 주의**

- 해동 기능은 법랑접시 위에 석식을 놓고 1단 위치에서 사용하세요.
- 법랑접시를 충분히 식힌 후 해동하세요.

**스팀 전자레인지 기능**

스팀을 사용하여 보다 촉촉하게 음식을 데울 수 있습니다.

스팀 전자레인지 기능으로 5분간 작동시키려면

- 1 물통에 물을 채운 후, 물통과 물받이를 제품에 설치하세요.
- 2 음식물을 넣고 제품 문을 닫으세요.
- 3 기능선택/조절 다이얼을 돌려 스팀 전자레인지를 선택하세요.

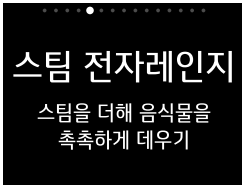

- 4 다이얼이나 시작/+30초 버튼을 누르세요.
- 5 표시부에 필요한 구성품(부속품)과 단 위치가 나타납니다.
  - 약 3초 후 화면이 넘어갑니다. 또는 다이얼을 돌려 화면을 넘길 수 있습니다.



- 6 다이얼을 돌려 05분을 선택하세요.



- 7 다이얼이나 시작/+30초 버튼을 누르세요.
  - 요리가 시작됩니다.
  - 요리가 끝나면 표시부에 요리완료 화면이 나오고, 멜로디가 울리며 종료됩니다.

**⚠ 주의**

- 스팀 전자레인지 기능을 사용할 때는 석쇠를 조리실 바닥에 놓으세요.

**✓ 알아두기**

- 상세 요리 방법과 사용 구성품은 요리안내책을 참고하세요.
- 스팀 요리 종료 후에는 반드시 마른행주로 조리실 내부의 물기를 닦으세요.
- 스팀 요리 종료 후에는 기능선택/조절 다이얼 - 멀티클린 - 조리실 건조 기능을 사용하여 조리실 내부에 남은 물기를 제거하세요.
- 스팀 요리 종료 후에는 물통과 물받이의 물을 비우고, 다음 요리를 위해 깨끗이 씻으세요.
- 요리 종료 후 제품 내부의 열기를 식혀주기 위해 냉각팬이 자동으로 작동할 수 있습니다. 고장이 아니므로 안심하고 사용하세요.
- 표시부에 '냉각 중/ 냉각이 끝나면 사용해주세요.' 화면이 나타날 경우 제품 안전을 위해 기능선택/조절 다이얼을 포함한 모든 버튼이 작동하지 않습니다. 제품 내부의 열기가 식은 후 제품이 정상적으로 작동되므로 안심하고 사용하세요.

**구이 기능**

제품 내부에 부착된 상단 히터의 열을 이용하여 음식물의 표면을 노릇노릇하게 구워주는 기능입니다. 두께가 얇은 요리에 적합하며, 두께가 두꺼운 요리는 전자레인지 기능으로 내부까지 익힌 후 겉만 노릇하고 바삭하게 만들 때 사용하세요.

**구이 기능으로 10분간 요리하려면**

- 1 음식물을 넣고 제품 문을 닫으세요.
- 2 기능선택/조절 다이얼을 돌려 구이를 선택하세요.

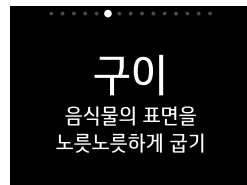

- 3 다이얼이나 시작/+30초 버튼을 누르세요.
- 4 다이얼을 돌려 10분을 선택하세요.



**5** 다이얼이나 **시작/+30초** 버튼을 누르세요.

- 요리가 시작됩니다.
- 요리가 끝나면 표시부에 요리완료 화면이 나오고, 멜로디가 울리며 종료됩니다.

**⚠ 주의**

- **구이** 기능은 구이전용 팬을 이용하여 주로 **4단** 위치에서 사용하세요.
- 요리 종료 후 범랑접시, 석쇠, 구이전용 팬을 꺼낼 때는 반드시 조리용 장갑을 사용하고, 상단의 히터에 장갑이 닿지 않도록 주의하세요.

**✔ 알아두기**

- 상세 요리 방법과 사용 구성품은 요리안내책을 참고하세요.
- **구이** 기능에서는 스팀 추가가 되지 않습니다.
- 요리 종료 후 제품 내부의 열기를 식혀주기 위해 냉각팬이 자동으로 작동할 수 있습니다. 고장이 아니므로 안심하고 사용하세요.
- 표시부에 **‘냉각 중/ 냉각이 끝나면 사용해주세요.’** 화면이 나타날 경우 제품 안전을 위해 **기능선택/조절** 다이얼을 포함한 모든 버튼이 작동하지 않습니다. 제품 내부의 열기가 식은 후 제품이 정상적으로 작동되므로 안심하고 사용하세요.

**스팀 오븐 기능(예열하고 요리하기)**

히터에서 발생하는 열을 이용하여 음식물의 표면을 노릇하게 하면서 내부까지 서서히 요리하는 기능입니다. 스팀을 사용하여 보다 촉촉하게 음식을 요리 할 수 있습니다.

**스팀 오븐 기능으로 200 °C로 예열한 후 20분간 요리하려면**

- 1** 물통에 물을 채운 후, 물통과 물받이를 제품에 설치하세요.
- 2** **기능선택/조절** 다이얼을 돌려 **스팀 오븐**을 선택하세요.

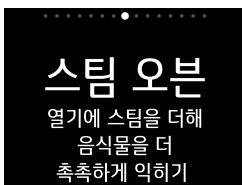

**3** 다이얼이나 **시작/+30초** 버튼을 누르세요.

**4** 다이얼을 돌려 **200 °C**를 선택하세요.



**5** 다이얼이나 **시작/+30초** 버튼을 누르세요.

**6** **예열**이라는 문구가 화면에 나타납니다. 예열을 하려면 다이얼이나 **시작/+30초** 버튼을 누르세요.



**7** 예열이 시작됩니다. 표시부에 예열중이 나타납니다.

- 예열이 끝나면 멜로디가 울립니다.



**8** 조리실에 음식을 넣으세요.

**9** 다이얼을 돌려 요리 시간을 **20분**에 맞추세요.



**10** 다이얼이나 **시작/+30초** 버튼을 누르세요.

- 요리가 시작됩니다.
- 요리가 끝나면 표시부에 요리완료 화면이 나오고, 멜로디가 울리며 종료됩니다.

**⚠ 주의**

- 스팀 오븐 기능은 주로 1단 위치에서 사용하세요.
- 요리 종료 후 범랑접시, 석쇠, 구이전용 팬을 꺼낼 때는 반드시 조리용 장갑을 사용하고, 상단의 히터에 장갑이 닿지 않도록 주의하세요.

**✔ 알아두기**

- 상세 요리 방법과 사용 구성품은 요리안내책을 참고하세요.
- 예열 후 조리실에 음식물을 넣으세요.
- 예열 시간은 주변 온도 또는 전압 사정에 의해 차이가 있으므로, 예상보다 오래 걸릴 수도 있습니다.
- 스팀 오븐 기능은 조리실 내부 온도가 설정 온도에 도달한 후에 스팀이 분사됩니다.
- 작동 중 설정된 온도를 변경하려면 **기능선택/조절** 다이얼을 누르세요. 다이얼을 돌려 원하는 온도를 선택하고 다이얼을 한 번 더 누르세요.
- 스팀 요리 종료 후에는 반드시 마른행주로 조리실 내부의 물기를 닦으세요.
- 스팀 요리 종료 후에는 **기능선택/조절** 다이얼 - **멀티클린 - 조리실 건조** 기능을 사용하여 조리실 내부에 남은 물기를 제거하세요.
- 스팀 요리 종료 후에는 물통과 물받이의 물을 비우고, 다음 요리를 위해 깨끗이 씻으세요.
- 요리 종료 후 제품 내부의 열기를 식혀주기 위해 냉각팬이 자동으로 작동할 수 있습니다. 고장이 아니므로 안심하고 사용하세요.
- 표시부에 **‘냉각 중/ 냉각이 끝나면 사용해주세요.’** 화면이 나타날 경우 제품 안전을 위해 **기능선택/조절** 다이얼을 포함한 모든 버튼이 작동하지 않습니다. 제품 내부의 열기가 식은 후 제품이 정상적으로 작동되므로 안심하고 사용하세요.

**스팀 오븐 기능(예열 없이 요리하기)**

스팀 오븐 기능으로 예열 없이 200℃, 20분간 요리하려면

- 1 물통에 물을 채운 후, 물통과 물받이를 제품에 설치하세요.
- 2 음식물을 넣고 제품 문을 닫으세요.

- 3 **기능선택/조절** 다이얼을 돌려 **스팀 오븐**을 선택하세요.

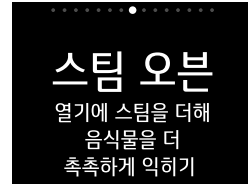

- 4 다이얼이나 **시작/+30초** 버튼을 누르세요.

- 5 다이얼을 돌려 **200℃**를 선택하세요.



- 6 다이얼이나 **시작/+30초** 버튼을 누르세요.

- 7 다이얼을 돌려 요리 시간을 **20분**에 맞추세요.



- 8 다이얼이나 **시작/+30초** 버튼을 누르세요.

- 요리가 시작됩니다.
- 요리가 끝나면 표시부에 요리완료 화면이 나오고, 멜로디가 울리며 종료됩니다.

**⚠ 주의**

- 스팀 오븐 기능은 주로 1단 위치에서 사용하세요.
- 요리 종료 후 범랑접시, 석쇠, 구이전용 팬을 꺼낼 때는 반드시 조리용 장갑을 사용하고, 상단의 히터에 장갑이 닿지 않도록 주의하세요.

**✔ 알아두기**

- 상세 요리 방법과 사용 구성품은 요리안내책을 참고하세요.

- **스팀 오븐** 기능은 조리실 내부 온도가 설정 온도에 도달한 후에 스팀이 분사됩니다.
- 작동 중 설정된 온도를 변경하려면 **기능선택/조절** 다이얼을 누르세요. 다이얼을 돌려 원하는 온도를 선택하고 다이얼을 한 번 더 누르세요.
- 스팀 요리 종료 후에는 반드시 마른행주로 조리실 내부의 물기를 닦으세요.
- 스팀 요리 종료 후에는 **기능선택/조절** 다이얼 - **멀티클린 - 조리실 건조** 기능을 사용하여 조리실 내부에 남은 물기를 제거하세요.
- 스팀 요리 종료 후에는 물통과 물받이의 물을 비우고, 다음 요리를 위해 깨끗이 씻으세요.
- 요리 종료 후 제품 내부의 열기를 식혀주기 위해 냉각팬이 자동으로 작동할 수 있습니다. 고장이 아니므로 안심하고 사용하세요.
- 표시부에 ‘**냉각 중/ 냉각이 끝나면 사용해주세요.**’ 화면이 나타날 경우 제품 안전을 위해 **기능선택/조절** 다이얼을 포함한 모든 버튼이 작동하지 않습니다. 제품 내부의 열기가 식은 후 제품이 정상적으로 작동되므로 안심하고 사용하세요.

### 스팀(찜) 기능

스팀을 이용하여 야채, 생선, 떡 등을 촉촉하게 요리하는 기능입니다.

#### 스팀(찜) 기능으로 10분간 요리하려면

- 1 물통에 물을 채운 후, 물통과 물받이를 제품에 설치하세요.
- 2 음식물을 넣고 제품 문을 닫으세요.
- 3 **기능선택/조절** 다이얼을 돌려 **스팀(찜)**을 선택하세요.

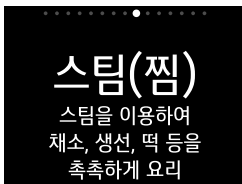

- 4 다이얼이나 **시작/+30초** 버튼을 누르세요.

- 5 다이얼을 돌려 요리 시간을 **10분**에 맞추세요.



- 6 다이얼이나 **시작/+30초** 버튼을 누르세요.

- 요리가 시작됩니다.
- 요리가 끝나면 표시부에 요리완료 화면이 나오고, 멜로디가 울리며 종료됩니다.

### ⚠ 주의

- 스팀 기능은 주로 **1단** 위치에서 사용하세요.
- 스팀 요리를 할 때는 정수된 물을 사용하세요.
- 요리 종료 후 범람접시, 석쇠를 꺼낼 때는 반드시 조리용 장갑을 사용하고, 상단의 히터에 장갑이 닿지 않도록 주의하세요.

### ✔ 알아두기

- 상세 요리 방법과 사용 구성품은 요리안내책을 참고하세요.
- 30분 이상 스팀 요리 시 30분 경과 후 물통에 물을 보충하세요.
- 스팀 요리 종료 후에는 반드시 마른행주로 조리실 내부의 물기를 닦으세요.
- 스팀 요리 종료 후에는 **기능선택/조절** 다이얼 - **멀티클린 - 조리실 건조** 기능을 사용하여 조리실 내부에 남은 물기를 제거하세요.
- 스팀 요리 종료 후에는 물통과 물받이의 물을 비우고, 다음 요리를 위해 깨끗이 씻으세요.
- 요리 종료 후 제품 내부의 열기를 식혀주기 위해 냉각팬이 자동으로 작동할 수 있습니다. 고장이 아니므로 안심하고 사용하세요.
- 표시부에 ‘**냉각 중/ 냉각이 끝나면 사용해주세요.**’ 화면이 나타날 경우 제품 안전을 위해 **기능선택/조절** 다이얼을 포함한 모든 버튼이 작동하지 않습니다. 제품 내부의 열기가 식은 후 제품이 정상적으로 작동되므로 안심하고 사용하세요.

### 발효 기능

제빵을 위한 반죽 발효, 요구르트 발효, 식혜 발효 등을 할 때 사용하는 기능입니다.

#### 발효를 40분간 하려면

1 음식을 넣고 제품 문을 닫으세요.

2 기능선택/조절 다이얼을 돌려 발효를 선택하세요.

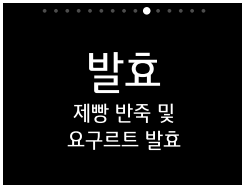

3 다이얼이나 시작/+30초 버튼을 누르세요.

4 다이얼을 돌려 요리 시간을 40분으로 설정하세요.

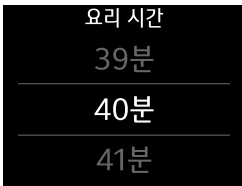

5 다이얼이나 시작/+30초 버튼을 누르세요.

- 요리가 시작됩니다.
- 발효가 끝나면 표시부에 요리완료 화면이 나오고, 멜로디가 울리며 종료됩니다.

**⚠ 주의**

- 발효 기능은 주로 1단 위치에서 사용하세요.
- 요리 종료 후 법랑접시, 석쇠, 구이전용 팬을 꺼낼 때는 반드시 조리용 장갑을 사용하고, 상단의 히터에 장갑이 닿지 않도록 주의하세요.
- 조리실 내부 온도가 높으면 발효가 잘 되지 않으므로 반드시 제품이 충분히 식은 후에 사용하세요.

**✔ 알아두기**

- 상세 요리 방법과 사용 구성품은 요리안내책을 참고하세요.

**식품건조 기능**

식품의 수분을 건조시켜 반건조 오징어, 무말랭이 등을 요리할 때 사용하는 기능입니다.

건조기능으로 70°C에서 4시간을 건조하려면

1 음식을 넣고 제품 문을 닫으세요.

2 기능선택/조절 다이얼을 돌려 식품건조를 선택하세요.



3 다이얼이나 시작/+30초 버튼을 누르세요.

4 다이얼을 돌려 요리 온도를 70°C로 설정하세요.



5 다이얼이나 시작/+30초 버튼을 누르세요.

6 다이얼을 돌려 요리 시간을 04시간으로 설정하세요.



7 다이얼이나 시작/+30초 버튼을 누르세요.

- 건조가 시작됩니다.
- 건조가 끝나면 표시부에 요리완료 화면이 나오고, 멜로디가 울리며 종료됩니다.

**⚠ 주의**

- 식품건조 기능은 법랑접시 단독으로 또는 법랑접시 위에 석쇠를 놓고 1단 위치에서 사용하세요.
- 키친 타일은 화재의 원인이 되므로 사용하지 마세요.
- 식품건조용 외의 용도로 사용할 경우 화재의 원인이 되므로, 식품건조용으로만 사용하세요. (잘못된 예: 의류, 종이류, 인형, 소형가전, 휴대용기기, 반려동물 등)

**✔ 알아두기**

- 연속으로 요리할 경우 조리실 내부를 충분히 식힌 후 사용하세요.

- 법랑접시 위에 내열 종이 포일을 깔고 건조하면, 요리 재료가 법랑접시에 달라붙는 것을 방지할 수 있습니다. (내열온도 220 °C 이상의 종이 포일을 사용하세요. 알루미늄 포일은 요리 재료가 달라붙을 수 있습니다.)
- 건조의 예: 기호에 따라 온도와 시간을 조절하여 건조하세요.

재료	조리량	온도	건조시간	요리 방법
나물류	200 g	70 °C	1-2 시간	고사리는 살짝 데친 후 건조하세요.
도토리묵	한모 (420 g)	70 °C	4-6 시간	1 cm 두께로 막대 썰기하여 건조하세요.
호박	270 g	70 °C	4 시간	5 mm 두께로 얇게 썰어 건조하세요.
고구마	3개 (300 g)	70 °C	2-3 시간	씻어서 찢 후에 5-10 mm 두께로 썰어 건조하세요.
버섯류	200 g	70 °C	2-3 시간	버섯은 줄기를 제거하고 5 mm 두께로 썰어 건조하세요.

- 작동 중 설정된 온도를 변경하려면 **기능선택/조절** 다이얼을 누르세요. 다이얼을 돌려 원하는 온도를 선택하고 다이얼을 한 번 더 누르세요.

### 스팀 발효 기능

스팀을 사용하여 제빵을 위한 반죽 발효 등을 할 때 사용하는 기능입니다.

#### 스팀 발효를 40분간 하려면

- 1 물통에 물을 채운 후, 물통과 물받이를 제품에 설치하세요.
- 2 음식물을 넣고 제품 문을 닫으세요.
- 3 **기능선택/조절** 다이얼을 돌려 **스팀 발효**를 선택하세요.



4 다이얼이나 **시작/+30초** 버튼을 누르세요.

5 다이얼을 돌려 요리 시간을 **40분**으로 설정하세요.



6 다이얼이나 **시작/+30초** 버튼을 누르세요.

- 요리가 시작됩니다.
- 발효가 끝나면 표시부에 요리완료 화면이 나오고, 멜로디가 울리며 종료됩니다.

### 주의

- **스팀 발효** 기능은 주로 **1단** 위치에서 사용하세요.
- 요리 종료 후 법랑접시, 석쇠, 구이전용 팬을 꺼낼 때는 반드시 조리용 장갑을 사용하고, 상단의 히터에 장갑이 닿지 않도록 주의하세요.
- 조리실 내부 온도가 높으면 발효가 잘 되지 않으므로 반드시 제품이 충분히 식은 후에 사용하세요.

### 알아두기

- 상세 요리 방법과 사용 구성품은 요리안내책을 참고하세요.
- 스팀 발효 종료 후에는 반드시 마른행주로 조리실 내부의 물기를 닦으세요.
- 스팀 요리 종료 후에는 **기능선택/조절** 다이얼 - **멀티클린 - 조리실 건조** 기능을 사용하여 조리실 내부에 남은 물기를 제거하세요.
- 스팀 발효 종료 후에는 물통과 물받이의 물을 비우고, 다음 요리를 위해 깨끗이 씻으세요.

## 자동요리

요리안내책을 참조하세요. 요리안내책은 LG전자 홈페이지([www.lge.com](http://www.lge.com))>고객지원>스스로해결>다운로드 센터 메뉴에서 모델명을 검색하거나 해당 링크 <https://gscs-b2c.lge.com/downloadFile?fileId=agSp5svn4kaJAGGUsZMD2w>에서 다운받을 수 있습니다.

### 에어프라이 자동메뉴

#### 냉동 크로켓 0.4 kg을 요리하려면

- 1 식용유를 살짝 바른 냉동 크로켓을 넣고 제품 문을 닫으세요.
- 2 **자동요리** 버튼을 누르세요.
- 3 **기능선택/조절** 다이얼을 돌려 **에어프라이**를 선택하세요.

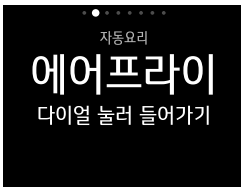

- 4 다이얼이나 **시작/+30초** 버튼을 누르세요.
- 5 다이얼을 돌려 **냉동 크로켓**을 선택하세요.

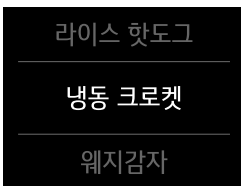

- 6 다이얼이나 **시작/+30초** 버튼을 누르세요.
- 7 표시부에 필요한 구성품(부속품)과 단 위치가 나타납니다.

- 약 3초 후 화면이 넘어갑니다. 또는 다이얼을 돌려 화면을 넘길 수 있습니다.



- 8 다이얼을 돌려 조리량 **0.4 kg**을 선택하세요.



- 스팀기능이 작동되는 자동요리의 경우 표시부에 스팀이 나타납니다. 물통에 물을 채워 설치하세요.
- 9 다이얼이나 **시작/+30초** 버튼을 누르세요.
    - 요리가 시작됩니다.
    - 일부 자동메뉴 요리 중 멜로디와 함께 표시부에 뒤집기 화면이 나타나면 제품 문을 열고 음식물을 뒤집으세요. 제품 문을 닫고 다이얼이나 **시작/+30초** 버튼을 누르세요.
    - 요리가 끝나면 표시부에 요리완료 화면이 나오고, 멜로디가 울리며 종료됩니다.

### 주의

- 알루미늄 포일을 사용하면 불꽃이 될 수 있으므로 주의하세요.
- 요리 중 음식물을 뒤집을 경우 기름이 튀어 화상을 입을 수 있으므로 주의하세요.
- 요리 종료 후 범랑접시, 석쇠, 구이전용 팬을 꺼낼 때는 반드시 조리용 장갑을 사용하고, 상단의 히터에 장갑이 닿지 않도록 주의하세요.

### 알아두기

- 상세 요리 방법과 사용 구성품은 요리안내책을 참고하세요.
- 요리 중에 **기능선택/조절** 다이얼을 돌려 가열 시간을 조절할 수 있습니다.
- 기름기가 많은 요리를 한 후에는 조리실 내부를 청소하세요.
- 스팀 요리 종료 후에는 반드시 마른행주로 조리실 내부의 물기를 닦으세요.

- 요리 종료 후 제품 내부의 열기를 식혀주기 위해 냉각팬이 자동으로 작동할 수 있습니다. 고장이 아니므로 안심하고 사용하세요.
- 표시부에 ‘냉각 중/ 냉각이 끝나면 사용해주세요.’ 화면이 나타날 경우 제품 안전을 위해 **기능선택/조절** 다이얼을 포함한 모든 버튼이 작동하지 않습니다. 제품 내부의 열기가 식은 후 제품이 정상적으로 작동되므로 안심하고 사용하세요.

- 약 3초 후 화면이 넘어갑니다. 또는 다이얼을 돌려 화면을 넘길 수 있습니다.



## 전자레인지 자동메뉴

### 국 2인분을 데우려면

- 1 국을 넣고 제품 문을 닫으세요.
- 2 **자동요리** 버튼을 누르세요.
- 3 **기능선택/조절** 다이얼을 돌려 **전자레인지**를 선택하세요.

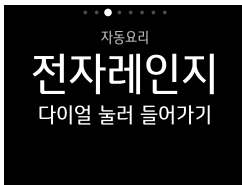

- 4 다이얼이나 **시작/+30초** 버튼을 누르세요.

- 5 다이얼을 돌려 **국 데우기**를 선택하세요.

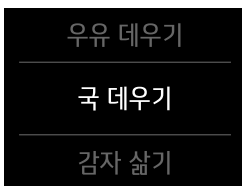

- 6 다이얼이나 **시작/+30초** 버튼을 누르세요.

- 7 표시부에 필요한 구성품(부속품)과 단 위치가 나타납니다.

- 8 다이얼을 돌려 조리량 **2인분**을 선택하세요.



- 9 다이얼이나 **시작/+30초** 버튼을 누르세요.

- 요리가 시작됩니다.
- 요리가 끝나면 표시부에 요리완료 화면이 나오고, 멜로디가 울리며 종료됩니다.

## 알아두기

- 상세 요리 방법과 사용 구성품은 요리안내책을 참고하세요.
- 요리 중에는 **기능선택/조절** 다이얼을 돌려 가열 시간을 조절할 수 있습니다.
- 요리 종료 후 제품 내부의 열기를 식혀주기 위해 냉각팬이 자동으로 작동할 수 있습니다. 고장이 아니므로 안심하고 사용하세요.
- 표시부에 ‘냉각 중/ 냉각이 끝나면 사용해주세요.’ 화면이 나타날 경우 제품 안전을 위해 **기능선택/조절** 다이얼을 포함한 모든 버튼이 작동하지 않습니다. 제품 내부의 열기가 식은 후 제품이 정상적으로 작동되므로 안심하고 사용하세요.

## 오븐 자동메뉴

### 냉동 피자 0.4 kg을 요리하려면

- 1 냉동 피자를 넣고 제품 문을 닫으세요.

- 2 **자동요리** 버튼을 누르세요.

3 기능선택/조절 다이얼을 돌려 **오븐**을 선택하세요.

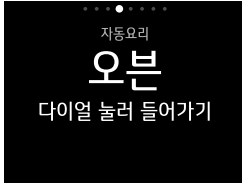

4 다이얼이나 **시작/+30초** 버튼을 누르세요.

5 다이얼을 돌려 **냉동 피자**를 선택하세요.



6 다이얼이나 **시작/+30초** 버튼을 누르세요.

7 표시부에 필요한 구성품(부속품)과 단 위치가 나타납니다.

- 약 3초 후 화면이 넘어갑니다. 또는 다이얼을 돌려 화면을 넘길 수 있습니다.



8 다이얼을 돌려 조리량 **0.4 kg**을 선택하세요.

- 스팀기능이 작동되는 자동요리의 경우 표시부에 스팀이 나타납니다. 물통에 물을 채워 설치하세요.



9 다이얼이나 **시작/+30초** 버튼을 누르세요.

- 요리가 시작됩니다.

- 일부 자동메뉴 요리 중 멜로디와 함께 표시부에 뒤집기 화면이 나타나면 제품 문을 열고 음식물을 뒤집으세요. 제품 문을 닫고 다이얼이나 **시작/+30초** 버튼을 누르세요.
- 요리가 끝나면 표시부에 요리완료 화면이 나오고, 멜로디가 울리며 종료됩니다.

**⚠ 주의**

- 껍질이 있는 통닭이나 고구마 등을 요리할 때는 오랜 시간 가열하면 내부 압력이 증가하여 터질 수 있으므로 반드시 칼집을 내어 요리하세요.
- 요리 중 음식물을 뒤집을 경우 기름이 튀어 화상을 입을 수 있으므로 주의하세요.
- 요리 종료 후 범랑접시, 석쇠, 구이전용 팬을 꺼낼 때는 반드시 조리용 장갑을 사용하고, 상단의 히터에 장갑이 닿지 않도록 주의하세요.
- 알루미늄 포일을 사용하면 불꽃이 될 수 있으므로 주의하세요.

**✓ 알아두기**

- 상세 요리 방법과 사용 구성품은 요리안내책을 참고하세요.
- 오븐 자동메뉴는 예열이 필요 없습니다.
- 요리 중에 **기능선택/조절** 다이얼을 돌려 가열 시간을 조절할 수 있습니다.
- 연속으로 요리할 경우 조리실 내부의 초기 온도에 따라 요리시간이 다를 수 있습니다.
- 기름기가 많은 요리를 한 후에는 조리실 내부를 청소하세요.
- 스팀 요리 종료 후에는 반드시 마른행주로 조리실 내부의 물기를 닦으세요.
- 스팀 요리 종료 후에는 **기능선택/조절** 다이얼 - **멀티클린 - 조리실 건조** 기능을 사용하여 조리실 내부에 남은 물기를 제거하세요.
- 스팀 요리 종료 후에는 물통과 물받이의 물을 비우고, 다음 요리를 위해 깨끗이 씻으세요.
- 요리 종료 후 제품 내부의 열기를 식혀주기 위해 냉각팬이 자동으로 작동할 수 있습니다. 고장이 아니므로 안심하고 사용하세요.
- 표시부에 **‘냉각 중/ 냉각이 끝나면 사용해주세요.’** 화면이 나타날 경우 제품 안전을 위해 **기능선택/조절** 다이얼을 포함한 모든 버튼이 작동하지 않습니다. 제품 내부의 열기가 식은 후 제품이 정상적으로 작동되므로 안심하고 사용하세요.

**토스트 자동메뉴  
피자토스트 4장을 요리하려면**

1 요리 재료를 넣고 제품 문을 닫으세요.

2 자동요리 버튼을 누르세요.

3 기능선택/조절 다이얼을 돌려 토스트를 선택하세요.

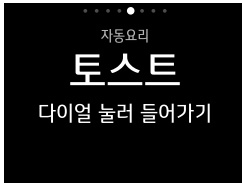

4 다이얼이나 시작/+30초 버튼을 누르세요.

5 다이얼을 돌려 피자토스트를 선택하세요.



6 다이얼이나 시작/+30초 버튼을 누르세요.

7 표시부에 필요한 구성품(부속품)과 단 위치가 나타납니다.

- 약 3초 후 화면이 넘어갑니다. 또는 다이얼을 돌려 화면을 넘길 수 있습니다.

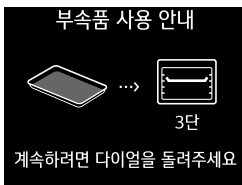

8 다이얼을 돌려 조리량 4장을 선택하세요.



- 스팀기능이 작동되는 자동요리의 경우 표시부에 스팀이 나타납니다. 물통에 물을 채워 설치하세요.

9 다이얼이나 시작/+30초 버튼을 누르세요.

- 요리가 시작됩니다.
- 일부 자동메뉴 요리 중 멜로디와 함께 표시부에 뒤집기 화면이 나타나면 제품 문을 열고 음식물을 뒤집으세요. 제품 문을 닫고 다이얼이나 시작/+30초 버튼을 누르세요.
- 요리가 끝나면 표시부에 요리완료 화면이 나오고, 멜로디가 울리며 종료됩니다.

### ⚠ 주의

- 요리 종료 후 구이전용 팬 또는 범랑접시를 꺼낼 때는 반드시 조리용 장갑을 사용하고, 상단의 히터에 장갑이 닿지 않도록 주의하세요.

### ✓ 알아두기

- 상세 요리 방법과 사용 구성품은 요리안내책을 참고하세요.
- 요리 중에 기능선택/조절 다이얼을 돌려 가열 시간을 조절할 수 있습니다.
- 연속으로 요리를 할 경우 조리실 내부의 초기 온도에 따라 요리 시간이 다를 수 있습니다.
- 요리 종료 후 제품 내부의 열기를 식혀주기 위해 냉각팬이 자동으로 작동할 수 있습니다. 고장이 아니므로 안심하고 사용하세요.
- 표시부에 '냉각 중/ 냉각이 끝나면 사용해주세요.' 화면이 나타날 경우 제품 안전을 위해 기능선택/조절 다이얼을 포함한 모든 버튼이 작동하지 않습니다. 제품 내부의 열기가 식은 후 제품이 정상적으로 작동되므로 안심하고 사용하세요.

### 구이 자동메뉴 조기 3마리를 요리하려면

1 손질된 조기를 넣고 제품 문을 닫으세요.

2 자동요리 버튼을 누르세요.

3 기능선택/조절 다이얼을 돌려 구이를 선택하세요.

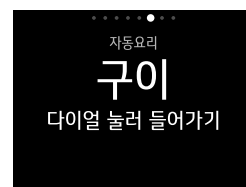

4 다이얼이나 시작/+30초 버튼을 누르세요.

5 다이얼을 돌려 조기구이를 선택하세요.



6 다이얼이나 시작/+30초 버튼을 누르세요.

7 표시부에 필요한 구성품(부속품)과 단 위치가 나타납니다.

- 약 3초 후 화면이 넘어갑니다. 또는 다이얼을 돌려 화면을 넘길 수 있습니다.



8 다이얼을 돌려 조리량 3마리를 선택하세요.



9 다이얼이나 시작/+30초 버튼을 누르세요.

- 요리가 시작됩니다.
- 일부 자동메뉴 요리 중 멜로디와 함께 표시부에 뒤집기 화면이 나타나면 제품 문을 열고 음식물을 뒤집으세요. 제품 문을 닫고 다이얼이나 시작/+30초 버튼을 누르세요.
- 요리가 끝나면 표시부에 요리완료 화면이 나오고, 멜로디가 울리며 종료됩니다.

**⚠ 주의**

- 요리 종료 후 구이전용 팬을 꺼낼 때는 반드시 조리용 장갑을 사용하고, 상단의 히터에 장갑이 닿지 않도록 주의하세요.

**✔ 알아두기**

- 상세 요리 방법과 사용 구성품은 요리안내책을 참고하세요.
- 기름기가 많은 생선(고등어, 꽁치 등)은 기름을 따로 바르지 않아도 됩니다.
- 기름기가 적은 생선(조기, 갈치, 삼치 등)은 구이전용 팬에 기름을 약간 바르고 생선 표면에도 기름을 고루 바르세요.
- 요리 시간은 생선의 크기나 신선도에 따라 달라질 수 있습니다.
- 생선을 구울 때 구이전용 팬에 표시된 식소다 홀 두 군데에 식소다를 1 작은 술씩 놓아 주면 비린내를 줄일 수 있습니다.

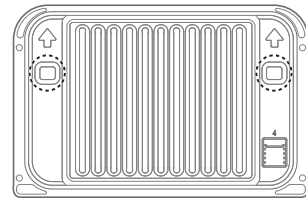

- 생선을 굽고 난 후 조리실 내부를 잘 닦아주어야 다음 요리를 할 때 냄새나 연기가 나지 않습니다.
- 요리 중에 기능선택/조절 다이얼을 돌려 가열 시간을 조절할 수 있습니다.
- 연속으로 요리를 할 경우 조리실 내부의 초기 온도에 따라 요리 시간이 다를 수 있습니다.
- 요리 종료 후 제품 내부의 열기를 식혀주기 위해 냉각팬이 자동으로 작동할 수 있습니다. 고장이 아니므로 안심하고 사용하세요.
- 표시부에 '냉각 중/냉각이 끝나면 사용해주세요.' 화면이 나타날 경우 제품 안전을 위해 기능선택/조절 다이얼을 포함한 모든 버튼이 작동하지 않습니다. 제품 내부의 열기가 식은 후 제품이 정상적으로 작동되므로 안심하고 사용하세요.

**스팀(찜) 자동메뉴  
고구마를 찌려면**

- 1 물통에 물을 채운 후, 물통과 물받이를 제품에 설치하세요.
- 2 고구마를 넣고 제품 문을 닫으세요.
- 3 자동요리 버튼을 누르세요.

4 기능선택/조절 다이얼을 돌려 스팀(찜)을 선택하세요.



5 다이얼이나 시작/+30초 버튼을 누르세요.

6 다이얼을 돌려 찜고구마를 선택하세요.

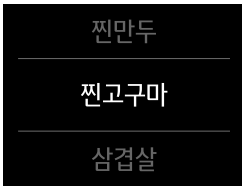

7 다이얼이나 시작/+30초 버튼을 누르세요.

8 표시부에 필요한 구성품(부속품)과 단 위치가 나타납니다.

- 약 3초 후 화면이 넘어갑니다. 또는 다이얼을 돌려 화면을 넘길 수 있습니다.



9 다이얼을 돌려 조리량 0.8 kg를 선택하세요.



10 다이얼이나 시작/+30초 버튼을 누르세요.

- 요리가 시작됩니다.
- 요리가 끝나면 표시부에 요리완료 화면이 나오고, 멜로디가 울리며 종료됩니다.

⚠ 주의

- 요리 종료 후 법랑접시, 석쇠, 구이전용 팬을 꺼낼 때는 반드시 조리용 장갑을 사용하고, 상단의 히터에 장갑이 닿지 않도록 주의하세요.

✔ 알아두기

- 상세 요리 방법과 사용 구성품은 요리안내책을 참고하세요.
- 요리 중에 기능선택/조절 다이얼을 돌려 가열 시간을 조절할 수 있습니다.
- 스팀 요리 종료 후에는 반드시 마른행주로 조리실 내부의 물기를 닦으세요.
- 스팀 요리 종료 후에는 기능선택/조절 다이얼 - 멀티클린 - 조리실 건조 기능을 사용하여 조리실 내부에 남은 물기를 제거하세요.
- 스팀 요리 종료 후에는 물통과 물받이의 물을 비우고, 다음 요리를 위해 깨끗이 씻으세요.
- 요리 종료 후 제품 내부의 열기를 식혀주기 위해 냉각팬이 자동으로 작동할 수 있습니다. 고장이 아니므로 안심하고 사용하세요.
- 표시부에 '냉각 중/냉각이 끝나면 사용해주세요.' 화면이 나타날 경우 제품 안전을 위해 기능선택/조절 다이얼을 포함한 모든 버튼이 작동하지 않습니다. 제품 내부의 열기가 식은 후 제품이 정상적으로 작동되므로 안심하고 사용하세요.

## 응용 조리

메뉴	조리량	구성품	단	요리 방법	요리 힌트
김 구이	4장	구이전용 팬	4	재료 : 김 4장, 참기름, 소금 약간 1) 김은 참기름을 바르고 소금을 뿌려 차곡차곡 포개어 구이전용 팬에 올리세요. 2) <b>구이</b> 기능으로 3분-3분 30초 정도 구우세요. 3) 30초 정도 남기고 한 번 뒤집으세요.	김 구이 요리 시 김이 쉽게 탈 수 있으므로 주의하세요.
깨볶기	100 g	구이전용 팬	4	재료 : 마른 깨 100 g 1) 깨는 깨끗한 물에 씻어 물기를 완전히 빼세요. 2) 구이전용 팬에 올리세요. 3) <b>구이</b> 기능으로 10-11분 정도 가열하세요. 4) 가열 시간의 1/2 정도 남기고 음식물을 휘저어 준 후 계속 가열하세요.	깨는 물기를 완전히 제거해야 고소하고 바삭바삭하게 볶아집니다.
쥐포 구이	2장	구이전용 팬	4	재료 : 쥐포 2장 1) 쥐포를 구이전용 팬에 겹치지 않도록 올린 후 <b>구이</b> 기능으로 4-5분 정도 구우세요. 2) 1분 정도 남기고 한 번 뒤집으세요.	쥐포의 두께와 종류에 따라 구워진 정도가 다를 수 있습니다.
햄 구이	200 g	구이전용 팬	4	재료 : 햄(스팸) 200 g (1캔) 1) 햄을 0.5-0.8 cm 두께로 자르세요. 2) 구이전용 팬에 겹치지 않도록 올린 후 <b>구이</b> 기능으로 11-12분 정도 구우세요. 3) 가열 시간의 2/3 경과 시점에서 한 번 뒤집으세요.	햄의 두께와 종류에 따라 구워진 정도가 다를 수 있습니다.
시판 오븐용 믹스	1개	법랑접시	1	재료 : 시판 오븐용 믹스 (쿠키, 머핀, 스폰지 케이크, 깨찰빵 등) 1) 포장에 설명된 조리방법을 참고하여 재료를 준비한 후 법랑접시에 올리세요. 2) 포장에 적혀있는 온도보다 10 °C 정도 낮추어 <b>오븐</b> 기능에서 구우세요.	오븐용 믹스가 아닐 경우 요리 결과가 다를 수 있습니다.
표고버섯 불리기	3장	석쇠	바닥	1) 표고버섯을 미지근한 물에 잠길 정도로 담으세요. 2) 표고버섯 3장을 <b>전자레인지</b> 기능으로 1분 30초-2분 30초 동안 가열하세요.	

메뉴	조리량	구성품	단	요리 방법	요리 힌트
콩 불리기	반컵 (4인분)	석쇠	바닥	1) 콩이 잠길 정도의 물을 부으세요. 2) <b>전자레인지</b> 기능으로 4분-7분 동안 가열하세요.	
건포도 불리기	100 g	석쇠	바닥	1) 건포도를 용기에 담고, 물이나 포도주를 뿌린 후 랍 또는 뚜껑을 씌우세요. 2) <b>전자레인지</b> 기능으로 30초-1분 동안 가열하세요.	
미역 예쁜 색 내기	100 g	석쇠	바닥	1) 불린 미역 100 g에 물 2컵을 부으세요. 2) <b>전자레인지</b> 기능으로 2분-3분 동안 가열하세요.	
음식 냄새 제거하기		석쇠	바닥	1) 물 반 컵과 레몬 2-3조각을 용기에 담으세요. 2) 용기를 조리실 바닥 중앙에 놓으세요. 3) <b>전자레인지</b> 기능으로 1분-2분 동안 가열하세요.	

**⚠ 주의**

- 요리 종료 후 범람접시, 석쇠, 구이전용 팬을 꺼낼 때는 반드시 조리용 장갑을 사용하고, 상단의 히터에 장갑이 닿지 않도록 주의하세요.

시간

오후 1시 20분을 설정하려면

1 기능선택/조절 다이얼을 돌려 **설정**을 선택하세요.



2 다이얼이나 **시작/+30초** 버튼을 누르세요.

3 다이얼을 돌려 **시간**을 선택하세요.

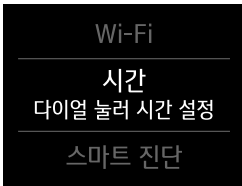

4 다이얼이나 **시작/+30초** 버튼을 누르세요.

- 시간에 진입합니다.



5 다이얼을 돌려 **1:00PM**을 선택하세요.



6 다이얼이나 **시작/+30초** 버튼을 누르세요.

- 시간이 설정됩니다.

7 다이얼을 돌려 **1:20PM**을 선택하세요.



8 다이얼이나 **시작/+30초** 버튼을 누르세요.

- 시간 설정이 완료되었습니다.

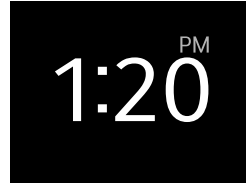

- 조리 시작 화면이 설정 시간으로 표시됩니다.

알아두기

- 시간을 설정한 후 전원이 끊어지면 전원을 연결하고 시간을 다시 설정해야 합니다.

# 고장 신고 전 확인하기

## 고장 진단하기

### 알아두기

- LG전자의 과실이 아닌 외부 요인(와이파이 사용 불가, 와이파이 연결 해제, 앱 스토어 정책 변경, 앱 사용 불가 등)에 의해 서비스가 중지될 수 있습니다.
- 고장 진단 기능은 사전 고지 없이 변경될 수 있으며, 현지 사정에 따라 서비스 방식이 다를 수 있습니다.

### LG ThinQ로 고장의 원인 진단하기

제품에 문제가 발생할 경우 **LG ThinQ**를 통해 스마트폰으로 데이터를 전송하여 문제를 진단할 수 있습니다.

- **LG ThinQ**를 실행한 후 메뉴의 스마트 진단을 선택하세요. **LG ThinQ**에서 안내하는 절차에 따라 제품을 진단하세요.

### 신호음으로 고장의 원인 진단하기

앱을 이용한 스마트 진단이 계속 실패하였을 경우, 앱에서 안내하는 소리로 진단 사용하기 버튼을 눌러 나타나는 안내에 따라주세요.

**1** 전원을 켜 후 **정지/취소** 버튼을 눌러주세요.

**2** 스마트폰을 표시부에 가져다 대세요.

- 스마트폰의 마이크가 표시부를 향하도록 하세요.

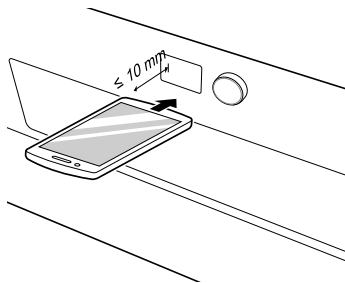

**3** 스마트 진단 기능을 실행하세요.

- **기능선택/조절** 다이얼을 돌려 **설정**을 선택하세요.
- 다이얼이나 **시작/+30초** 버튼을 누르세요.
- 다이얼을 돌려 **스마트 진단**을 선택하세요.
- 다이얼이나 **시작/+30초** 버튼을 누르면 멜로디와 함께 **스마트 진단**이 시작됩니다.

**4** 데이터 전송 중에는 스마트폰을 표시부에 계속 대고 있으세요.

- 데이터 전송음이 귀에 거슬릴 수 있으나 정확한 진단을 위해서는 전송음이 멈출 때까지 스마트폰을 표시부에서 떼지 마세요.

**5** 데이터 전송이 완료된 후 스마트 진단 결과가 **LG ThinQ** 앱에 나타납니다.

## 문제 해결하기

제품 사용 중 아래의 증상이 나타나면 다시 한번 확인해 주세요. 고장이 아닐 수 있습니다.

### 제품 작동

증상	원인 및 해결책
표시부에 화면이 나오지 않습니다.	<b>절전 모드가 설정되어 있나요?</b> <ul style="list-style-type: none"> <li>제품 문을 열거나 <b>정지/취소</b> 버튼을 누른 후 사용하세요.</li> </ul>
	<b>전원 플러그가 콘센트에서 빠져있나요?</b> <ul style="list-style-type: none"> <li>전원 플러그를 220V 콘센트에 바르게 연결하세요.</li> </ul>
조리실 실내등 또는 표시부가 꺼집니다.	<b>절전 모드가 설정되어 있나요?</b> <ul style="list-style-type: none"> <li>제품 문을 열거나 <b>정지/취소</b> 버튼을 누른 후 사용하세요.</li> </ul>
버튼을 눌러도 작동되지 않습니다.	<b>제품 문에 덮개 또는 이물질이 끼어 있나요?</b> <ul style="list-style-type: none"> <li>제품 문에서 덮개 또는 이물질을 제거하고, 제품 문을 닫은 후 버튼을 누르세요.</li> </ul>
	<b>잠금 기능이 설정되어 있나요?</b> <ul style="list-style-type: none"> <li><b>정지/취소</b> 버튼을 약 3초간 누르면 잠금 기능이 해제됩니다.</li> </ul>
제품이 작동할 때 옆으로 바람이 나옵니다.	<b>냉각팬이 작동되고 있나요?</b> <ul style="list-style-type: none"> <li>내부 전기 부품의 열기를 식혀주기 위해 냉각팬이 작동하여 바람이 나올 수 있습니다. 고장이 아니므로 안심하고 사용하세요.</li> <li>표시부에 '<b>냉각 중/냉각이 끝나면 사용해주세요.</b>' 화면이 나타날 경우 제품 안전을 위해 <b>기능선택/조절</b> 다이얼을 포함한 모든 버튼이 작동하지 않습니다. 제품 내부의 열기가 식은 후 제품이 정상적으로 작동되므로 안심하고 사용하세요.</li> </ul>
스팀 요리 후 제품 문을 열면 스팀이 나오고 물 끓는 소리가 납니다.	<b>요리가 끝나기 전에 제품 문을 열었나요?</b> <ul style="list-style-type: none"> <li>요리가 자동으로 종료되기 전에 제품 문을 열면, 스팀 발생기로부터 스팀이 나오고 물 끓는 소리가 날 수 있습니다. 요리가 완전히 종료된 후에 제품 문을 여세요. 스팀 요리가 종료되기 전에는 제품 문을 열지 마세요.</li> </ul>
문틈으로 증기가 셉니다.	<b>문틈에 이물질이 끼어 있나요?</b> <ul style="list-style-type: none"> <li>문틈에 이물질이 끼어 있다면 제거하세요.</li> <li>요리에 따라 스팀 사용량이 많은 경우에 증기가 셀 수 있습니다. 고장이 아니므로 안심하고 사용하세요.</li> </ul>
제품 문에서 물이 떨어져 바닥에 물이 고입니다.	<b>물받이가 제대로 설치되어 있나요?</b> <ul style="list-style-type: none"> <li>물받이를 제품 아래쪽으로 밀어서 완전히 삽입하세요. 다량의 스팀이 문틈 사이로 떨어져 물받이에 모이게 되어 있습니다.</li> </ul>
	<b>스팀 요리 후 물받이의 물을 비웠나요?</b> <ul style="list-style-type: none"> <li>스팀 요리 종료 후에는 물통과 물받이의 물을 비우고, 다음 요리를 위해 깨끗이 씻으세요.</li> </ul>
선택/시작/간편조리 버튼을 눌러도 작동하지 않습니다.	<b>제품 문이 제대로 닫혔나요?</b> <ul style="list-style-type: none"> <li>제품 문이 제대로 닫혀 있지 않은 상태로 <b>기능선택/조절</b> 다이얼이나 <b>시작/+30초</b> 버튼을 누르면 표시부에 '<b>문 열림 알림</b>' 화면이 나타납니다. 제품 문을 닫은 후 <b>기능선택/조절</b> 다이얼이나 <b>시작/+30초</b> 버튼을 누르세요.</li> <li>문틈에 이물질이 끼어 있는지 확인하세요. 문을 닫았는데도 제대로 작동하지 않으면 전원 플러그를 빼고 LG전자 서비스 센터(1544-7777)로 연락하세요.</li> </ul>

증상	원인 및 해결책
스팀이 나오지 않습니다.	<b>스팀 기능을 사용하는 요리인가요?</b> <ul style="list-style-type: none"> <li>자동요리 메뉴에 따라 스팀 기능이 시작되는 시간이 다릅니다. 오븐 요리와 같이 조리실 내부가 뜨거울 경우 스팀이 눈에 잘 보이지 않습니다. 조리실 내부에는 고온의 스팀이 있으므로 화상을 입지 않도록 주의하세요.</li> </ul>
	<b>스팀이 나오지 않나요?</b> <ul style="list-style-type: none"> <li>일부 자동요리는 스팀 사용량이 적을 수 있습니다. 이 경우 물보충 알림 화면이 나타나지 않고, 물보충 멜로디가 울리지 않습니다. 사용 전에 물통의 물의 양과 물통 삽입 여부를 확인하세요.</li> </ul>

요리

증상	원인 및 해결책
조리실 내부에서 연기나 약취가 납니다.	<b>음식물 찌꺼기 또는 기름 등이 조리실 내부에 붙어 있나요?</b> <ul style="list-style-type: none"> <li>이물질을 제거하고 항상 깨끗이 청소하세요.</li> <li>기능선택/조절 다이얼-멀티클린-탈취 기능을 사용하세요.</li> </ul>
제품에서 냄새가 납니다.	<b>제품을 처음 사용하였나요?</b> <ul style="list-style-type: none"> <li>제품을 처음 사용하면 (특히 히터를 사용하여 가열할 때) 내부 부품이 가열되면서 타는 냄새가 나거나 소리가 날 수 있습니다. 고장이 아니므로 안심하고 사용하세요.</li> <li>기능선택/조절 다이얼-멀티클린-탈취 기능을 5-10분 사용하면 초기 냄새가 빨리 없어집니다.</li> </ul>
요리 중 또는 요리 후 제품 문이나 표시부에 습기가 생깁니다.	<b>요리 완료 후 음식물을 꺼내었나요?</b> <ul style="list-style-type: none"> <li>요리 완료 후 음식물을 꺼내지 않고 방치하면 습기가 찰 수 있으므로 요리가 끝나면 음식물을 꺼내고 제품 문을 열어주세요.</li> </ul>
달걀찜을 요리할 때 음식이 튀입니다.	<b>음식물을 잘 섞었나요?</b> <ul style="list-style-type: none"> <li>소금과 물이 잘 섞이지 않으면 음식이 끓어 넘칠 수 있으므로 충분히 저으세요.</li> </ul>
	<b>용기가 작거나 요리할 때 덮개를 씌웠나요?</b> <ul style="list-style-type: none"> <li>적당한 크기의 내열 용기에 담아 랩을 씌우세요.</li> </ul>
요리할 때 랩이 터집니다.	<b>랩이 팽팽하게 덮여있나요?</b> <ul style="list-style-type: none"> <li>랩을 너무 팽팽하게 씌우면 조리할 때 랩이 부풀어 오르면서 터질 수 있습니다. 랩을 느슨하게 씌우거나 구멍을 뚫으세요.</li> </ul>
요리 중에 불꽃이 일어납니다.	<b>요리할 때 알루미늄 포일, 금속성의 용기, 금선 또는 은선이 있는 용기를 사용하였나요?</b> <ul style="list-style-type: none"> <li>알루미늄 포일, 금속성의 용기, 금선 또는 은선이 있는 용기를 사용하면 불꽃이 일어날 수 있습니다. 사용하지 마세요.</li> </ul>
요리 상태가 좋지 않습니다.	<b>알맞은 용기와 구성품을 사용하였나요?</b> <ul style="list-style-type: none"> <li>알맞은 용기와 구성품을 올바르게 사용하세요.</li> <li>요리 상태에 따라 요리 시간을 적절히 조절하세요.</li> </ul>
해동할 때 고기가 덜 해동되거나, 익는 부분이 있습니다.	<b>랩 또는 비닐을 씌운 채로 해동하였나요?</b> <ul style="list-style-type: none"> <li>랩 또는 비닐을 씌우고 해동하면 익는 부위가 생길 수 있으므로 되도록이면 랩 또는 비닐을 벗기고 내열 접시에 올린 후 해동하는 것이 좋습니다.</li> <li>해동은 법랑 접시 위에 석쇠를 올려놓고 1단 위치에서 사용하세요.</li> </ul>
스팀 요리 후 조리실 내부에 하얀 침전물이 있습니다.	<b>스팀 요리를 하였나요?</b> <ul style="list-style-type: none"> <li>스팀 요리를 할 때 물에 녹아있는 미네랄 성분이 남아 있는 것입니다. 정수된 물을 사용하고, 조리실 내부에 하얀 침전물이 남으면 스펀지로 닦으세요.</li> </ul>

소음

증상	원인 및 해결책
요리 종료 후 소음이 들립니다.	<p><b>냉각팬이 작동되고 있나요?</b></p> <ul style="list-style-type: none"> <li>요리 종료 후 제품 내부의 열기를 식혀주기 위해 냉각팬이 일정 시간 동안 자동 회전하는 경우가 있습니다. 고장이 아니므로 안심하고 사용하세요.</li> <li>표시부에 '냉각 중/ 냉각이 끝나면 사용해주세요.' 화면이 나타날 경우 제품 안전을 위해 <b>기능선택/조절</b> 다이얼을 포함한 모든 버튼이 작동하지 않습니다. 제품 내부의 열기가 식은 후 제품이 정상적으로 작동되므로 안심하고 사용하세요.</li> </ul>
음식물을 데울 때 소리가 납니다.	<p><b>오징어 또는 쥐포를 구울 때나 생선을 데울 때 "딱딱" 소리가 나나요?</b></p> <ul style="list-style-type: none"> <li>음식물이 익거나 데워지면서 나는 소리이므로 안심하고 사용하세요.</li> </ul>
스팀 요리 중에 제품 왼쪽에서 소리가 납니다.	<p><b>물통에 물이 부족하지 않나요?</b></p> <ul style="list-style-type: none"> <li>물통에 물이 충분하지 또는 물통이 완전히 삽입되었는지 확인하세요.</li> <li>스팀 발생기에서 물이 끓는 소리입니다. 고장이 아니므로 안심하고 사용하세요.</li> </ul>
제품 하단부 물통 근처에서 소리가 납니다.	<p><b>물 또는 공기가 빨리 들어가는 소리인가요?</b></p> <ul style="list-style-type: none"> <li>물통이 없거나 물통에 물이 없는 상태에서 스팀 발생기로 공기가 빨리 들어가는 소리입니다. 고장이 아니므로 안심하고 사용하세요.</li> <li>물통에 물을 채우고, 물통을 설치한 후에 <b>기능선택/조절</b> 다이얼이나 <b>시작/+30초</b> 버튼을 누르세요.</li> </ul>
이상한 소리가 납니다.	<p><b>표시부에 에러 메시지가 표시되나요?</b></p> <ul style="list-style-type: none"> <li>제품에 이상이 있다는 표시입니다. 전원 플러그를 빼고 LG전자 서비스 센터(1544-7777)로 연락하세요.</li> </ul>

Wi-Fi 관련

증상	원인 및 해결책
가전제품과 스마트폰을 Wi-Fi로 연결할 수 없어요.	<p><b>스마트폰에 연결된 Wi-Fi 비밀번호가 맞지 않나요?</b></p> <ul style="list-style-type: none"> <li>스마트폰 Wi-Fi 설정 메뉴에서 사용 중인 Wi-Fi 신호를 찾아 '네트워크 지우기'를 선택한 후 제품 등록을 처음부터 진행하세요.</li> </ul>
	<p><b>스마트폰의 자동 네트워크 연결 기능이 설정되어 있나요?</b></p> <ul style="list-style-type: none"> <li>스마트폰의 Wi-Fi 설정 내의 고급 항목(더보기)에서 '모바일 데이터 자동 전환', '스마트 네트워크 전환', '패스포인트', '인터넷 사용 불가' 항목이 있다면 설정을 해제하세요. 단, 제조사/통신사마다 항목 이름이 다를 수 있습니다.</li> </ul>
	<p><b>스마트폰의 모바일 데이터를 사용 중인가요?</b></p> <ul style="list-style-type: none"> <li>스마트폰의 모바일 데이터를 끄고, Wi-Fi로 제품을 등록하세요.</li> </ul>
	<p><b>구형 무선 공유기를 사용 중인가요?</b></p> <ul style="list-style-type: none"> <li>구형 무선 공유기*1의 이름이나 비밀번호에 한글 또는 한글+한자키 조합의 특수문자(★, □, ■, ♥ 등)가 포함되어 있으면 제품을 무선 공유기에 연결할 수 없습니다. 와이파이 이름과 비밀번호는 반드시 영문이나 숫자, 혹은 영문과 숫자 조합으로 설정하세요.</li> </ul> <p>*1 구형 무선 공유기는 유니코드(전 세계의 모든 문자를 다루도록 설계된 표준 문자 전산 처리 방식) UTF-8을 지원하지 않는 공유기입니다.</p>
	<p><b>무선 공유기 주파수가 2.4 GHz 인가요?</b></p> <ul style="list-style-type: none"> <li>제품 연결 시 2.4 GHz 네트워크만 지원합니다. 5 GHz 네트워크는 지원하지 않습니다. 공유기 주파수를 확인하려면 통신사 또는 공유기 제조사에 문의하세요.</li> </ul>

증상	원인 및 해결책
<b>가전제품과 스마트폰을 Wi-Fi로 연결할 수 없어요.</b>	<b>가전제품과 공유기가 멀리 떨어져 있나요?</b> <ul style="list-style-type: none"> <li>• 가전제품과 공유기 사이 거리가 먼 경우 신호가 약해 접속이 원활하지 않을 수 있습니다. 공유기 위치를 이동하여 제품과 가까운 거리를 유지하세요.</li> </ul>

### 주파수 간섭

전자레인지 작동 중에 라디오, TV, 무선 랜, 블루투스, 의료기기, 무선기기 등 전자레인지와 같은 주파수를 사용하는 제품을 사용하면 제품에 간섭이 발생할 수 있습니다. 이러한 간섭은 전자레인지나 제품에 문제가 있는 것이 아니며, 고장이 아니므로 안심하고 사용하세요. 단, 의료기기 작동에 간섭을 줄 수 있으므로 사용에 주의하세요.

## 제품 보증서 보기

### 제품 보증서

#### 품질 보증 기간

- 고객에게는 제품 사용 중 발생한 고장에 대하여 1년 동안 무상 서비스를 받을 수 있는 소중한 권리가 있습니다. 본 제품은 대한민국에서만 품질 보증 기간 내 무상 서비스가 가능합니다.

모델명:	<ul style="list-style-type: none"> <li>• 품질 보증 기간: 1년</li> </ul>
구입일:	<ul style="list-style-type: none"> <li>• 인버터 미적용 제품의 마그네트론 무상 보증 기간: 3년</li> <li>• 부품 보유 기간: 7년(제조 일자를 기준으로 기산합니다.)</li> <li>• 인버터 적용 제품의 마그네트론 무상 보증 기간 : 10년</li> <li>• 인버터 적용 제품의 마그네트론 무상 보증 부품 보유기간 : 10년 (제조일자 기준)             <ul style="list-style-type: none"> <li>- 무상 보증 부품의 범위: Inverter MGT의 구성품이나 해당 기능구현을 위해 필수적인 부품에 한정함.</li> <li>- 제품 품질보증기간 경과 후, 10년 무상보증 부품을 보유하고 있지 않아 수리가 불가능한 경우 해당 부품은 구입가 100%로 환급되며, 제품은 정액 감가상각한 잔여 금액에 구입가의 5~10%를 가산하여 환급함. (감가상각 방법 및 가산금은 구입시점의 소비자분쟁해결기준에 따라 변경될 수 있음)</li> </ul> </li> </ul>

수리를 의뢰할 때는 구입일자가 기재된 본 보증서를 제시해야 충분한 서비스를 받을 수 있으므로 잘 보관하세요.

- 본 제품에 대한 품질 보증은 보증서에 기재된 내용으로 보증 혜택을 받습니다.
- 품질 보증 기간은 구입일로부터 산정되므로 구입 일자를 기재 받으시기 바랍니다. (구입 일자 확인이 안 될 경우 제조 연월일 또는 수입 통관 일자를 기준으로 3개월이 지난 날로부터 품질 보증 기간을 적용합니다.)
- 가정용 이외의 용도로 사용할 경우에는 무상 보증이 불가하며, 비정상적인 환경에서 사용할 경우에는 품질 보증 기간을 50% 단축하여 적용합니다.
  - 무상 보증이 적용되지 않는 경우: 영업 용도, 산업 용도, 연구/실험 용도
  - 품질 보증 기간을 50% 단축하여 적용하는 경우: 조리 외 습기 말리기 등으로 사용하는 경우
- 이 보증서는 재발행되지 않습니다.
- 별도 계약에 의한 공급(조달, HOST, 단일용품 등)일 경우에는 주계약에 따라 보증 내용을 적용합니다.

# LG전자(주)

## 소비자 분쟁 해결 기준

### 기준 안내

	소비자 피해 유형	보상 내역	
		보증 기간 이내	보증 기간 경과 후
정상적인 사용 상태에서 자연 발생한 성능상, 기능상 고장	구입 10일 이내에 중요한 수리를 요하는 경우	제품 교환 또는 구입가 환불	유상 수리
	구입 1개월 이내에 중요 부품에 수리를 요하는 경우	제품 교환 또는 무상 수리	
	교환된 제품이 1개월 이내에 중요한 수리를 요하는 경우	구입가 환불	
	교환 불가능한 경우		
	하자가 발생한 경우	무상 수리	
	동일하자에 대하여 수리했으나 고장이 재발한 경우 (3회째)	제품 교환 또는 구입가 환불	정액 감가상각 금액에 구입가 10% 가산하여 환불
	여러 부위의 고장으로 총 4회 수리받았으나 고장이 재발한 경우 (5회째)		
	수리가 불가능한 경우		
	수리용 부품을 보유하고 있지 않아 수리가 불가능한 경우	정액 감가상각 금액에 10%를 가산하여 환불	
	소비자가 수리 의뢰한 제품을 사업자가 분실한 경우 또는 1개월 이상 미 인도 시		
제품 구입 후 운송이나 설치 중에 피해가 발생한 경우	제품 교환	-	
소비자의 고의, 과실에 의한 성능상, 기능상 고장	수리가 가능한 경우	유상 수리	유상 수리
	수리가 불가능한 경우	유상 수리에 해당하는 금액 징수 후 제품 교환	-
<ul style="list-style-type: none"> <li>천재지변(화재, 연해, 가스 폭발, 지진, 풍수해 등)에 의해 고장이 발생한 경우</li> <li>사용전원의 이상 및 접속기기의 불량으로 인하여 고장이 발생한 경우</li> <li>LG전자 서비스 센터 또는 인가된 서비스 지정점이 아닌 곳에서 수리 또는 개조하여 고장이 발생한 경우</li> <li>사용상 정상 마모되는 소모성 부품을 교환하는 경우</li> <li>기타 제품 자체의 하자가 아니라 외부 원인으로 고장이 발생한 경우</li> </ul>	유상 수리	유상 수리	

- 상기 품질 보증 기간 및 보상 기준은 공정거래위원회 고시 소비자분쟁 해결기준에 의거합니다.
- 명시되지 않은 사항은 소비자분쟁 해결기준에 따릅니다.
- 제품 고장이 아닌 경우 서비스 비용이 부과될 수 있으므로 반드시 사용설명서를 읽어주세요.
- 수리 시 교체하는 부품은 기존 부품과 다른 원산지나 제조사의 부품이 적용될 수 있고, 새로운 부품이 아닐 수도 있으나 정상적으로 작동되며 기능상으로 동등한 부품이 사용됩니다. 제품에 사용되는 부품 중 일부는 제조한 국가와는 다른 국가에서 생산된 제품이 사용될 수 있습니다.

## 고객이 비용을 내야 하는 유상 서비스에 대한 책임

### 유상 서비스 책임 안내

LG전자에 서비스를 신청할 때 아래와 같은 경우에는 품질 보증 기간이라도 소비자가 따로 비용을 내야 합니다.

- 제품 내부에 장난감 또는 음료와 같은 이물질이 들어가 고장이 발생한 경우
- 제품 또는 부속품을 떨어뜨리는 등 충격으로 인한 제품 파손 또는 기능상 고장이 발생한 경우
- 고객의 부주의 또는 시너(신나), 벤젠 등과 같은 유기 용제에 의해 제품 외관이 손상되거나 변형된 경우
- LG전자 정품이 아닌 부품 및 액세서리(정수 필터 등)를 사용하여 제품 고장이 발생한 경우 (LG전자 정품은 가까운 LG전자 서비스 센터에서 구입해주세요.)
- 사용상 정상 마모되는 소모성 부품을 교환하는 경우
- 사용 전압을 잘못 선택하여 제품 고장이 발생한 경우
- 고객이 제품을 임의로 분해하여 부속품이 분실되거나 파손된 경우
- 제품 기능 설명 또는 분해 없이 간단히 조정만 하는 경우
- LG전자 사용설명서 내에 ‘안전을 위한 주의 사항’을 지키지 않아 고장이 발생한 경우 (‘안전을 위한 주의 사항’을 잘 지키면 제품을 오래 사용할 수 있습니다.)
- 낙뢰, 화재, 풍수해, 염해, 가스 폭발, 지진 등과 같은 천재지변에 의해 고장이 발생한 경우
- 고객의 기타 과실에 의하여 고장이 발생한 경우
- 전원 차단기가 내려감으로 서비스를 요청하였으나, 제품에 이상이 없는 경우
- 전원 콘센트 자체 결함 또는 전원 콘센트와 전원 플러그의 미접속 등과 같이 제품 자체의 하자가 아닌 외부 원인으로 고장이 발생한 경우
- 사용 전원의 이상 또는 접속기기의 불량으로 인하여 고장이 발생한 경우
- 제품을 처음 설치한 이후 고객의 요구로 제품 위치를 바꾸거나, 이사 후 재설치한 경우
- 자사 제품으로 서비스를 요청하였으나, 타사 제품 또는 타제품 불량으로 서비스가 접수된 경우
- LG전자 제품 판매점이나 LG전자 서비스 센터의 수리기사가 아닌 사람이 제품을 수리 또는 개조하여 고장이 발생한 경우
- 진열 제품 구입 시 외관의 불량을 충분히 인지하지 못하고 구입 후 서비스를 요청한 경우
- 구입 1개월 경과 제품의 부속품 외관 불량으로 서비스를 요청한 경우
- 싱크대, 부엌장 등 설치 업체 문제로 인해 고장이 발생하였을 경우 (자사 제품과는 무관)

궁금한 내용은 LG전자 서비스 센터(1544-7777)로 문의하세요.

제안하고 싶은 내용이나 불만 사항을 접수할 때는 고객 상담실(080-023-7777)로 문의하세요.

## 부록

### 폐가전제품 처리 절차

#### 새로운 제품을 구입할 때

LG전자 제품 판매점에서 신제품을 구입한 경우, 신제품 배달 시 기존 제품을 무상으로 처리해 드립니다.

#### 사용하던 제품을 버릴 때

가전제품을 버릴 때는 관할 행정복지센터 또는 폐가전제품 배출예약시스템으로 연락하여 폐기해야 합니다.

(전화번호: 1599-0903, 인터넷주소: <http://www.15990903.or.kr>)

### 오픈소스 정보

#### 오픈소스 안내 정보

본 제품에 탑재된 GPL, LGPL, MPL 및 그 외 소스 코드 공개 의무가 있는 오픈소스 라이선스로 배포된 소스 코드를 얻거나 오픈소스의 라이선스 내용, 저작권 고지 등을 확인하려면 <https://opensource.lge.com>을 방문하세요. 또한 소비자가 [opensource@lge.com](mailto:opensource@lge.com)으로 e-mail을 보내 본 제품에 탑재된 소프트웨어의 오픈 소스 코드를 요청할 경우, LG전자는 매체 비용과 운반비 등 제공에 필요한 최소한의 비용을 받고 저장 매체에 담아 제공합니다. 이 제안은 본 제품을 판매한 후 3년 동안 이 정보를 받은 모든 사람에게 유효합니다.

### 규격 정보

#### 제품 규격 정보

모델명	MLJ32 series
정격전압	220 V~ 60 Hz
정격 소비전력	max. 2800 W 전자레인지 1850 W 그릴 1850 W 오븐 2200 W
정격 고주파 출력	1000 W
발전 주파수	2450 MHz
조리실 치수(mm) (폭×높이×깊이)	440 × 235 × 310
외형 치수(mm) (폭×높이×깊이)	527 x 394 x 480
조리실 용량	32 L

## 생활 속 전기안전 캠페인

이 캠페인은 LG전자와 한국전기안전공사가 함께합니다.

### 우리 집 전기시설 안전사용 요령

	<p><b>멀티탭, 콘센트 안전하게 사용하기</b></p> <ul style="list-style-type: none"> <li>• 플러그 접속 상태 및 콘센트 먼지 정도를 확인하세요.             <ul style="list-style-type: none"> <li>- 플러그가 느슨하게 접속되면 먼지 등 인화성 물질이 불꽃을 일으킬 수 있습니다.</li> </ul> </li> <li>• 멀티탭을 문어발식으로 연결하여 사용하지 마세요.</li> <li>• 전기사용량이 많은 전열기, 에어컨, 인덕션 등은 한 콘센트에 하나만 사용하세요.</li> <li>• 멀티탭, 콘센트, 플러그의 변색 또는 변형 여부를 확인하세요.</li> <li>• 욕실에서는 방수커버가 있는 콘센트를 사용하세요.</li> </ul>
	<p><b>가전제품 안전하게 사용하기</b></p> <ul style="list-style-type: none"> <li>• 가전제품에 묻어있거나 제품 주변에 쌓여있는 먼지를 주기적으로 제거하세요.</li> <li>• 전원선은 가구 등에 눌리지 않게 사용하세요.</li> <li>• 인증마크가 표시된 가전제품을 사용하세요.</li> <li>• 권장 사용기간이 지난 가전제품은 전문가에게 점검을 받으세요.</li> </ul>
	<p><b>분전함(차단기) 안전하게 관리하기</b></p> <ul style="list-style-type: none"> <li>• 분전함 앞을 가구, 가전, 생활용품 등으로 가리지 마세요.</li> <li>• 분전함 내에 물건 등을 넣지 마세요.</li> <li>• 분전함 커버를 임의적으로 탈착하지 마세요.</li> </ul>
	<p><b>비상시 전기 전문가에게 도움 요청하기</b></p> <ul style="list-style-type: none"> <li>• 전기시설은 자가 점검 시, 감전의 우려가 있으니 절대 스스로 점검하지 마세요.</li> <li>• 차단기가 내려가거나 전선 타는 냄새나 소음이 나는 등 비상시에는 반드시 전기 전문가에게 도움을 요청하세요.</li> </ul>

### 우리 집 전기안전을 위한 기본 수칙(동영상)

주방용 가전제품 편	<a href="https://www.youtube.com/watch?v=cfL17N84huE&amp;t=2s">https://www.youtube.com/watch?v=cfL17N84huE&amp;t=2s</a>	
생활용 가전제품 편	<a href="https://www.youtube.com/watch?v=M77ShAt_yGY&amp;t=2s">https://www.youtube.com/watch?v=M77ShAt_yGY&amp;t=2s</a>	
계절용 가전제품 편	<a href="https://www.youtube.com/watch?v=x6seDQ9vsHs&amp;t=2s">https://www.youtube.com/watch?v=x6seDQ9vsHs&amp;t=2s</a>	QR코드를 통해 KESCO를 만나보세요.

메모



이 제품은 대한민국 전용입니다. 전압, 주파수, 전원이 다른 해외에서는 사용할 수 없습니다.

### LG전자 서비스 센터 대표 전화번호

사용불편 및 고장접수는 (전국 어디서나)

**1544-7777**

#### 전화를 하기 전

제품 모델명과 고장 상태, 전화번호, 주소를 정확히 알고 있으면 더욱 빠르게 서비스를 받을 수 있습니다.

#### 전화가 연결되었을 때

ARS 안내에 따라 제품의 상태를 정확하게 선택하면 전문 상담원에게 최고의 서비스를 받을 수 있습니다.

제안하고 싶은 내용이나 불만 사항을 접수할 때는 고객 상담실(080-023-7777)로 문의하세요.

### 편리한 제품 사용을 위한 안내

[www.lge.com](http://www.lge.com)

제품 사용 시 불편사항을 자가 진단을 통해 원인 파악과 해결이 가능하며, 고객센터와 통화 없이 직접 서비스를 접수할 수 있습니다.

앱 다운로드로 편리하게 LG전자의 혜택을 누리보세요. 아래 QR을 스캔하시면 쉽게 다운로드할 수 있습니다.



고객을 위해 우수한 품질의 서비스를 제공하는  
기업에게 사단법인 한국서비스진흥협회에서

서비스 품질을 인증하는 마크로 LG전자는 서비스  
품질 우수기업입니다.