



User Manual



(LED NÄYTTÖ)

* LG:n LED-näytössä on LCD-näyttöruutu ja LED-taustavalaistus.

Lue tämä opas huolellisesti ennen laitteen käyttämistä ja säilytä opas tulevaa käyttöä varten.

27GP950

27GP95B

www.lg.com

Tekijänoikeudet © 2022 LG Electronics Inc. Kaikki oikeudet pidätetään.

SISÄLLYS

LISENSSI 3

AVOIMEN LÄHDEKODIN OHJELMISTON

ILMOITUSTIEDOT 4

KOKOAMINEN JA VALMISTELU . 4

- Tuetut ohjaimet ja ohjelmisto 5
- Tuotteen ja painikkeiden kuvaukset 5
 - Ohjainpainikkeen käyttäminen
 - Valopainikkeen käyttäminen
- Näytön siirtäminen ja nostaminen 7
 - Asentaminen pöydälle
 - Jalustan korkeuden säätäminen
 - Kulman säätäminen
 - Kääntämis-toiminto
 - Kaapeli järjestäminen
 - Kensington-lukon käyttäminen
 - Seinäkiinnikkeen asentaminen
 - Asentaminen seinälle

NÄYTÖN KÄYTTÄMINEN 16

- Kytkeminen tietokoneeseen 16
 - HDMI-liitäntä
 - DisplayPort-liitäntä
- Kytkeminen AV-laitteisiin 17
 - HDMI-liitäntä
- Oheislaitteiden kytkeminen 18
 - USB-laitteiden liittäminen
 - Kuulokkeiden liittäminen

KÄYTTÄJÄN ASETUKSET 19

- Päävalikon avaaminen 19
 - Päävalikon ominaisuudet
- Käyttäjän asetukset 21
 - Valikkoasetukset

VIANMÄÄRITYS 33

TUOTTEEN TEKNISET TIEDOT. 37

- Tuetut tilat 39
- HDMI Ajoitus (Video) 40
- Virran merkkivalo 41

LISENSSI

Joka mallilla on eri lisenssi. Lisätietoja lisenssistä on osoitteessa www.lg.com.



Termit HDMI ja HDMI High-Definition Multimedia Interface ja HDMI-logo ovat HDMI Licensing Administrator, Inc.:n tavaramerkkejä tai rekisteröityjä tavaramerkkejä Yhdysvalloissa ja muissa maissa.



SuperSpeed USB Trident -logo on USB Implementers Forum Inc:n rekisteröity tavaramerkki.



VESA, VESA logo, Näyttöliitännän ohjeidenmukaisuus Logo ja kaksoislähde-tilan Näyttöliitännän ohjeidenmukaisuus Logo ovat kaikki Video Electronics Standards Associationin rekisteröityjä tavaramerkkejä.



MaxxAudio and additional MAXX trademarks are trademarks and/or registered trademarks of Waves Audio Ltd.

AVOIMEN LÄHDEKOODIN OHJELMISTON ILMOITUSTIEDOT

Voit hankkia tämän tuotteen sisältämän lähdekoodin GPL-, LGPL-, MPL- ja muiden avoimen lähdekoodin käyttöoikeuksien perusteella osoitteesta <http://opensource.lge.com>.

Lähdekoodin lisäksi voit ladata kaikki mainitut käyttöoikeusehdot, takuun vastuuvapauslausekkeet ja tekijänoikeusilmoitukset.

LG Electronics voi toimittaa lähdekoodin CD-levyllä. Tästä palvelusta veloitetaan toimituskustannukset (tietovälineen hinta ja toimituskulut). Pyynnön voi lähettää sähköpostitse osoitteeseen opensource@lge.com.

Tämä tarjous on voimassa kolme vuotta siitä päivästä alkaen, jona LG Electronics on tehnyt tuotteen viimeisen toimituksen. Tarjousta voi hyödyntää jokainen käyttäjä, joka on vastaanottanut nämä tiedot.

KOKOAMINEN JA VALMISTELU



HUOMIO

- Käytä aina aitoja LG osia turvallisuuden ja tuotteen suorituskyvyn varmistamiseksi.
- Takuu ei korvaa vahinkoja tai vammoja, jotka johtuvat hyväksymättömien osien käytöstä.
- On suositeltavaa käyttää tuotteen mukana toimitettuja osia.
- Muiden kuin LG:n hyväksymien yleisten kaapeleiden käyttäminen voi aiheuttaa kuvahäiriöitä tai kuvan puuttumisen.
- Tämän asiakirjan kuvissa kuvataan perusmenetelmiä, ja kuvat voivat poiketa todellisen tuotteen ulkonäöstä.

- Älä käytä ruuviosissa vierasaineita (öljyä, voiteluaineita jne.), kun kokoat tuotetta. (Tämä saattaa vahingoittaa tuotetta.)
- Liiallinen voimankäyttö ruuveja kiristettäessä saattaa vahingoittaa näyttöä. Takuu ei kata tällä tavalla syntyneitä vaurioita.
- Älä kanna näyttöä ylösalaisin pitämällä kiinni vain jalustasta. Näyttö saattaa pudota jalustasta ja aiheuttaa loukkaantumisen.
- Älä kosketa kuvaruutua, kun nostat tai siirrät näyttöä. Voimakas käsittely saattaa vahingoittaa kuvaruutua.
- Toisin kuin yleisessä päällystysmenetelmässä, aaltokuvioista ulkonäköä varten lisätään kimaltelevaa materiaalia (glitteriä) raaka-aineeseen. Kuorimattomalla ilmeellä sen kestävyys on hyvä. Voit käyttää huoletta, tuotteen käyttämisessä ei ole ongelmia.



HUOMAUTUS

- Osat saattavat näyttää erilaisilta kuin tämän oppaan kuvissa.
- Tämän käyttöoppaan kaikkia tuotteen tietoja ja teknisiä tietoja voidaan muuttaa tuotteen laadun kehittämiseksi ilman ennakoilmoitusta.
- Ostaaksesi lisävarusteita, voit käydä elektroniikkaliikkeessä, verkkokaupan sivustolla tai ottaa yhteyttä jälleenmyyjään, jolta ostitte tuotteen.
- Tuotteen mukana toimitettava virtajohto vaihtelee alueittain.

Tuetut ohjaimet ja ohjelmisto

Voi ladata ja asentaa viimeisimmän version LGE:n verkkosivustolta (www.lg.com).

Ohjaimet ja ohjelmisto	Asennusjärjestys
Näytönohjain	Suosittelu
OnScreen-ohjaus	Suosittelu
LG UltraGear™ Control Center	Valinnainen
LG Calibration Studio	Valinnainen



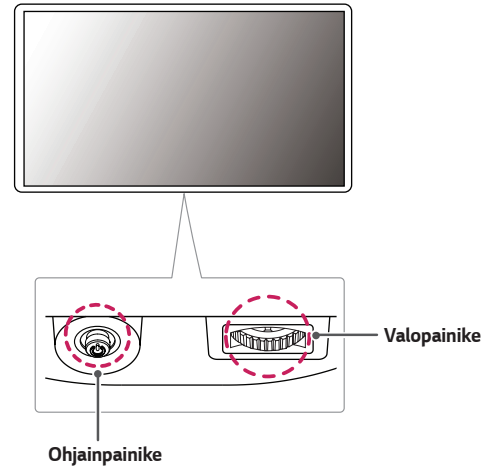



Tuotteen ja painikkeiden kuvaukset



Ohjainpainikkeen käyttäminen

Voit helposti hallita näytön toimintoja painamalla ohjainpainiketta tai liikuttamalla sitä vasemmalle/oikealle/ylös/alas.



Perustoiminnot

		Virrankytkentä	Kytke näyttöön virta painamalla ohjainpainiketta kerran.
		Virrankatkaisu	Katkaise näytöstä virta pitämällä ohjainpainiketta painettuna.
		Äänenvoimakkuuden säätö	Voit säätää äänenvoimakkuutta liikuttamalla ohjainpainiketta vasemmalle/oikealle.
		Näytön kirkkauden säätö	Voit säätää näytön kirkkautta liikuttamalla ohjainpainiketta ylös/alas.

Valopainikkeen käyttäminen

Voit helposti hallita näytön toimintoja painamalla valopainiketta tai liikuttamalla sitä vasemmalle/oikealle.

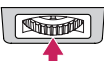
Perustoiminnot

	Valo poissa käytöstä	Valo käytössä
	Kytke näytön taustavalo painamalla valopainiketta yhden kerran.	Voit säätää värin painamalla valonappia.
	Kytke näytön taustavalo pitämällä valopainiketta painettuna.	Sulje näytön taustavalo pitämällä valopainiketta painettuna.
	Ei toimintoa	Voit säätää valon kirkkautta liikuttamalla valopainiketta vasemmalla/oikealle.

HUOMAUTUS

- Ohjainpainike ja valopainike ovat näytön alareunassa.
- Näytön taustavalotoiminto on käytettävissä myös silloin, kun näyttö on virransäätötilassa tai näyttö on sammutettu. (Asetukset > Yleiset > Valaistusvaihtoehto > Pidä valaistuksen tila)
- LED-valo ei ole tarkoitettu valaisemiseen. Huomaa, että tämän asetuksen muuttaminen saattaa lisätä näytön virrankulutusta.

Näytön siirtäminen ja nostaminen

Noudata näitä ohjeita, kun siirrät tai nostat näyttöä, jotta näyttö ei naarmuunnu tai vahingoitu, ja jotta sen kuljetus sujuu turvallisesti laitteen muodosta tai koosta riippumatta.

- Pakkaa näyttö alkuperäiseen laatikkoon tai pakkausmateriaaliin ennen siirtämistä.
- Irrota virtajohto ja kaapelit, ennen kuin siirrät tai nostat näyttöä.
- Pitele lujasti kiinni näytön kehyksen pohjasta ja sivuosasta. Älä pitele kiinni itse paneelista.

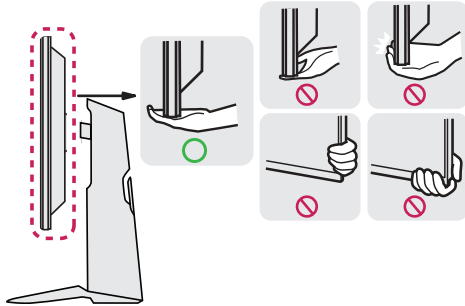

- Pitele näyttöä ruutu pois päin itsestäsi, jotta ruutu ei naarmuunnu.
- Älä ravista tai kolhi näyttöä kantamisen aikana.
- Pidä näyttö pystysuunnassa siirtäessäsi sitä. Älä koskaan käännä näyttöä kyljelleen tai kallista sitä sivusuunnassa.

HUOMIO

- Vältä mahdollisuuksien mukaan näytön koskettamista.
 - Koskettaminen voi vahingoittaa näyttöä tai kuvien luomiseen käytettäviä pikseleitä.

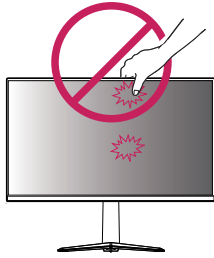

- Jos käytät näyttöpaneelia ilman jalustan tukea, ohjainpainikkeen käyttäminen saattaa aiheuttaa näytön heilumisen ja kaatumisen, mikä johtaa laitteen vaurioitumiseen ja mahdollisiin henkilövahinkoihin. Lisäksi ohjainpainike voi mennä epäkuntoon.

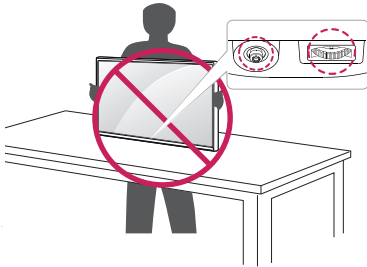

Asentaminen pöydälle

- Nosta näyttö ja aseta se pöydälle pystyasentoon. Varmista riittävä ilmankierto asentamalla se vähintään 100 mm:n päähän seinästä.

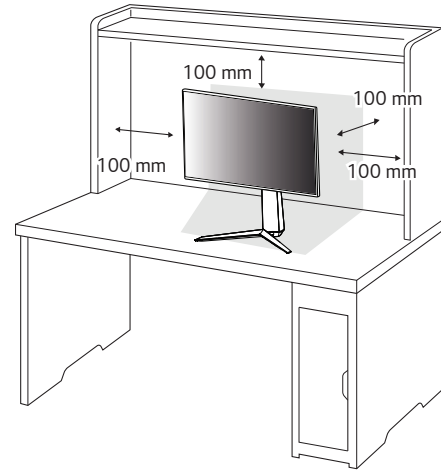



HUOMIO

- Irrota virtajohto aina ennen näytön siirtämistä tai asentamista. Sähköiskun vaara.
- Käytä vain tuotepakkauksen mukana toimitettua virtajohtoa ja kytke se maadoitettuun virtalähteeseen.
- Jos tarvitset toisen virtajohdon, ota yhteys paikalliseen jälleenmyyjään ja lähimpään elektroniikkaliikkeeseen.

Jalustan korkeuden säätäminen

- 1 Aseta jalustan tukeen kiinnitetty näyttö pystyasentoon.
- 2 Turvallisuussyistä käsittele näyttöä molemmilla käsillä.

Enintään 110.0 mm

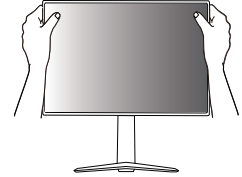

VAROITUS

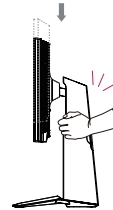

- Älä aseta kättä jalustan rungolle, kun säädät korkeutta. Näin välttyt loukkaamasta sormiasi.

Kulman säätäminen

- 1 Aseta jalustan tukeen kiinnitetty näyttö pystyasentoon.
- 2 Säädä näytön kulma.

Näytön kulmaa voi säätää -5 – 15° eteen- tai taaksepäin miellyttävän katselukokemuksen takaamiseksi.

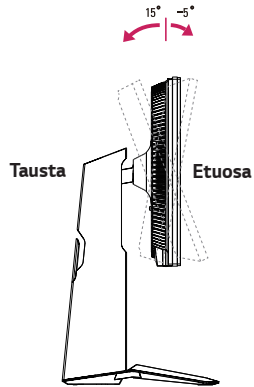

! VAROITUS

- Varo vahingoittamasta sormiasi, kun säädät näyttöä. Älä pidä kiinni näytön alareunasta kuvan osoittamalla tavalla.

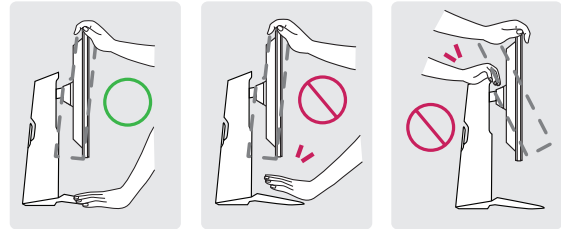

- Älä kosketa ruutua tai paina sitä, kun säädät näytön kulmaa.

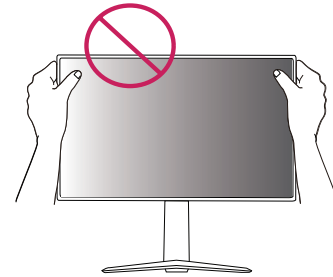

Kääntämis-toiminto

Kääntämis-toiminto mahdollistaa näytön kääntämisen 90° astetta myötäpäivään.

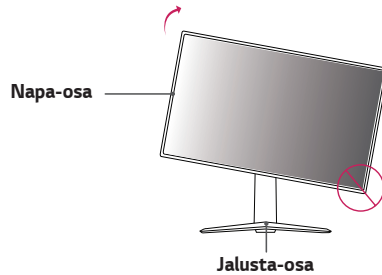

! VAROITUS

- Estääksesi jalustan pohjan naarmuuntuminen, kääntäessäsi näyttöä kääntämis-toiminnon avulla, varo ettei jalusta koskettaisi näyttöä.

1 Nosta näyttö maksimikorkeuteen.

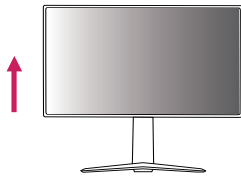

2 Säädä näytön kulmaa nuolen suuntaan, kuvassa esitetyllä tavalla.

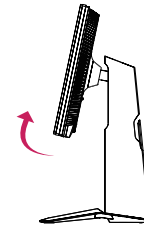

3 Käännä näyttöä myötäpäivään, kuvassa esitetyllä tavalla.



- 4 Päätä asennus, kääntämällä näyttöä 90° astetta alla osoitetulla tavalla.



! HUOMIO

- Näytön automaattinen kääntämis-toiminto ei ole tuettu.
- Näyttöruutu voidaan kääntää helposti käyttämällä näytönkääntö-pikakuvake painiketta joka sisältyy Windows-käyttöjärjestelmään. Huomaa, että jotkut Windows-versiot ja jotkut näyttöohjaimen ajurit voivat käyttää eri näytönkääntöpainike-asetuksia tai eivät ehkä sisällä kääntämis-painiketta ollenkaan.

Kaapelien järjestäminen

Asettele kaapelit käyttämällä kaapelinpidikettä kuvan osoittamalla tavalla.

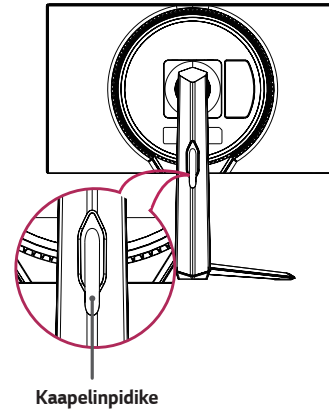
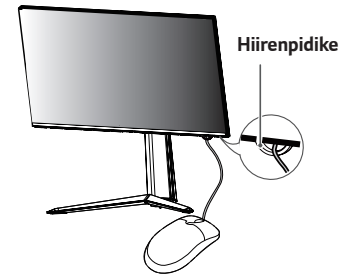

Kensington-lukon käyttäminen

Kensington-turvajärjestelmän liitin sijaitsee näytön alareunassa.

Lisätietoja Kensington-lukon asentamisesta ja käyttämisestä on sen käyttöoppaassa ja verkkosivustossa <http://www.kensington.com>.

Kiinnitä näyttö pöytään Kensington-turvalukituskaapelilla.

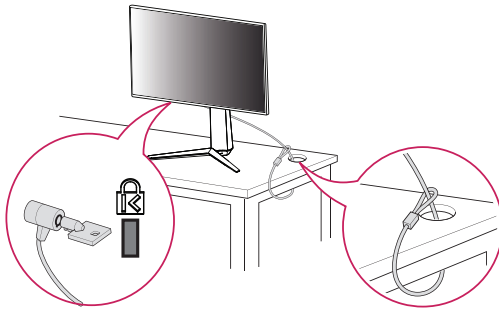

! HUOMAUTUS

- Kensington-turvajärjestelmä on valinnainen lisävaruste. Voit hankkia lisävarusteita useimmista elektroniikkaliikkeistä.

Seinäkiinnikkeen asentaminen

Näyttö täyttää seinäkiinnikkeen tai muiden yhteensopivien laitteiden vaatimukset.

- 1 Aseta laite näyttö alaspäin. Suojaa näytön paneeli peittämällä se pehmeällä liinalla tai tuotepakkauksessa toimitetulla suojapehmusteella.
- 2 Irrota näytön takana olevat neljä ruuvia.
- 3 Aseta seinäkiinnike paikalleen kohdistamalla ruuvireiät.
- 4 Kiinnitä kiinnike näyttöön kiristämällä neljä ruuvia ruuvimeisselillä.

! HUOMAUTUS

- Seinäkiinnike myydään erikseen.
- Lisätietoja seinäkiinnikkeen asentamisesta on kiinnikkeen asennusoppaassa.
- Varo käyttämästä liikaa voimaa asentaessasi seinäkiinnikettä, sillä näyttö voi vaurioitua.

Asentaminen seinälle

Varmista riittävä tuuletus asentamalla näyttö vähintään 100 mm:n päähän seinästä ja jättämällä noin 100 mm tilaa näytön kummallekin puolelle. Tarkemmat asennusohjeet saat tarvittaessa paikalliselta jälleenmyyjältä. Lisätietoja kallistettavan seinäkiinnikkeen asentamisesta ja säätämisestä on käyttöoppaassa.

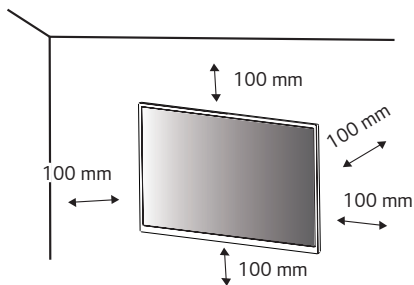

Kun asennat näytön seinään, kiinnitä seinäkiinnike (lisävaruste) näytön taakse. Tarkista, että seinäkiinnike on tiukasti kiinni sekä näytössä että seinässä.

- 1 Jos käytät standardin mukaista pituutta pidempiä ruuveja, ne voivat vahingoittaa tuotetta sisältä.
- 2 Tuote voi vahingoittua ja näyttö pudota, jos asennuksessa käytetään muita kuin VESA-standardin mukaisia ruuveja. LG Electronics ei vastaa vahingoista, jotka johtuvat standardinvastaisten ruuvien käytöstä.

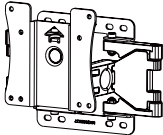
Seinäkiinnitys (mm)	100 x 100
Vakioruuvi	M4 x L10
Ruuvien määrä	4
Seinäkiinnike (lisävaruste)	LSW 149 

! HUOMAUTUS

- Käytä VESA-standardin mukaisia ruuveja.
- Seinäkiinnikesarja sisältää asennusoppaan ja kaikki tarvittavat osat.
- Seinäkiinnike on lisävaruste. Voit hankkia lisävarusteita paikalliselta jälleenmyyjältä.
- Ruuvien pituus saattaa vaihdella eri seinäkiinnikesarjoissa. Varmista, että käytät oikean mittaisia ruuveja.
- Katso lisätietoja seinäkiinnikkeen mukana toimitetusta ohjeesta.

! HUOMIO

- Vältä sähköiskut irrottamalla virtajohto ennen näytön asentamista tai siirtämistä.
- Kattoon tai vinolle seinälle asennettu näyttö saattaa pudota ja aiheuttaa loukkaantumisen. Käytä hyväksyttyä LG:n seinäkiinnikettä ja pyydä paikalliselta jälleenmyyjältä tai asiantuntevalta asentajalta apua asentamiseen.
- Liiallinen voimankäyttö ruuveja kiristettäessä saattaa vahingoittaa näyttöä. Takuu ei kata tällä tavalla syntyneitä vaurioita.

- Käytä VESA-standardin mukaista seinäkiinnikettä ja ruuveja. Tuotetakuu ei kata virheellisestä käytöstä tai vääränlaisten osien käytöstä aiheutuneita vahinkoja.
- Näytön takaosasta mitattuna kunkin asennetun ruuvien on oltava vähintään 8 mm:n pituinen.

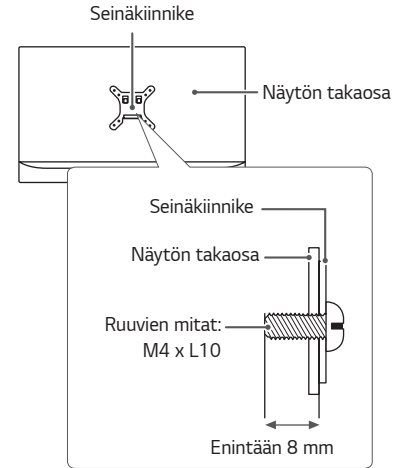

NÄYTÖN KÄYTTÄMINEN

- Tämän käyttöoppaan kuvat voivat poiketa tuotteen todellisesta ulkonäöstä. Paina ohjainpainiketta, siirry kohtaan **Asetukset** → **Tulo** ja valitse sitten tulovaihtoehto.



HUOMIO

- Älä paina kuvaruutua pitkään. Se voi aiheuttaa kuvan vääristymistä.
- Älä pysäytä kuvaa pitkäksi aikaa ruutuun. Se voi aiheuttaa haamukuvan. Käytä näytönsäästäjää, jos mahdollista.



HUOMAUTUS

- Kytke virtajohto maadoitettuun (3-reikäiseen) yleispistorasiaan tai maadoitettuun seinäpistorasiaan.
- Viileissä olosuhteissa näyttö saattaa vilkkua, kun siihen kytketään virta. Tämä on normaalia.
- Näytössä voi näkyä punaisia, vihreitä tai sinisiä täpliä. Tämä on normaalia.

Kytkeminen tietokoneeseen

- Näyttö tukee *Plug and Play -toimintoa.
- * Plug and Play: Toiminto, jonka avulla voit lisätä laitteita tietokoneeseen ilman, että sinun tarvitsee määrittää asetuksia uudelleen tai asentaa ohjaimia manuaalisesti.

HDMI-liitäntä

Siirtää digitaalisen video- ja äänisignaalin tietokoneesta näyttöön.



HUOMIO

- DVI–HDMI- / DP (DisplayPort)–HDMI-kaapeli saattaa aiheuttaa yhteensopivuusongelmia.
- Käytä sertifioitua kaapelia, jossa on HDMI-logo. Jos sertifioitua HDMI-kaapelia ei käytetä, näytön kuva ei välttämättä näy tai saattaa ilmetä yhteysvirhe.
- Suositellut HDMI-kaapelityypit
 - Erittäin nopea HDMI®/TM-kaapeli

DisplayPort-liitäntä

Siirtää digitaalisen video- ja äänisignaalin tietokoneesta näyttöön.



HUOMAUTUS

- Video tai ääni ei ehkä ole käytettävissä riippuen tietokoneen DP (DisplayPort) -versiosta.
- Jos käytät Mini DisplayPort -näytönohjainta, käytä Mini DP–DP (Mini DisplayPort – DisplayPort) -kaapelia tai liitäntää, joka tukee DisplayPort 1.4:ta. (Myydään erikseen)

Kytkeminen AV-laitteisiin

HDMI-liitäntä

HDMI siirtää digitaalisen video- ja äänisignaalin AV-laitteista näyttöön.



HUOMAUTUS

- DVI–HDMI- / DP (DisplayPort)–HDMI-kaapeli saattaa aiheuttaa yhteensopivuusongelmia.
- Käytä sertifioitua kaapelia, jossa on HDMI-logo. Jos sertifioitua HDMI-kaapelia ei käytetä, näytön kuva ei välttämättä näy tai saattaa ilmetä yhteysvirhe.
- Suositellut HDMI-kaapelityypit
 - Erittäin nopea HDMI®/™-kaapeli

Oheislaitteiden kytkeminen

USB-laitteiden liittäminen

Tuotteen USB-portti toimii USB-keskittimenä.

Liitä tuotteen A-B-tyyppinen USB 3.0 -kaapeli tietokoneeseen USB 3.0:n käyttöä varten.

USB IN -porttiin kytkettyjä oheislaitteita voi hallita tietokoneesta käsin.

HUOMAUTUS

- Asenna kaikki Windows-päivitykset ennen näytön käyttöönottoa.
- Oheislaitteet myydään erikseen.
- USB-porttiin voi liittää näppäimistön, hiiren tai USB-laitteen.
- Latausnopeus saattaa vaihdella laitteen mukaan.

HUOMIO

USB-laitteen käyttöön liittyviä huomioita

- USB-laitetta, johon on asennettu automaattinen tunnistusohjelma tai joka käyttää omaa ohjainta, ei välttämättä tunnisteta.
- Joitakin USB-laitteita ei välttämättä tueta, tai ne eivät välttämättä toimi kunnolla.
- Suositus: Käytä USB-keskitintä tai kiintolevyä virtalähteen kanssa. (Jos mukana toimitettu virtalähde ei riitä, USB-laitetta ei ehkä tunnisteta kunnolla.)

Kuulokkeiden liittäminen

Kytke oheislaitteet näyttöön kuulokeportin kautta.

HUOMAUTUS

- Oheislaitteet myydään erikseen.
- Jos käytetyissä kuulokkeissa on kulmikas liitin, toisen ulkoisen laitteen kytkeminen näyttöön voi aiheuttaa ongelmia. Sen vuoksi on suositeltavaa käyttää kuulokkeita, joiden liitin on suora.



Kulmikas

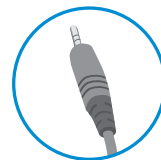

Suora
(suositeltu)



- Kuuloke- ja kaiutintoiminnot voivat olla rajalliset tietokoneen ja ulkoisen laitteen ääniasetuksista riippuen.

KÄYTTÄJÄN ASETUKSET

Päävalikon avaaminen

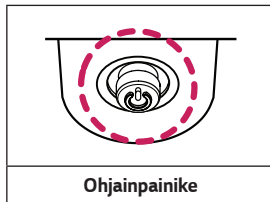
- 1 Paina ohjainpainiketta näytön alareunassa.
- 2 Määritä asetukset liikuttamalla ohjainpainiketta ylös/alas (▲/▼) ja vasemmalle/oikealle (◀/▶).
- 3 Sulje päävalikko painamalla ohjainpainiketta vielä kerran.



Painike	Valikon tila	Kuvaus
	Päävalikko pois käytöstä	Ottaa päävalikon käyttöön.
	Päävalikko käytössä	Avaa Asetukset -toiminnon. (Pitkä painallus katkaisee näytön virran. Näytön virran voi katkaista tällä tavalla milloin tahansa, myös kun näyttövalikko on auki.)
	◀ Päävalikko pois käytöstä	Säätää näytön äänenvoimakkuutta.
	Päävalikko käytössä	Avaa Tulo -asetukset.
	▶ Päävalikko pois käytöstä	Säätää näytön äänenvoimakkuutta.
	Päävalikko käytössä	Avaa Peli Tila -toiminnon.
	▲ Päävalikko pois käytöstä	Säätää näytön kirkkautta.
	Päävalikko käytössä	Sammuttaa näytön.
	▼ Päävalikko pois käytöstä	Säätää näytön kirkkautta.
	Päävalikko käytössä	Sulkee päävalikon.

Päävalikon ominaisuudet

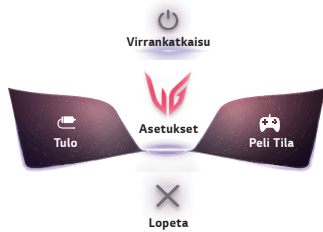

Päävalikko	Kuvaus
Tulo	Määrittää tulotilan.
Virrankatkaisu	Sammuttaa näytön.
Asetukset	Määrittää näyttöasetukset.
Peli Tila	Määrittää tilan pelaamista varten.
Lopeta	Poistuu päävalikosta.

Käyttäjän asetukset

Valikkoasetukset

- 1 Avaa OSD-valikko painamalla ohjainpainiketta näytön alareunassa ja avaa sitten **Asetukset**.
- 2 Määritä asetukset liikuttamalla ohjainpainiketta ylös/alas/oikealle/vasemmalle.
- 3 Palaa ylävalikkoon tai muuta muiden valikkokohtien asetuksia siirtämällä ohjainpainike kohtaan ◀ tai painamalla (⏪) sitä.
- 4 Jos haluat sulkea OSD-valikon, siirrä ohjainpainike kohtaan ◀, kunnes valikko sulkeutuu.



Peli Tila



Peli säätö



Kuvan säätö



Tulo



Yleiset

Asetukset		Kuvaus
Peli Tila		Vaihtaa pelitilan tiettyä ominaisuutta varten optimoiduksi.
Peli säätö		Säätää asetuksia Overclock, Adaptive-Sync/FreeSync Premium Pro, Mustan tason vakautus, Vasteaika, Tähtäin, FPS-Laskuri ja Pelin alkuasetus.
Kuvan säätö		Säätää asetuksia Kirkkaus, Kontrasti, Terävyys, Gamma, Värilämp, R/G/B, Kuusi Väriä, Mustan Taso, Paikallinen himmennys, DFC ja Kuva-asetuksen palautus.
Tulo	Tulolista	Valitsee nykyisen tulolähteen.
	Kuvasuhde	Säätää kuvasuhdetta.
Yleiset		Säätää asetuksia Waves MaxxAudio®, Kieli, Käyttäjän määrittelemä avain 1, Käyttäjän määrittelemä avain 2, SMART ENERGY SAVING, Deep Sleep tila, Valaistusvaihtoehto, Virran merkkivalo, Autom. Valmiustila, HDMI ULTRA HD Deep Color, DisplayPort-versio, Äänimerkki, OSD Lukitse, Tietoa ja Palauta alkuasetuksiin.



HUOMIO



- Näyttösi OSD-valikkonäyttö voi poiketa hieman käyttöoppaan kuvista.

Peli Tila SDR(Ei-HDR) signaalilla.

Asetukset > Peli Tila		Kuvaus
Peli Tila	Pelaaja 1	Tässä tilassa käyttäjät voivat mukauttaa monia elementtejä, kuten pelin asetuksia.
	Pelaaja 2	Pelaaja 1- ja Pelaaja 2 -kuvatilissa voidaan tallentaa kahden eri pelaajan mukautetut näyttöasetukset, mukaan lukien pelikohtaiset asetukset.
	FPS	Tila on optimoitu FPS-peleille. Se sopii hyvin tummiin FPS-peleihin.
	RTS	Tila on optimoitu RTS-peleille.
	Elävä	Optimoi näytön eläviä värejä varten.
	Lukija	Optimoi näytön asiakirjojen katselua varten. Voit lisätä näytön kirkkautta OSD-valikossa.
	HDR vaikutus	Optimoi näytön korkean dynaamisen alueen.
	sRGB	Standardi RGB-väritila näytölle ja tulostimelle.
	Kalibrointi 1	Mukauttaa viimeksi kalibroituun näyttöön.
	Kalibrointi 2	Mukauttaa aikaisemmin kalibroituun näyttöön.
	 HUOMAUTUS <ul style="list-style-type: none"> • Kalibrointi 2 : LG Calibration Studio:n asennus ja Kalibrointi toimenpide aktivoi tämän valikon. 	

Peli Tila HDR signaalilla.

Asetukset > HDR Peli Tila		Kuvaus
HDR Peli Tila	Pelaaja 1	Tässä tilassa käyttäjät voivat mukauttaa monia elementtejä, kuten pelin asetuksia.
	Pelaaja 2	Pelaaja 1 - ja Pelaaja 2 -kuvatilissa voidaan tallentaa kahden eri pelaajan mukautetut näyttöasetukset, mukaan lukien pelikohtaiset asetukset.
	FPS	Tila on optimoitu FPS-peleille.Se sopii hyvin tummiin FPS-peleihin.
	RTS	Tila on optimoitu RTS-peleille.
	Elävä	Optimoi näytön kirkkaille väreille.
	 HUOMAUTUS <ul style="list-style-type: none"> • HDR -sisältöä ei voi käyttää asianmukaisesti Windows10-käyttöjärjestelmän asetuksista riippuen.Tarkista Windowsin HDR Päällä / Pois -asetus. • Kun HDR-toiminto on käytössä, kirjoitusmerkkien tai kuvan laatu saattaa olla heikko näytönohjaimen suorituskyvystä riippuen. • HDR-toiminnon ollessa päällä, näytönohjaimen suorituskyvystä riippuen voi ilmetä näytön vilkkumista tai säröilyä, kun muutetaan näyttöpäätteen syöttöä tai kytketään virta Päällä / Pois. • Tarkista valmistajan verkkosivustolta, tukevatko näytönohjain ja peli HDR-toimintoa. 	



Asetukset > Peli säätö		Kuvaus	
Peli säätö	Overclock	Päällä	Asettaa Overclock -toiminnon ilmoituspaneelissa määritettyä suurempaan virkistystaajuuteen.
		Pois	Poistaa käytöstä Overclock -parannustoiminnon.
		 HUOMAUTUS <ul style="list-style-type: none"> Vaihda näytön uudelleenkäynnistyksen jälkeen virkistystaajuuden enimmäisarvo GPU-ohjauspaneelissa. Jos näyttö ei vaikuta toimivan normaalisti, poista Overclock-asetus käytöstä. Toimintoa voi käyttää vain DisplayPort-liitännän kautta. Overclocktoiminnon ominaisuudet/suorituskyky voivat vaihdella näyttönohjaimen tai pelisisällön mukaan. Emme takaa toiminnon suorituskykyä emmekä vastaa mistään sen käyttöönoton mahdollisesti aiheuttamista sivuvaikutuksista. 	
	Adaptive-Sync/ FreeSync Premium Pro	Antaa saumattomia ja luonnollisia kuvia synkronoimalla tulosignaalin pystysuoran taajuuden lähtösignaaliin.	
		 HUOMIO <ul style="list-style-type: none"> Tuettu käyttöliittymä: DisplayPort (Adaptive-Sync), HDMI (FreeSync Premium Pro). Tuettunäyttönohjain: Näyttönohjain, jokatukee NVIDIA: n G-SYNC- tai AMD: n FreeSync-ohjelmaa, on välttämätön. Tuettu versio: Muista päivittää näyttönohjaimen ajuri viimeisimpään versioon. Lisätietojajavaatimuksialöytyy NVIDIA-sivustosta (www.nvidia.com) ja AMD-sivustosta (www.amd.com). 	
		Edistynyt	Mahdollistaa perustilaa laajemman taajuus-alueen Adaptive-Sync/FreeSync Premium Pro-toiminnon aikana. Näyttö saattaa vilkkua pelin aikana.
		Nomaali	Aktivoi perus-taajuusalueen Adaptive-Sync/FreeSync Premium Pro-toiminnon aikana.
		Pois	Adaptive-Sync/FreeSync Premium Pro-toiminnon deaktivointi.
	Mustan tason vakautus	<p>Voit säätää mustan kontrastia niin, että tummat kuvat erottuvat paremmin.</p> <p>Voit erottaa kohteet helposti tummissa pelinäytöissä.</p>	



Peli säätö	Vasteaika	Määrittää vasteajan näytetyille kuville näytön nopeuden perusteella. Normaal ympäristössä suosituksena on käyttää Nopea -tasoa. Nopeasti liikkuvissa kuvissa suosituksena on käyttää Nopeampi -tasoa. Kun Nopeampi tila on valittu Liikkeen sumennusta voi esiintyä kontekstista riippuen.	
		Nopeampi	Vasteajaksi määritetään Nopeampi .
		Nopea	Vasteajaksi määritetään Nopea.
		Normaali	Vasteajaksi määritetään Normaali.
		Pois	Ei käytä vasteajan parannustoimintoa.
	Tähtäin	Tähtäin on näytön keskellä FPS-peleissä (First Person Shooting). Käyttäjä voi valita peliympäristöön parhaiten sopivan tähtäimen neljästä eri vaihtoehdosta.	
	FPS-Laskuri	Päällä	Indikaattori näkyy ruudun vasemmassa yläkulmassa. Se heijastaa syötön kohdalla vastaanotettuja todellista kuvataajuutta.
		Pois	Älä käytä FPS-Laskuri toiminto.
	 HUOMAUTUS <ul style="list-style-type: none"> • FPS-Laskuri ja Tähtäin toiminto ei voi käyttää samanaikaisesti. 		
	Pelin alkuasetus	Palauttaa pelitilan oletusasetukset.	
Ei		Peruuttaa valinnan.	
	Kyllä	Palauttaa oletusasetukset.	

Asetukset > Kuvan säätö		Kuvaus	
Kuvan säätö	Kirkkaus	Säätää näytön kirkkauden.	
	Kontrasti	Säätää näytön kontrastin.	
	Terävyys	Säätää kuvaruudun terävyyden.	
	Gamma	Tila 1, Tila 2, Tila 3	Mitä suurempi on gamma-arvo, sitä tummempi kuvasta tulee. Niin ikään, mitä pienempi on gamma-arvo, sitä kirkkaammaksi kuva muuttuu.
		Tila 4	Jos gamma-arvojen säätö ei ole tarpeellista, valitse Tila 4.
	Väriämp	Käyttäjä	Käyttäjä voi säätää sen punaiseksi, vihreäksi tai siniseksi.
		Lämmin	Määrittää näytön värin punasävyiseksi.
		Normaali	Määrittää näytön värin punaisen ja sinisen väliltä.
		Kylmä	Määrittää näytön värin sinisävyiseksi.
	Ohjekirja	Käyttäjä voi hienosäätää värisävyä.	
	R/G/B	Voit mukauttaa kuvan värin Punainen, Vihreä ja Sininen väriä käyttämällä.	
	Kuusi Väriä	Täyttää käyttäjän väri vaatimukset mahdollistamalla kuuden värin, sävyn ja kylläisyyden säätämisen (Punainen, Vihreä, Sininen, Turkoosi, Purppura, Keltainen) ja näiden asetusten tallentamisen.	
		Sävy	Säätää kuvan sävyn.
		Kylläisyys	Säätää kuvaruudun värien kylläisyyden. Mitä pienempi arvo, sitä vähemmän kyllästyneiksi ja kirkkaiksi värit muuttuvat. Mitä suurempi arvo, sitä kyllästyneimmäksi ja tummemmaksi värit muuttuvat.
	Mustan Taso	Asettaa poikkeamatason (vain HDMI). • Poikkeama: referenssinä videosignaali, tämä on tummin väri jonka näyttö pystyy näyttämään.	
Korkea		Säilyttää näytön nykyisen kontrastisuhteen.	
Matala		Vähentää mustan tasoja ja nostaa valkoisen tasoja näytön nykyisestä kontrastisuhteesta.	

Kuvan säätö	Paikallinen himmennys	Maksimoi kontrastisuhte kirkastamalla näytön valoalueita ja tummentamalla näytön tummempia osia. Tämän vaihtoehdon poistaminen käytöstä voi lisätä energiankulutusta.	
		Nopeampi	Aseta paikalliset himmennysvalot nopeampi.
		Nopea	Aseta paikalliset himmennysvalot nopea.
		Normaali	Aseta paikalliset himmennysvalot normaali.
		Pois	Älä käytä toiminto paikalliset himmennysvalot parantamiseen.
	DFC	Päällä	Säätää kirkkauden automaattisesti kuvaruudun mukaan.
		Pois	Deaktivoi DFC toiminnon.
	Kuva-asetuksen palautus	Haluatko palauttaa kuva-asetukset?	
		Ei	Peruuttaa valinnan.
		Kyllä	Palauttaa oletusasetukset.

Asetukset > Tulo		Kuvaus	
Tulo	Tulolista	Valitsee nykyisen tulolähteen.	
	Kuvasuhde	Säätää kuvasuhdetta.	
		Täysileveys	Näyttää videon laajakuvana videosignaalityöstä riippumatta.
		Original	Näyttää videon tulovideosignaalin kuvasuhteen mukaan.
		Vain haku	Kuvasuhdetta ei muuteta alkuperäisestä.
		 HUOMAUTUS <ul style="list-style-type: none"> Kun käytössä on suositeltu tarkkuus, näyttö saattaa näyttää samalta riippumatta siitä, onko asetukseksi valittu Täysileveys vai Original (3840 x 2160) Adaptive-Sync/FreeSync Premium Pro toimintatilassa ei ole Vain haku valikkoa. (Asetukset → Peli säätö → Adaptive-Sync/FreeSync Premium Pro, asettaaksesi Adaptive-Sync/FreeSync Premium Pro vaihtoehdon Päällä tai Pois tilaan) 	

Asetukset > Yleiset		Kuvaus		
Yleiset	Waves MaxxAudio®	Valita äänilaitteet mitä käytät.		
		Over-the-ear		
		On-ear		
		Ear-buds		
		Pois	Poistaa käytöstä Waves Maxx Audio ominaisuus.	
	Kieli	Määrittää valikkonäyttöön halutun kielen.		
	Käyttäjän määrittelemä avain 1	Voit helposti mukauttaa päävalikkoa päästäksesi suosikkivalikkoon.		
	Käyttäjän määrittelemä avain 2	Käyttäjän määrittelemä avain 1 ja Käyttäjän määrittelemä avain 2 näkyvät päävalikon vasemmalla/oikealla puolella		
	SMART ENERGY SAVING	Korkea	Säästää energiaa korkean hyötysuhteen SMART ENERGY SAVING ominaisuutta käyttämällä.	
		Matala	Säästää energiaa matalan hyötysuhteen SMART ENERGY SAVING ominaisuutta käyttämällä.	
		Pois	Deaktivoi SMART ENERGY SAVING ominaisuuden.	
	Deep Sleep tila	Kun Deep Sleep tila on käytössä, virrankulutus on minimaalinen, näytön ollessa valmiustilassa.		
Päällä		Aktivoi Deep Sleep tila toiminnon.		
Pois		Deaktivoi Deep Sleep tila toiminnon.		

Yleiset	Valaistusvaihtoehto	Pidä valaistuksen tila	Kun näyttö sammuu, näytön takana oleva valo on aina päällä.			
		Sammuta valaistus	<p>Kun näyttö sammuu, näytön takana oleva valo sammuu. Kun näyttö laitetaan päälle, viimeksi valittu valaistustila kytkeytyy päälle.</p> <p> HUOMAUTUS</p> <ul style="list-style-type: none"> • Kun näyttö on sammutettu, et voi kytkeä päälle monitorin taustavalaistusta. • Jos haluat pitää valaistuksen vaikka näyttö on sammutettu, valitse 'Pidä valaistuksen tila'. 			
	Virran merkkivalo	Syttyää tai sammuttaa näytön alapaneelissa näkyvän virran merkkivalon.				
		Päällä	Virran merkkivalo syttyy automaattisesti.			
		Pois	Virran merkkivalo sammuu.			
	Autom. Valmiustila	Sammuttaa näytön automaattisesti, kun näytön edessä ei havaita liikettä määrätyn ajanjakson aikana. Voit määrittää ajastinasetukset automaattista sammutusta varten. (8 T, 6 T, 4 T ja Pois)				
	HDMI ULTRA HD Deep Color	Lisää kuvien terävyyttä, jos näyttö on liitetty ULTRA HD Deep Color -toimintoa tukevaan laitteeseen.				
		Tarkkuus	Kuvanopeus (Hz)	Värisyvyys / Värikylläisyyden näytteenotto		
				8-bittisen		10-bittisen
		3840 x 2160	59,94	YCbCr 4:2:0		
60,00			YCbCr 4:2:2			
120,00			YCbCr 4:4:4			
144,00	RGB 4:4:4					
<p> HUOMAUTUS</p> <ul style="list-style-type: none"> • Jos haluat käyttää HDMI ULTRA HD Deep Color -toimintoa, laita tämä toiminto Päällä. • Aseta Syvä väri-toiminto päälle (120 Hz), jos liitetty laite tukee tätä toimintoa, mutta näyttö tai ääni ei toimi kunnolla. • Kuvataajuutta on tuettu 120 Hz:iin asti, jos HDMI ULTRA HD Deep Color -toiminto Päällä-tilassa (120 Hz). • Jos yhdistetty laite ei tue Deep Color (syväväri) -toimintoa, kuva tai ääni ei välttämättä toimi oikein. Laita tässä tapauksessa tämä toiminto Pois. • HDMI ULTRA HD Deep Color -toiminallisuus voidaan asettaa erikseen kumpaankin HDMI-porttiin. • Tarkista, onko grafiikkakortit tuettu 3840 x 2160 / 144 Hz:ssä HDMI. • Tarkista, onko näyttönohjaimen ohjain päivitetty uusimpaan versioon. 						

Yleiset	DisplayPort-versio	Aseta DisplayPort-versio-asetus vastaamaan yhdistetyn ulkoisen laitteen versiota (1.4(DSC), 1.4 tai 1.2). Jos haluat käyttää HDR:ää, aseta DisplayPort-versio-asetukseksi 1.4(DSC) tai 1.4.	
	Äänimerkki	Tämän ominaisuuden avulla voit asettaa Äänimerkki äänen, kun näyttöpäätte kytkeytyy Päällä.	
		Päällä	Ottaa käyttöön näytön Äänimerkki -asetuksen.
		Pois	Poistaa käytöstä näytön Äänimerkki -asetuksen.
	OSD Lukitse	Tämä toiminto poistaa käytöstä valikkojen määrittämisen ja säädön.	
		Päällä	Ottaa käyttöön OSD Lukitse -asetuksen.
		Pois	Poistaa käytöstä OSD Lukitse -asetuksen.
		 HUOMAUTUS <ul style="list-style-type: none"> Asetukset poistetaan käytöstä lukuun ottamatta Kuvan säätö-kohdan Kirkkaus, Kontrasti-asetusta sekä Yleiset-kohdan Tulo-, OSD Lukitse ja Tietoa-asetuksia. 	
	Tietoa	Näyttötiedot näyttää Päälläoloaika yhteensä, Resoluutio.	
	Palauta alkuasetuksiin	Haluatko palauttaa asetukset?	
		Ei	Peruuttaa palautuksen.
		Kyllä	Palauttaa oletusasetukset.

VIANMÄÄRITYS

Näytössä ei näy kuvaa.	
Onko näytön virtajohto kytketty?	<ul style="list-style-type: none"> Tarkista, että virtajohto on oikein kytketty pistorasiaan.
Palaako virran merkkivalo?	<ul style="list-style-type: none"> Tarkista virtajohdon kytkentä ja paina virtapainiketta.
Onko virta kytketty ja palaako virran merkkivalo valkoisena?	<ul style="list-style-type: none"> Tarkista, että kytketty tulo on käytössä (Asetukset > Tulo).
Vilkuuko virran merkkivalo?	<ul style="list-style-type: none"> Jos näyttö on lepotilassa, kytke näyttöön virta liikuttamalla hiirtä tai painamalla mitä tahansa näppäimistön näppäintä. Tarkista, että tietokoneen virta on päällä.
Onko näkyvissä Näyttöä ei ole juuri nyt asetettu suositellulle resoluutiolle. Jos mitään kuvaa ei tule, tai kuva välkky, tarkasta vianetsinnän opas käyttöohjeesta. -ilmoitus?	<ul style="list-style-type: none"> Näin käy, jos tietokoneesta (näytönohjaimesta) siirretyt signaalit ovat näytön suositellun vaaka- tai pystysuuntaisen taajuusalueen ulkopuolella. Tarkista oikea taajuus tämän käyttöoppaan kohdasta Tuotteen tekniset tiedot.
Näkykö ruudussa teksti Ei signaalia ?	<ul style="list-style-type: none"> Tämä teksti näkyy, jos tietokoneen ja näytön välinen signaalikaapeli puuttuu tai ei ole kunnolla kytketty. Tarkista kaapeli ja kytke tarvittaessa uudelleen.
Oletko asentanut näytönohjaimen ohjaimet?	<ul style="list-style-type: none"> Asenna näytön ajuri verkkosivustoltamme: http://www.lg.com. Tarkista tukeeko näytönohjain Plug and Play -toimintoa.

Osa toiminnoista ei ole käytössä.	
Eivätkö kaikki toiminnot ole käytettävissä, kun painat Valikko-painiketta?	<ul style="list-style-type: none"> OSD on lukittu. Siirry kohtaan Asetukset > Yleiset ja määritä OSD Lukitse -asetukseksi Pois.

Näyttöön jää kuva.

Jääkö kuva näkyviin myös silloin, kun näyttöstä katkaistaan virta?

- Pysäytyskuvan katseleminen pitkään saattaa vahingoittaa näyttöä ja jättää siihen haamukuvan.
- Voit pidentää näytön käyttöikää käyttämällä näyttönsäästäjää.

Näytön kuva on epävakaata ja epätarkkaa. / Näytön kuvat jättävät varjojalkia.

Valitsitko sopivan tarkkuuden?

- Jos valittu tarkkuus on HDMI 1080i 60/50 Hz (limitetty), näyttö saattaa vilkkua. Vaihda tarkkuus tarkkuuteen 1080p tai suositeltuun tarkkuuteen.

3840 x 2160 resoluutio ei ole käytettävissä ssä DisplayPort. (Vähintään 144 Hz)

Onko se yhdistetty oikeaan tuloon?

- Jos se on yhdistetty HDMI-tuloon, aseta se DisplayPort-tuloon. Siirry kohtaan **Asetukset > Yleiset > DisplayPort-versio** ja valitse asetukseksi **1.4(DSC)**. Siirry kohtaan **Asetukset > Peli säätö > Overclock** ja valitse asetukseksi **Päällä**. (160 Hz)
- Tarkista, tukeeko näyttöohjain **DSC:tä** (Display Stream Compression).
- Tarkista, onko näyttöohjaimen ohjain päivitetty uusimpaan versioon.

3840 x 2160 resoluutio ei ole käytettävissä ssä HDMI. (144 Hz)

Onko se kytketty oikea grafiikkakortit?

- Tarkista, onko grafiikkakortit tuettu 3840 x 2160 / 144 Hz ssä HDMI. (NVIDIA RTX3000-sarja, AMD Rx6000-sarja-sarja tai uudempi)
- Tarkista, onko näyttöohjaimen ohjain päivitetty uusimpaan versioon.



HUOMAUTUS

- Pystytaajuus: Näytön täytyy päivittyä kymmeniä kertoja sekunnissa, jotta se voi näyttää kuvaa, aivan kuin loisteputkipolttimo. Pystytaajuusluku kertoo, kuinka usein näyttö päivittyy sekunnissa. Se ilmaistaan Hz-yksiköinä.
- Vaakataajuus: Yhden vaakatasossa olevan viivan näyttämiseen kuluu aikaa kutsutaan vaakasykliksi. Jos 1 jaetaan vaakaintervallilla, tuloksena on yhdessä sekunnissa näytettävä vaakarivien määrä. Tätä kutsutaan vaakataajuudeksi ja sen yksikkö on kHz.
- Tarkista, että näytönohjaimen tarkkuus tai taajuus on näytön sallimalla alueella ja määritä suositeltu (optimaalinen) tarkkuus kohdassa **Ohjauspaneeli > Näyttö > Asetukset**. (Asetukset voivat vaihdella käyttöjärjestelmän mukaan.)
- Jos näytönohjaimen ei määritetä suositeltuja (optimaalisia) tarkkuusasetuksia, tuloksena saattaa olla epätarkkaa tekstiä, himmeä näyttö, tavallista pienempi tai väärin sijoittunut näyttöalue.
- Asetusten valitsemistavat saattavat vaihdella tietokoneen tai käyttöjärjestelmän mukaan, ja jotkin tarkkuusasetukset eivät välttämättä ole käytettävissä näytönohjaimen suorituskyvystä riippuen. Tässä tapauksessa ota yhteys tietokoneen tai näytönohjaimen valmistajaan.
- Jotkin näytönohjaimet eivät ehkä tue 3840 x 2160 -tarkkuutta. Jos tarkkuutta ei voi näyttää, ota yhteyttä näytönohjaimen valmistajaan.

Näytön väri on epätavallinen.	
Näkyvätkö näytön värit muuttuneina (16 väriä)?	<ul style="list-style-type: none"> Aseta näytön väritarkkuudeksi vähintään 24 bittiä (true color). Valitse Windowsissa Ohjauspaneeli > Näyttö > Asetukset > Värien laatu. (Asetukset voivat vaihdella käyttöjärjestelmän mukaan.)
Näkyvätkö näytön värit epävakaina tai mustavalkoisina?	<ul style="list-style-type: none"> Tarkista, että signaalikaapeli on kytketty oikein. Kytke kaapeli uudelleen tai aseta tietokoneen näyttönohjain uudelleen.
Näkykö ruudussa täpliä?	<ul style="list-style-type: none"> Näyttöä käytettäessä ruudussa saattaa näkyä pikselöityneitä täpliä (punaisia, vihreitä, sinisiä, valkoisia tai mustia). Tämä on LCD-näytöissä normaalia. Se ei ole virhe eikä, se heikennä näytön suorituskykyä.

Ei ääntä kuulokeportista.	
Näytetäänkö kuvat käyttämällä DP (DisplayPort)- tai HDMI-tuloa ilman ääntä?	<ul style="list-style-type: none"> Varmista, että kuulokeporttiliitännät ovat asianmukaiset. Kokeile lisätä äänenvoimakkuutta ohjainpainikkeella. Aseta tietokoneen äänilähdöksi käyttämäsi näyttö. Siirry Microsoft Windowsissa kohtaan Ohjauspaneeli > Laitteisto ja äänet > Ääni > aseta näyttö oletuslaitteeksi. (Asetukset voivat vaihdella käyttöjärjestelmän mukaan.)

TUOTTEEN TEKNISET TIEDOT

LCD-näyttö	Väriin syvyys	HDMI	8-bittisen / 10-bittisen väriin tuki.
		DP (DisplayPort) -liitäntä	10-bittisen väriin tuki.
Tarkkuus	Enimmäistarkkuus	3840 x 2160 @ 144 Hz (HDMI) 3840 x 2160 @ 160 Hz (DP/Over Clock Päällä)	
	Suosittelun tarkkuus	3840 x 2160 @ 144 Hz (HDMI) 3840 x 2160 @ 144 Hz (DP)	
Virtalähteet	Virtaluoitus	19 V --- 5,0 A	
	Virrankulutus (Tyypillinen)	On tila: 65 W (Tyypillinen)* Lepotila (Valmiustilassa) : ≤ 0,5 W ([Deep Sleep tila]: [Päällä])** Pois päältä: ≤ 0,3 W	
Muuntaja (AC/DC)	ADS-110CL-19-3 190110G, valmistaja: SHENZHEN HONOR ELECTRONIC ADS-120QL-19A-3 190110E, valmistaja: SHENZHEN HONOR ELECTRONIC Lähtö: 19 V --- 5,79 A		
Käyttöympäristö	Käyttöolosuhteet	Lämpötila	0–40 °C
		Kosteus	Alle 80 %
	Säilytyslämpötila	Lämpötila	-20–60 °C
		Kosteus	Alle 85 %

Mitat	Näytön koko (leveys x korkeus x syvyys)	
	Jalustan kanssa	609,2 x 574,7 x 291,2 (mm)
	Ilman jalustaa	609,2 x 352,9 x 54,3 (mm)
Paino (ilman pakkausta)	Jalustan kanssa	7,9 kg
	Ilman jalustaa	5,7 kg

Teknisiä tietoja voidaan muuttaa ilman ennakoilmoitusta.

Symboli ~ tarkoittaa vaihtovirtaa ja symboli --- tarkoittaa tasavirtaa.

Virrankulutustaso voi vaihdella käyttöolosuhteiden tai näyttöasetusten mukaan.

* On tilan virrankulutus mitataan LGE testausnormin mukaisesti (Kokovalkoinen kuvio, Suurin tarkkuus).

** Monitori siirtyy Unitilaan muutaman minuutin kuluttua (maks. 5 minuttia).

Tuetut tilat

(Esiasetustila, HDMI/DisplayPort-tietokone)

Esiasetustila	Vaakataajuus (kHz)	Pystytaajuus (Hz)	Napaisuus (H/V)	Huomautukset
640 x 480	31,469	59,94	-/-	DisplayPort / HDMI
800 x 600	37,879	60,317	+/+	DisplayPort / HDMI
1024 x 768	48,363	60	-/-	DisplayPort / HDMI
1920 x 1080	67,50	60	+/+	DisplayPort / HDMI
1920 x 1080	166,587	143,98	-/+	DisplayPort / HDMI
2560 x 1440	182,996	120	+/-	HDMI
2560 x 1440	222,151	143,97	-/+	DisplayPort / HDMI
3840 x 2160	67,5	30	+/-	HDMI
3840 x 2160	133,31	60	+/-	DisplayPort
3840 x 2160	135	60	+/-	HDMI
3840 x 2160	214,563	94,98	+/-	DisplayPort 1.4 (DSC*) / DisplayPort 1.4
3840 x 2160	268,44	120	+/-	DisplayPort 1.4
3840 x 2160	332,06	144	+/-	DisplayPort 1.4 (DSC*)/HDMI (Suositeltu)
3480 x 2160	373,06	159,98	+/-	DisplayPort 1.4 (DSC*), OverClock Päällä

* DSC: Display Stream Compression.

* Jos 144 Hz:n taajuutta tai korkeampaa halutaan käyttää, varmista, että näytönohjain tukee DSC:tä (Display Stream Compression).

HDMI Ajoitus (Video)

Esiasetustila	Vaakataajuus (kHz)	Pystytaajuus (Hz)	Huomautukset
480P	31,5	60	
576P	31,25	50	
720P	37,5	50	
720P	45	60	
1080P	56,25	50	
1080P	67,5	60	
1080P	135	120	
2160P	54	24	
2160P	56,25	25	
2160P	67,5	30	
2160P	112,5	50	
2160P	135	60	
2160P	270	120	

Virran merkkivalo

Tila	Merkkivalon väri
Päällä-tila	Punainen (muutaman sekunnin ajan)
Lepotila (Valmiustilassa)	Pois
Pois-tila	Pois



Tuotteen malli ja sarjanumero löytyvät tuotteen taka ja sivusta.
Kirjoita ne muistiin siltä varalta, että tarvitset palvelua.

Malli _____

Sarjanumero _____