



HASZNÁLATI ÚTMUTATÓ

LG digitális tartalomszolgáltatás

(SIGNAGE MONITOR)

Kérjük, olvassa el a felhasználói kézikönyvet a termék használata előtt a biztonságos és kényelmes használat érdekében.

webOS 6.0

TARTALOM

BIZTONSÁGI ÓVINTÉZKEDÉSEK..5

- Óvintézkedések az AC Adapterrel és az árammal kapcsolatban.....6
- A készülék szállításával kapcsolatos óvintézkedések8
- A termék üzembe helyezésével kapcsolatos óvintézkedések9
- A termék tisztításával kapcsolatos óvintézkedések11
- A készülék használatával kapcsolatos óvintézkedések12
- A távirányító használatával kapcsolatos óvintézkedések14
- A képtorzulással kapcsolatos óvintézkedések15
- A termék ártalmatlanítása15

A TÁVIRÁNYÍTÓ HASZNÁLATA..... 16

ESZKÖZÖK CSATLAKOZTATÁSA 19

- Csatlakoztatás személyi számítógéphez.....19
- Külső eszköz csatlakoztatása.....19
- Több monitor csatlakoztatása21

BEÁLLÍTÁSOK 23

- Kezdőlap23
- Globális gombok
- Irányítópult
- [Tartalomkezelő]

- [Galéria mód]
- Egyszerű beállítás.....24
- [Videófal]
- [Be/kikapcsolás programozása]
- [SI-kiszolgáló beállítása]
- [Szerverbeállítások]
- [Feladatátvétel]
- [Státuszüzenetek]
- [Lejátszás URL-ről]
- [Adatklónozás beállítása]
- [Szinkronizálási mód]
- [LG ConnectedCare]
- [Többképernyős mód]
- [Vízszintező Eszköz]
- [Irodai értekezlet mód]

- Általános	34	- Adminisztrátor	61
[Nyelv]		[Zárt mód]	
[Rendszerinformációk]		[Jelszó módosítása]	
[Azonosító beállítása]		[Vállalati beállítások]	
[Idő beállítása]		[Gyári beállítások visszaállítása]	
[Be-/kikapcsolás]			
[Hálózat]			
[Biztonsági mód]			
[Felhasználói feltételek]			
[Speciális beállítások]			
- Kijelző	48	TARTALOMKEZELŐ	63
[Kép üzemmód]		- Webes bejelentkezés	63
[Képarány]		- Tartalomkezelő	63
[Forgatás]		[Lejátszó]	
[Speciális beállítások]		[Ütemező]	
Videókimenet felbontás		[Szerkesztő]	
- Hang	57	- Group Manager 2.0	71
[Hang mód]		- Galéria mód	74
[Hang ki]		- Screen Share (Képernyőmegosztás)	75
[Audio kimenet]		A [Screen Share] használata	
[AV szinkron. beállítás]		- LG Presenter	76
[Digitális audiobemenet]		Az LG Presenter használata	
[Digitális hangkimenet]		KEZELŐESZKÖZÖK	77
		- Irányításkezelő	77
		- Képezonosító	78

KÜLSŐ SZÁMÍTÓGÉP IRÁNYÍTÁSA AZ ÉRINTŐKÉPERNYŐVEL 79

- Csatlakoztatás számítógéphez..... 79
- Feladatok prioritása az érintőképernyőn..... 79

INTELLIGENS KALIBRÁLÁS 80

- A futtatás módja.....80
- [MANUÁLIS KALIBRÁLÁS]

IR KÓD..... 82

TÖBB TERMÉK VEZÉRLÉSE 84

- Csatlakoztató kábelek84
- Kommunikációs paraméter.....85
- Részletes parancslista.....86
- Átvitel/Vétel protokoll.....91

HIBAELHÁRÍTÁS..... 116

A termékben található GPL, LGPL, MPL és más nyílt forráskódú licencek forráskódjának beszerzése érdekében látogasson el a <https://opensource.lge.com> webhelyre.

A forráskód mellett minden hivatkozott licencfeltétel, jótállási nyilatkozat és szerzői jogi közlemény letölthető.

Az LG Electronics a vonatkozó költségeknek megfelelő összegért (az adathordozó, a szállítás és a kezelés költségei) CD-ROM-on is biztosítani tudja Önnek a nyílt forráskódot, ha írásos kérelmet küld az opensource@lge.com e-mail-címre.

Ez az ajánlat a termék utolsó kiszállításának idejétől számított három évig érvényes.

Ez az ajánlat mindenki számára érvényes, akihez eljut ez az információ.

BIZTONSÁGI ÓVINTÉZKEDÉSEK

A Biztonsági óvintézkedések arra szolgálnak, hogy megelőzzék a váratlan veszélyeket és sérüléseket azáltal, hogy segítik a felhasználót a termék biztonságos és rendeltetésszerű használatában.

VIGYÁZAT

A jelzés olyan figyelmeztetésekre utal, amelyek be nem tartása komoly sérülést, illetve súlyos vagy akár halálos balesetet is okozhat.

FIGYELEM

A jelzés olyan figyelmeztetésekre utal, amelyek be nem tartása könnyebb személyi sérülést, illetve a termék károsodását okozhatja.

A mondat színének megfelelő modell

GYAKORI	HÁZ	LED
---------	-----	-----

Óvintézkedések az AC Adapterrel és az árammal kapcsolatban

VIGYÁZAT

- Kizárólag az LG Electronics, Inc. által biztosított vagy jóváhagyott tápkábel vagy AC adaptert használjon. Ha másik tápkábelt használ, győződjön meg arról, hogy az megfelel a nemzeti szabványoknak. Ha a tápkábel bármilyen módon sérült, csere céljából forduljon a gyártóhoz vagy a legközelebbi hivatalos szervizközponthoz.
- A kijelzőt csak a termékleírásban feltüntetett áramforrásból (azaz feszültség) működtesse.
 - Ellenkező esetben a termék károsodhat, tűz üthet ki, vagy halálos áramütés érheti Önt. Ha nem biztos benne, hogy milyen tápegységgel rendelkezik, kérjen tanácsot egy hitelesített telepítő cégtől.
- A tápkábelt kizárólag megfelelően földelt fali aljzathoz csatlakoztassa.
 - Ellenkező esetben halálos áramütést szenvedhet, megsérülhet, vagy a termék károsodhat.
- A hálózati csatlakozót vagy az AC adaptert oly módon helyezze be, hogy az ne lazulhasson ki.
 - A nem megfelelő csatlakoztatás tüzet vagy áramütést okozhat.
- Vihar és villámlás esetén soha ne érintse meg a táp- és a jelkábel, mivel ez rendkívül veszélyes lehet.
 - Ez áramütést okozhat.
- Ügyeljen rá, hogy ne kerüljön nehéz tárgy (elektromos készülékek, ruházat stb.) a tápkábelre vagy az AC adapterre. Ezenkívül ne hajlítsa meg és ne húzza ki túlzottan nagy erővel a tápkábelt vagy az AC adaptert.
 - A sérült tápkábel tüzet vagy áramütést okozhat.
- Ne csatlakoztasson éles tárgyakkal károsított tápkábelt vagy AC adaptert az aljzathoz.
 - Halálos áramütést szenvedhet!
- Ne dugjon áram vezetésére alkalmas tárgyat (például fém evőpálcát) a fali aljzathoz csatlakoztatott tápkábel szabad végébe. Ne érjen hozzá továbbá a tápkábelhez közvetlenül az eltávolítást követően.
 - Halálos áramütést szenvedhet!
- Ne használja olyan elosztóval, amelyhez számos elektromos készülék és fűtőberendezés csatlakozik. Csak megfelelő, földelt csatlakozókkal ellátott elosztót használjon.
 - A túlmelegedés következtében tűz üthet ki.

- Ha víz vagy idegen anyag kerül a termékbe, húzza ki a tápkábelt, és haladéktalanul értesítse a szervizközpontot.
 - Ellenkező esetben a készülék károsodása áramütést, vagy akár tüzet is okozhat.
- Tartsa távol a tápkábelt vagy az AC adaptert a fűtőtestektől.
 - A kábel bevonata megolvadhat, és ez tüzet vagy áramütést okozhat.
- Ne szerelje szét, javítsa vagy módosítsa a tápkábelt vagy az AC adaptert.
 - Ez tüzet vagy áramütést okozhat.
- A főkapcsoló készülék a tápkábel. Kérjük, győződjön meg arról, hogy a termék egyszerűen hozzáférhető helyen legyen fali aljzat mellett.
- Ha a készülék csatlakoztatva van az AC hálózati fali aljzathoz, akkor kikapcsolás után sem csatlakozik le az AC áramforrásról.
- Az energiafogyasztás csak akkor 0, ha a hálózati kábelt nem csatlakozik a fali aljzathoz.
- A lekapcsoláshoz használjon egy kapcsolót.

FIGYELEM

- Ha az aljzatot, a tápcsatlakozó csapjait vagy az AC adaptert por éri, akkor törölje le és tisztítsa meg ezeket.
 - A por miatti túlhevülés tüzet vagy áramütést okozhat.
- Ha az aljzatot, a tápcsatlakozó csapjait vagy az AC adaptert víz éri, akkor törölje le és tisztítsa meg ezeket. Ne érintse meg továbbá a tápkábelt vagy az AC adaptert nedves kézzel.
 - Áramütést okozhat.
- Ne kapcsolja be vagy ki a terméket azzal, hogy a tápkábelt a fali aljzatba bedugja, illetve onnan kihúzza. Ez azt jelenti, hogy ne használja a tápkábelt „be-/kikapcsológombként”.
 - Ez áramütést és a termék meghibásodását okozhatja.
- Ne húzza ki a tápkábelt a készülék használatában közben.
 - Az áramlökés károsíthatja a készüléket.

A készülék szállításával kapcsolatos óvintézkedések

VIGYÁZAT

- Vegye fel a kapcsolatot a szervizközponttal a termék mozgatása előtt.
 - Áramütéshez vagy a termék károsodásához vezethet.
- Ügyeljen arra, hogy a készülék ki legyen kapcsolva, tápkábele ki legyen húzva, és az összes kábel el legyen távolítva a mozgatás előtt.
 - Ellenkező esetben halálos áramütést szenvedhet, vagy a készülék károsodhat.
- A termék mozgatása közben ne rázza meg a terméket és ne üsse meg a termék előlapját.
 - Ellenkező esetben halálos áramütést szenvedhet, vagy a készülék károsodhat.
- Tartsa szem előtt a személyek számát a termék súlyának megfelelően. (Személyenként 25 kg-nál kevesebb esetén emelőeszközt használjon, ha 100 kg-ot meghaladja)
 - Amennyiben ismét használja a sérült terméket, vegye fel a kapcsolatot a szervizközponttal, mivel áramütéshez vagy tűzhez vezethet.
- Ne tartsa fejfelé az állvány tartásakor. (Kizárólag állvánnyal ellátott modellek esetén.)
 - Ezzel eldeformálódhat az állvány, megsérülhet a panel és a termék más részei is károsodhatnak.

FIGYELEM

- Órizzze meg a készülék csomagolását. Szállításkor visszateheti bele a terméket.

A termék üzembe helyezésével kapcsolatos óvintézkedések

VIGYÁZAT

- Vegye fel a kapcsolatot a szervizközponttal a termék rögzítése előtt.
 - Áramütéshez vagy a termék károsodásához vezethet.
- Ügyeljen arra, hogy ne ejtsen semmit a termékre és ne ütődjön neki semmi. Gyermekektől elzárva tartandó. A tárgyak képernyőre esésének elkerülése érdekében ne helyezzen játékokat vagy tárgyakat a termék közelébe.
 - Ez személyi sérülést, illetve a termék vagy a képernyő meghibásodását okozhatja.
- Ne helyezzen vagy rögzítsen nehéz tárgyakat a termékre.
 - A felboruló vagy leeső készülék sérülést okozhat.
- Ne érintse meg a termék túlmelegedett felületét.
 - Ez sérüléshez vezethet.
- Rögzítse a terméket megfelelően egy padlóra, falra stb., hogy felkészüljön a külső hatásokra, például szélre és földrengésre.
 - Lásd a mellékelt útmutatót.
- Akadályozza meg, hogy gyermekek a termékre másszanak vagy függeszkedjenek azon.
 - A felboruló vagy leeső készülék sérülést okozhat.
- Ne helyezze a terméket fűtőeszközök, például elektromos fűtőtestek vagy világítóberendezések közelébe.
 - Tűzre, áramütésre vagy meghibásodásra kerülhet sor.
- A készüléket ne szerelje fel önállóan. Kérjük, vegye fel a kapcsolatot a szervizközpont által felhatalmazott karbantartó mérnökkel.
- Ne szerelje fel a terméket olyan falra, amely olajnak vagy olajpárának lehet kitéve.
 - Ez kárt tehet a termékben, és a termék leesését okozhatja.
- Ne hagyja a táp- és a jelkábelstb. az útban.
 - Megbotolhatnak a kábelben, ami áramütést, tüzet, sérülést vagy a termék meghibásodását okozhatja.
- Kerülje el, hogy a termék egy külső eszköz való rövid kábellel történő csatlakoztatását követően leessen.
 - Ez sérülést okozhat, és károsíthatja a terméket.
- Ha a terméket leejtette, vagy a termékház összetört, kapcsolja ki a terméket, húzza ki a tápcsatlakozót és vegye fel a kapcsolatot a szervizközponttal.
 - Ha elmulaszt intézkedni és tovább használja a készüléket, áramütés vagy tűz következhet be.
- Egy száraz helyen rögzítse a terméket, ahol nem érheti por és víz. Kerülje a magas hőmérsékletet és párat.
 - Ez áramütést, tüzet vagy a termék károsodását okozhatja.
- Biztonságosan rögzítse a terméket olyan helyen, amely képes a termék súlyát megtartani.
 - A nem megfelelő rögzítés a termék leesését okozhatja.
- Kényelmes és természetes pózban, az izmait elernyesztve használja a terméket.
- Ne telepítse a terméket olyan helyre, amely ingatag, lejtős, instabil, rezgésnek van kitéve, vagy amely nem támogatja biztonságosan a termék egy helyben maradását. Ne helyezzen ruhát vagy más tárgyat a termék és a terméket tartó bútor közé.
 - A termék leeshet vagy felborulhat, sérülést vagy hibás működést okozva.

 **FIGYELEM**

- A terméket elektromágneses interferenciától mentes helyen helyezze üzembe.
- Ha olyan helyen használja a készüléket, ahol nem biztosítottak az ajánlott körülmények, jelentősen romolhat a képmínőség, meghibásodhat a készülék, illetve csökkenhet annak élettartama. Kérjük, egyeztessen karbantartó mérnökkel a rögzítés előtt. Kérjük, ne rögzítse a terméket olyan helyeken, ahol nagy mennyiségű finom por vagy olajpára található, vegyi anyagokat használnak, közvetlen napfény éri, a hőmérséklet nagyon magas vagy alacsony, a páratartalom nagyon magas.
- Gondoskodjon a termék megfelelő ventilációjáról azáltal, hogy azt 100 mm-es vagy annál nagyobb távolságra szereli fel a falra.
 - Ha a készüléket túl közel helyezi a falhoz, a belső hőképződés miatt a készülék deformálódhat, vagy tűz ütethet ki.
- Ne takarja le a terméket terítővel, függönnyel vagy más anyaggal (pl. műanyag), mivel ez elzárhatja annak szellőzőnyílását működés közben.
 - Ellenkező esetben a belső túlmelegedés következtében a készülék deformálódhat, vagy tűz ütethet ki.
- Ne helyezze a készüléket olyan helyre, ahol nem jár a levegő (pl. könyvespolcra, faliszekrénybe) vagy kültérre, sem szőnyegre vagy párnára.
 - A termék a túlhevülés következtében lángra kaphat.
- A terméket stabil, vízszintes felületre helyezze, amely elég nagy ahhoz, hogy megtartsa azt.
 - A készülék leesése személyi sérülést vagy a készülék károsodását okozhatja.
- A termék polcra vagy szekrényre történő rögzítésekor győződjön meg róla, hogy a termék alsó része nem áll ki előre.
 - A termék leeshet a kiegyensúlyozatlan súlypont miatt, amely személyi sérülést és a termék megrongálódását okozhatja. Gondoskodjon arról, hogy az adott termékhez megfelelő szekrényeket vagy polcokat használjon.
- Egy készen hozzáférhető leválasztóeszközt kell beépíteni a terméken kívül.
- Az IEC 61643-sorozat követelményeinek megfelelő komponenseket a terméken belül vagy kívül kell telepíteni.
- Kültéri felszerelés esetén állítsa [Képernyő KI és háttérfény (kültéri mód)] helyzetbe.
 - A [kültéri mód] csökkentheti a belső nedvesség és lecsapódás kockázatát.
- 0 fok alatt történő használat esetén a készülékháznak akár egy órára is szüksége lehet a bemelegedéshez, addig nem fog működni.

A termék tisztításával kapcsolatos óvintézkedések

VIGYÁZAT

- A készüléket mindig tartsa tisztán.
 - Ha hosszabb ideig nem tisztítja meg az egységet, annak beporosodása tüzet vagy termékárosodást okozhat.
- Amennyiben ki kell tisztítania a termék belsejét, vegye fel a kapcsolatot a szervizközponttal.
 - Máskülönb a támogatás nélküli tisztítás tüzet és áramütést okozhat, vagy károsíthatja a terméket.
- A termék tisztításakor húzza ki a tápkábelt, és a karcolódás elkerülése érdekében puha kendővel törölje át.
 - Elektromos áramütés léphet fel, vagy károsíthatja a képernyőt, ha karcolás történik.
- Az elülső keret tisztításához permetezzen 2–4 spricelésnyi vizet egy puha ruhára; a törlést egy irányban haladva végezze.
(Nem LED-es modellekhez)
 - A túl sok nedvesség elszíneződést okozhat.
- **Ne érintse meg a tokozott LED-es képernyőt.**
 - Ez a termék károsodásához vezethet.
- A termék tisztításához használjon légfúvó pisztolyt, amellyel finoman eltávolíthatja a képernyőn és az elülső kereten található port.
 - Ha a képernyőn lévő LED-ek között idegen anyagok találhatók, akkor a képernyőben hiba léphet fel.

FIGYELEM

- A termék vagy a képernyő tisztításakor húzza ki a tápkábelt, és puha kendővel törölje át. Ne permetezzen közvetlenül vizet vagy egyéb folyadékot a termékre. Fontos, hogy a terméket ne tisztítsa vegyszerekkel, például üvegtisztítóval, bármilyen léghűtővel, rovarirtóval, kenőanyagokkal, viasszal (autós, ipari), súrolóval, oldószerrel, benzinnel, alkohollal stb., amelyek károsíthatják a terméket és/vagy annak paneljét.
 - Ez tüzzel, áramütéssel vagy a termék károsodásával (deformálódás, korrózió vagy törés) járhat.

A készülék használatával kapcsolatos óvintézkedések

VIGYÁZAT

- Ne használja olyan környezetben, ahol túl magas a hőmérséklet vagy a páratartalom.
 - Áramütéshez vagy a termék károsodásához vezethet.
- Ha hosszú ideig használja a terméket, időről időre tartson szünetet a látása védelme érdekében.
 - A túlzott használat látáskárosodáshoz vezethet.
- A nagy hangerő vagy a hosszú ideig történő használat károsíthatja a hallását.
- Ha a termékbe folyadék vagy idegen tárgy került, kapcsolja ki, húzza ki a fali aljzatból, és vegye fel a kapcsolatot a szervizközponttal.
 - Ellenkező esetben a termék tüzet vagy áramütést okozhat.
- Ne használja tovább a terméket, ha nem látható kép a képernyőn vagy nem hallható hang. Azonnal kapcsolja ki a készüléket, húzza ki a tápkábelét, és forduljon a szervizközpontunkhoz.
 - Ellenkező esetben a termék tüzet vagy áramütést okozhat.
- Ügyeljen arra, hogy ne ejtse semmit a termékre vagy a képernyőre, és ne ütődjön neki semmi.
 - Ez személyi sérülést, illetve a termék vagy a képernyő meghibásodását okozhatja.
- Amennyiben füstöt vagy egyéb szagot észlel, illetve furcsa zajt hall, húzza ki a tápcsatlakozót, és forduljon a szervizközponthoz.
 - Amennyiben a megfelelő lépések nélkül folytatja a termék használatát, áramütéshez vagy tűzhez vezethet.
- Ne próbálja meg önállóan szétszerelni, javítani vagy módosítani a terméket. Kérjük, vegye fel a kapcsolatot a szervizközponttal, ha javításra van szükség.
 - Ellenkező esetben tűz vagy áramütés következhet be.
- Ne helyezzen folyadékkal töltött tárgyakat, például vázákat, csészéket stb. a termék fölé, hogy megakadályozza a folyadékok termékbe kerülését.
 - Ellenkező esetben tűz, áramütés, a készülék meghibásodása vagy alakváltozása következhet be.
- Ne nyomja meg erősen és ne karcolja meg a termék felületét a kezével vagy éles tárgyakkal, például körömmel, ceruzával vagy tollal. A képernyő előlapját és oldalait ne üsse és ne karcolja meg fémtárgyakkal.
 - Ez kárt tehet a termékekben és meghibásodáshoz vezethet.
- Ne érintse meg a terméket, ha napfény vagy intenzív fény érte, mert felmelegedhetett.

- Ne használjon magasfeszültségű elektromos berendezéseket a termék közelében (pl. elektromos szúnyogriasztót).
 - Ez áramütés miatt a termék meghibásodását okozhatja.
- Gázszivárgás esetén ne érintse meg a hálózati aljzatot, nyissa ki az ablakokat és szellőztessen ki.
 - Ellenkező esetben a termék tüzet vagy áramütést okozhat.
- Ha a készüléket leejtette, vagy a készülékház összetört, kapcsolja ki a készüléket, és húzza ki a tápcsatlakozót.
 - Ha elmulaszt intézkedni és tovább használja a készüléket, áramütés vagy tűz következhet be. Forduljon a szervizközpontozhoz.
- Tartsa az apró alkatrészeket gyermekektől távol.
 - Ha egy gyermek lenyeli, azonnal forduljon orvoshoz.
- Tartsa gyermekektől távol a terméket. Ne dobjon továbbá játékokat vagy tárgyakat a termék vagy képernyő irányába.
 - Ez személyi sérülést, illetve a termék vagy a képernyő meghibásodását okozhatja.
- Minden áramforrást le kell választani a tápkábelek eltávolításával, hogy a teljes tápellátás eltávolításra kerüljön az egységről.

FIGYELEM

- Ez a panel egy továbbfejlesztett termék, amely több millió pixelt tartalmaz. Előfordulhat, hogy a képernyő megtekintésekor pixelfoltokat láthat. Mivel ezek a deaktivált pixelek nem hibásak, nem befolyásolják a termék teljesítményét és megbízhatóságát.
- Ne helyezzen el és ne tároljon gyúlékony anyagokat a készülék közelében.
 - Ez robbanáshoz vagy tűz kialakulásához vezethet.
- Tartson megfelelő távolságot a készüléktől.
 - Károsíthatja a látást, ha túl közelről nézi a terméket.
- Állítsa be a megfelelő felbontást és frissítési sebességet.
 - Károsíthatja a látását.
- Ha a terméket hosszabb ideig használja, iktasson be rendszeres szüneteket.

A távirányító használatával kapcsolatos óvintézkedések

VIGYÁZAT

- Kerülje a magas páratartalommal rendelkező helyeket.
 - Áramütéshez vagy a termék károsodásához vezethet.
- Ne tegye ki az elemeket túlzott hőnek, például közvetlen napfénynek, nyitott kandallónak és elektromos fűtőberendezéseknek.
 - Ez tűzhez vezethet és sérülést okozhat.
- Ügyeljen rá, hogy a távirányító elemeinek cseréjekor ne nyelhesse le egy gyermek az elemet. Tartsa gyermekektől távol.
 - Ha egy gyermek lenyel egy elemet, azonnal forduljon orvoshoz.
- Az elemeket ne dobja tűzbe.
 - Kérjük, az elemeket a helyi újrahasznosító központban vagy egy olyan kiskereskedelmi üzletben adja le, amely átvesz elemeket.
- A használt akkumulátorokat, beleértve az újratölthető akkumulátorokat, a hulladéktól külön kell újrahasznosítani.
 - Kérjük, a használt elemeket és az újratölthető elemeket a helyi újrahasznosító központban vagy egy olyan kiskereskedelmi üzletben adja le, amely átvesz elemeket.

FIGYELEM

- Ne okozzon zárlatot és ne szerelje szét az elemeket.
 - Áramütéshez vagy tűzhez vezethet.
- A távirányító hibásan működhet napfény vagy erős lámpa fénye alatt. Helyezze át a terméket, ha ilyen körülmények között használja.
- Ellenőrizze, hogy nincs-e a jelet akadályozó tárgy a készülék és a távirányító között.
- Ne használjon együtt használt és új elemeket.
 - A túlmelegedő vagy szivárgó elemek tüzet vagy áramütést okozhatnak.
- Csak a megadott típusú elemet használja. Ne helyezzen nem újratölthető elemeket a töltőbe.
 - A túlmelegedő vagy szivárgó elemek tüzet vagy áramütést okozhatnak.

A képtorzulással kapcsolatos óvintézkedések

- Ugyanazon állókép hosszú ideig történő kijelzése károsíthatja a képernyőt és képtorzulást okozhat. Ugyanez a probléma fennáll a legtöbb harmadik fél által gyártott termék esetében is. Az ebből következő károsodásra nem terjed ki a garancia.
 - A monitor hosszabb időn át történő használata esetén használjon képernyővédőt.

A termék ártalmatlanítása

- Ne dobja ki a terméket általános háztartási hulladék közé.
- A termék ártalmatlanítását a helyi hatóság előírásainak megfelelően kell elvégezni.

A TÁVIRÁNYÍTÓ HASZNÁLATA

A használati útmutatóban található leírások a távirányító gombjai alapján készültek. Kérjük, figyelmesen olvassa el az útmutatót, és annak megfelelően használja a monitort. Az elemek behelyezéséhez nyissa ki az elemtartó fedelét, majd tegye be az elemeket (1,5 V AAA), ügyelve arra, hogy az elemek \oplus és \ominus pólusai a belül elhelyezett címkéknek megfelelően helyezkedjenek el, majd zárja be az elemtartó fedelét. Az elemeket a behelyezéssel fordított sorrendben kell kivenni. Az ábrákon látható termék eltérhet a tényleges tartozékoktól.

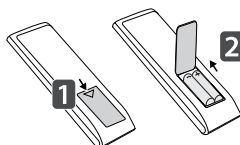

FIGYELEM

- Ne használjon együtt régi és új elemeket, mert az károsíthatja a távirányítót.
- A távirányítót mindig a monitor érzékelője felé kell tartani.
- Bizonyos típusok esetében a távirányító egyes funkciói nem támogatottak.
- A termék belső és külső elemeit ne tegye ki túlzott hőnek, például közvetlen napsugárzásnak, tűznek vagy hasonlóknak.

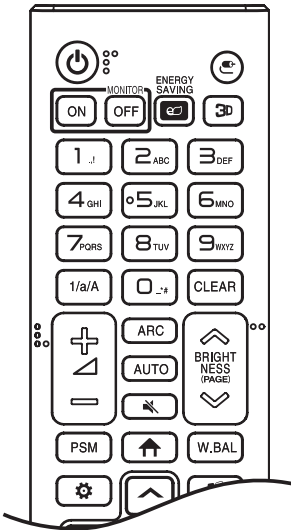

⏻ (Be-/kikapcsolás) A monitor be- és kikapcsolása.

MONITOR ON A monitor bekapcsolása.

MONITOR OFF A monitor kikapcsolása.

ENERGY SAVING A kép fényerejének beállítása az energiafogyasztás csökkentése érdekében.

(BEMENET) Bemeneti üzemmód kiválasztása.

3D 3D-s videók megtekintésére szolgál. (Ez a funkció nem támogatott.)

Szám- és betűgombok

A beállítástól függően számokat vagy betűket ír be.

1/a/A Váltás a szám- és betűgombok között. (Ez a funkció nem támogatott.)

CLEAR Törli a beírt számot vagy betűt.

(Hangerőnövelés/-csökkentés gomb) A hangerő beállítása.

ARC Kiválasztja a képernyő méretét.

AUTO A kép helyzetének automatikus beállítása és a kép remegésének minimálisra csökkentése. (Ezt csak az RGB-bemenet támogatja.)

(NÉMÍTÁS) Az összes hang elnémítása.

(BRIGHTNESS) A kijelző fényerejének beállítása.

(PAGE) Lépés az előző vagy a következő képernyőre.

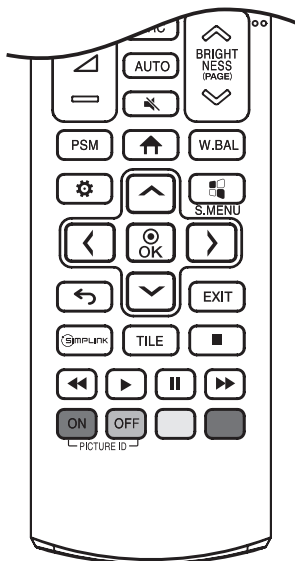

PSM A képüzemód kiválasztása.

↑ (KEZDŐLAP) Aktiválja az Indítót.

W.BAL Belépés a Fehéregyensúly menübe.

⚙️ (BEÁLLÍTÁSOK) A főmenük megnyitása, vagy a bevitt adatok mentése és kilépés a menüből.

Ⓜ️ S.MENU SuperSign menü gombja. (Ez a funkció nem támogatott.)

⬆️ ⬇️ ⬅️ ➡️ Ⓜ️ A menü kiválasztását követően válassza ki és állítsa be a funkciókat.

↶ (VISSZA) Visszatérés az előző szintre.

EXIT Bezárja a menüt.

🔗 SIMPLINK Lehetővé teszi a különféle multimédiás eszközök vezérlését és a multimédiás tartalmak lejátszását a távirányítóval a Simplink menüből.

TILE Dönthet a CSEMPE mód be- vagy kikapcsolásáról.

⏏️ ⏪ ⏩ ⏸️ ⏴ **(Vezérlőgombok)** A médialejátszás vezérlése.

PICTURE ID ON/OFF Ha a Képzonosító száma egyezik a Készülékazonosító számmal, bármelyik kívánt monitor vezérelhető a többkijelzős formátumban.

- **ON:** A monitorokat egyenként vezérelheti a külön hozzárendelt képzonosítóval.
- **OFF:** Egyszerre vezérli a monitorokat.

ESZKÖZÖK CSATLAKOZTATÁSA

A monitorhoz különböző külső eszközöket csatlakoztathat. Válassza meg a bemeneti módot, és válassza ki a csatlakoztatni kívánt külső eszközt.

A külső eszközök csatlakoztatásával kapcsolatos további tudnivalók az adott eszközhöz mellékelt útmutatóban találhatóak.

Csatlakoztatás személyi számítógéphez

Nincs mindegyik kábel mellékelve.

A monitor támogatja a Plug and Play* funkciót.

* Plug and Play: ez a funkció lehetővé teszi, hogy a PC bekapcsoláskor felismerje a felhasználó által csatlakoztatott eszközöket azok konfigurálása, illetve felhasználói beavatkozás nélkül.

Külső eszköz csatlakoztatása

Csatlakoztasson a monitorhoz HD-vevőt, DVD- vagy videomagnót, majd válassza ki a megfelelő bemeneti módot.

Nincs mindegyik kábel mellékelve. A legjobb kép- és hangminőség érdekében a külső eszközöket HDMI kábel használatával javasolt csatlakoztatni.

MEGJEGYZÉS

- A legjobb képminőség érdekében a monitort HDMI csatlakozással javasolt használni.
- A termék szabványos műszaki adatainak megfelelő ferritmagos, árnyékolt interfészkábel használatát ajánljuk, például DVI-D kábelt.
- A monitor hideg állapotban való bekapcsolásakor előfordulhat, hogy a képernyő vibrál. Ez a jelenség nem rendellenes.
- Néhány piros, zöld vagy kék folt jelenhet meg a képernyőn. Ez a jelenség nem rendellenes.
- Nagy sebességű HDMI®/TM kábelt használjon.
- HDMI-tanúsítvánnyal ellátott kábelt használjon. Ha nem HDMI-tanúsítvánnyal ellátott kábelt használ, akkor előfordulhat, hogy nem jelenik meg a kép, vagy csatlakozási hiba jelentkezik.
- Ajánlott HDMI-kábeltípusok
 - Nagy sebességű HDMI®/TM-kábel
 - Nagy sebességű HDMI®/TM kábel Ethernettel
- Ha a hang nem hallható HDMI-módban, ellenőrizze a beállításokat a számítógépen. Egyes számítógépek esetében manuálisan kell átállítani az alapértelmezett hangkimenetet HDMI-re.
- A HDMI-PC mód használatához PC üzemmódba kell állítania a számítógépet/DTV-t.
- HDMI-PC módban kompatibilitási problémák léphetnek fel.
- Ellenőrizze, hogy lecsatlakoztatta-e a tápkábelt.
- Ha játékeszközt csatlakoztat a monitorhoz, használja az adott eszköz saját kábelét.

FIGYELEM

- Csatlakoztassa a jelbemeneti jelkábelét, és rögzítse azt a csavaroknak az óra járásával egyező irányban történő meghúzásával.
- Ne tartsa az ujját hosszán a képernyőn, mert az a képernyő átmeneti torzulását eredményezi.
- Ne jelenítsen meg hosszú ideig állóképet a képernyőn, mert az a kép torzulását eredményezheti. Ha lehetséges, alkalmazzon képernyővédőt.
- A monitor közelében lévő vezeték nélküli kommunikációs eszköz hatással lehet a képre.

Több monitor csatlakoztatása

- Előfordulhat, hogy a képek nem az Ön típusát ábrázolják.

Különböző, egymáshoz csatlakoztatott készülékek használatához csatlakoztassa a jelbemeneti kábel (DP-kábel) egyik végét az 1. monitor DP Out csatlakozójához, a másikat pedig a másik készülék DP In csatlakozójához.

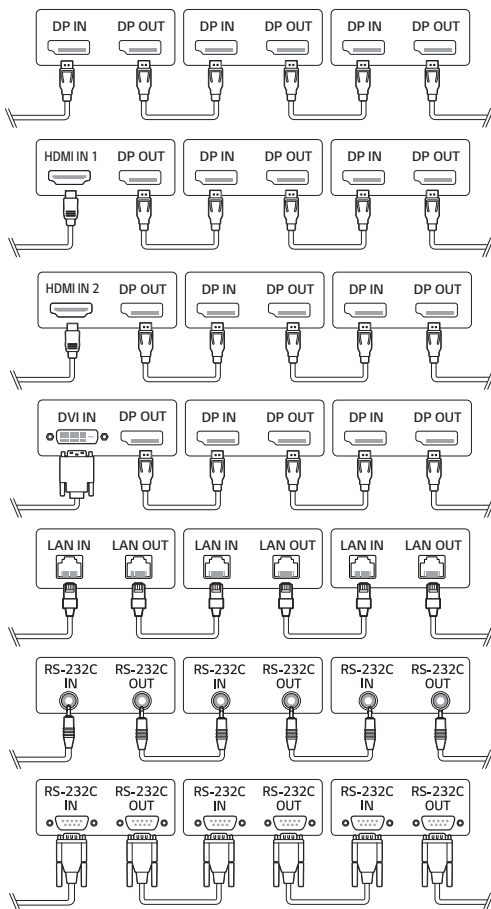

! MEGJEGYZÉS

- Ha a készüléket és a számítógépet összekötő jelkábel túl hosszú, használjon antennae erősítőt vagy optikai kábelt.
- DP-kábel – Olyan DP-kábelt használjon, amely megfelel a DP 1.1a vagy újabb szabványoknak.
- A „Daisy Chain” topológia használata a videokimenethez a bemeneti eszköz teljesítményétől függően korlátozott lehet.



! MEGJEGYZÉS

- A szoftverrel kapcsolatos tartalmak változtatásának jogát fenntartjuk.
- A használati útmutatóban bemutatott funkciók bizonyos modellek és országok esetén nem érhetőek el.
- Az SNMP 2.0 nem támogatott.

BEÁLLÍTÁSOK

Kezdőlap

Globális gombok

-  [MOBIL URL]: A monitor külső eszköz böngészőjén keresztüli eléréséhez szükséges információkat tartalmazza. A funkció segítségével megtekintheti a QR-kódot és az URL-információkat. Az URL elérésén felül a Tartalomkezelő, a Group Manager 2.0 és a Vezérlőkezelő funkciókat is futtathatja. (Ez a funkció a Google Chrome böngészőre van optimalizálva).
-  [Bemenet]: A külső bemenet kiválasztására szolgáló képernyő megnyitása
-  [Beállítások]: A Settings (Beállítások) képernyő megnyitása

Irányítópult

- Az irányítópult a Signage monitorral kapcsolatos legfontosabb információkat jelenít meg a kezdőképernyő középső részén. A irányítópulton a megfelelő elemek kiválasztását követően manuálisan módosíthatja a beállításokat.
-  [Kézikönyv letöltése]: Egy kézikönyv letöltése egy QR-kód beolvasásával.

MEGJEGYZÉS

- Ha az irányítópult zárva van, a kijelölés nem mozgatható.
- Előfordulhat, hogy néhány mobil eszközön található QR-kód alkalmazás nem működik. (A megadott címre való ellátogatással elérheti az oldalt a kézikönyvek letöltéséhez.)

[Tartalomkezelő]

- [Lejátszó]: Számos különböző tartalom, pl. kép, videó és SuperSign tartalom lejátszására szolgál.
- [Ütemező]: A különböző időpontokban lejátszandó tartalmak ütemezésének kezelése.
- [Szerkesztő]: A sablonok és a médiafájlok segítségével saját tartalmat hozhat létre.
- [Csoportkezelő 2.0]: Tartalomütemezések és beállítási adatok küldése a csatlakoztatott eszközre.

[Galéria mód]

- Ez a mód lehetővé teszi a természeti környezet és a híres festmények kiélvezését.

Egyszerű beállítás

[Videófal]

SETTINGS / ⚙️ → [Egyszerű beállítások] → [Videófal]

A videófal beállításainak elvégzése egy széles vizuális vászon létrehozása érdekében.

- [Csempe Mód]: A [Csempe Mód] be- és kikapcsolására szolgál.
- [Csempe Mód beállítások]: Egyetlen integrált képernyő megjelenítése több Signage monitoron.
- [Egyszerű konfigurálás]: automatikusan beállítja a [Csempeazonosító] lehetőséget az RS232C készlet csatlakozási iránya alapján.
 - Amikor a csatlakoztatott készlet [Azonosító beállítása] lehetősége befejeződött, az [Egyszerű konfigurálás] teljesítménye kizárólag a főkészlet ([Azonosító beállítása] 1) esetében garantált. Futtassa ezt a funkciót a főkészlethez ([Azonosító beállítása] 1).
- [Természetes mód]: A rendszer úgy jeleníti meg a képet, hogy a monitor keretére eső részt kihagyja, így a megjelenítés sokkal természetesebb hatást kelt.
- [Keretvezérlés]: Módosítsa a [Inverz beolvasás] és kereteltérést futtató beállításokat.
 - A [Inverz beolvasás] futtatása során, kérjük, futtassa a [Keretvezérlés] funkciót azon beállítások esetében, amelyek nem futtatják a [Inverz beolvasás] funkciót.
- [Inverz beolvasás]: A képernyő-beolvasási módszer módosításával csökkentheti a szomszédos videofalak közötti képernyőeltérést.
- [Fehéregyensúly]: A fehéregyensúly beállításának konfigurálása (Fehér mintázat, R/G/B-erősítés és fényesség).
- [Visszaállítás]: A gyári alapbeállítások visszaállítása.
- [Újraindítás a beállítások alkalmazása érdekében]: A módosított Képkocka-vezérlő/Letapogatási inverzió értékének beállításához indítsa újra a készüléket.

! MEGJEGYZÉS

- Ha a Csempe mód engedélyezve van, akkor automatikusan beállítja a [Keretvezérlés] funkciót a páratlan sorszámú sorokhoz és a [Inverz beolvasás] funkciót a páros számú sorokhoz.

[Be/kikapcsolás programozása]

SETTINGS / ⚙️ → [Egyszerű beállítások] → [Be/kikapcsolás programozása]

A Signage monitor ütemezésének beállítása időpont és a hét napja szerint.

- [Be/kikapcsolási időpont beállítása]: A hét különböző napjain érvényes be-/kikapcsolási idők beállítására szolgál.
- [Ünnep beállítása]: Ünnepek beállítása dátum és a hét napja szerint.

[SI-kiszolgáló beállítása]

SETTINGS / ⚙️ → [Egyszerű beállítások] → [SI SZERVERBEÁLLÍTÁSOK] → [SI SZERVERBEÁLLÍTÁSOK]

A Signage monitor és egy külső SI-kiszolgáló közti kapcsolat beállítására szolgál. Kiszolgálói környezet beállítása az SI alkalmazás telepítéséhez.

SETTINGS / ⚙️ → [Egyszerű beállítások] → [SI SZERVERBEÁLLÍTÁSOK] → [Fejlesztői mód és Beanviser]

Ez a funkció rendkívüli kényelmet biztosít az alkalmazás fejlesztői számára.

A Fejlesztői üzemmód és a BEANVISER alkalmazás telepítésére és aktiválására szolgál.

! MEGJEGYZÉS

- A funkciók használatához szükség van egy fiókra (AZONOSÍTÓ/JELSZÓ) a webOS Signage fejlesztői weboldalához (<http://webosignage.developer.lge.com/>).

[Szerverbeállítások]

SETTINGS / ⚙️ → [Egyszerű beállítás] → [Kiszolgáló beállítása]

A Signage monitor és egy külső SuperSign-kiszolgáló közti kapcsolat beállítására szolgál.

- CMS-szerver
- Control-szerver

[Feladatátvétel]

SETTINGS / ⚙️ → [Egyszerű beállítás] → [Feladatátvétel]

A bemeneti eszközök prioritásának beállítása, ha hiba történik. A tárolt tartalom automatikus lejátszása az eszközön vagy a beállított alkalmazáson.

- [Be/ki]: A [Feladatátvétel] be- és kikapcsolására szolgál.
- [Beviteli prioritás]: A bemeneti források prioritási sorrendjének beállítása a feladatátvétel funkcióhoz.
- [Biztonsági mentés tartalmának lejátszása]: Ha nincs bemeneti jel, ez a funkció automatikusan lejátszsa a tárolt tartalmat az eszközön vagy a beállított alkalmazáson. Ha [Be] értékre van állítva, akkor a [Képek automatikus rögzítése], a [Médiatárolás], a [SuperSign-tartalmak] és az [SI alkalmazás/Lejátszás URL-ről] elemek aktiválásra kerülnek.
 - [Képek automatikus rögzítése]: Amikor az automatikus bemenet bekapcsol a szabályos időközönként lejátszott képről vagy videóról készített képernyőképek miatt, ezzel a funkcióval a fájl visszajátszható. (Az OLED-modell nem támogatott.)
 - > Rögzítési időintervallum: Az időintervallum 30 percre, 1 órára, 2 órára és 3 órára is beállítható.
 - [Médiatár]: Amikor az automatikus bemenet bekapcsol a kép- és a videófájl feltöltése miatt, ezzel a funkcióval a fájl visszajátszható.
 - > [Biztonsági mentett média kiválasztása]: A Beállítások gomb segítségével fájlt tölthet fel a belső/külső memóriába.
 - > [Előnézet]: Megtekintheti a feltöltött fájl előnézetét.
 - [SuperSign-tartalmak]: Amikor az automatikus bemenet átkapcsol, ez a funkció lejátszsa a SuperSign CMS-ben elosztott fájl(oka)t.
 - [SI alkalmazás/Lejátszás URL-ről] SI alkalmazás vagy Lejátszás URL-ről futtatása, amikor automatikus bemeneti váltásra kerül sor.
 - > [SI alkalmazás]: A SI alkalmazás viselkedése függ az [SI SZERVERBEÁLLÍTÁSOK] menü [Egyszerű beállítások] beállításaitól.
 - > [Lejátszás URL-ről]: A Lejátszás URL-ről viselkedése függ a [Lejátszás URL-ről] menü [Egyszerű beállítások] beállításaitól.
 - > Ha a [Lejátszás URL-ről] és az [SI SZERVERBEÁLLÍTÁSOK] is futtatható, a [Lejátszás URL-ről] kerül futtatásra automatikus bemeneti váltás esetén.
- [Visszaállítás]: A gyári alapbeállítások visszaállítása.

[Státuszüzenetek]

SETTINGS / ⚙️ → [Egyszerű beállítások] → [Státuszüzenetek]

Ezzel a funkcióval állíthatja be, hogy a rendszer rögzítse, majd e-mailben értesítse a rendszergazdát az eszköz állapotáról.

- [Be/ki]: A [Státuszüzenetek] be- és kikapcsolására szolgál.
- [Levelezési opció], [Programozás]: Az e-mailküldési intervallum beállítására szolgál.
- [Felhasználó e-mail-címe]: A feladó e-mail-címének beállítására szolgál.
- [Küldő szerver (SMTP)]: Az SMTP-kiszolgáló címének beállítására szolgál.
- [AZONOSÍTÓ]: Írja be a feladó fiókonosítóját.
- [Jelszó]: Írja be a feladó fiókjának jelszavát.
- [Címzett e-mail címe]: A címzett e-mail-címének beállítására szolgál.
- [ÜZENET KÜLDÉSE]: Azonnal felméri az eszköz állapotát, majd elküldi a kapcsolódó adatokat a megadott e-mail-címre.
- [visszaállítás]: A gyári alapbeállítások visszaállítása.

! MEGJEGYZÉS

- Ha a következő elemek bármelyikének állapota megváltozik vagy rendellenes lesz, állapotüzenet kerül kiküldésre.
 1. Hőm. Érzékelő: Ha a monitor veszélyes hőmérsékletet ér el, e-mail kerül kiküldésre az aktuális hőmérsékletet tartalmazó információval.
 2. Hőm. Érzékelő-ellenőrzés: E-mail kerül kiküldésre, ha nincs hőmérséklet-érzékelő csatlakoztatva, vagy ha a hőmérsékletérzékelő kommunikációs állapota ismeretlen, vagy ha a chipet biztosító szolgáltató által nyújtott információ rendellenes.
 3. LAN állapota, WiFi állapota: E-mail kerül kiküldésre, ha módosul a hálózati csatlakozás állapota. Maximum 50 változást lehet elmenteni a hálózati állapotokkal kapcsolatban. Az elmentett érték alapértékre áll, ha megszűnik az áramellátás.
 4. Jel meglétének ellenőrzése: Ellenőrzi, hogy van-e jel. Ha több mint 10 másodpercig nincs jel, e-mail kerül kiküldésre.
 5. Beütemezett lejátszás állapot: E-mail kerül kiküldésre, ha a tartalom nem játszható le a beütemezett kezdési időpont és befejezési időpont között Tartalomkezelés ütemezése vagy SuperSign tartalom állapotban. Ugyanakkor ez nem történik meg, ha a távvezérlővel megszakításra kerül sor.
 6. Feladatátvétel állapot: E-mail kerül kiküldésre, ha a bemenetváltás hiba eredménye. (A felhasználó által kezdeményezett bemenetváltást nem számítva (RC, RS232C, SuperSign))
 7. Mozgásérzékelés állapota: Ha a termék mozgást vagy rázkódást érzékel a külső környezetből, egy e-mailt kap.
- A rendszer csak a 25, 465 és 587 SMTP portokat támogatja.
- A belső bemenetváltások jelentkezése – a külső bemenetváltásokat kivéve (RC, RS232C, SuperSign) – Feladatátvétel állapotnak számít.
- A Feladatátvétel állapotra történő váltáskor egy „Feladatátvétel állapot: feladatátvétel” üzenetet tartalmazó e-mail kerül kiküldésre, az ezt követő rendszeresen vagy állapotváltáskor kiküldött állapotra vonatkozó e-mailek pedig a „Feladatátvétel állapot: nincs” üzenetet tartalmazzák.

[Lejátszás URL-ről]**SETTINGS / ⚙️** → [Egyszerű beállítások] → [Lejátszás URL-ről]

Az Ön által választott tartalom lejátszása a beépített böngészőben.

- [URL betöltő]: A [Lejátszás URL-ről] be- és kikapcsolására szolgál.
- [URL beállítása]: Adja meg az automatikusan megjeleníteni kívánt URL-t.
- [Előnézet]: A megadott URL elérésével a kívánt weboldal előnézetére szolgál.
- [MENTÉS]: A megadott URL mentésére szolgál.
- [Újraindítás a beállítások alkalmazása érdekében]: A megadott URL mentését követően újraindítja a monitort.
- [visszaállítás]: A gyári alapbeállítások visszaállítása.

! MEGJEGYZÉS

- Ez a funkció nem működik, ha a [Képernyő forgatása] funkció engedélyezve van, továbbá ez a funkció letiltja az [Előnézet] beállítást.
- Ha a [Idő és dátum] nincs a következőre állítva: [Automatikus beállítás], a weboldalak navigálása nehézkes lehet.
 - **SETTINGS / ⚙️** → [Általános] → [Időbeállítások] → [Automatikus beállítás] ellenőrzése

[Adatklónozás beállítása]**SETTINGS / ⚙️** → [Egyszerű beállítások] → [Beállítási adatok klónozása]

Ez a funkció az eszközbeállítások másolására és más eszközökön való importálására szolgál.

- [Beállítási adatok exportálása]: Az eszközbeállítások más eszközökre való exportálására szolgál.
- [Beállítási adatok importálása]: Más eszközök beállításainak importálására szolgál ezen az eszközön.

[Szinkronizálási mód]**SETTINGS / ⚙️** → [Egyszerű beállítások] → [Szinkronizálási mód]

Idő és tartalom szinkronizálása több Signage monitor között.

- [RS-232C szinkronizálás]: Az RS-232C csatlakozón keresztül csatlakoztatott több Signage monitor szinkronizálása.
- [Háttérfény szinkronizálás]: Értékek megosztása a háttérfény vezérléséhez megvilágítási szenzorok segítségével az RS-232C-vel csatlakoztatott eszközök között.
- [Hálózati tartalomszinkronizálás]: Az ugyanarra a hálózatra csatlakoztatott Signage monitorok szinkronizálása.

[LG ConnectedCare]

SETTINGS /  → [Egyszerű beállítások] → [LG ConnectedCare]

Telepítheti a LG ConnectedCare (hibadiagnosztika) megoldást hibadiagnosztikai és előrejelzési szolgáltatások végett.

- [Telepítés]: A LG ConnectedCare megoldás telepítése.
 - 1) [ENTER ACCOUNT NUMBER]: A 6-jegyű számszám megadása a LG ConnectedCare megoldás telepítéséhez.
 - Fiókszám: A LG ConnectedCare megoldás regisztrálása során hozzárendelt szám. A fiókszám megadásakor a számhoz tartozó fióknév érhető el.
 - 2) [CONFIRM ACCOUNT NUMBER]: Megjeleníti a fiókszámot és a fiókszámnak megfelelő fióknevet, majd hitelesíti a fiókszámot.
 - Ha a fiókszámot már regisztrálták, megjelenik a fiókszámnak megfelelő fiók neve, és folytathatja a LG ConnectedCare megoldás telepítését.
 - Ha a fiókszámot még nem regisztrálták, a „Névtelen” felirat jelenik meg a fiók neve helyén, és nem tudja folytatni a megoldás telepítését.
- [Engedélyezés]/[Letiltás]: Beállítja a LG ConnectedCare megoldás engedélyezését/letiltását.
- [Account]: Megjeleníti a felhasználó jelenleg csatlakoztatott fiókszámát és -nevét.
- [Verzió]: Megjeleníti a LG ConnectedCare megoldás verzióját.
- [Frissítések keresése]: Elérhető frissítések keresése a szerveren.
- [Frissítés]: A LG ConnectedCare megoldás legújabb verzióra való frissítése.
- [Szerver állapota]: Megjeleníti a készülék és a szerver közötti kapcsolat állapotát.
 - [Kapcsolódva]: Megjelenik, ha a készülék és a szerver kapcsolata aktív.
 - [Nincs csatlakozás]: Megjelenik, ha a készülék és a szerver kapcsolata nem aktív.
 - [Jóváhagyásra vár]: Megjelenik, ha a szerver jóváhagyásra vár.
 - [Elutasítva]: Megjelenik, ha a szerver elutasította a kapcsolatot.
- [Visszaállítás]: Törli a telepített LG ConnectedCare megoldást.

[Többképernyős mód]

SETTINGS / ⚙️ → [Egyszerű beállítások] → [Több képernyő]

Ez a funkció lehetővé teszi Önnek, hogy több külső bemenetet és videót tekintsen meg egyazon képernyőn.

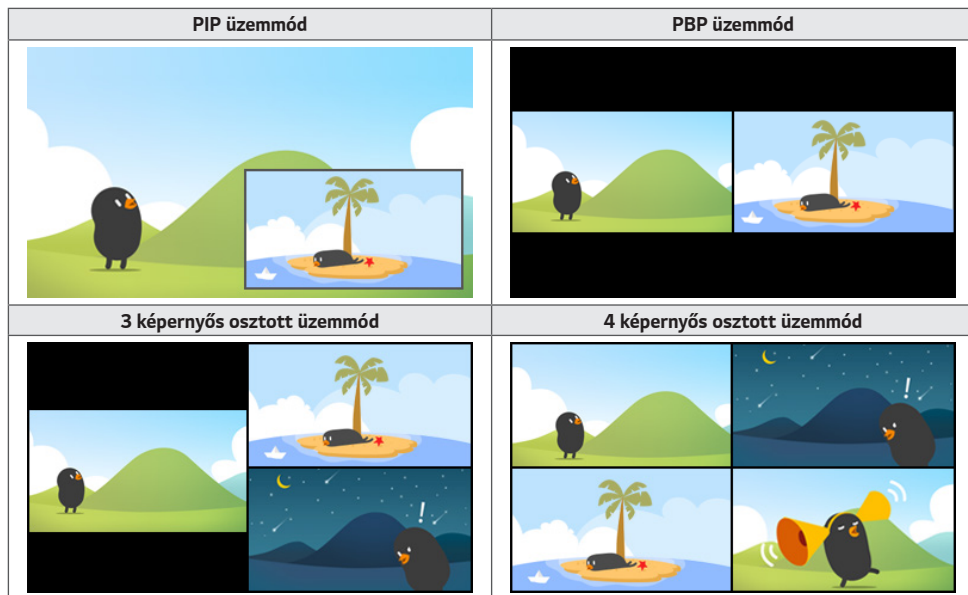
**! MEGJEGYZÉS**

- A többképernyős módban a DP lánckapcsolt hálózat funkció nem támogatott.
- Az osztott képernyők száma modelltől függően eltérhet.

Képernyőelrendezés kiválasztása

Ha úgy lép be a többképernyős módba, hogy előtte nem állított be semmilyen képernyő-elrendezést, megjelenik a képernyő-elrendezés kiválasztási menüje. Amikor a menüelrendezés kiválasztására szolgáló menü nem jelenik meg a képernyőn, a távirányító felnyílógombjának megnyomásával válassza ki a képernyő-elrendezés menüsávot, majd válassza ki a kívánt képernyő-elrendezést. A képernyő-elrendezés menü bezárásához nyomja meg a vissza gombot.

Képernyő-elrendezési menü bezárása

A képernyő-elrendezési menüsáv megnyitásához a képernyő-elrendezési menüben nyomja meg a felfelé mutató nyilat a távirányítón, majd válassza ki azt, vagy pedig nyomja meg a back gombot a képernyő-elrendezési menü bezárásához.

Képernyőbemenet módosítása

Nyomja meg a  gombot mindegyik osztott képernyő jobb felső sarkában a kívánt bemenet kiválasztásához.

! MEGJEGYZÉS

- Azok a bemenetek, amelyeket már kiválasztottak más osztott képernyőkhöz, nem választhatók ki újra. Kiválasztásukhoz előbb az összes képernyő bemenetét vissza kell állítania a VISSZAÁLLÍTÁS gomb megnyomásával.
- A PIP (kép a képen) üzemmód csak abban az esetben működik, ha a Külső bemenet elforgatása beállítását és a Képernyő-elforgatás beállítását Ki vagy 180 lehetőségre állítja.
- PIP üzemmódban az alképernyő támogatott felbontásai a következők: Más felbontások nem támogatottak. - 1680 x 1050 / 1920 x 1080
- Az összefűzött formátumok nem támogatottak. Pl. 1080i
- Ez AV-re és médiára is vonatkozik.
- A 4 képernyős osztott üzemmódu modellek 3840 x 2160 külső bemeneti felbontást támogatnak PIP Sub képernyőkön.

Videólejátszás osztott képernyőkön

Nyomja meg a mindegyik osztott képernyő jobb felső sarkában található  gombot, válassza a Videofájl lehetőséget, majd válasszon egy tárolóeszközt az adott eszközön található videók listájának megjelenítéséhez. Ezután válassza ki a kívánt videót a listából a lejátszáshoz.

! MEGJEGYZÉS

- A HEVC, MPEG-2, H.264, vagy VP9 kodekkel készített videók lejátszhatók osztott képernyőkön. PIP mód használata esetén az alábbi kombinációk nem használhatók.

Főképernyő	Alképernyő
HEVC	HEVC
H.264	HEVC
MPEG2	HEVC
VP9	VP9
H.264 4K	MPEG2
H.264 4K	VP9

- A 3 és 4 osztott képernyő korlátozásai az alábbiak.

4K használata esetén	Maximum 2 videót támogat. Maximum 4K @ 60 fps + 2K @ 60 fps kombinációja érhető el. Azonban a H.264 4K maximum 30 fps-t támogat.	
	60fps	Akár 1 MPEG2, 2 H.264 és 4 további kodek is kombinálható.
Kizárólag 2K használata esetén	30fps	Akár 2 MPEG2 és 4 további kodek is kombinálható.

- Ajánlott képkockasebesség: 24, 25, 30, 60 (beleértve: 23,9, 24,9, 29,9, 59,9)
Nem garantáljuk a teljesítményt, ha más képkockasebességgel játszik le tartalmakat.

[Vízszintező Eszköz]

SETTINGS / ⚙️ → [Egyszerű beállítások] → [Vízszintező Eszköz]

Ellenőrizheti a termék rögzítésekor a vízszintes és függőleges szint állapotát.

A termék dőlésének ellenőrzése

- A buborék és a szögjelző a vízszintezőn megjeleníti a termék dőlésének fokát.
- A vízszintező és a szögjelző a képernyő bal oldalán megjelenti a bal vagy jobb dőlés szögét.
- A vízszintező és a szögjelző a képernyő jobb oldalán megjelenti az előre- vagy hátradőlés szögét.

MEGJEGYZÉS

- Ha a termék 5 foknál tovább dől bármelyik irányba, egy villogó nyíl jelzi az irány, amelybe igazítani kell a terméket a vízszint érdekében.
- A vízszintes dőlés referenciapontja függ a modelltől.

[Irodai értekezlet mód]

SETTINGS /  → [Egyszerű beállítás] → [Irodai értekezlet mód]

Beállíthatja a Gyors funkciókat a termék konferenciateremben történő használatához.

- Irodai értekezlet mód: A funkció bekapcsolása lehetővé teszi a konferenciatermi értekezlet módhoz kapcsolódó funkciók beállítását.
- Értekezleti útmutató képernyő
 - Értekezleti útmutató képernyő: A funkció bekapcsolása lehetővé teszi a konferencia információs képernyő használatát. Ez a funkció háttérkép megjelenítésére szolgál, ha nincs külső bemenet. Bekapcsolásával bekapcsolja a [Nincs jelkép] funkciót.
 - Értekezleti szoba neve: Amikor a konferenciainformációs képernyő be van kapcsolva, megváltoztathatja a képernyőn megjelenő konferenciaterem nevét, vagy kiválaszthatja, hogy megjelenítse-e a konferenciaterem nevét.
 - Idő: Amikor a konferenciainformációs képernyő be van kapcsolva, kiválaszthatja, hogy megjelenítse-e az aktuális időt a képernyőn.
- Haladó beállítások
 - Automatikus fényerő: A funkció bekapcsolásával a monitor képernyőjének fényereje automatikusan igazodik a környezethez.
 - Képmód: Állítsa be ugyanazt a képmódot a termék által támogatott összes külső bemenethez.
 - Automatikus bemenetváltás: Külső bemenet csatlakoztatásakor az automatikusan átalakul a megfelelő külső bemenet. A külső bemenet eltávolításával vagy az alkalmazás bezárásával a bemenet visszaáll az előző állapotra. Az automatikus bemenetváltás által támogatott funkciók a külső bemenet, a SuperSign-tartalmak, az SI alkalmazás és a Lejátszás URL-ről. A funkció bekapcsolása kikapcsolja az [Egyszerű beállítás] → [Feladatátvétel] funkciót.
 - > [SI alkalmazás]: A SI alkalmazás működése függ az [SI KISZOLGÁLÓBEÁLLÍTÁSOK] menü [Egyszerű beállítások] beállításaitól.
 - > [Lejátszás URL-ről]: A Lejátszás URL-ről működése függ a [Lejátszás URL-ről] menü [Egyszerű beállítások] beállításaitól.
 - Automatikus kikapcsolás: Automatikus kikapcsolás. Ha ez a funkció be van kapcsolva, a [Kikapcsolás jel hiányában (15 perc)] és [Kikapcsolás infravörös jel hiányában (4 óra)] funkció bekapcsol.
 - Bemenet nevének szerkesztése: Változtassa meg az egyes külső bemenetek nevét.
 - Prezentációs időzítő: Használja a prezentációs időzítőt. A funkció bekapcsolásával a képernyőn megjelenik a [Prezentációs időzítő], amelyen kiválaszthatja a külső bemenetet.
 - > **INPUT / ** → [Prezentációs időzítő]
 - > A működési idő legfeljebb 120 percre állítható be tíz perces időintervallumokkal. Az idő beállítását követően nyomja meg a [Kezdés] gombot az időzítő elindításához.
 - > Az időzítő szüneteltetéséhez nyomja meg a távirányító sárga gombját. Az időzítő szüneteltetésekor az idő kék színnel jelenik meg.
 - > Az időzítő újraindításához nyomja meg a távirányító sárga gombját.
 - > Az idő piros színnel jelenik meg, ha a hátralévő idő kevesebb mint három perc. Az idő villog, ha a hátralévő idő kevesebb mint egy perc.
 - > Az időzítő leállításához nyomja meg a távirányító kék gombját.
 - > A felhasználói felület automatikusan eltűnik az időzítő lejárta után tíz perccel.
 - > Az automatikus kikapcsolási és energiatakarékossági beállítások miatt a termék kikapcsolhat, amíg az időzítő még működik.

MEGJEGYZÉS

- Ha a Nincs jel képet letöltötték, a [Meeting guide] bekapcsolásával először a letöltött kép jelenik meg, ha nincs jel.
- Ha a [Tárgyaló neve] és az [Idő] elemeket használja a [Meeting guide] esetében, és ha a letöltött képet Nincs jel képként használja, élénk színű kép használata javasolt a Signage-modell optimális felbontásának megfelelően.

Általános

[Nyelv]

SETTINGS / ⚙️ → [Általános] → [Nyelv]

Beállíthatja, hogy a menü milyen nyelven jelenjen meg.

- [Menü nyelve]: A Signage monitor nyelvének beállítására szolgál.
- [Billentyűzet nyelve]: A képernyőn megjelenő billentyűzet nyelvének beállítására szolgál.

[Rendszerinformációk]

SETTINGS / ⚙️ → [Általános] → [Rendszerinformáció]

Ezzel a funkcióval olyan információkat jeleníthet meg, mint például az eszköz neve, a szoftver verziószáma és a tárhely.

[Azonosító beállítása]

SETTINGS / ⚙️ → [Általános] → [Azonosító beállítása]

- [Azonosító beállítása] (1–1000): Egyedi készülékazonosítót rendel hozzá minden egyes készülékhez, amikor több készüléket is csatlakoztat az RS-232C-csatlakozón keresztül. Rendeljen hozzá 1-től 1000-ig terjedő számokat, és lépjen ki az opcióból. A készülékekhez rendelt készülékazonosító használatával külön-külön vezérelheti az összes készüléket.
- [Azonosító Automatikus Beállítása]: Automatikusan egy egyedi készülékazonosítót rendel az egyes készülékekhez, ha több készüléket is csatlakoztat a megjelenítés érdekében.
- [Beállított Azonosító Visszaállítása]: A termék készülékazonosítóját 1-re állítja vissza.

[Idő beállítása]

SETTINGS / ⚙️ → [Általános] → [Idő beállítása]

Ezzel a funkcióval tekintheti meg, illetve módosíthatja a készüléken beállított időt és dátumot.

- [Automatikus beállítás]: A [Idő] és a [Dátum] beállítására szolgál.
- [Nyári Időszámítás]: A nyári időszámítás kezdetének és végének beállítására szolgál. A nyári időszámítás funkció csak akkor működik, ha annak kezdete és vége között egynél több napot állít be.
- [NTP-szerverbeállítások]: Beállíthat más NTP-szervereket az alapértelmezett NTP-szerver mellett.
- [Időzóna]: Módosíthatja az időzónát kontinens, ország/régió, város vagy felhasználói beállítások szerint.

[Be-/kikapcsolás]

SETTINGS /  → [Általános] → [Be-/kikapcsolás]

Be-/kikapcsolással kapcsolatos funkció beállításai

[Kikapcsolás jel hiányában (15 perc)]

Annak beállítására szolgál, hogy használja-e a Kikapcsolás 15 perc után unkcíót.

- Ez a lehetőség [Be] vagy [Ki] helyzetbe állítható.
- Ha [Be] értékre állítja ezt a funkciót, a készülék kikapcsol, ha 15 perccig Nincs jel állapotban volt.
- Ha [Ki] értékre állítja ezt a funkciót, a Kikapcsolás 15 perc után funkció nem fog működni.
- Javasoljuk, hogy kapcsolja [Ki] értékre a funkciót, ha hosszabb ideig kívánja használni a terméket, mivel a funkció kikapcsolja azt.

[Kikapcsolás, ha nincs IR (4 óra)]

A Kikapcsolás 4 óra után funkció be- és kikapcsolására szolgál.

- Ez a lehetőség [Be] vagy [Ki] helyzetbe állítható.
- Ha [Be] értékre állítja ezt a funkciót, a készülék kikapcsol, ha 4 órán keresztül senki nem nyomja meg a távirányító gombjait.
- Ha [Ki] értékre állítja ezt a funkciót, a Kikapcsolás 4 óra után funkció nem fog működni.
- Javasoljuk, hogy kapcsolja [Ki] értékre a funkciót, ha hosszabb ideig kívánja használni a terméket, mivel a funkció kikapcsolja azt.

[DPM (Készenléti mód)]

A Képernyő energiagazdálkodása (DPM) mód be- és kikapcsolására szolgál.

- Ha a funkció nincs [Ki] lehetőségre állítva, a monitor bemeneti jel hiányában az energiatakarékos módra kapcsol át.
- Ha a funkciót [Ki] lehetőségre állítja, a [DPM (Készenléti mód)] ki lesz kapcsolva.

MEGJEGYZÉS

- Egyes LED-es modelleknél, ha a [PM-mód] beállítása [Kikapcsolás (alapértelmezett)], akkor az energiatakarékos mód akkor is engedélyezve marad, ha van bemeneti jel.

[DPM (Készenléti mód) ébresztő vezérlő]

Bekapcsolja a monitort a csatlakoztatott DVI-D/HDMI port digitális jelfeldolgozásának megfelelően.

- [Időzítés] beállítás esetén a monitor csak a digitális óra jeleit ellenőrzi és az órajel megtalálásakor bekapcsol.
- [Időzítés + ADAT] beállítás esetén a monitor bekapcsol, ha a digitális óra jelei és az adatjelek is meg vannak adva.

[PM üzemmód]

- [Kikapcsolás (Alapértelmezett)]: A normál DC kikapcsolása mód beállítására szolgál.
- [Képarány megtartása]: A számítógép megőrzi a kiterjesztett képernyő-azonosító adatokat (EDID) akkor is, ha a tápellátás ki van kapcsolva.
- [Képernyő Ki]: A DPM-módba, az Automatikus kikapcsolásba (15 perc, 4 óra) vagy a Rendellenes leállításba belépve [Kép kikapcsolása] állapotra vált.
- [Képernyő kikapcsolása minden esetben]: DPM, Automatikus kikapcsolás (15 perc, 4 óra), Kikapcsolási időzítő vagy Rendellenes leállítás módba belépve, illetve amikor bemeneti jel érkezik a távirányító Be-/Kikapcsolás gombjától vagy a monitor Ki gombjától, a [Kép kikapcsolása] állapotba vált.
- [Képernyő kikapcsolása és háttérfény be]: Részben bekapcsolja a háttérvilágítást, hogy megfelelő hőmérsékleten tartsa a képernyőt, miközben az Képernyő ki állapotban van.
- [Hálózat kész]: A monitor kikapcsolásra kerül, de a hálózatot keresztül vezérelheti az energiaellátást.

**MEGJEGYZÉS**

- A képernyő [Képernyő ki] állapotból On (Be) állapotba való átkapcsolásához bemeneti jelnek kell érkeznie a távirányító Power vagy Input gombjától, vagy a monitor On gombjától.

[Késleltetett bekapcsolás](0–250)

- Ez a funkció egy bekapcsolási késleltetés alkalmazásával elkerülni a túlterhelést, ami több monitor egyszerre történő bekapcsolásakor jelentkezhetne.
- 0 és 250 másodperc közötti késleltetési időtartam állítható be.

[Bekapcsolt állapot]

- Kiválaszthatja, hogy a monitor tápkábelének csatlakoztatásakor a monitor milyen üzemmódba lépjen.
- A [PWR (Bekapcsolás)], az [STD (Készenlét)] és az [LST (Legutóbbi állapot)] lehetőségek közül választhat.
- A [PWR(Bekapcsolás)] lehetőség kiválasztásakor a monitor bekapcsolva marad a fő tápellátást bekapcsolásakor.
- A [STD(Készenlét)] lehetőség kiválasztásakor a monitor Készenlét állapotba kapcsol a fő tápellátást bekapcsolásakor.
- Az [LST(Legutóbbi állapot)] az előző állapotra állítja vissza a monitort.

[Bekapcsolás LAN-kapcsolaton keresztül]

- A [Bekapcsolás LAN-kapcsolaton keresztül] funkció beállítása.
- Az egyes vezetékes/vezeték nélküli hálózatokra vonatkozóan állíthatja a funkciót Be vagy Ki helyzetre.
- [Vezetékes]: [Be] helyzetbe állítva a [Wake On LAN] funkció működik, így a terméket távolról, vezetékes hálózaton keresztül is bekapcsolhatja.
- [Vezeték nélküli]: [Be] helyzetbe állítva a [Wake On LAN] funkció működik, így a terméket távolról, vezetékes hálózaton keresztül is bekapcsolhatja.

[Tápellátásjelző]

- Ez a funkció lehetővé teszi a [Főkapcsoló jelzője] funkció beállításainak módosítását.
- Az [Be] segítségével bekapcsolhatja a [Főkapcsoló jelzője] funkciót.
- Az [Ki] segítségével kikapcsolhatja a [Főkapcsoló jelzője] funkciót.
- Az [Be] vagy az [Ki] opciók [Főkapcsoló jelzője] funkcionál található beállításaitól függetlenül a [Főkapcsoló jelzője] funkció körülbelül 15 másodpercre bekapcsol.

[Be/kikapcsolási előzmények]

A készülék be- és kikapcsolási előzményeit tekintheti meg.

[Gyors indítás+]

Ez a beállítás készenléti üzemmódba állítja a monitort, amikor ki van kapcsolva, így segít gyorsabban használni a monitor funkcióit, amikor újra bekapcsolja a monitort.

- Előfordulhat, hogy egyes modellek nem támogatottak.
- A lehetőség bekapcsolása növelheti az energiafogyasztást.

[Hálózat]

SETTINGS /  → [Általános] → [Hálózat]

[Vezetékes kapcsolat (Ethernet)]

- Vezetékes kapcsolat: A monitor LAN porton keresztül a helyi hálózatra (LAN) való csatlakoztatására, valamint a hálózati beállítások konfigurálására szolgál. Csak vezetékes hálózati kapcsolatok támogatottak. A fizikai kapcsolat létrehozása után a hálózatok többsége esetében a kijelző bármilyen beállítás nélkül, automatikusan csatlakozik. Néhány hálózat esetén módosítani kell a kijelző beállításait. Részletes információkért forduljon az internetszolgáltatóhoz, vagy tanulmányozza az útvaslasztó kézikönyvét.
- 802.1X EAP: az IEEE 802.1X alapú hitelesítés elérhető vezetékes kapcsolathoz. Válassza ki a kívánt EAP-típust és a 2. Fázisú Hitelesítést, adja meg a hitelesítési kiszolgálón regisztrált azonosítót/jelszót, majd nyomja meg a CSATLAKOZÁS gombot a kapcsolat megkísérléséhez.

[Wi-Fi kapcsolat]

Ha a monitor be van állítva vezeték nélküli hálózat használatára, lehetőség van az elérhető internetes hálózatok megkeresésére és az azokra történő csatlakozásra.

- [Rejtett vezeték nélküli hálózat hozzáadása]:
A neve megadásával manuálisan adhat hozzá egy vezeték nélküli hálózatot.
- [Csatlakozás WPS PBC segítségével]:
Nyomja meg a PBC-t támogató vezeték nélküli routeren található WPS gombot a routerhez való csatlakozáshoz.
- [Csatlakozás WPS PIN segítségével]:
Adja meg a PIN-funkciót támogató vezeték nélküli router weboldalán látható PIN kódot az router egyszerű csatlakoztatásához.
- [Speciális Wi-Fi Beállítások]:
Ha nem jelenik meg elérhető vezeték nélküli hálózat a képernyőn, a hálózati adatok közvetlen megadásával is csatlakozhat a vezeték nélküli hálózathoz.

[Tanúsítvány letöltése]

- Töltse le az USB-n tárolt 802.1X EAP-hoz használt tanúsítványokat.
- Csak pem-fájlkiterjesztés tölthető le.

! MEGJEGYZÉS

- A Wi-Fi hardverkulcsot támogató típusaink esetében a Vezeték nélküli hálózati kapcsolat menü csak akkor érhető el, ha Wi-Fi hardverkulcs csatlakozik a termékhez.
- Ha olyan hálózatra csatlakozik, amely támogatja az IPv6-ot, kiválaszthatja az IPv4/IPv6 lehetőségeket a vezetékes/vezeték nélküli hálózati kapcsolatnál. Az IPv6 kapcsolat viszont csak az automatikus csatlakozást támogatja.

[LAN lánckapcsolt hálózat]

- A LAN Daisy Chain lánckapcsolt hálózatot hoz létre a LAN portokból, így ha csak egy monitort csatlakoztat a hálózathoz, ahhoz a lánckapcsolatban lévő többi monitor is csatlakoztatva lesz.
- A lánckapcsolt hálózatban lévő első monitorban azonban egy olyan porton keresztül kell kapcsolódnia a hálózathoz, amely nincs használatban a lánckapcsolt hálózathoz.

[SoftAP]

Ha beállít egy SoftAP-ot, több eszközt csatlakoztathat Wi-Fi kapcsolaton keresztül vezeték nélküli útválasztó nélkül, és vezeték nélküli internetet használhat.

- A SoftAP és a ScreenShare funkciók nem használhatók párhuzamosan.
- A Wi-Fi hardverkulcsokat támogató típusaink esetében a SoftAP menü csak akkor érhető el, ha Wi-Fi hardverkulcs csatlakozik a termékhez.
- Wi-Fi csatorna: Egyenesen megadhat egy Wi-Fi csatornát.
- SoftAP elérési adatok
 - SSID: A vezeték nélküli internetkapcsolat létrehozásához szükséges egyedi azonosító
 - Biztonsági kulcs: Biztonsági kulcs: A kívánt vezeték nélküli hálózathoz való csatlakoztatáshoz megadott biztonsági kulcs
 - Csatlakoztatott Eszközök Száma: Csatlakoztatott eszközök száma: A Wi-Fi kapcsolaton keresztül a Signage eszközhöz aktuálisan csatlakoztatott eszközök számát mutatja. Maximum 10 eszköz támogatott.

[Pingteszt]

Ellenőrizze hálózati kapcsolatának státuszát a pingteszt segítségével.

[Portvezérlő]

A nem használt portok blokkolhatók a hálózati biztonság érdekében.

[Domainkapcsolat]

Tartomány módosítása a hálózati kapcsolat ellenőrzéséhez.

! MEGJEGYZÉS

- Ajánlott újraindítani a rendszert, hogy a beállítások megfelelően életbe lépjenek.

Tipp a hálózati beállításához

- Ehhez a kijelzőhöz használjon szabványos LAN-kábelt (Cat5 vagy annál magasabb verziót, RJ45 csatlakozóval).
- A beállítás során fellépő hálózati problémák általában elháríthatók az útválasztó vagy modem átállításával. A képernyő otthoni hálózatra történő csatlakoztatása után gyorsan kapcsolja ki és/vagy válassza le az otthoni hálózat útválasztójának tápkábelét, illetve a modemkábelét, majd újra kapcsolja be és/vagy csatlakoztassa a tápkábelt.
- Az internetszolgáltatótól (ISP) függően előfordulhat, hogy az internetes szolgáltatásokat fogadni képes eszközök száma korlátozott a vonatkozó szolgáltatási feltételekben foglaltak szerint. További részletekről érdeklődjön az internetszolgáltatójánál.
- Az LG nem vállal felelősséget a képernyő vagy az internetkapcsolat esetleges működési hibáiért, amelyek az internetkapcsolat vagy egyéb csatlakoztatott berendezések kommunikációs hibáiból/hibás működéséből fakadnak.
- Az LG nem tehető felelőssé az internetkapcsolat körében fellépő problémákért.
- Ha a hálózati kapcsolat sebessége nem megfelelő a tartalomhoz, előfordulhat, hogy az eredmény nem lesz kielégítő.
- Az internetkapcsolatot biztosító internetszolgáltató (ISP) bizonyos korlátozásai miatt előfordulhat, hogy néhány internetes művelet végrehajtása nem lehetséges.
- Az internetszolgáltató által felszámított esetleges díjak, többek között, de nem kizárólagosan a kapcsolódás díja, a felhasználót (Önt) terheli.

! MEGJEGYZÉS

- Ha a képernyőn közvetlenül szeretné elérni az internetet, akkor az internetkapcsolatnak állandóan elérhetőnek kell lennie.
- Ha nem tudja elérni az internetet, a hálózatra kapcsolt számítógépen ellenőrizze a hálózat állapotát.
- A Hálózati beállítás használatakor ellenőrizze a LAN-kábelt, valamint azt, hogy az útválasztóban a DHCP be van-e kapcsolva.
- Ha nem hajtja végre a hálózati beállításokat, elképzelhető, hogy a hálózat nem működik megfelelően.

! FIGYELEM

- Tilos a LAN-porthoz moduláris telefonkábel csatlakoztatni.
- Mivel számos különböző csatlakoztatási módszer áll rendelkezésre, kövesse az adott telefon- vagy internetszolgáltató által megadott specifikációkat.
- A hálózatbeállítási menü nem elérhető, amíg a képernyő nem csatlakozik fizikai hálózathoz.

A vezeték nélküli hálózat beállításainak konfigurálására vonatkozó tippek

- A vezeték nélküli hálózatra hatással lehet a 2,4 GHz-es frekvenciát használó eszközök, például vezeték nélküli telefon, Bluetooth-eszköz vagy mikrohullámú sütő által okozott interferencia. Interferenciát okozhatnak az 5 GHz-es frekvenciát okozó eszközök, például Wi-Fi eszközök is.
- Előfordulhat, hogy a környező vezeték nélküli környezettől függően a vezeték nélküli hálózat szolgáltatás lassan fut.
- Egyes készülékek esetében előfordulhat hálózati forgalmi csúcs, ha az otthoni hálózatok bármelyike be van kapcsolva.
- Vezeték nélküli útválasztó csatlakoztatásához olyan útválasztóra van szükség, amely támogatja a vezeték nélküli kapcsolatot, és be kell kapcsolni az adott útválasztó vezeték nélküli kapcsolat funkcióját is. Arra vonatkozóan, hogy az útválasztó támogatja-e a vezeték nélküli kapcsolatot, érdeklődjön az útválasztó gyártójánál.
- A vezeték nélküli útválasztóhoz történő csatlakozáshoz ellenőrizze az SSID-t és a vezeték nélküli útválasztó biztonsági beállításait. Az SSID és a vezeték nélküli útválasztó biztonsági beállításai tekintetében lásd az adott útválasztó használati útmutatóját.
- Ha a hálózati eszközök (vezetékes/vezeték nélküli router vagy hub stb.) nem megfelelően vannak beállítva, előfordulhat, hogy a monitor nem működik megfelelően. A hálózati kapcsolat konfigurálása előtt a megfelelő kézikönyvek áttanulmányozásával biztosítsa, hogy az eszközök megfelelően legyenek üzembe helyezve.
- A csatlakozási mód a vezeték nélküli útválasztó gyártója szerint változhat.

[Biztonsági mód]

SETTINGS /  → [Általános] → [Biztonsági mód]

Ez a funkció stabil teljesítményt tesz lehetővé.

[ISM módszer]

Ha a monitor hosszabb ideig állóképet jelenít meg, előfordulhat a kép „beégése”. Az ISM módszer egy olyan funkció, amely megakadályozza a kép beégését.

[Lejátszás Módja]

- Az [Képernyő kímélő] üzemmód beállítására szolgál.
- [Ki]: A Fényerő-szabályozás funkció letiltására szolgál.
- [Képmozgatás]: Ahhoz, hogy megakadályozza az utókép megjelenését a képernyőn, a képernyő helyzete szabályos sorrendben 4 pixellel mozog. (Ez az elem inaktíválásra kerül, amikor az aktuális bemenet Nincs jel.) (Kizárólag kültéri használatra tervezett modelleket támogat.)
- [Fehértörlés]: A „beégés” megelőzése érdekében fehér mintázatot jelenít meg.
- [Felhasználói kép]: Lejátssza a kívánt képet az USB-ről.
- [Felhasználói videó]: Lejátssza a kívánt videót az USB-ről.

[Ismétlés naponta]

- [Ki, csak egyszer]: Válassza ki ezt az üzemmódot, majd kattintson a Befejezés lehetőségre az ISM-funkció azonnali futtatásához.
- [Be]: Elvégzi az ISM-funkciót a megadott ideig, amennyiben az állókép fennáll a készenlétkben megadott időszakra.
- [Bekapcsolás mozgásérzékeléssel]: Kizárólag [Képmozgatás] üzemmódban alkalmazható. Ha az állókép [Készenlét] módban marad, az utókép-megelőzési funkció [Időtartam] ideig tart.
- [Bekapcsolás mozgásérzékelés nélkül]: Kizárólag [Képmozgatás] üzemmódban alkalmazható. Ha a [Kész] gombot megnyomja, az utókép-megelőzési funkció azonnal bekapcsol és folyamatosan aktív marad.
- [Ütemezés]: Engedélyezi az ISM funkciót a beállított nap kezdési időpontjától a befejezési időpontjáig.

[Készenlét:]

- 1 és 24 óra között állíthatja be az időszakot.
- Ez az opció csak akkor elérhető, amikor a [Ismétlés] beállítása [Be].
- Az ISM-funkció elvégzésre kerül, amennyiben az állókép fennáll a megadott időszakra.

[Időtartam]

- A következők közül választhat: 1–10 perc/20 perc/30 perc/60 perc/90 perc/120 perc/180 perc/240 perc.
- Ez az opció csak akkor elérhető, amikor a [Ismétlés] beállítása [Be].
- Az ISM-funkció a megadott ideig kerül elvégzésre.

[Nap ismétlése]

- Itt beállíthatja a dátumot.
- Ez az opció csak akkor elérhető, amikor a [Ismétlés] beállítása [Ütemezés].

[Kezdés]

- Itt beállíthatja a kezdési időt.
- Ez az opció csak akkor elérhető, amikor a [Ismétlés] beállítása [Ütemezés].
- A kezdési és a befejezési idő nem lehet ugyanaz.

[Befejezés időpontja]

- Itt beállíthatja a befejezési időt.
- Ez az opció csak akkor elérhető, amikor a [Ismétlés] beállítása [Ütemezés].
- A kezdési és a befejezési idő nem lehet ugyanaz.

[Felhasználói kép letöltése]

- A kép letöltéséhez rendelkeznie kell egy képfájlal az USB-tárolóeszközének „ISM” mappájában.
- Új képfájl letöltése előtt törölje a meglévőket a belső memóriából.
- Támogatott képfájlformátumok: BMP, JPG, JPEG és PNG
- Maximum 4 képet tölthet le. (Az 1920 x 1080 vagy annál alacsonyabb felbontást támogatja)
- Ha a sáv képét törölték vagy nem létezik, az alapértelmezett kép kerül használatra. (Az alapértelmezett videó egy fehér háttérkép)
- Ez a lehetőség csak akkor érhető el, ha a [Felhasználói kép] ki van választva.

[Műveleti ciklus]

A következők közül választhat: 1–10 perc/20 perc/30 perc/60 perc/90 perc/120 perc/180 perc/240 perc.

- Ez a lehetőség csak akkor érhető el, ha az [Képmozgatás] ki van választva.
- [Képmozgatás]: A képernyő helye adott időtartamonként változik.

[Felhasználói videó letöltése]

- Videó letöltéséhez rendelkeznie kell egy videofájlal az USB-tárolóeszközének „ISM” mappájában.
- Új videofájl letöltése előtt törölje a meglévőket a belső memóriából.
- Támogatott videofájl-formátumok: “MP4”, “AVI”, “MKV”, “MPEG”, “TS”
- Maximum 1 videót tölthet le.
- Ha a videót törölték vagy nem létezik, az alapértelmezett videó kerül használatra. (Az alapértelmezett videó egy fehér háttérkép)
- Ez a lehetőség csak akkor érhető el, ha a [Felhasználói kép] ki van választva.

*** Útmutató a letöltött Felhasználói képek/Felhasználói videók visszaállításához vagy törléséhez**

- Visszaállítás: **SETTINGS** /  → [Adminisztrátor] → [Gyári beállítások visszaállítása]
- Nyissa meg a Lejátszó alkalmazást > Kattintson a Törlés gombra a képernyő jobb felső sarkában > Törölje ki a letöltött képet/videót

[Felhasználói feltételek]

SETTINGS /  → [Általános] → [Felhasználói feltételek]

Ellenőrizze a feltételeket, vagy módosítsa, hogy egyetért-e vagy sem.

[Speciális beállítások]**SETTINGS / ⚙️ → [Általános] → [Speciális beállítások]****[Jelzőfény]**

- Engedélyezi a Bluetooth 4.0 egyik funkcióját, a BLE Jeladó funkciót.
- Jeladó mód (Be-/kikapcsolás): engedélyezi a Jeladó funkciót.
- Támogatott jeladófunkciók: LG jeladó/iBeacon/Eddystone típusú jeladófunkciók.
- iBeacon
 - Jeladó UUID (hex): Az UUID beállítására szolgál.
 1. 1. mező: 4 bájtos hexadecimális érték (8 számjegy)
 2. 2. mező: 2 bájtos hexadecimális érték (4 számjegy)
 3. 3. mező: 2 bájtos hexadecimális érték (4 számjegy)
 4. 4. mező: 2 bájtos hexadecimális érték (4 számjegy)
 5. 5. mező: 6 bájtos hexadecimális érték (12 számjegy)
 - Elsődleges (0–65 535): Beállítja az elsődleges értéket.
 - Másodlagos (0–65 535): Beállítja a másodlagos értéket.
- Eddystone
 - Keret: Keret: Az UUID vagy az URL beállítására szolgál.
- 1. URL módszer beállítása
 - Jeladó UUID (hex): Az UUID beállítására szolgál.
 - 1 – 1. mező: 10 bájtos hexadecimális érték (20 számjegy)
 - 2 – Field2: 6 bájtos hexadecimális érték (12 számjegy)
- 2. URL módszer beállítása
 - URL előtag: URL előtag: Beállítja az URL előtagját.
 - URL utótag: URL utótag: Beállítja az URL utótagját.
 - Play via URL (Lejátszás URL-ről): Adja meg az URL előtag és utótag nélküli részét.
 - Az URL hossza legfeljebb 15 karakter lehet.
- [Ellenőrzés] gomb: A gomb a Jeladó beállítások befejezésére és alkalmazására használható.

! MEGJEGYZÉS

- Egyes típusok nem támogatják a háttérben futó szűrési szolgáltatásokat iOS-en.
- Ajánlott újraindítani a rendszert, hogy a beállítások megfelelően életbe lépjenek.
- Az UUID értéke hexadecimális, és pontosan a szükséges mennyiségű számjegyből állnak.
- A Jeladó távolsága az eszköztől függően eltér.
- A Jeladó távolsága az eszközön használt alkalmazástól függően eltér.
- A Jeladó funkcióra hatással vannak a rádióhullámok, mivel Bluetooth Low Energy (BLE) technológiát használ. Előfordulhat, hogy nem megfelelően működik, ha a frekvenciatartomány nem 2,4 GHz közelében van.
- Az iBeacon beállítások az LG Beacon értéke megegyezik az iBeacon mező értékével. Az LG Beacon beállítási elem nem kapható külön.

[Interfész vezérlése]

A kijelzőhöz csatlakoztatott eszközök irányíthatók az interfész segítségével.

- [PC/OPS energiaszabályozás]: Lehetővé teszi a PC vagy OPS ellátásának vezérlését, amikor be- és kikapcsolja a kijelzőt.
 - [Letiltás]: Kikapcsolja a [PC/OPS energiaszabályozás] lehetőséget.
 - [Szinkronizálás (Be)]: Beállítja a PC/OPS bekapcsolását, ha a kijelzőt bekapcsolják.
 - [Szinkronizálás (Be/ki)]: Beállítja a PC/OPS bekapcsolását, ha a kijelzőt bekapcsolják és a PC/OPS kikapcsolását, ha a kijelzőt kikapcsolják.
- [Vezérlőfelület kiválasztása]: Kiválasztja a sorozatos kommunikációs utat a kijelző és a csatlakoztatott eszközök között.
 - [Kijelző]: A sorozatos kommunikáció egy RS-232C IN terminál kijelzővel áll rendelkezésre.
 - [OPS]: A sorozatos kommunikáció elérhető a kijelzőre telepített OPS segítségével.
 - [HDBaseT]: A sorozatos kommunikáció elérhető a képernyőn HDBaseT felszereléssel.

! MEGJEGYZÉS

- Modelltől függően megjeleníthető [PC/OPS vezérlés] lehetőséggel.
- A támogatott interfészről függően a [Vezérlőfelület kiválasztása] almenüje eltérhet.
- A számítógépes termékek, amelyek támogatják az energiavezérlést az MP500/MP700, és ezek külön vásárolhatók meg.
- Ha módosítja a [Vezérlőfelület kiválasztása] lehetőséget, a [Szinkronizálási mód] [RS-232C SZINKRONIZÁLÁS] funkciója korlátozásra kerülhet.

[Háttérkép]

Ennek a funkciónak a segítségével beállíthat egy alapértelmezett háttérképet.

- [Bejelentkezési kép]: Az eszköz indításakor megjelenő logó módosítására szolgál. Ha a beállítást Ki lehetőségre állítja, nem jelenik meg logó az eszköz indításakor. A funkció segítségével letöltheti és inicializálhatja a tárolóeszközön található képfájlokat.
- [„Nincs jel” kép]: Annak a képnek a módosítására szolgál, amely akkor jelenik meg, ha nincs jel. Ha a beállítást Ki lehetőségre állítja, nem jelenik meg logó, amikor nincs jel. A funkció segítségével letöltheti és inicializálhatja a tárolóeszközön található képfájlokat.

! MEGJEGYZÉS

- Kép letöltéséhez egy képfájlra kell lennie az „LG_MONITOR” vagy „lg_monitor” mappában a külső adathordozón (USB).
- Támogatott képfájlformátumok: „BMP”, „JPG”

[Bemenetek kezelése]

Beállíthatja a PC vagy a DTV címkét az egyes külső bemenetekhez.

[SIMPLINK beállítás]

- Ha a [SIMPLINK beállítás] beállítást [Be] állásra állítja, az LG Signage által nyújtott SIMPLINK szolgáltatást is használhatja.
- [Eszközazonosító]: A CEC-kábellel csatlakoztatott eszköz azonosítójának beállítására szolgál. Az [Összes] és [E] értékek között választhat.
- [Készenlét]: Beállítja a forgatókönyveket az OpStandBy (0x0c) parancs küldésére és fogadására. A részletes forgatókönyvek a következők:

	Átvitel	Vétel
Összes	O	O
Csak küldés	O	X
Csak fogadás	X	O

[Crestron]

(Modelltől függően)

1. Crestron-verzió

- Ez a funkció lehetővé teszi a szinkronizálást a Crestron által biztosított alkalmazásokkal.
- Kiszolgáló: Ebben a menüpontban állíthatja be a kiszolgálóhoz (a Crestron által biztosított berendezés) történő hálózati csatlakozáshoz használt IP-címet.
- Port (1024-65535): Ebben a menüpontban állíthatja be a kiszolgálóhoz történő hálózati csatlakozáshoz használt portot. Az alapértelmezett portszám a 41794.
- IP-azonosító (3-254): Ebben a menüpontban egy egyedi azonosítót állíthat be az alkalmazással történő szinkronizáláshoz.

2. Crestron-verzió

- A kiszolgálótípus kapcsolati állapotát képekkel és kifejezésekkel kell jelezni. (Leválasztva, Csatlakozás folyamatban, Csatlakoztatva)
- Típus: Kiválaszthatja a kiszolgálótípust, amelyhez csatlakozni szeretne (Ki, Control System, Virtual Control, Fusion, XiO)
- CSATLAKOZÁS: Ha egyszer megnyomja a gombot, egy készlet megpróbál csatlakozni a kiszolgálóhoz, és a gomb kifejezése LEVÁLASZTÁS értékre változik. Ebben az esetben a felső elemek nem módosíthatók. A felső elemek leválasztásához és módosításához a gomb ismételt megnyomása szükséges.
- Információk a kiszolgálóhoz való csatlakozáshoz
 - Típus: Control System
 - Kiszolgáló: Adja meg a kiszolgáló IP-adatait
 - Port: Adja meg a kiszolgáló portadatait
 - IP-azonosító: Egyedi azonosító, amely megkülönbözteti a Crestron-berendezést a kiszolgálótól
 - Típus: Virtual Control
 - Szobaazonosító: Egyedi azonosító, amely megkülönbözteti a szobát a kiszolgálótól. Ha az IP-azonosító azonos, de a szobaazonosító eltér, akkor a kiszolgáló eltérő Crestron-berendezésként ismeri fel.
 - A kiszolgáló, a port, az IP-azonosító megegyezik a Control System értékeivel.
 - Típus: Fusion
 - URL: Kiszolgáló IP
 - Port: Kiszolgálóport

- Típus: XiO
 - Nem igényel információbevitelt
- Automatikus felfedezés: Az a lehetőség, hogy más Crestron-berendezéseket megtaláljon a hálózatban
- SSL: Létrehozható a biztonságos kommunikáció a kiszolgálóval. Az alábbi elemek kizárólag az SSL bekapcsolása esetén értelmezhetők
 - Felhasználó, jelszó: Amikor a hitelesítési funkció be van kapcsolva a kiszolgálón, a kiszolgálóhoz való csatlakozáshoz meg kell adni a felhasználót és a jelszót.
 - Tanúsítvány ellenőrzése: Egy funkció, amely ellenőrzi, hogy a kiszolgálóra telepített tanúsítvány érvényes-e. Ha nem érvényes, akkor nem csatlakozik a kiszolgálóhoz
 - Tanúsítvány letöltése: A tanúsítványt a készletben kell tárolni a Tanúsítvány ellenőrzése funkció végrehajtásához. Csak az USB-gyökérfióknyvtárban található .pem és .crt kiterjesztésű tanúsítványok kerülnek felismerésre, és ezek adhatók hozzá vagy törölhetők a menüben. A Factory Reset idején tárolt összes tanúsítvány törlésre kerül.
- A PM üzemmód beállítása „Hálózatra kész” lehetőségre ajánlott.

[LED-vezérlő]

- Lehetővé teszi egy adott LED-kijelző gyártójának, hogy távolról vezérelje a kapcsolt képernyőt.

[USB2 → HDBaseT]

Ez a funkció áthelyezi a kijelző USB2 termináljáról fogadott adatokat a HDBaseT-re.

- [Be]: Adatok áthelyezése az USB2-höz csatlakoztatott eszközről a HDBaseT felszerelésre.
- [Ki]: Adatok fogadása a HDBaseT felszerelésről Signage-ra.

! MEGJEGYZÉS

- A HDBaseT funkció ideiglenesen megszakad a beállítások módosításakor.

Quiet Mode (Fan Off)

Ez az üzemmód a ventilátor zajának csökkentésére szolgál.

[LG promotá]

Ez a funkció lehetővé teszi a promotá alkalmazás csatlakoztatását egy mobilkészleten.

A használatra vonatkozó további információkért keresse fel a promotá webhelyét (<https://www.promota.net/>).

Az Autorun promotá alkalmazás funkció az indítást követően automatikusan futtatja a promotá alkalmazást.

Kijelző

[Kép üzemmód]

SETTINGS /  → [Kijelző] → [Kép üzemmód]

[Lejátszás Módja]

Ezzel az üzemmóddal az adott környezethez optimális képüzemmódot választhat ki.

- [Mall/QSR], [Közlekedés], [Oktatás], [Közig./Váll.]: A kép telepítési környezet szerinti optimális megjelenítésére szolgál.
- [Általános]: Normál kontraszt, fényerő és képélesség használatával jeleníti meg a képet.
- [APS]: A képernyő fényerejének módosítása az energiafogyasztás csökkentése érdekében.
- [Szakértő], [Kalibrálás]: A haladók és a minőségi képet kedvelők maguk hangolhatják be a számukra legjobb képminőséget.
- [Kórház]: Orvosi képekre optimalizált képbeállítási üzemmód.

Néhány LED-modell esetében az alábbiak szerint válassza ki a képmódot:

- [Bevásárlóközpont], [Repülőtér és állomás], [Iroda és iskola], [Vezérlőterem]: megjeleníti a telepítési környezethez optimalizált módot.
- [Kalibrálás]: A haladók és a minőségi képet kedvelők maguk hangolhatják be a számukra legjobb képminőséget.

MEGJEGYZÉS

- A kiválasztható [Kép üzemmód] típusa a modelltől vagy a bemeneti jeltől függően változhat.
- Az [Szakértő] mód segítségével a képminőséghez értő szakemberek adott kép segítségével elvégezhetik a kép minőségének finomhangolását. Ez azonban nem feltétlenül adja a legjobb eredményt egy normál kép esetében.

[HDR]

Ezzel az üzemmóddal az adott környezethez optimális képüzemmódot választhat ki.

- [Mall/QSR]: élesíti a képet a kontraszt, a fényerő és az élesség növelésével.
- [Általános]: Egy általános tekintése környezetben megnyit egy képernyőt, amely megfelelően bemutatja a HDR kifejezőképességét és fényerejét.
- [Közig./Váll.]: A képernyő fényesebbnek és tisztábbnak tűnik az Általános képernyőnél.
- [Oktatás]: Oktatáshoz megfelelő kép.

Néhány LED-modell esetében az alábbiak szerint válassza ki a képmódot:

- [Bevásárlóközpont], [Repülőtér és állomás], [Iroda és iskola], [Vezérlőterem]: megjeleníti a telepítési környezethez optimalizált módot.

[Testreszabás]

- [Háttérfény]: A képernyő fényerejének beállítása a háttérvilágítás fényerejének szabályozásával. Minél közelebb van az érték 100-hoz, annál világosabb a kép.
- [OLED fény]: Beállítja a LED-panel fényerejét a képernyő fényerejének vezérléséhez.
- [LED-fény]: Módosítja a képernyő fényerejét a LED fény állításával. A magasabb értékek növelik a fényerőt.
- [Kontraszt]: A kép világos és sötét területei közti különbség beállítása. Minél közelebb van az érték 100-hoz, annál nagyobb a különbség.
- [Fényerő]: A képernyő általános fényerejének beállítása. Minél közelebb van az érték 100-hoz, annál világosabb a kép.
- [Élesség]: A tárgyak széle élességének beállítása. Minél közelebb van az érték 50-hez, a szélek annál tisztábbá és élesebbé válnak.
- [Szín]: Lágylítja vagy mélyíti a képernyő színárnyalatait. Minél közelebb van az érték 100-hoz, annál mélyebbé válnak a színek.
- [Árnyalat]: A képernyő színegyensúlyának beállítása a piros és a zöld szín között. Minél közelebb van az érték a Piros 50-hez, annál mélyebbé válik a piros szín. Minél közelebb van az érték a Zöld 50-hez, annál mélyebbé válik a zöld szín.
- [Színhőmérséklet]: Minél magasabb színhőmérsékletet állít be, a képernyőn megjelenő színek annál hűvösebbnek tűnnek. Minél alacsonyabb színhőmérsékletet állít be, a képernyőn megjelenő színek annál melegebbnek tűnnek.
- [Speciális Beállítások] / [Speciális Beállítások]: A speciális beállítások testreszabására szolgál.
 - [Dinamikus kontraszt]: Optimalizálja a képernyő világos és sötét részei közötti különbséget a kép fényessége alapján.
 - [Szuperfelbontás]: Élesebbé teszi a képernyő homályos vagy nehezen megkülönböztethető területeit.
 - [Színskála]: A színskála kiválasztására szolgál.
 - [Dinamikus szín]: Az élénkebb megjelenítés érdekében beállítja a kép színezetét és telítettségét.
 - [Színszűrő]: Pontosan beállítja a színtelítettséget és az árnyalatot azáltal, hogy szűri az RGB terület színtelítettségi területét.
 - [Preferált szín]: A bőrtónus, a fű és az égbolt színének beállítása az Ön preferenciáinak megfelelően.
 - [Gamma]: A gamma beállítások módosítására szolgál a bemeneti jel fényerejének kompenzálása érdekében.
 - [Fehéregyensúly]: A képernyő Ön preferenciáinak megfelelő általános színhűségének beállítására szolgál. Az Haladó módban elvégezheti a kép finomhangolását a Módszer/Minta opció segítségével.
 - [Színkezelő Rendszer]:
A haladó felhasználók a tesztmintázatok használatával állíthatják be a színkezelő rendszert a színek állításakor. A színkezelő rendszer lehetővé teszi, hogy 6 különféle választható színtérből (Piros/Sárga/Kék/Cián/Magenta/Zöld) tegyenek lehetővé beállítást a többi szín befolyásolása nélkül. Normál kép esetén előfordulhat, hogy az elvégzett módosítások szemmel nem láthatók.
 - [Dinamikus tónusáthelyezés]: Megfelelő kontrasztbeállítások a HDR-tartalom képi fényereje alapján.

- [Képbeállítás]: A képbeállítások testreszabása.
 - [Zajcsökkentés]: A véletlenszerűen megjelenő pontok megszüntetése a még tisztább kép érdekében.
 - [MPEG zajcsökkentés]: A digitális videojel elkészítése során generált zaj megszüntetése.
 - [Sima gradáció]: Csökkenti a lépcső alakú egyenetlenségeket a kép éleiben, így sima megjelenítést eredményez.
 - [Fekete szint]: A képernyő fényerejének és kontrasztjának beállítása a képernyő fekete szintjének szabályozásával. (Ajánlott beállítások bemeneti jelek alapján: RGB 0–255: Magas, RGB 16–235: Alacsony, YCbCr: Alacsony)
 - [Valóság-hű mozi]: A mozszerű megjelenítéshez optimalizálja a videó képét.
 - [Mozgásalapú szemkímélő funkció]: A megjelenített kép alapján beállítja a fényerőt és élesíti a képet, így szeme kevésbé fog elfáradni.
 - [Aurora LED háttérvilágítás]: A maximális kontraszt érdekében a képernyő fényes részeit még fényesebbé, a sötét részeket pedig még sötétebbé teszi. A funkció kikapcsolása növelheti a képernyő energiafogyasztását.
 - [TruMotion]: Csökkenti a képek mozgatása során fellépő képrengést és a „beégést”. (Ha a [Külső bemenet forgatása] beállítást választja, ez a funkció nem érhető el.)
- [ALKALMAZÁS MINDEN BEMENETRE]: Átmásolja a részletes beállítási menü aktuális értékét a teljes bemenetre, és csak a kiválasztott képmódra vonatkozik.
- [Inicializálás]: A képbeállítások visszaállítására szolgál. Mivel a képbeállítások visszaállítása a monitor képüzemmódja alapján történik, kérjük, hogy még a képbeállítások visszaállítása előtt válassza ki a képüzemmódot.

[Képarány]

SETTINGS /  → [Kijelző] → [Képarány]

A funkció segítségével módosíthatja a képméretet a kép optimális felbontással való megjelenítése érdekében.

- [Teljes szélesség]: A kép nyújtása a képernyő kitöltése érdekében.
- [Eredeti]: A kép megjelenítése eredeti felbontásban.

[Forgatás]

SETTINGS /  → [Kijelző] → [Forgatás]

[Képernyő forgatása]

- A termék első bekapcsolásakor a képernyő automatikusan fordul a szerelési környezettől függően. (A Képernyő forgatása menüben ellenőrizheti a forgatási állapot adatait.)
- Ez a funkció az óramutató járásával egyező irányba forgatja el a képernyőt.
- Választható opciók: Ki/90/180/270.
- Az Ki lehetőség kikapcsolásakor a funkció nem működik.
- Ezen funkció használata álló tájoláshoz tervezett tartalom megjelenítéséhez javasolt.
- Ha a képernyő forgatása engedélyezve van, a többképernyős PIP üzemmód nem érhető el.

MEGJEGYZÉS

- A modellől függően előfordulhat, hogy az automatikus képforgatási funkció nem támogatott.

[Külső bemenet forgatása]

- Ez a funkció az óramutató járásával egyező irányba forgatja el a képernyőt.
- Választható opciók: Ki/90/180/270.
- A Külső bemeneti forgatás Be értékre (90 vagy 270) való állítása átméretezi a videót az ARC számára a következőre: [Teljes szélesség].
- Ha az [Külső bemenet forgatása] engedélyezve van a WiDi működése közben, előfordulhat, hogy az egérkurzor helyzete nem jelenik meg pontosan.
- Ne feledje, hogy külső bemenet és az [Külső bemenet forgatása] funkció használatakor megjelenő képminőségromlást nem maga a termék okozza.
- Ha a Külső bemenet elforgatása funkció be van kapcsolva a rendszer letiltja a többképernyős kép a képben (PIP) üzemmódot.
- A Külső bemenet forgatása opció érintést támogató modelleken való engedélyezése az érintés hibás működését eredményezheti.

[Tükrözési mód]

- Állítsa a képernyőt 180 fokos elforgatásra.

[Speciális beállítások]

SETTINGS /  → [Kijelző] → [Speciális beállítások]

[UHD Deep Colour]

Ha HDMI, DP vagy OPS eszközt csatlakoztat a Deep Colour beállítható portok valamelyikére, az UHD Deep Colour Be (6G) vagy Ki (3G) lehetőségeket tudja kiválasztani az UHD Deep Colour beállítási menüjében.

Amennyiben kompatibilitási probléma merül fel a grafikus kártyával a Deep Colour beállítás Be állapotával 3840 x 2160 @ 60 Hz felbontásnál, állítsa vissza a Deep Colour beállítást Ki helyzetbe.

- A HDMI, DP és OPS specifikációk bemeneti portonként eltérőek lehetnek. Csatlakoztatás előtt ellenőrizze a készülékek specifikációit.
- A 1, 2. HDMI bemenet a nagy felbontású videókhöz a legmegfelelőbb: 4K felbontás, 60 Hz (4:4:4, 4:2:2). A külső készülék műszaki adataitól függően azonban előfordulhat, hogy az nem támogatja a videót vagy a hangot. Ez esetben a készüléket egy másik HDMI porthoz csatlakoztassa.
- Ez a funkció nem minden típus esetén érhető el.

[OLED Panelbeállítások]

- [Panelzaj törlése]: A képernyő hosszú állás utáni bekapcsolásakor esetlegesen fellépő hibák javítására szolgál.
- [Képernyővédő üzemmód beállítása]: Ez a funkció a külső bemenetből származó kép jellemzőit elemzi, hogy megakadályozza a képernyőn megjelenő utóképeket.

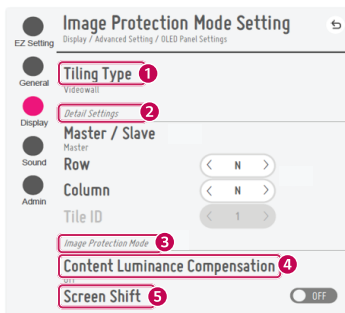
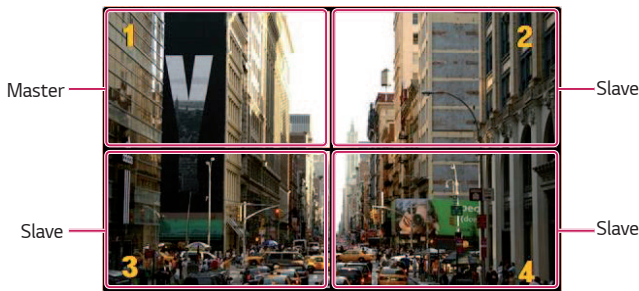

Ha a Master ki van választva

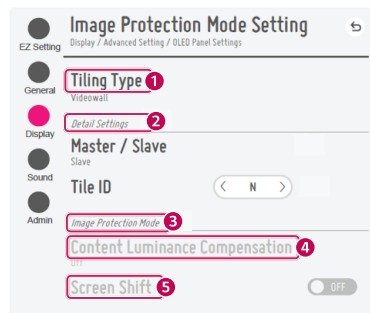

Ha a Slave ki van választva

Szám	Elem	Leírás
1	[Csempe típusa]	Válassza ki és állítsa be az üzemmódot a Signage rögzítési típusától függően. <ul style="list-style-type: none"> • Különálló: Válassza és használja ezt az üzemmódot, ha csak egy egységet használ. • Videófal: Válassza és használja ezt az üzemmódot, ha két- vagy többképernyős konfigurációt használ. Az üzemmóddhoz haladó beállítások szükségesek.
2	[Részletek beállításai]	Válassza ki a Master vagy Slave lehetőség. <ul style="list-style-type: none"> • Ha a Master van kiválasztva: Adja meg a teljes többképernyős konfiguráció sorainak és oszlopainak számát. • Ha a Slave van kiválasztva: Adja meg az adott egység többcsempés azonosítóját.
3	[Képernyővédő üzemmód]	Ezzel a funkcióval beállíthatja a tartalomkorrekciós szintet, és a képernyőváltó funkció használatát. <ul style="list-style-type: none"> • 4 [A tartalom fényességének kompenzálása]: Válassza ki a használni kívánt magas vagy alacsony korrekciós szintet. • 5 [Képernyőváltás]: A Képernyőváltás funkció be- és kikapcsolására szolgál.

! MEGJEGYZÉS

- A [Csempe típusa] és a [Részletek beállításai] menüelemek nem érhetők el azoknál a modelleknél, amelyek nem támogatják a csempe módot.
- A [Képernyővédő üzemmód] funkció támogatja a külső bemeneti képeket.
 - A [Képernyővédő üzemmód] funkció nem engedélyezett az USB-eszközökön lévő képek lejátszásához.
 - A [Képernyővédő üzemmód] funkció nem engedélyezett, ha váltott soros jelek bevitelére kerül sor.
- A [Képernyővédő üzemmód] nem működik a következő funkciókkal: [TruMotion] / [Zajcsökkentés] / [MPEG zajcsökkentés].
 - A [TruMotion] / [Zajcsökkentés] / [MPEG zajcsökkentés] funkciók engedélyezéséhez a DTV bemenet módban gondoskodjon arról, hogy a [Képernyővédő üzemmód] menü (Ki) lehetőségre van állítva.
- 10 perces visszajátszási idővel rendelkező tartalmak használata ajánlott. (Előfordulhat, hogy a [Képernyővédő üzemmód] funkció nem működik zökkenőmentesen 10 percnél hosszabb tartalmak esetén.)
- A [Képernyővédő üzemmód] funkció megfelelő működéséhez a Szürkeárnyalás funkciót KI kell kapcsolni a külső bemenet lejátszóján vagy a használt grafikus chippen/kártyán.
- A videofal [Képernyővédő üzemmód] funkciójának engedélyezéséhez a képernyőknek ugyanahhoz a hálózathoz kell csatlakoznia LAN-on keresztül.

Azonban előfordulhat, hogy egyes operátorok nem érhetők el, ha a képernyők a következőkhöz vannak csatlakoztatva: [Fűzött LAN]. Ebben es esetben elosztó vagy hálózati kapcsoló használatát ajánljuk.

- Ha a [Képernyővédő üzemmód-beállítások] be van állítva és működik, és a beállítások megváltoznak, vagy a [Képernyővédő üzemmód] funkció leáll, a funkció a termék következő bekapcsolásakor újraindul.
 - A [Képernyővédő üzemmód] funkció engedélyezéséhez időre van szükség a tartalom mintáinak felismeréséhez. (Az idő a tartalom hosszától függően eltérhet.)
- A [Képernyőváltás] funkciót kizárólag a különálló konfiguráció támogatja vagy az egy DP láncba kapcsolás használata során.

Ez azt jelenti, hogy ha a [Csempe Mód] engedélyezve van, a [Képernyőváltás] funkció csak akkor működik megfelelően, ha a [Sor] és [Oszlop] értékek a [Csempe üzemmód beállításai] során egyeznek a [Részletek beállításai] [Sor] és a értékeivel.

- Ha a [A tartalom fényességének kompenzálása] értéke [Magas képvezérlés], akkor a fényerő eltérhet a [Alacsony képvezérlés] értékhez képest.
- Térjen vissza az alapértelmezett beállításokhoz az [Adminisztrátor] > [Gyári beállítások visszaállítása] útvonal segítségével.
- A Képernyőváltás funkció használatakor a megérintett és a kezelt terület elhelyezkedése kissé eltérhet.

[Energiatakarékos üzemmód]

- [Intelligens energiatakarékos üzemmód]:
Az energiatakarékosság érdekében a kép fényerejének megfelelően automatikusan módosítja a képernyő fényerejét.
 - [Be]: A Intelligens energiatakarékos üzemmód bekapcsolása.
 - [Ki]: A Intelligens energiatakarékos üzemmód kikapcsolása.
- [Fényerő-szabályozás]:
A képernyő fényerejének beállítása az energiafogyasztás csökkentése érdekében.
 - [Automatikus]: A külső fénynek megfelelően automatikusan állítja be a képernyő fényerejét.
 - [Ki]: Az energiatakarékos mód kikapcsolása.
 - Minimális/Közepes/Maximális:
A monitoron beállított energiaigazdalkodási szintnek megfelelő energiamegtakarítás használata.
- [Fényerő-tartomány beállítása]: A háttérfény fényerejének min/max értékének beállítása, amelyet a megvilágítási érzékelők állítanak be.
 - [Minimális háttérfény]: A háttérfény minimális értékének beállítása.
 - [Maximális háttérfény]: A háttérfény maximális értékének beállítása.
- [Fényerő ütemezése]: A háttérvilágítás adott időpontokra való beállítására szolgál.
 - Ez a lehetőség [Be/Ki] helyzetbe állítható.
 - Ütemezés hozzáadása az ütemezési idő és a háttérvilágítás/minden piros fény érték beállításával.
 - Ha az aktuális idő nincs beállítva, a [Fényerő programozása] funkció letiltásra kerül.
 - Legfeljebb hat ütemezést lehet megadni, amelyeket növekvő sorrendbe rendez a rendszer.
 - Ütemezés szerkesztéséhez jelölje ki az adott ütemezést a listából, majd nyomja meg az [OK] gombot.

! MEGJEGYZÉS

- Térjen vissza az alapértelmezett beállításokhoz az [Adminisztrátor] > [Gyári beállítások visszaállítása] útvonal segítségével.

[HDMI IT tartalom]

A HDMI IT tartalom funkció beállítására szolgál.

- [Ki]: A HDMI IT tartalom funkció letiltására szolgál.
- [Be]: A HDMI IT tartalom funkció engedélyezésére szolgál.

Ez a funkció a HDMI tartalominformációk alapján módosítja a monitor Kép üzemmód beállítását, amikor HDMI-jel érkezik.

Ha a HDMI IT tartalom funkció módosítja a monitor képüzemmódját, a képüzemmódot abban az esetben is lehetséges manuálisan módosítani.

Mivel a funkció magasabb prioritással rendelkezik, mint a felhasználó által beállított Kép üzemmód, előfordulhat, hogy a beállított Kép üzemmód megváltozik, amikor a HDMI-jel megváltozik.

[Színkalibráció]

Beállítja a képernyő színét az aktuális színhőmérsékletnek megfelelően.

- [Ki]: Kikapcsolja a Színkalibráció funkciót. A képernyő színét az alapértelmezett értékre állítja.
- [Be]: Bekapcsolja a Színkalibráció funkciót. A képernyő színét az aktuális színhőmérsékletnek megfelelően állítja be.

! MEGJEGYZÉS

- A képernyő színe megváltozhat, ha be- vagy kikapcsolja ezt a funkciót.
- Ha a Kép üzemmód „Kalibrációra” van állítva, ez a funkció nem érhető el.

[Helyi sötétítés]

A maximális kontraszt érdekében a képernyő fényes részeit még fényesebbé, a sötét részeket pedig még sötétebbé teszi.

! MEGJEGYZÉS

- Térjen vissza az alapértelmezett beállításokhoz az [Adminisztrátor] > [Gyári beállítások visszaállítása] útvonal segítségével.

[Average Picture Level automatikus vezérlés]

Használható az APL-en (általános képszint) alapuló minőségvezérlés a monitor bemeneti képén. A monitor videofalként való használata során ajánlott a funkció kikapcsolása a monitorok közötti minőségbeli eltérések elkerülése érdekében.

! MEGJEGYZÉS

- Térjen vissza az alapértelmezett beállításokhoz az [Adminisztrátor] > [Gyári beállítások visszaállítása] útvonal segítségével.

Videókimenet felbontás

SETTINGS / ⚙️ → [Kijelző] → [Videókimenet felbontás]

Beállíthatja a webOS BOX felbontását.

Hang

[Hang mód]

SETTINGS /  → [Hang] → [Hang mód]

[Hang mód]

A készülék automatikusan választja ki a legjobb hangminőséget az aktuálisan nézett videojel típusától függően.

- [Eredeti]: Ez a hangüzemmód bármilyen típusú tartalommal jól működik.
- [Színház]: A hangbeállítások optimalizálása filmek megtekintéséhez.
- [Clear Voice IV] Feljavítja a hangokat, így azok tisztábban lesznek hallhatóak.
- [Sport]: A hangbeállítások optimalizálása sportnézéshez.
- [Zene]: A hangbeállítások optimalizálása zenehallgatáshoz.
- [Játék]: A hangbeállítások optimalizálása videojátékokhoz.

[Balansz]

- [Balansz]: A bal és jobb oldali hangszórók kimeneti hangerejének beállítása.

[Hangszínszabályozó]

- [Hangszínszabályozó]: A hang manuális állítása a hangszínszabályozóval.

[Inicializálás]

- [Inicializálás]: Alapértelmezett hangbeállítások visszaállítása.

[Hang ki]**SETTINGS /**  **[Hang]**  **[Hang kimenet]**

- [Fő hangszóró]: A hangot a Signage monitor belső hangszóróján vagy egy csatlakoztatott külső hangszórón keresztül is megszólaltathatja.
 - [Hangszóró hangjának használata]:
Lehetővé teszi a hangszóró be- és kikapcsolását. Ha külső hangszórót használ, akkor a funkció kikapcsolása lehetővé teszi, hogy csak a külső hangszórón keresztül játsszon le hangot.
- [SIMPLINK külső hangszóró]:
A funkció a házimozi rendszert a SIMPLINK kapcsolaton keresztül csatlakoztatja. Ha bemenetnek a házimozi rendszer van beállítva, a hangkimenet a csatlakoztatott eszköz lesz. Ez az opció abban az esetben működik, ha a SIMPLINK beállítást Be lehetőségre állítja.
- [HDMI ARC]:
Lehetővé teszi a Signage monitor hangjának a HDMI (ARC) csatlakozóhoz csatlakoztatott külső hangszórón keresztül történő kiadását. Ez az opció abban az esetben működik, ha a SIMPLINK beállítást Be lehetőségre állítja.
- [Optikai]: csak a digitális optikai hangkimeneti portokkal rendelkező modellekre vonatkozik. Hangot továbbíthat a digitális hangkimeneti porthoz csatlakoztatott külső hangszóró audioeszközökön keresztül.

! MEGJEGYZÉS

- A korábban csatlakoztatott eszközök a Signage monitor bekapcsolásakor megpróbálhatnak automatikusan csatlakozni hozzá.
- Ajánlott az LG hangszinkronizálás funkciót támogató LG audioeszközöket a csatlakoztatás előtt LG TV vagy LG Hang üzemmódra állítani.
- A már csatlakoztatott vagy csatlakoztatható eszközök megtekintéséhez, valamint egyéb eszközök csatlakoztatásához nyomja meg a Eszkövválasztás lehetőséget.
- A csatlakoztatott eszköz hangerejét a Signage távirányítóval állíthatja be.
- Amennyiben az audioeszköz nem csatlakozik, ellenőrizze, hogy be van-e kapcsolva és csatlakoztatható-e.
- A Bluetooth-os eszköz típusától függően előfordulhat, hogy az eszköz nem csatlakozik megfelelően, illetve rendellenesen működik, pl. a kép és a hang nem lesz szinkronban egymással.
- A hang szakadozhat, illetve a hangminőség alacsonyabb lehet, ha:
 - A Bluetooth-eszköz túlságosan messze van a Signage monitortól.
 - Akadályok találhatók a Bluetooth-eszköz és a Signage monitor között.
 - A Bluetooth-eszköz egyéb rádiójeleket kibocsátó eszközökkel együtt használja azt, pl. mikrohullámú sütő vagy vezeték nélküli LAN.

[Audio Kimenet]

SETTINGS /  → [Hang] → [Audio Kimenet]

- [Ki]: Letiltja az [Audiokimenet] használatát. (Nincs kimenő audiojel.)
- [Változó]: Meghatározhat egy kimeneti tartományt a monitorhoz csatlakoztatott külső audioeszköz számára. A hangerőt ebben a tartományban lehet módosítani. A külső audioeszköz hangerejét a 0 és 100 közötti tartományban módosíthatja (ez a tartomány egyezik a Signage hangszórójának hangerejével). Előfordulhat azonban, hogy a valóban kiküldött hangerőszint ettől eltérő.
- [Állandó]: Fix hangkimeneti szint beállítása a külső audioeszköz számára.
 - Ha nincs külső bemenet, a rendszer nem ad kimeneti jelet a külső audioeszköz számára.
 - A 100-as változó audiokimeneti szint egyezik a fix audiokimeneti szinttel.

[AV szinkron. beállítás]

SETTINGS /  → [Hang] → [LG Sound Sync beállítása]

Ez a funkció a hang időzítésének beállítására szolgál a videó és a hang szinkronizálásához.

- [LG Sound Sync beállítása]: Az LG Sound Sync beállítása [Be/ki] értékre állítható.
- [Fő hangszóró] (0-60): Ezzel a funkcióval állíthatja be a hangszinkronizálást a fő hangszórókból. Minél magasabb a szám, annál lassabb a hangkimenet az alapértelmezett értéknél.
- [Optikai]: Beállítja a digitális optikai hangkimenet hangjának szinkronizálását. A nagyobb szám azt jelenti, hogy az alapértelmezetthez képest lassabb a hangkimenet.
- [Bypass]: A műsorsugárzási jelek vagy egy külső eszköztől érkező hang közvetítése a hang elcsúsztatása nélkül. A hang előbb kerülhet a kimenetre, mint a videó, a monitorra jutó videó feldolgozási ideje miatt.

[Digitális audiobemenet]

SETTINGS /  → [Hang] → [Digitális audiobemenet]

Ezzel a funkcióval választhat egy bemeneti forrást a hangkimenethez.

- [Digitális]: A csatlakoztatott digitális bemeneti forrásból (HDMI, DISPLAYPORT, OPS) származó digitális jelben lévő hangot küldi a kimenetre.
- [Analog]: A monitor Audio In portjához csatlakoztatott digitális bemeneti forrásból (HDMI, DISPLAYPORT vagy OPS) érkező hangot küldi a kimenetre.

[Digitális hangkimenet]

SETTINGS / ⚙️ → [Hang] → [Digitális hangkimenet]

Lehetővé teszi a Digitális hang exportálása beállítások konfigurálását.

- **SETTINGS / ⚙️** → [Hang] → Ez beállítható, ha a [Hang kimenet] optikai digitális/HDMI ARC.
- Előfordulhat, hogy a hanghatás kimenete nem működik, ha Pass Through lehetőséget használ.
- Az eszközre kimenő kodek eltérhet a bemeneti jel kodekétől.

	Hangbemenet	Digitális hangkimenet
Automatikus	Dolby Digital Plus	Dolby Digital
	Dolby Digital	Dolby Digital
	AAC (Média)	Dolby Digital
	AAC	Dolby Digital
	HE-AAC	Dolby Digital
	DTS-HD, DTS-Express, DTS	DTS
	MPEG	PCM
PCM	Összes	PCM

Adminisztrátor

[Zárolt mód]

SETTINGS /  → [Adminisztrátor] → [Zárolt mód]

[Kezdőképernyő zárolása]

A Kezdőlap vezérlőpult zár beállításakor korlátozhatja a Kezdőlap vezérlőpult beállításainak módosítását.

[USB zárolása]

Ez a funkció az USB zárolása funkció konfigurálására szolgál, amellyel meghatározhatja, hogy a beállítások vagy a tartalom módosítható legyen-e.

[OSD zárolása]

Ez a funkció az OSD zárolása funkció konfigurálására szolgál, amellyel meghatározhatja, hogy a beállítások vagy a tartalom módosítható legyen-e.

- Nyomja meg és tartsa lenyomva a Beállítások gombot legalább 10 másodpercig és adja meg a jelszót, hogy hozzáférjen a beállítások menühöz az OSD-zárolásban.

[IR műveletek zárolása]

- Ha a funkciót [Ki (Normál)] állapotra állítja, a távirányító normál módon használható.
- Ha a funkciót [Be (Csak a Be- és kikapcsolás gomb)] állapotra állítja, csak a bekapcsológombot használhatja.
- Ha a funkciót [Be (Minden zárolása)] állapotra állítja, a távirányító nem használható. (A Bekapcsolás funkció azonban ekkor is elérhető.)
- Nyomja meg és tartsa lenyomva a Beállítások gombot legalább 10 másodpercig és adja meg a jelszót, hogy hozzáférjen a beállítások menühöz az IR működési zárolásban.

[Helyi gombzár]

Ez a funkció a Készülékgombok műveleteinek zárolása funkció konfigurálására szolgál, amellyel meghatározhatja, hogy a beállítások vagy a tartalom módosítható legyen-e.

- Ha a funkciót [Ki (Normál)] állapotra állítja, a monitor gombjai normál módon használhatók.
- Ha a funkciót [Be (Csak a Be- és kikapcsolás gomb)] állapotra állítja, csak a bekapcsológombot használhatja. (Joystick használata esetén nyomjon meg, majd tartson lenyomva egy gombot a monitor be-/kikapcsolásához.)
- Ha a funkciót [Be (Minden zárolása)], állapotra állítja, a monitor gombjai nem használhatók. (A Bekapcsolás funkció azonban ekkor is elérhető.)

[Wi-Fi zárolása]

Ezzel a funkcióval engedélyezheti a Wi-Fi funkció be- és kikapcsolását.

[Képernyőmegosztás zárolása]

- [Be]: A funkció lehetővé teszi a képernyőmegosztás funkció kikapcsolását.
- [Ki]: A funkció lehetővé teszi a képernyőmegosztás funkció bekapcsolását.
- [Ki (PIN)]: Ez a funkció lehetővé teszi a Képernyőmegosztás funkció használatát PIN-kód használatával. Ha a Képernyőmegosztás zárolása értékét módosítják, a funkció alkalmazásához újraindítás szükséges.

[Jelszó módosítása]

Ezzel a funkcióval állíthatja be az Telepítés menü eléréséhez használt jelszót. (Az alapértelmezett jelszó: 000000)

- 1 Adja meg a jelenlegi jelszavát.
- 2 Írjon be egy 6 számjegyből álló jelszót.
- 3 Írja be újra ugyanazt a jelszót a Jelszó megerősítése mezőbe.

[Vállalati beállítások]

- Adja meg a vállalati fiók kódját a megfelelő vállalati beállítások alkalmazásához.
- A kód megadásakor a monitor visszaáll, és a megfelelő vállalati beállításokat állítja be.
- Ez a funkció nem aktiválódik, ha a jelszó korábban már megadásra került.

[Gyári beállítások visszaállítása]

Inicializálja az összes beállítást a [Beállítások] pontban és a fájlokat a belső tárolóból.

Kivételek a [Kalibrálás] üzemmód RGB értéke, az [Egyszerű beállítások] [Videófal beállítások] ([Csempe Mód], [Csempe üzemmód beállításai], [Természetes mód], [Keretvezérlés], [Inverz beolvasás]) és [Szerverbeállítások] elemei, valamint az [Általános] beállítás [Azonosító beállítása] eleme.

! MEGJEGYZÉS

- Megőrzi a meglévő beállításokat, mert a Ki/Be gomb a Felhasználó menüben csak az almenü aktív/inaktív státuszát befolyásolja.

TARTALOMKEZELŐ

Webes bejelentkezés

- Az adott terméktől függően különböző funkciók támogatottak. Ez a Signage termék olyan funkciókat is tartalmaz, amelyek segítségével számítógépről vagy mobil eszközről is elérhető.
- A következő menüpontok érhetőek el: Tartalomkezelő, Group Manager 2.0, Vezérlőkezelő, Kijelentkezés, Jelszó módosítása.
- URL: <https://set ip:3777>
- Az alapértelmezett jelszó: (Sorozatszám) + LGe12#
pl. Ha a sorozatszám ABCD123456789, adja meg a következő jelszót: ABCD123456789LGe12#.
- A sorozatszám megtalálható a termékhez csatolt címkén vagy az **SETTINGS / ⚙️ [Általános]** → [Rendszerinformáció] menüben.

FIGYELEM

- Támogatott felbontások (ez a program a következő felbontásokra lett optimalizálva):
 - PC: 1920 x 1080 / 1280 x 1024
 - Mobil eszköz: 360 x 640 (1440 x 2560, 1080 x 1920), DPR
- Támogatott böngészők (ez a program a következő böngészőkre lett optimalizálva):
 - Chrome 56 vagy újabb (javasolt)

Tartalomkezelő

[Lejátszó]

HOME /  →  (Lejátszó)

A Tartalomkezelő alkalmazás lejátszás funkciója segítségével integrált módon végezheti el a videotartalmak, a képtartalmak, a sablontartalmak, a SuperSign tartalmak és a lejátszási listák lejátszását és kezelését. (Az OLED modellek nem támogatják a lejátszást, valamint a képtartalom kezelését és a sablonok kezelését.)

[Folyamatos Lejátszás]

- 1 Válassza ki az Ön által kívánt tartalomtípust a bal oldalon lévő lapról, majd válassza ki a kívánt tartalmat.
- 2 Kattintson a képernyő jobb felső sarkában található [Lejátszás] gombra, és élvezze a kiválasztott tartalmat.

[Export]

- 1 Válassza ki az Ön által kívánt tartalomtípust a bal oldalon lévő lapról, majd kattintson a képernyő jobb felső sarkában található [Exportálás] gombra.
- 2 Válassza ki az exportálni kívánt tartalmat.
- 3 Kattintson a képernyő jobb felső sarkában található [Másolás]/[Áthelyezés] lehetőségre, majd válassza ki az eszközt, amelyre exportálni kívánja a tartalmat. (Ha valamelyik tartalomfájl a kiválasztott céleszközön található, a tartalomfájl feldolgozását a rendszer kihagyja).
- 4 Láthatja, hogy a rendszer áthelyezte/másolta a tartalmakat az eszközre.

[Törlés]

- 1 Válassza ki az Ön által kívánt tartalomtípust a bal oldalon lévő lapról, majd kattintson a képernyő jobb felső sarkában található [Törlés] gombra.
- 2 Válassza ki a törölni kívánt tartalmat.
- 3 Kattintson a képernyő jobb felső sarkában lévő [Törlés] gombra.
- 4 Megtekinteni a törölt tartalmat.

[Szűrés / Rendezés]

- 1 Kattintson a képernyő jobb felső sarkában lévő [Szűrés / Rendezés] gombra.
- 2 1) Válassza ki a kívánt rendezési feltételeket, így a tartalomfájlokat fájlnev vagy lejátszási sorrend alapján is rendezheti (a legutóbb lejátszott fájl található a lista felső részén).
2) A tartalomfájlok eszköz alapján való szűrésével egy adott eszközön található tartalmak megjelenítésére is lehetősége van.
3) A tartalomfájlok típus alapján való szűrésével adott típusú tartalmak megjelenítésére is lehetősége van.

[Lejátszási Lista Létrehozása]

Lejátszási lista létrehozásakor annak nevében nem használhat a Windows operációs rendszer fájlneveiben nem használható karaktereket, pl: \, /, ;, *, ?, ", <, > és |. Ezenfelül, ha a lejátszási lista olyan tartalomfájlokat tartalmaz, amelyek nevében ilyen karakterek szerepelnek, akkor a lejátszási lista nem helyezhető át, illetve nem másolható.

- 1 Válassza ki a [Lejátszási lista] lehetőséget a bal oldalon lévő lapról, majd kattintson a képernyő jobb felső sarkában található [Lejátszási lista létrehozása] gombra.
- 2 Válassza ki a lejátszási listához hozzáadni kívánt tartalmat, majd kattintson a képernyő jobb felső sarkában található [KÖVETKEZŐ] gombra.
- 3 Határozzon meg egy lejátszási időt (csak fotók és sablontartalmak esetén), valamint egyéb beállításokat, pl. konverziós effektet, arányt és automatikus lejátszást minden egyes tartalomhoz, majd kattintson a képernyő jobb felső sarkában található [KÉSZ] gombra.
- 4 Ekkor egy új [Lejátszási lista] jön létre.

[SZÉTOSTTÁS]

- 1 Kattintson a képernyő jobb felső sarkában lévő [Szétosztás] gombra.
- 2 A Csoportkezelő alkalmazásban eloszthatja a létrehozott lejátszási listákat.

! MEGJEGYZÉS

- A Megosztás gomb csak akkor jelenik meg, ha a lejátszási lista médiatípusként van kiválasztva.

[Ütemező]

HOME /    (Ütemező)

A Tartalomkezelő alkalmazás ütemezés funkciója segítségével beállíthatja az lejátszási listán vagy külső bemeneten lévő tartalmak indítási idejét.

[Ütemterv létrehozása]

- 1 Kattintson a képernyő jobb felső sarkában lévő [Új ütemezés] gombra.
- 2 Válasszon a [Lejátszási lista] és az [Bemeneti Forrás] lehetőségek közül.
- 3 1) A [Lejátszási lista] kiválasztása esetén válassza ki azt a lejátszási listát, amelyhez az ütemezést be kívánja állítani.
2) Az [Bemeneti forrás] kiválasztása esetén válassza ki azt a bemeneti forrást, amelyhez az ütemezést be kívánja állítani.
- 4 Adja meg az ütemezés adatait, majd hozza létre az új ütemezést. (Ütemezés létrehozásakor annak nevében nem használhat a Windows operációs rendszer fájlneveiben nem használható karaktereket, pl: \, /, ;, *, ?, ", <, > és |. Ezenfelül, ha az ütemezéshez hozzárendelt lejátszási lista olyan tartalomfájlokat tartalmaz, amelyek nevében ilyen karakterek szerepelnek, akkor a lejátszási lista nem helyezhető át, illetve nem másolható.)
- 5 A rendszer a lejátszáshoz kiválasztott lejátszási listát vagy külső bemenetet az ütemezett időben játssza le.

[Ütemezés importálása]

- 1 Kattintson a képernyő jobb felső sarkában lévő [Importálás] gombra.
- 2 Válasszon ki egy külső tárolóeszközt, amelyről importálni kívánja az ütemezést.
- 3 Válassza ki a monitorra importálni kívánt ütemezést. (Csak egy ütemezést választhat.)
- 4 Kattintson a képernyő jobb felső sarkában lévő [Kiválasztás] gombra.
- 5 Ellenőrizze, hogy a rendszer importálta-e az ütemezést a monitor belső memóriájába.

[Ütemezés exportálása]

- 1 Kattintson a képernyő jobb felső sarkában lévő [Export] gombra.
- 2 Válasszon ki egy külső tárolóeszközt, amelyre exportálni kívánja az ütemezést.
- 3 Válassza ki a monitorról exportálni kívánt ütemezést. (Több ütemezést is választhat.)
- 4 Kattintson a képernyő jobb felső sarkában lévő [Kiválasztás] gombra.
- 5 Ellenőrizze, hogy a rendszer exportálta-e az ütemezést a kiválasztott tárolóeszköze.

[Programozás törlése]

- 1 Kattintson a képernyő jobb felső sarkában lévő [Törlés] gombra.
- 2 Válassza ki a törölni kívánt ütemezéseket.
- 3 Kattintson a [Törlés] gombra.
- 4 Ellenőrizze, hogy az ütemezés törölve lett-e.

[Naptár nézet]

- 1 Ha rendelkezik regisztrált ütemezésekkel, kattintson a [Naptár nézet] gombra.
- 2 A regisztrált ütemezések naptárként jelennek meg.

[SZÉTOSTÁS]

- 1 Kattintson a képernyő jobb felső sarkában lévő [Szétosztás] gombra.
- 2 A Csoportkezelő alkalmazásban eloszthatja a létrehozott ütemezéseket.

**MEGJEGYZÉS**

- Ha az ütemezés létrehozásának idejénél átfedés van, a korábban létrehozott ütemezés törlődik.
- Amikor az ismételten be nem állított ütemezés befejeződött, az ütemezés automatikusan törlődik.
- Az ütemezés nem működik, amíg az Ütemezési lista alkalmazás fut.

[Szerkesztő]

HOME / → (Szerkesztő)

A Tartalomkezelő alkalmazás szerkesztő funkciójával az Ön által választott sablonokat adhat hozzá.

- 1 Válassza ki a kívánt formátum sablonját. (A Fekvő és a Álló üzemmódok közül választhat.)
- 2 Módosítsa a sablon szövegét.
 - 2-1. Alkalmazza a kívánt betűtípust (Méret, Félkövér, Aláhúzás, Dőlt)
- 3 Módosítsa a médiafájlt.
 - 3-1. Válassza ki és alkalmazza a kívánt arányt.
- 4 A képernyő jobb felső sarkában található [Mentés] gombra kattintva mentse a sablont.
- 5 Ellenőrizze, hogy a mentett sablon megjelenik-e a sablonlistában.

Támogatott fotó- és videófájlok

! MEGJEGYZÉS

- A feliratok nem támogatottak.
- A fotó funkció OLED modellek esetében nem áll rendelkezésre.

Támogatott videokodekek

Kiterjesztés	Kodek	
.asf, .wmv	Videó	VC-1 Advanced Profile (kivéve: WMVA), VC-1 Simple és Main Profile
	Hang	WMA Standard (kivéve: WMA v1/WMA Speech)
.avi	Videó	Xvid (kivéve GMC), H.264/AVC, Motion Jpeg, MPEG-4
	Hang	MPEG-1 Layer I, II, MPEG-1 Layer III (MP3), Dolby Digital, LPCM, ADPCM
.mp4, .m4v, .mov	Videó	H.264/AVC, MPEG-4, HEVC
	Hang	Dolby Digital, Dolby Digital Plus, AAC, MPEG-1 Layer III (MP3), Dolby AC-4
.3gp	Videó	H.264/AVC, MPEG-4
.3g2	Hang	AAC, AMR-NB, AMR-WB
.mkv	Videó	MPEG-2, MPEG-4, H.264/AVC, VP8, VP9, HEVC
	Hang	Dolby Digital, Dolby Digital Plus, AAC, PCM, MPEG-1 Layer I, II, MPEG-1 Layer III (MP3)
.ts, .trp, .tp, .mts	Videó	H.264/AVC, MPEG-2, HEVC
	Hang	MPEG-1 Layer I, II, MPEG-1 Layer III (MP3), Dolby Digital, Dolby Digital Plus, AAC, PCM, Dolby AC-4
.mpg, .mpeg, .dat	Videó	MPEG-1, MPEG-2
	Hang	MPEG-1 Layer I, II, MPEG-1 Layer III (MP3)
.vob	Videó	MPEG-1, MPEG-2
	Hang	Dolby Digital, MPEG-1 Layer I, II, DVD-LPCM

- Dolby AC-4: Egyes modellek nem támogatottak.

Maximális átviteli arány

Full HD film	H.264 1920 x 1080@60P BP/MP/HP@L4.2 40 Mbps HEVC 1920 x 1080@60P Main/Main10@L4.1 40 Mbps
ULTRA HD film (Csak UHD típusok esetén.)	H.264 3840 x 2160@30P BP/MP/HP@L5.1 50 Mbps HEVC 3840 x 2160@60P Main/Main10@L5.1 60 Mbps

Támogatott fotóformátumok

Fájltípus	Formátum	Felbontás
.jpeg, .jpg, .jpe	JPEG	<ul style="list-style-type: none"> • Minimum: Minimum: 64 x 64 • Maximum: normál típus: 15360 (szé) x 8640 (ma) progresszív típus: 1920 (szé) x 1440 (ma)
.png	PNG	<ul style="list-style-type: none"> • Minimum: Minimum: 64 x 64 • Maximum: 5760 (szé) x 5760 (ma)
.bmp	BMP	<ul style="list-style-type: none"> • Minimum: Minimum: 64 x 64 • Maximum: 1920 (szé) x 1080 (ma)

Figyelmeztetések a videólejátszáshoz

- A globális mozgáskompenzációt (GMC) és a negyedpixeles mozgásbecslést (Qpel) tartalmazó adatfolyamok nem támogatottak.
- ULTRA HD videó (csak ULTRA HD modellek esetén): 3840 X 2160, 4096 X 2160
- A nem az LG Electronics által hivatalosan rendelkezésre bocsátott HEVC kódolású egyes ULTRA HD videókat nem lehet lejátszani.
- Egyes kodekek szoftverfrissítés után támogathatók.

Kiterjesztés	Kodek	
.mkv, .mp4, .ts	Videó	H.265/AVC, HEVC
	Hang	Dolby Digital, Dolby Digital Plus, AAC

- Csak a Windows Media Audio V7 és újabb verziói támogatottak.
- A készülék az AAC Main Profile kodeket nem támogatja.
- Előfordulhat, hogy bizonyos kódolóprogramokkal létrehozott videófájlok nem játszhatók le.
- Előfordulhat, hogy a megadott formátumtól eltérő formátumú videófájlok nem játszhatók le megfelelően.
- Előfordulhat, hogy a nagy sebességet nem támogató USB-tárolóeszközön tárolt videófájlok nem játszhatók le megfelelően.
- A nem támogatott hanggal rendelkező videók csak videót játszanak le, vagy nem indulnak el.

Tipppek USB tárolóeszközök tárolóeszköz használatához

- A készülék csak USB-tárolóeszközöket ismer fel.
- Ha USB hubon keresztül csatlakoztat USB-eszközöket a monitorhoz, előfordulhat, hogy azok nem működnek megfelelően.
- Előfordulhat, hogy a készülék nem ismeri fel az automatikus felismerőprogramot alkalmazó USB-tárolóeszközöket.
- Előfordulhat, hogy a készülék nem ismeri fel a saját illesztőprogramot használó USB-tárolóeszközöket.
- Az USB-tárolóeszköz felismerési sebessége az eszköztől függően változhat.
- A csatlakoztatott USB-eszköz működése közben ne húzza ki az USB-eszközt és ne kapcsolja ki a képernyőt. Ha az USB-tárolóeszközt hirtelen leválasztja vagy lecsatlakoztatja, az eszközön tárolt fájlok vagy az eszköz megsérülhetnek.
- Ne csatlakoztasson számítógépen módosított USB-tárolóeszközt. Az ilyen eszközök a készülék hibás működését okozhatják, illetve előfordulhat, hogy ezek tartalma nem játszható le. Ügyeljen arra, hogy csak normál zenei, kép- vagy filmfájlokat tartalmazó USB-tárolóeszközöket használjon.
- Előfordulhat, hogy a készülék nem ismeri fel a Windows által nem támogatott segédprogramokkal formázott tárolóeszközöket.
- A külső áramforrást (több mint 0,5 A) igénylő USB-tárolóeszközöket csatlakoztassa áramforráshoz. Ellenkező esetben előfordulhat, hogy a készülék nem ismeri fel az eszközt.
- Az USB-eszközt az eszköz gyártója által ajánlott USB-kábel használatával csatlakoztassa.
- Előfordulhat, hogy a készülék egyes USB-tárolóeszközöket nem támogat vagy azok működése nem zökkenőmentes.
- Az USB-tárolóeszköz fájlrendszere hasonló a Windows XP-hez, a fájlnev legfeljebb 100 angol karakter hosszúságú lehet.
- Készítsen biztonsági másolatot az USB-memóriaegységen tárolt fontos fájlokról, mert az adatok esetleg megsérülhetnek. Az adatok elvesztéséből származó károkért nem vállalunk felelősséget.
- Ha az USB-merevlemez nem kap külső tápellátást, akkor előfordulhat, hogy a készülék nem észleli az USB-eszközt. Ezért mindenképpen csatlakoztassa külső áramforráshoz.
 - Külső tápellátásként használjon hálózati adaptert. A csomag nem tartalmaz USB-kábelt a külső tápellátáshoz.

- Ha az USB-tárolóeszköz több partícióra van osztva, vagy ha több bemenetű USB-kártyaolvasót használ, akkor legfeljebb négy partíció vagy USB-tárolóeszköz használható.
- Ha az USB-tárolóeszköz többféle kártya olvasására alkalmas USB-kártyaolvasóhoz van csatlakoztatva, akkor lehetséges, hogy az azon tárolt adatok nem ismerhetők fel.
- Ha egy USB-tárolóeszköz nem működik megfelelően, távolítsa el, majd csatlakoztassa ismét.
- Ha az USB-tárolóeszközt készenléti állapotban csatlakoztatja, a képernyő bekapcsolásakor egyes merevlemezek automatikusan betöltődnek.
- A külső USB-merevlemez ajánlott kapacitása legfeljebb 1 TB, az USB-memória ajánlott kapacitása pedig legfeljebb 32 GB.
- Előfordulhat, hogy az ajánlottnál nagyobb kapacitású tárolóeszközök nem működnek megfelelően.
- Ha az [Energia takarékos üzemmód] funkciót használó külső merevlemez nem működik megfelelően, kapcsolja ki a merevlemezt, majd ismét kapcsolja be.
- USB-tárolóeszközöket (USB 2.0 vagy korábbi) is támogat a készülék. Előfordulhat azonban, hogy azok a filmlista funkcióban nem működnek megfelelően.
- A rendszer egy mappán belül maximum 999 mappát vagy fájlt ismer fel.
- UHD felbontású videó lejátszásakor az USB tartalom terjesztése során a videó ideiglenesen szakadozhat.
- Előfordulhat, hogy a mobilkészülék által támogatott USB-tárolóeszközök nem kerülnek felismerésre.
- Még több USB-tárolóeszköz csatlakoztatás esetén is csak egy USB-tárolóeszköz használható.
- A SuperSign CMS használatakor csak egy USB-tárolóeszköz használata ajánlott.

Group Manager 2.0

A funkció segítségével egy adott hálózathoz csatlakozó több monitort fűzhet össze egy csoportba, majd a csoport egésze számára küldhet el tartalmakat (ütemezések és lejátszási listák), illetve az egész csoportra felmásolhatja a beállítási adatokat. Ez a funkció két üzemmóddal rendelkezik: Master és Slave, az elérése pedig a számítógép vagy a mobil eszköz böngészőjével lehetséges.

[Fő]

- Csoport hozzáadása, szerkesztése és törlése.
- Az eszköz beállítási adatainak klónozása.
- [Programozás] és [Lejátszási lista] csoportos küldése az egész csoport számára.
- Alapértelmezésként minden monitor Master módra van állítva.

[Alárendelt]

- A Master módban elküldött [Programozás] és [Lejátszási listák] lejátszása.
- Monitorok eltávolítása a csoportból.
- A csoportokhoz hozzáadott monitorok automatikusan Slave módra kapcsolnak. Ebből következően, ha egy monitort töröl egy csoportból, az automatikusan visszakapcsol a Master üzemmódra.
- Ha új slave-et ad hozzá egy meglévő csoporthoz, vagy ha a [Adatklónozás], illetve a [Programozás]/[Lejátszási lista] funkciók küldése nem zajlik le megfelelően, aktiválódik a [Adatklónozás] vagy a [SZINKRONIZÁLÁS] gomb.
- A [Adatklónozás] lehetőség segítségével a fő eszközbeállítás-adatokat a csoport minden eszközén alkalmazhatja.
- A [SZINKRONIZÁLÁS] funkció használatával a tartalmat a csoport összes eszközére letöltheti.

[CSOPORTOK KEZELÉSE]

- Új csoport létrehozása
 1. Kattintson az [Új csoport hozzáadása] lehetőségre.
 2. Adja meg a csoport nevét.
 3. Kattintson az [Eszköz Hozzáadása] gombra, válassza ki az eszközöket, amelyeket hozzá kíván adni a csoporthoz, majd adja hozzá őket.
 4. Kattintson a [Kész] gombra, ekkor létrejön az új csoport.
- Csoport szerkesztése
 1. Kattintson a szerkeszteni kívánt csoportra.
 2. Adjon hozzá egy új eszközt az [Eszköz Hozzáadása] lehetőséggel.
 3. Töröljön egy eszközt a [Eszköz Törlése] lehetőséggel.
 4. A [Eszközök Ellenőrzése] lehetőség segítségével ellenőrizze, hogy a csoportban lévő eszközök csatlakoznak-e a hálózathoz.
 5. Ha van olyan eszközkészlet a csoportban, amely nem [Adatklónozás], vagy amelynek a tartalma nem szinkronizált, aktiválódik a [Adatklónozás] vagy a [SZINKRONIZÁLÁS] gomb.
 6. A [Adatklónozás] lehetőség segítségével lehetősége van alkalmazni a fő eszközbeállítás- adatokat a csoport minden eszközén.
 7. A [SZINKRONIZÁLÁS] funkció használatával a tartalmat a csoport összes eszközére letöltheti.
- Csoport törlése
 1. Kattintson a [Csoport Törlése] gombra.
 2. Válassza ki a törölni kívánt csoportot, majd kattintson a [Törlés] lehetőségre.
 3. Ellenőrizze, hogy a kiválasztott csoport valóban törlődött-e.
- Összes Eszköz Nézet: Összes Eszköz Nézet: Ezen az oldalon a slave üzemmódra állított és azonos hálózatra csatlakoztatott monitorokat kezelheti.
 1. Kattintson az [Összes Eszköz Nézet] lehetőségre.
 2. Kattintson a [Az Eszközmód Alaphelyzetbe Állítása] lehetőségre.
 3. Válassza ki azt a slave monitort, amelynél módosítani kívánja az eszközmódon, majd kattintson a [Visszaállítás] lehetőségre.

[Beállítási adatok klónozása]

- 1 Válassza ki a kívánt csoportot, majd kattintson a Clone (Klónozás) gombra.
- 2 Ellenőrizze, hogy az adatok másolása megtörtént-e a slave monitorokra.

[Tartalommegosztás]

- 1 Válassza ki a csoportosan küldeni kívánt tartalom típusát (ütemezések vagy lejátszási listák).
- 2 Válassza ki a csoportosan küldeni kívánt tartalmat.
- 3 Válassza ki a csoportot, amely számára el szeretné küldeni a tartalmat, majd kattintson a [Szétosztás] gombra.
- 4 Futtassa a Tartalomkezelő alkalmazást a slave monitorokon, és ellenőrizze, hogy a tartalom megérkezett-e.

Használat

- Monitorok: A kezdőképernyőn lévő alkalmazások futtatása, hozzáadása, törlése vagy szerkesztése.
- Mobilkészülék: Mobilkészülék: Az indítószávon lévő alkalmazások futtatása, és az alkalmazás megnyitása mobilkészülékről a megadott QR-kód vagy URL segítségével.

 FIGYELEM

- Legfeljebb 25 csoportot hozhat létre.
- Egy csoporthoz legfeljebb 12 slave eszközt adhat hozzá.
- A Tartalomkezelő importálás funkciójának elvégzését követően lehetősége van a külső eszközökön tárolt ütemezések csoportos küldésére.
- Az ütemezések csoportos küldése előtt a slave eszközökön található összes ütemezést törölje.
- A kívánt csoporthoz hozzáadható eszközök listája csak a következő feltételek teljesülése esetén jelenik meg:
 - A hozzáadni kívánt eszközöknek ugyanahhoz a hálózathoz kell csatlakozniuk, mint amelyhez a master eszköz csatlakozik.
 - A hozzáadni kívánt eszközöknek Master üzemmódban kell lenniük, és egy meglévő csoporthoz se tartozhatnak.
 - A Port 1900 (UDP) aktiválást igényel ([Beállítás] > [Általános] > [Hálózat] > [Portvezérlő]: a Port 1900 (UDP) nincs regisztrálva).
- Vezeték nélküli hálózat esetén előfordulhat, hogy a nem működik megfelelően.. Vezetékes hálózat használata javasolt.
- A csoport törlésekor futtassa le a Slave funkció alapbeállításait.

Galéria mód

Ez a mód lehetővé teszi a természeti környezet és a híres festmények kiélvezését.

HOME /  → Nyissa meg a [Galéria mód] alkalmazást.

- Rákattinthat és lejátszhatja a képernyő közepén megjelenő reprezentatív témaképet, vagy a lejátszáshoz kattintson a képernyő alján megjelenő téma előnézeti képre.
- Emellett használhatja a képernyő jobb felső sarkában található [SAJÁT TÉMÁK] lehetőséget is, és beállíthatja a lejátszandó témák sorrendjét.
- A témalejátszón belül a [LÉPÉS A LISTÁRA] lehetőséggel a témaválasztási listára léphet, a [HANGTÉMA] lehetőséggel pedig be- vagy kikapcsolhatja a háttérzenét.
- Összesen 5 téma ([Napsütéses Nap], [Esős nap], [Art Gallery], [Művészeti képek] és [Színes tavasz]) érhető el, és a támogatott képek a következők.

Screen Share (Képernyőmegosztás)

A funkció lehetővé teszi, hogy a felhasználó készülékének, például mobiltelefonjának vagy Windowsos számítógépének képernyőjét megossza egy kijelzővel vezeték nélküli csatlakozás, például WiDi vagy Miracast segítségével.

A [Screen Share] használata

INPUT /  →  → [Screen Share]

- 1 A készülék útmutatója alapján csatlakoztassa az eszközt. Az útmutatót a jobb felső sarokban található CSATLAKOZÁSI ÚTMUTATÓ gombra kattintva érheti el.
- 2 Miután létrejött a csatlakozás a felhasználó készüléke és a monitor között, a képernyőmegosztás funkció elérhetővé válik.

MEGJEGYZÉS

- Az Intel WiDi használatával kapcsolatos információkat a számítógép/laptop gyártójának webhelyén találja.
- Ez a funkció csak a WiDi 3.5 vagy újabb verziók esetén működik megfelelően.
- Ez a funkció csak a Windows 8.1 vagy újabb esetén működik.

LG Presenter

Ez a funkció a PC (Windows vagy Mac OS) képernyő megjelenítéséhez szükséges Signage monitoron vezetékes/vezeték nélküli kapcsolat esetén. A funkció használatához telepítenie kell az LG Presenter PC Clientet („Client”) a PC-n.

Az LG Presenter használata

Signage eszközön

INPUT /  → LG Presenter

PC-n

Adja meg a Signage-ban megadott URL-címet a böngésző címsorába.

MEGJEGYZÉS

- A terméktől függően előfordulhat, hogy nem a funkció támogatott.
- Csak a számítógép képernyőjének megosztása támogatott. A hangmegosztás nem támogatott.
- Néhány böngésző nem támogatja a képernyőmegosztást. A Chrome legújabb verziójának használatát javasoljuk.
- Ha böngészővel csatlakozik, figyelmeztetés jelenhet meg, amely jelzi, hogy a kapcsolat nem biztonságos. Ez nem egy biztonsági probléma, és folytathatja a szokásos módon.
- Mivel a képernyőmegosztással kapcsolatos egyes felhasználói felületeket a számítógép böngészője biztosítja, a megjelenített nyelv vagy művelet eltérő lehet.
- Az átadási funkció egy másik kliens képernyőjének megosztására szolgál, amikor az egyik kliens már csatlakozik. Felkéri a jelenleg csatlakoztatott klienst, hogy adja át a képernyőmegosztási jogosultságot.
- Az átadási kérelemről szóló értesítés csak akkor jelenik meg, ha a felhasználó engedélyezte az értesítéseket.

FIGYELEM

- A Signage-nak és a számítógépnek olyan hálózaton kell lennie, ahol összekapcsolhatók egymással.
- Ha a Képernyőmegosztás nem működik vagy nem hozható létre standard kapcsolat a Signage-eszközzel, ellenőrizze a számítógép tűzfal-beállításait.
- Az LG Presenter nem támogatja a videólejátszást.

KEZELŐESZKÖZÖK

Irányításkezelő

A webböngészőn keresztül ellenőrizheti és vezérelheti a kijelző állapotát.

Ez a funkció számítógépeken és mobil eszközökön is elérhető.

Az adott terméktől függően különböző funkciók támogatottak.

Funkció

- [Vezérlőpult]: Egy összefoglaló képernyőn megjeleníti a termék állapotát, valamint hivatkozásokat az egyes oldalakhoz.
- [Megjelenítés és hang]: Olyan beállításokat tartalmaz, mint például a Fényerő, a Hang, az Bemenet és a Újraindítás.
- [Idő beállítása]: A Automatikus beállítás funkció engedélyezésére/letiltására, valamint a készüléken beállított idő megjelenítésére/módosítására szolgál.
- [Hálózat]: A Signage monitor nevének és IP-címének beállítására szolgál.
- [Csempe Mód]: A készüléken használt videófal mód beállításainak megjelenítésére szolgál.
- [Feladatátvétel]: A feladatátvétel funkció be-/kikapcsolására, valamint a kapcsolódó elemek beállítására szolgál.
- [Lejátszás URL-ről]: A Lejátszás URL-ről be- és kikapcsolására, valamint az URL-ek beállítására szolgál.
- [Szoftverfrissítés]: A készülékszoftver frissítésére szolgál.
- [Diagramok]: A készülék állapotinformációinak, pl. a hőmérséklet és a ventilátorállapot elküldésére szolgál.
- [Naplók]: A termékmeghibásodások naplóját jeleníti meg.
- [Rendszer-információ]: A készülékkel kapcsolatos információk, például a szoftver verziószámának, valamint a modell nevének elküldésére szolgál.

Képzonosító

A [Képzonosító] funkcióval megváltoztathatja egy adott vevőkészülék (kijelző) beállításait egy, multi-vision kompatibilis infravörös vevőegységgel. A kommunikáció egy infravörös vevőegységgel rendelkező készülék és más, RS-232C kábeleket használó készülékek között lehetséges. Minden készülék saját Azonosító beállítása-vel rendelkezik. A [Képzonosító] segítségével beállíthatja, hogy a távirányítót csak olyan monitorokkal lehessen használni, amelyek [Azonosító beállítása] egyezik a [Képzonosító].

- 1 Rendeljen [Azonosító beállítása] értéket a telepített monitorokhoz az alábbi módon:

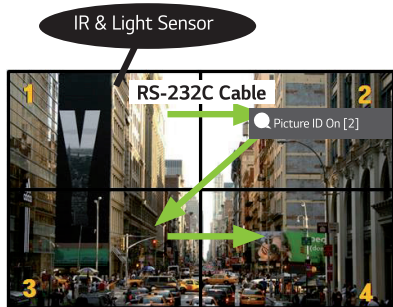

- 2 Nyomja meg a távirányító piros [Képzonosító] Be gombját.
 - 3 Győződjön meg róla, hogy a beállított képzonosító egyezik-e a vezérelni kívánt monitor [Azonosító beállítása].
- Ha a [Azonosító beállítása] és a [Képzonosító] eltér egymásról, az adott monitor nem vezérelhető az infravörös jelekkel.

! MEGJEGYZÉS

- Ha a [Képzonosító] 2-es értékre van állítva, csak a 2-es [Azonosító beállítása] készülék vezérelhető az infravörös jelekkel.
- A távirányítón található zöld [Képzonosító] Ki gomb megnyomásakor az összes monitor [Képzonosító] funkciója kikapcsol. Ha ezután a távirányító bármely gombját megnyomja, a [Azonosító beállítása] értékétől függetlenül az összes monitor vezérelhető az infravörös jelekkel.

Külső számítógép irányítása az érintőképernyővel

- Csak bizonyos típusokra vonatkozik.

Csatlakoztatás számítógéphez

Ha ezt a terméket USB-kábellel csatlakoztatja a számítógéphez (A vagy B típus), akkor a készülék képernyőjének megérintésével vezérelheti a csatlakoztatott számítógépet.

Az USB-C-t támogató számítógép esetén USB-C kábellel csatlakoztassa a terméket a számítógéphez, és az érintőképernyő segítségével vezérelheti azt.

Ha a termék OPS-sel van felszerelve, akkor az OPS-t a termék képernyőjének megérintésével is vezérelheti.

Feladatok prioritása az érintőképernyőn

Prioritás	Állapotok	Működési körülmények	A feladatot elvégző készülék a képernyő megérintését követően
1	<ul style="list-style-type: none"> • Külső bemenet forgatása: 90°/180°/270° • Menü, alkalmazás, vezérlőpult stb. megjelenítve • Felugró üzenet megjelenítve 	Csak az egyik állapot megjelenítése	A termék képernyője
2	<ul style="list-style-type: none"> • OPS-sel ellátott • OPS-re konfigurált külső bemenet 	Az összes állapot megjelenítése	OPS
3	<ul style="list-style-type: none"> • Számítógéphez csatlakoztatva USB-C kábellel • USB-C-re konfigurált külső bemenet 	Az összes állapot megjelenítése	USB-C-vel csatlakoztatott számítógép
4	<ul style="list-style-type: none"> • Konfigurált külső bemenet (kivéve OPS/USB-C) • Számítógép csatlakoztatva a termék elejéhez touch-kábellel 	Az összes állapot megjelenítése	Számítógép csatlakoztatva a termék elejéhez touch-kábellel
5	<ul style="list-style-type: none"> • Konfigurált külső bemenet (kivéve OPS/USB-C) • Számítógép csatlakoztatva a termék hátuljához touch-kábellel 	Az összes állapot megjelenítése	Számítógép csatlakoztatva a termék hátuljához touch-kábellel

! MEGJEGYZÉS

- Ha külső számítógéphez csatlakozik és érintőképernyővel használja, akkor az érintőképernyős eszköz érintésének felismerése egy ideig eltarthat külső számítógépek közötti váltáskor.

INTELLIGENS KALIBRÁLÁS

A futtatás módja

W.BAL → [Intelligens kalibrálás]

- 1 Állítsa be az egyes készülékek Készletazonosítóját.
- 2 Az Intelligens kalibrálás végrehajtásához válassza a [Kép üzemmód] lehetőséget. A [Kalibrálás] mód kiválasztását követően beállíthatja a [Színhőmérséklet] lehetőséget.
 - [Optimális cél]: Állítsa be célként a telepített készlet optimális színértékét.
 - Kérjük, állítsa a célt 3000 K-ra a műsorszórási állomás környezetében.
 - [Referencia RGB]: Az Intelligens kalibrálás során elmenti és visszaállítja az aktuálisan beállított Manuális kalibrálás értékeit.
- 3 A [INTELLIGENS KALIBRÁLÁS INDÍTÁSA] segítségével korrigálhatja a színt/fényerőt.
- 4 Ha beállítja a [Programbeállítás] menüt, a kalibrálás automatikusan és rendszeresen történik.



[MANUÁLIS KALIBRÁLÁS]

Manuálisan beállíthatja a kiválasztott hely színét.

- [Fractionnement de l'écran]: Állítsa be a manuális beállítási területet.
- [Kalibrálás pozíciója]: Válassza ki a manuális beállítás helyét.

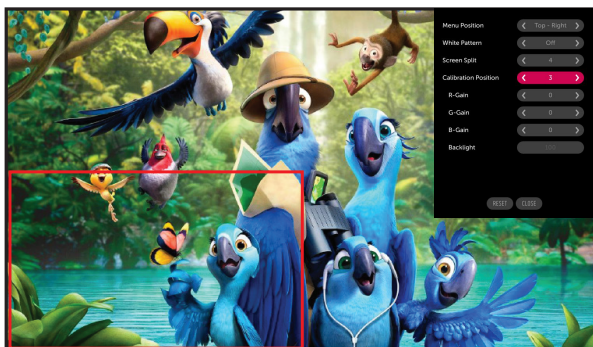



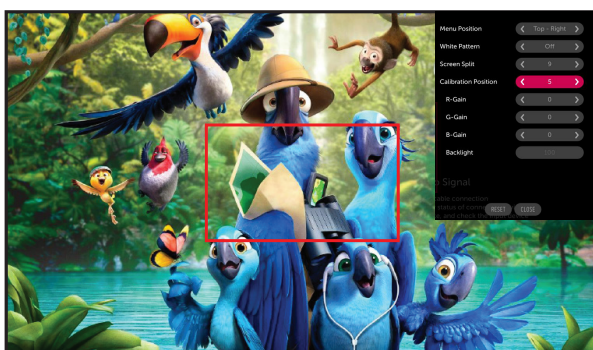





Képernyő megosztása: 4, Kalibrálás pozíciója: 3



Képernyő megosztása: 9, Kalibrálás pozíciója: 5

IR KÓD

- Nem minden típus támogatja a HDMI/USB funkciót.
- A modelltől függően előfordulhat, hogy bizonyos billentyűk nem támogatottak.

Kód (hexadecimális)	Funkció	Megjegyzések
08	 (Be-/kikapcsolás)	Távírányító-gomb
C4	MONITOR ON	Távírányító-gomb
C5	MONITOR OFF	Távírányító-gomb
95	 (Energiatakarékos üzemmód)	Távírányító-gomb
0B	INPUT (Bement kiválasztása)	Távírányító-gomb
10	0-s számgomb	Távírányító-gomb
11	1-s számgomb	Távírányító-gomb
12	2-s számgomb	Távírányító-gomb
13	3-s számgomb	Távírányító-gomb
14	4-s számgomb	Távírányító-gomb
15	5-s számgomb	Távírányító-gomb
16	6-s számgomb	Távírányító-gomb
17	7-s számgomb	Távírányító-gomb
18	8-s számgomb	Távírányító-gomb
19	9-s számgomb	Távírányító-gomb
02	 (Hangerő +)	Távírányító-gomb
03	 (Hangerő -)	Távírányító-gomb
E0	Fényerő  (Lapozás fel)	Távírányító-gomb
E1	Fényerő  (Lapozás le)	Távírányító-gomb
DC	 (3D)	Távírányító-gomb
32	1/a/A	Távírányító-gomb
2F	ÉLÉNK	Távírányító-gomb
7E	 SIMPLINK	Távírányító-gomb
79	ARC (Megjelölés/képarány)	Távírányító-gomb
4D	PSM (Képzemmód)	Távírányító-gomb
09	 (NÉMÍTÁS)	Távírányító-gomb

Kód (hexadecimális)	Funkció	Megjegyzések
43	⚙️ (Beállítások/Menü)	Távírányító-gomb
99	Automatikus konfigurálás	Távírányító-gomb
40	^ (Fel)	Távírányító-gomb
41	v (Le)	Távírányító-gomb
06	› (Jobbra)	Távírányító-gomb
07	‹ (Balra)	Távírányító-gomb
44	Ⓞ OK (OK)	Távírányító-gomb
28	↶ (VISSZA)	Távírányító-gomb
7B	Mozaik	Távírányító-gomb
5B	Kilépés	Távírányító-gomb
72	Képzonosító be (piros)	Távírányító-gomb
71	Képzonosító ki (zöld)	Távírányító-gomb
63	Sárga	Távírányító-gomb
61	Kék	Távírányító-gomb
5F	Feh.egyensúly	Távírányító-gomb
3F	☰ (S.menü)	Távírányító-gomb
7C	⬆️ (Kezdőlap)	Távírányító-gomb
97	Swap	Távírányító-gomb
96	Tükör	Távírányító-gomb

TÖBB TERMÉK VEZÉRLÉSE

- Csak bizonyos típusokra vonatkozik.

Ezzel a módszerrel egyszerre több készüléket csatlakoztathat egyetlen számítógéphez. Egyetlen számítógépről vezérelhet egyszerre több csatlakoztatott készüléket.

Az Opció menüben kiosztott Azonosító beállításá értékeknek 1 és 1000 közé eső, ismétlődés nélkül előforduló számoknak kell lenniük.

Csatlakoztató kábelek

- Előfordulhat, hogy a kép nem az Ön típusát ábrázolja.

Csatlakoztassa az RS-232C kábelt a képen látható módon.

A számítógép és a készülék közötti kommunikáció az RS-232C protokoll segítségével történik. A számítógép kezelőfelületéről ki- és bekapcsolhatja a készüléket, kiválaszthatja a bemeneti jelet vagy megadhatja a képernyőmenü beállításait.

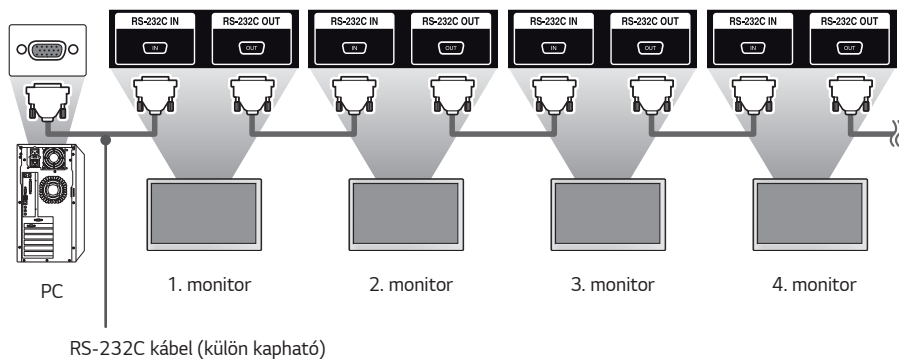
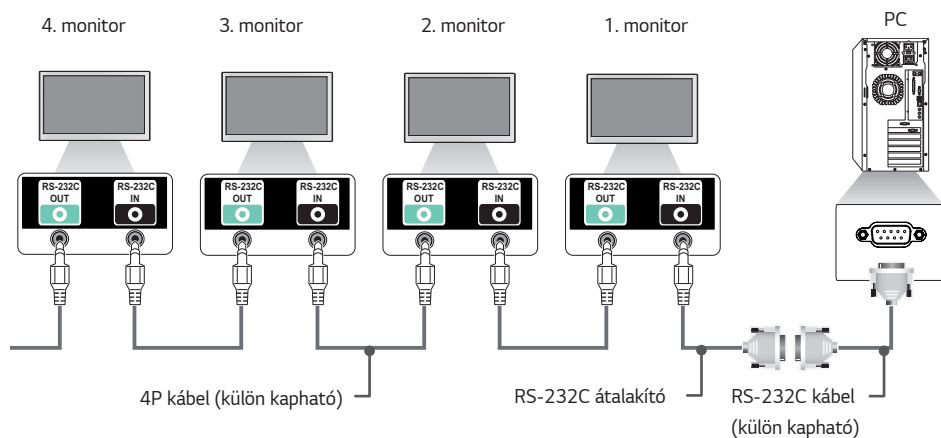

Kommunikációs paraméter

Adatsebesség: 9600 bit/s

Adathossz: 8 bit

Paritásbit: Nincs

Leállítás Bit: 1 bit

Átvitelvezérlés: Nincs

Kommunikációs kód: ASCII

! MEGJEGYZÉS

- (Nem szabványos) 3 vezetékes csatlakozásokkal az infravörös érzékelésű „Daisy Chain” topológia nem használható.
- A megfelelő kapcsolat létrehozása érdekében csak a mellékelt átalakítót használja.
- Ha több Signage készüléket kapcsol láncba azok párhuzamos vezérlése érdekében, majd folyamatosan be- és kikapcsolja a master készüléket, előfordulhat, hogy egyes készülékek nem kapcsolnak be. Ebben az esetben a monitorokat a **MONITOR ON** gombbal lehet bekapcsolni, nem pedig a Bekapcsoló gombbal.

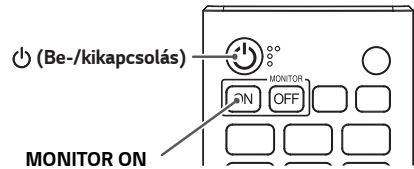

Részletes parancslista

		Parancs		Adatok (Hexadecimális)
		1	2	
01	[Be-/kikapcsolás]	k	a	00 – 02
02	Bemenet kiválasztása	x	b	Lásd „Bemenet kiválasztása”
03	[Képarány]	k	c	Lásd: [Képarány]
04	[Fényerőszabályozás]	j	q	00 – 04
05	[Kép üzemmód]	d	x	Lásd [Képmód]
06	[Kontraszt]	k	g	00 – 64
07	[Fényerő]	k	h	00 – 64
08	[Élesség]	k	k	00 – 32
09	[Szín]	k	i	00 – 64
10	[Árnyalat]	k	j	00 – 64
11	[Színhőmérséklet]	x	u	70 - D2
12	[Balansz]	k	t	00 – 64
13	[Hang mód]	d	y	Lásd [Hang mód]
14	[Némítás be]	k	e	00 – 01
15	Hangerő-szabályozás	k	f	00 – 64
16	[Aktuális idő] 1 (év/hónap/nap)	f	a	Lásd [Aktuális idő] 1
17	[Aktuális idő] 2 (óra/perc/másodperc)	f	x	Lásd [Aktuális idő] 2
18	[Kikapcsolás jel hiányában (15 perc)]	f	g	00 – 01
19	[Kikapcsolás, ha nincs IR (4 óra)]	m	n	00 – 01
20	[Nyelv]	f	i	Lásd: [Nyelv]
21	Alapértelmezett beállítások	f	k	00–02
22	Aktuális hőmérséklet	d	n	FF
23	[Gomb]	m	c	Lásd: [Billentyű]
24	Eltelt idő	d	l	FF
25	A készülék sorozatszámának ellenőrzése	f	y	FF

		Parancs		Adatok (Hexadecimális)
		1	2	
26	[Szoftververzió]	f	z	FF
27	[Fehéregyensúly] piros színmélység	j	m	00 - FE
28	[Fehéregyensúly] zöld színmélység	j	n	00 - FE
29	[Fehéregyensúly] kék színmélység	j	o	00 - FE
30	[Fehéregyensúly] piros eltolás	s	x	00 - 7F
31	[Fehéregyensúly] zöld eltolás	s	y	00 - 7F
32	[Fehéregyensúly] kék eltolás	s	z	00 - 7F
33	[Háttérfény]	m	g	00 - 64
34	[Képernyő ki]	k	d	00 - 01
35	[Csempe mód]	d	d	00 - FF
36	Lásd [Csempe mód]	d	z	FF
37	[Csempeazonosító]	d	i	Lásd: [Csempeazonosító]
38	[Természetes mód]	d	j	00 - 01
39	[DPM (Készenléti mód)]	f	j	Lásd [DPM (Készenléti mód)]
40	Távírányító/Helyi zár	k	m	00 - 01
41	[Késleltetett bekapcsolás]	f	h	00 - FA
42	[Feladatátvétel] üzemmód kiválasztása	m	i	00 - 02
43	[Feladatátvétel] bemenet kiválasztása	m	j	Lásd: [Feladatátvétel] bemenet kiválasztása
44	Távírányító gombzárja	t	p	00 - 02
45	Helyi gombzár	t	o	00 - 02
46	[Állapotellenőrzés]	s	v	Lásd: [Állapotellenőrzés]
47	[Nyári időszámítás]	s	d	Lásd: [Nyári Időszámítás]
48	[PM-mód]	s	n, 0c	00 - 05
49	[ISM módszer]	j	p	Lásd [ISM módszer]
50	[Hálózati beállítás]	s	n, 80(81)(82)	Lásd [Hálózati beállítás]

		Parancs		Adatok (Hexadecimális)
		1	2	
51	[Bekapcsolt állapot]	t	r	00 – 02
52	Vezetékes [Bekapcsolás LAN-kapcsolaton keresztül (Hálózati készenléti mód)]	f	w	00 – 01
53	[Képernyő forgatása]	t	h	00 – 03
54	[Idő szinkronizálása]	s	n, 16	00 – 01
55	[Tartalom szinkronizálása]	t	g	00 – 01
56	[Fűzött LAN]	s	n, 84	00 – 01
57	[Külső bemenet forgatása]	s	n, 85	00 – 03
58	[Jelzőfény]	s	n, 88	00 – 01
59	[Fényerő ütemezése] mód	s	m	00 – 01
60	[Fényerő programozása]	s	s	Lásd: [Fényerő ütemezése]
61	[Több képernyő] mód és bemenet	x	c	Lásd [Több képernyő] mód és bemenet
62	[Képarány] (Több képernyő)	x	d	Lásd [Képarány] (Több képernyő)
63	[Képernyő ki] (Több képernyő)	x	e	Lásd [Képernyő ki] (Több képernyő)
64	[Képernyő kikapcsolása minden esetben]	s	n, 0d	00 – 01
65	Videó megállítása	k	x	00 – 01
66	Vezeték nélküli [Bekapcsolás LAN-kapcsolaton keresztül (Hálózati készenléti mód)]	s	n, 90	00 – 01
67	[OSD zárolása]	k	l	00 – 01
68	[HDMI IT tartalom]	s	n, 99	00 – 01
69	[Ünnep beállítása]	s	n, 9b	Lásd: [Ünnep beállítása]
70	[UPnP]	s	n, 9c	00 – 01
71	[Irányítópult zárolása]	s	n, 9d	00 – 01
72	[USB zárolása]	s	n, 9e	00 – 01
73	[Wi-Fi zárolása]	s	n, 9f	00 – 01
74	[Képernyőmegosztás zárolása]	s	n, a0	00 – 01
75	[Biztonsági mentés tartalmának lejátszása]	s	n, a1	Lásd [Biztonsági mentés tartalmának lejátszása]

		Parancs		Adatok (Hexadecimális)
		1	2	
76	[Digitális audiobemenet]	s	n, a2	00 – 01
77	[Bejelentkezési kép]	s	n, a3	00 – 01
78	[SoftAP]	s	n, a4	00 – 01
79	[Természetes méret]	s	n, a5	00 – 64
80	Mentett belső média lejátszása	s	n, a8	Lásd: Mentett belső média lejátszása
81	[Nincs jel" kép]	s	n, a9	00 – 01
82	[Audio kimenet]	s	n, aa	00 – 02
83	[DPM (Készenléti mód) ébresztővezérlő]	s	n, 0b	00 – 01
84	[Ventilátor] hibaellenőrzés	d	w	FF
85	[Alkalmazás minden bementre]	s	n, 52	01
86	[Időzítő bekapcsolása]	f	d	Lásd: [Időzítő bekapcsolása]
87	[Időzítő kikapcsolása]	f	e	Lásd: [Időzítő kikapcsolása]
88	LCIN008-vezérlés	s	n,b8	Lásd LCIN008-vezérlés
89	[Vezérlés átadása]	s	n,cb	Vezérlés átadása lehetőség megjelenítése
90	Több csatorna	s	n,76	01 – 09
91	Készletazonosító módosítása	j	x	Lásd Készletazonosító módosítása
92	[Gamma]	s	n,ad	00 – 03
93	[Fekete szint]	s	n,ae	00 – 02
94	[UHD Deep Colour]	s	n,af	Lásd: [UHD Deep Colour]
95	[Szinkronizálási mód]	s	n,b0	00 – 01
96	[Bemenetek kezelése]	s	n,b1	Lásd: [Bemenetek kezelése]
97	[PC/OPS energiaszabályozás]	s	n,8b	00 – 02
98	[Helyi sötétítés]	s	n,c1	00 – 01
99	[Inverz beolvasás]	s	n,87	00 – 01
100	[Keretvezérlés]	s	n,b7	00 – 01

		Parancs		Adatok (Hexadecimális)
		1	2	
101	[Average Picture Level automatikus vezérlés]	s	n,be	00 – 01
102	Fényérték olvasása	m	u	FF
103	[Képernyőhiba érzékelése]	t	z	00 – 01
104	[Sztereó mód]	s	n,c2	00 – 02
105	[HDR Kép Mód]	s	n,c4	Lásd [HDR Kép Mód]
106	[Dinamikus tónusát helyezés]	s	n,c5	00 – 01
107	[Helyi sötétítés]	s	n,c6	00 – 03
108	[USB2 → HDBaseT]	s	n,c3	00 – 01
109	[Jelszó megváltoztatása]	s	n,a7	Lásd [Jelszó megváltoztatása]
110	[Fényerő-tartomány beállítása]	s	n,ab	Lásd [Fényerő-tartomány beállítása]
111	[Színkalibráció]	s	n,d6	00 – 01
112	[Csendes üzemmód]	s	n,c7	00 – 01
113	[Gyors indítás+]	s	n,0e	00 – 01

* Megjegyzés Előfordulhat, hogy a parancsok nem működnek, ha a külső bemenetet nincs használatban.

* A modelltől függően bizonyos parancsok esetleg nem támogatottak.

Átvitel/Vétel protokoll

Átvitel

(Parancs1)(Parancs2)(Azonosító beállítása)(Adatok)(Cr)

- * (Parancs1): Ezzel a paranccsal azonosítható a beállításmódosítás vagy a felhasználói beállítási mód.
- * (Parancs2): Ez a parancs a monitor vezérlésére szolgál.
- * (Azonosító beállítása): A vezérelni kívánt készülék kiválasztására szolgál. Minden készülékhez hozzá lehet rendelni egy egyedi azonosítót, 1-től 1000-ig (01H – FFH) a képernyőmenü Beállítás menüjében. „00H” beállításnál minden csatlakoztatott monitor egyszerre vezérelhetővé válik. (A maximális értéke típusonként eltérő lehet.)
- * (Adatok): Parancs adatok küldése. A parancstól függően az adatszám növekedhet.
- * (Cr): Szállítási visszaküldése. Ez a paraméter a „0 x 0D” ASCII-kódnak felel meg.
- * (): Szóköz. Ez a paraméter a „0 x 20” ASCII-kódnak felel meg.

Nyugtázást

(Parancs2)(Azonosító beállítása)(OK/NG)(Adatok)(x)

- * A készülék ebben a formátumban küldi a nyugtázást (ACK), ha megfelelő adatokat kapott. FF adat esetén a jelenlegi állapotadatokat jelzi. Adatírási mód esetén a számítógépből származó adatokat küldi vissza.
- * Ha egy parancs a Készletazonosító „00” (=0 x 00) értékkel kerül elküldésre, az adat az összes monitorra vonatkozik, és azok nem küldenek visszaigazolást (ACK).
- * Ha az „FF” értéket küldi el a vezérlés módban az RS-232C csatlakozáson keresztül, megtekintheti, hogy jelenleg milyen érték van beállítva az adott funkcióhoz (egyes funkciók esetén nem működik).
- * A modelltől függően bizonyos parancsok esetleg nem támogatottak.

01. [Tápellátás] (Parancs: k a)

A készülék be-/kikapcsolására szolgál.

Átvitel

(k)(a)()(Azonosító beállítása)()(Adatok)(Cr)

Adatok 00: [Ki]

01: [Be]

02: Újrindítás

Nyugtázást

(a)()(Azonosító beállítása)()(OK/NG)(Adatok)(x)

- * Az Nyugtázást jel csak akkor jut vissza megfelelően, ha a monitor teljesen be van kapcsolva.
- * A Átvitel és Nyugtázást jelek között időkésés léphet fel.
- * Ez a funkció nem minden típus esetén érhető el.

02. Bemenet kiválasztása (parancs: x b)

A bemeneti jel kiválasztása.

Átvitel

(x)(b)()(Azonosító beállítása)()(Adatok)(Cr)

Adatok 20: AV

40: KOMPONENS

60: RGB

70: DVI-D (PC)

80: DVI-D (DTV)

90: HDMI1 (DTV)

A0: HDMI1 (PC)

91: HDMI2 (DTV)

A1: HDMI2 (PC)

92: OPS/HDMI3/DVI-D (DTV)

A2: OPS/HDMI3/DVI-D (PC)

95: OPS/DVI-D (DTV)

A5: OPS/DVI-D (PC)

96: HDMI3/DVI-D (DTV)

A6: HDMI3/DVI-D (PC)

97: HDMI3/HDMI2/DVI-D (DTV)

A7: HDMI3/HDMI2/DVI-D (PC)

98: OPS (DTV)

A8: OPS (PC)

99: HDMI2/OPS (DTV)

A9: HDMI2/OPS (PC)

C0: DISPLAYPORT (DTV)

D0: DISPLAYPORT (PC)

C1: KIJELZŐPORT/USB-C (DTV)

D1: KIJELZŐPORT/USB-C (PC)

C2: HDMI3 (DTV)

D2: HDMI3 (PC)

C3: HDBaseT (DTV)

D3: HDBaseT (PC)

E0: SuperSign webOS Player

E1: Egyéb

E2: Több képernyő

E3: Lejátszás URL-ről

Nyugtázást

(b)()(Azonosító beállítása)()(OK/NG)(Adatok)(x)

- * Egyes bemeneti jelek nem érhetőek el minden modellnél.
- * Ha nem a SuperSign W-n keresztül kerül továbbítódik, a webOS Player ismét NG lesz.
- * Ha az IDB módban „Olvasás” feliratot lát, akkor PC-címke típusként reagál.

03. [Képarány] (Parancs: k c)

A képernyő képarányának beállítására szolgál.

Átvitel

(k)(c)()(Azonosító beállítása)()(Adatok)(Cr)

Adatok 02: [Teljes képernyő]

06: [Eredeti]

Nyugtázást

(c)()(Azonosító beállítása)()(OK/NG)(Adatok)(x)

- * A képarány eltérhet a készülék bemeneti konfigurációjától függően.

04. [Fényerő] (Parancs: j q)

A monitor fényerejének beállítására szolgál.

Átvitel

(j)(q)()(Azonosító beállítása)()(Adatok)(Cr)

Adatok 00: [Ki]

01: [Minimális]

02: [Közepes]

03: [Maximális]

04: [Automatikus]

Nyugtázást

(q)()(Azonosító beállítása)()(OK/NG)(Adatok)(x)

- * Ez a funkció nem minden típus esetén érhető el.

05. [Képmód] (Parancs: d x)

A képzemód kiválasztása.

Átvitel

(d)(x)() (Azonosító beállítása)() (Adatok)(Cr)

Adatok 00: [Bevásárlóközpont/gyorsétterem]

01: [Általános]

02: [Közig./Váll.]

03: [Szállítás]

04: [Oktatás]

05: [Szakértő1]

08: [APS]

11: [Kalibrálás]

12: [Kórház]

Nyugtázást

(x)() (Azonosító beállítása)() (OK/NG)(Adatok)(x)

* Előfordulhat, hogy bizonyos képmódok nem érhetők el egyes modellek esetén.

06. [Kontraszt] (Parancs: k g)

A képernyőköntraszt beállítása.

Átvitel

(k)(g)() (Azonosító beállítása)() (Adatok)(Cr)

Adatok 00-64: Kontraszt 0-100

Nyugtázást

(g)() (Azonosító beállítása)() (OK/NG)(Adatok)(x)

07. [Fényerő] (Parancs: k h)

A képernyő fényerejének beállítása.

Átvitel

(k)(h)() (Azonosító beállítása)() (Adatok)(Cr)

Adatok 00-64: Fényerő 0-100

Nyugtázást

(h)() (Azonosító beállítása)() (OK/NG)(Adatok)(x)

08. [Élesség] (Parancs: k k)

A képernyő élességének beállítása.

Átvitel

(k)(k)() (Azonosító beállítása)() (Adatok)(Cr)

Adatok 00-32: Élesség 0-50

Nyugtázást

(k)() (Azonosító beállítása)() (OK/NG)(Adatok)(x)

09. [Szín] (Parancs: k i)

A kép színeinek beállítása.

Átvitel

(k)(i)() (Azonosító beállítása)() (Adatok)(Cr)

Adatok 00-64: Szín 0-100

Nyugtázást

(i)() (Azonosító beállítása)() (OK/NG)(Adatok)(x)

10. [Színárnyalat] (Parancs: k j)

A képernyő színárnyalatának beállítása.

Átvitel

(k)(j)()(Azonosító beállítása)()(Adatok)(Cr)

Adatok 00-64: Színárnyalat: piros 50 – zöld 50

Nyugtázást

(j)()(Azonosító beállítása)()(OK/NG)(Adatok)(x)

11. [Színhőmérséklet] (Parancs: x u)

A képernyő színhőmérsékletének beállítása.

Átvitel

(x)(u)()(Azonosító beállítása)()(Adatok)(Cr)

Adatok 70-D2: 3200–13 000K

Nyugtázást

(u)()(Azonosító beállítása)()(OK/NG)(Adatok)(x)

12. [Hangegyensúly] (Parancs: k t)

A hangegyensúly beállítása.

Átvitel

(k)(t)()(Azonosító beállítása)()(Adatok)(Cr)

Adatok 00-64: Bal 50 – jobb 50

Nyugtázást

(t)()(Azonosító beállítása)()(OK/NG)(Adatok)(x)

* Ez a funkció nem minden típus esetén érhető el.

13. [Hangmód] (Parancs: d y)

Hangüzemmód kiválasztása.

Átvitel

(d)(y)()(Azonosító beállítása)()(Adatok)(Cr)

Adatok 01: [Szabványos]

02: [Zene]

03: [Mozi]

04: [Sport]

05: [Játék]

07: [News (Clear Voice IV)]

Nyugtázást

(y)()(Azonosító beállítása)()(OK/NG)(Adatok)(x)

* Ez a funkció nem minden típus esetén érhető el.

14. [Némítás be] (Parancs: k e)

A hang elnémítására és a némítás megszüntetésére szolgál.

Átvitel

(k)(e)()(Azonosító beállítása)()(Adatok)(Cr)

Adatok 00: [Némítás] (Hangerő ki)

01: Némítás ki (Hangerő be)

Nyugtázást

(e)()(Azonosító beállítása)()(OK/NG)(Adatok)(x)

* Ez a funkció nem minden típus esetén érhető el.

15. Hangerő-szabályozás (Parancs: o f)

A lejátszási hangerő beállítása.

Átvitel

(k)(f)()(Azonosító beállítása)()(Adatok)(Cr)

Adatok 00-64: Hangerő 0–100

Nyugtázást

(f)()(Azonosító beállítása)()(OK/NG)(Adatok)(x)

* Ez a funkció nem minden típus esetén érhető el.

16. [Aktuális idő] 1 (év/hónap/nap) (Parancs: f a)

Az 1. óra (év/hónap/nap) értékének, valamint az Automatikus időbeállítás beállítására szolgál.

Átvitel

1. (f)(a)()(Azonosító beállítása)()(Adatok1)()(Adatok2)()(Adatok3)(Cr)

2. (f)(a)()(Azonosító beállítása)()(0)(0)()(Adatok1)(Cr)

1. Az 1. óra (év/hónap/nap) beállítására szolgál

Adatok1 00-: 2010 -

Adatok2 01-0C: január – december

Adatok3 01-1F: 1–31

* Az Adatok1 minimális és maximális értékei a termék kiadásának évétől függően eltérnek.

* Az 1. óra (év/hónap/nap) beállításának megtekintéséhez írja be az „fa [Azonosító beállítása] ff” parancsot.

2. Az Automatikus időbeállítás beállítására szolgál

Adatok1 00: [Automatikus]

01: [Kézi]

* Az Automatikus időbeállítás aktuális értékének megtekintéséhez írja be a következőket: „fa [Azonosító beállítása] 00 ff”.

Nyugtázást

1. (a)()(Azonosító beállítása)()(OK/NG)(Adatok1)

(Adatok2)(Adatok3)(x)

2. (a)()(Azonosító beállítása)()(OK/NG)(0)(0)

(Adatok1)(x)

17. [Aktuális idő] 2 (óra/perc/másodperc) (Parancs: f x)

A 2. óra (óra/perc/másodperc) értékének beállítására szolgál.

Átvitel

(f)(x)()(Azonosító beállítása)()(Adatok1)()(Adatok2)()(Adatok3)(Cr)

Adatok1 00-17: 00–23 óra

Adatok2 00-3B: 00–59 perc

Adatok3 00–3B: 00–59 másodperc

* A 2. idő (óra/perc/másodperc) beállításainak megtekintése az „fx [Azonosító beállítása] ff” megadásával.

* Ez a funkció csak akkor érhető el, amikor a 1. óra (év/hónap/nap) be van állítva.

Nyugtázást

(x)()(Azonosító beállítása)()(OK/NG)(Adatok1)

(Adatok2)(Adatok3)(x)

18. [Kikapcsolás a jel hiányában (15 perc)] (Parancs: f g)

A monitor automatikus készenléti üzemmódba léptetése, ha 15 percig nem kap jelet.

Átvitel

(f)(g)()(Azonosító beállítása)()(Adatok)(Cr)

Adatok 00: [Ki]

01: [Be]

Nyugtázást

(g)()(Azonosító beállítása)()(OK/NG)(Adatok)(x)

19. [Kikapcsolás infravörös jel hiányában] (4 óra) (Parancs: m n)

Aktiválja az automatikus kikapcsolás funkciót, ha több mint 4 óraja nem érkezik infravörös jel a távirányító felől.

Átvitel

(m)(n)()(Azonosító beállítása)()(Adatok)(Cr)

Adatok 00: [Ki]

01: [Be]

Nyugtázást

(n)()(Azonosító beállítása)()(OK/NG)(Adatok)(x)

20. [Nyelv] (Parancs: f i)

A képernyőn megjelenő menü nyelvének beállítása.

Átvitel

(f)(i)()(Azonosító beállítása)()(Adatok)(Cr)

Adatok 00: Cseh

01: Dán

02: Német

03: Angol

04: Spanyol (Európa)

05: Görög

06: Francia

07: Olasz

08: Holland

09: Norvég

0A: Portugál

0B: Portugál (Brazília)

0C: Orosz

0D: Finn

0E: Svéd

0F: Koreai

10: Kínai (mandarin)

11: Japán

12: Kínai (kantoni)

13: Arab

14: Török

15: Lengyel

Nyugtázást

(i)()(Azonosító beállítása)()(OK/NG)(Adatok)(x)

* Egyes nyelvek bizonyos modelleknél nem érhetőek el.

21. [Alapértelmezett] beállítások (Parancs: f k)

Visszaállítás végrehajtása.

(A képernyő inicializálása csak RGB bemeneti módban hajtható végre.)

Átvitel

(f)(k)()(Azonosító beállítása)()(Adatok)(Cr)

Adatok 00: [Kép visszaállítás]

02: [Visszaállítás az alapbeállításra]

Nyugtázást

(k)()(Azonosító beállítása)()(OK/NG)(Adatok)(x)

* Ez a funkció nem minden típus esetén érhető el.

22. Jelenlegi hőmérséklet (Parancs: d n)

A készülék aktuális hőmérsékletének ellenőrzésére szolgál.

Átvitel

(d)(n)()(Azonosító beállítása)()(Adatok)(Cr)

Adatok FF: Állapotellenőrzés

Nyugtázást

(n)()(Azonosító beállítása)()(OK/NG)(Adatok)(x)

* A hőmérséklet hexadecimális értékben van megjelenítve.

23. [Billentyű] (Parancs: m c)

Az infravörös távirányító billentyűkódjának küldése.

Átvitel

(m)(c)()(Azonosító beállítása)()(Adatok)(Cr)

Adatok IR_KEY_CODE

Nyugtázást

(c)()(Azonosító beállítása)()(OK/NG)(Adatok)(x)

* A kódokhoz lásd az IR kódokat.

* A modelltől függően előfordulhat, hogy bizonyos billentyűk nem támogatottak.

24. Eltelt idő (Parancs: d l)

A monitor bekapcsolása óta eltelt idő megjelenítésére szolgál.

Átvitel

(d)(l)()(Azonosító beállítása)()(Adatok)(Cr)

Adatok FF: Olvasás állapota

Nyugtázást

(l)()(Azonosító beállítása)()(OK/NG)(Adatok)(x)

* A fogadott értékek megjelenítése hexadecimális formában történik.

25. Készülék sorozatszámának ellenőrzése (Parancs: f y)

A készülék sorozatszámának ellenőrzése.

Átvitel

(f)(y)()(Azonosító beállítása)()(Adatok)(Cr)

Adatok FF: A termék sorozatszámának ellenőrzése

Nyugtázást

(y)()(Azonosító beállítása)()(OK/NG)(Adatok)(x)

* Az adat ASCII formátumban van.

26. [Szoftververzió] (Parancs: f z)

A készülék szoftververziójának ellenőrzése.

Átvitel

(f)(z)()(Azonosító beállítása)()(Adatok)(Cr)

Adatok FF: Szoftververzió ellenőrzése

Nyugtázást

(z)()(Azonosító beállítása)()(OK/NG)(Adatok)(x)

27. [Fehéregyensúly] piros színmélység (Parancs: j m)

A fehéregyensúly piros színmélységének beállítására szolgál.

Átvitel

(j)(m)()(Azonosító beállítása)()(Adatok)(Cr)

Adatok 00-FE: Piros színmélység 0–254

FF: A piros színmélység ellenőrzése

Nyugtázást

(m)()(Azonosító beállítása)()(OK/NG)(Adatok)(x)

28. [Fehéregyensúly] zöld színmélység (Parancs: j n)

A fehéregyensúly zöld színmélységének beállítására szolgál.

Átvitel

(j)(n)()(Azonosító beállítása)()(Adatok)(Cr)

Adatok 00-FE: Zöld színmélység 0–254

FF: A zöld színmélység ellenőrzése

Nyugtázást

(n)()(Azonosító beállítása)()(OK/NG)(Adatok)(x)

29. [Fehéregyensúly] kék színmélység (Parancs: j o)

A fehéregyensúly kék színmélységének beállítására szolgál.

Átvitel

(j)(o)()(Azonosító beállítása)()(Adatok)(Cr)

Adatok 00-FE: Kék színmélység 0–254

FF: A kék színmélység ellenőrzése

Nyugtázást

(o)()(Azonosító beállítása)()(OK/NG)(Adatok)(x)

30. [Fehéregyensúly] piros eltolás (Parancs: s x)

A fehéregyensúly piros eltolásának beállítására szolgál.

Átvitel

(s)(x)()(Azonosító beállítása)()(Adatok)(Cr)

Adatok 00-7F: Piros eltolás 0–127

FF: A piros eltolás ellenőrzése

Nyugtázást

(x)()(Azonosító beállítása)()(OK/NG)(Adatok)(x)

31. [Fehéregyensúly] zöld eltolás (Parancs: s y)

A fehéregyensúly zöld eltolásának beállítására szolgál.

Átvitel

(s)(y)()(Azonosító beállítása)()(Adatok)(Cr)

Adatok 00-7F: Zöld eltolás 0–127

FF: A zöld eltolás ellenőrzése

Nyugtázást

(y)()(Azonosító beállítása)()(OK/NG)(Adatok)(x)

32. [Fehéregyensúly] kék eltolás (Parancs: s z)

A fehéregyensúly kék eltolásának beállítására szolgál.

Átvitel

(s)(z)()(Azonosító beállítása)()(Adatok)(Cr)

Adatok 00-7F: Kék eltolás 0–127

FF: A kék eltolás ellenőrzése

Nyugtázást

(z)()(Azonosító beállítása)()(OK/NG)(Adatok)(x)

33. [Háttérvilágítás] (Parancs: m g)

A háttérvilágítás fényerejének beállítása.

Átvitel

(m)(g)()(Azonosító beállítása)()(Adatok)(Cr)

Adatok 00-64: Háttérfény 0–100

Nyugtázást

(g)()(Azonosító beállítása)(OK/NG)(Adatok)(x)

34. [KÉPERNYŐ KI] (Parancs: k d)

A képernyő kikapcsolására szolgál.

Átvitel

(k)(d)()(Azonosító beállítása)()(Adatok)(Cr)

Adatok 00: Képernyő be

01: Képernyő ki

Nyugtázást

(d)()(Azonosító beállítása)(OK/NG)(Adatok)(x)

* Ez a funkció nem minden típus esetén érhető el.

35. [Csempe mód] (Parancs: d d)

A videófal mód, valamint a sorok és az oszlopok értékeinek megadására szolgál.

Átvitel

(d)(d)()(Azonosító beállítása)()(Adatok)(Cr)

Adatok 00-FF: Az első bájt – csempeoszlop

A második byte - mozaiksor

* 00, 01, 10 és 11 jelentése: csempe mód kikapcsolva.

* A maximális értéke típusonként eltérő lehet.

Nyugtázást

(d)()(Azonosító beállítása)(OK/NG)(Adatok)(x)

* Ez a funkció nem minden típus esetén érhető el.

* Ha módosítja az értékeket egy Videófal modell esetében, kérjük, indítsa újra a normális működéshez.

36. [Csempe mód] ellenőrzése (Parancs: d z)

A videófal mód ellenőrzése.

Átvitel

(d)(z)()(Azonosító beállítása)()(Adatok)(Cr)

Adatok FF: Csempe mód ellenőrzése

Nyugtázást

(z)()(Azonosító beállítása)(OK/NG)(Adatok1)

(Adatok2)(Adatok3)(x)

Adatok1 00: Csempe mód ki

01: Csempe mód be

Adatok2 00-0F: Csempe oszlop

Adatok3 00-0F: Csempe sor

* Ez a funkció nem minden típus esetén érhető el.

37. [Csempeazonosító] (Parancs: d i)

A termék csempeazonosító értékének beállítása.

Átvitel

(d)(i)()(Azonosító beállítása)()(Adatok)(Cr)

Adatok 01-E1: Csempeazonosító 1–225

FF: A csempeazonosító ellenőrzése

* Az adat értéke nem haladhatja meg a sor x oszlop értéket.

Nyugtázást

(i)()(Azonosító beállítása)(OK/NG)(Adatok)(x)

* Ha olyan értéket ad meg, amely meghaladja az x oszlop értékét az Adatok paraméterhez (a 0xFF kivételével), az Ack NG-vé válik.

* Ez a funkció nem minden típus esetén érhető el.

* Ha módosítja az értékeket egy Videófal modell esetében, kérjük, indítsa újra a normális működéshez.

38. [Természetes mód] (Csempe módban) (Parancs: d j)

A kép természetes hatású megjelenítése érdekében azok a képrészletek, amelyek egy teljes kép esetében a képernyők közötti sávokra esnének, nem jelennek meg.

Átvitel

(d)(j)()(Azonosító beállítása)()(Adatok)(Cr)

Adatok 00: [Ki]

01: [Be]

Nyugtázást

(j)()(Azonosító beállítása)(OK/NG)(Adatok)(x)

* Ez a funkció nem minden típus esetén érhető el.

39. [DPM (Készenléti mód)] (Parancs: f j)

A DPM (Display Power Management, a képernyő energiagazdálkodása) funkció beállítása.

Átvitel

(f)(j)()(Azonosító beállítása)()(Adatok)(Cr)

Adatok 00: [Ki]

02: 10 másodperc

04: 1 perc

05: 3 perc

06: 5 perc

07: 10 perc

Nyugtázást

(j)()(Azonosító beállítása)()(OK/NG)(Adatok)(x)

* Ez a funkció nem minden típus esetén érhető el.

40. Távirányító/Készülékgombok műveleteinek zárolása (Parancs: k m)

A távirányító/helyi gombzár (előső) beállítása.

Átvitel

(k)(m)()(Azonosító beállítása)()(Adatok)(Cr)

Adatok 00: [Ki] (Zár ki)

01: [Be] (Zár be)

* Kikapcsolt monitornál a bekapcsológomb még akkor is használható, ha az Bekapcsolás (01) mód lett beállítva.

Nyugtázást

(m)()(Azonosító beállítása)()(OK/NG)(Adatok)(x)

* Ez a funkció nem minden típus esetén érhető el.

41. [Késleltetett bekapcsolás] (Parancs: f h)

Beállítja az áramellátás bekapcsolásának késleltetését. (Mértékegység: másodperc)

Átvitel

(f)(h)()(Azonosító beállítása)()(Adatok)(Cr)

Adatok 00-FA: Min 0 – max 250 (mp)

Nyugtázást

(h)()(Azonosító beállítása)()(OK/NG)(Adatok)(x)

* A maximális értéke típusonként eltérő lehet.

42. [Váltási] mód (Parancs: m i)

Kiválasztja a Váltási módot.

Átvitel

(m)(i)()(Azonosító beállítása)()(Adatok)(Cr)

Adatok 00: [Ki]

01: [Automatikus]

02: [Felhasználói beállítás]

Nyugtázást

(i)()(Azonosító beállítása)()(OK/NG)(Adatok)(x)

43. [Váltási] bemenet kiválasztása (Parancs: m j)

Bemeneti forrás kiválasztása a feladatátvétel funkcióhoz. (Ez a funkció csak akkor érhető el, ha a Feladatátvétel funkció Egyéni értékre van állítva.)

Átvitel

(m)(j)()(Azonosító beállítása)()(Adatok1)()(Adatok2)

()(Adatok3)()(Adatok4) ... ()(AdatokN)(Cr)

Adatok1-N (1-N bemeneti prioritás)

60: RGB

70: DVI-D

90: HDMI1

91: HDMI2

92: OPS/HDMI3/DVI-D

95: OPS/DVI-D

96: HDMI3/DVI-D

97: HDMI3/HDMI2/DVI-D

98: OPS

99: HDMI2/OPS

C0: DISPLAYPORT

C1: DISPLAYPORT/USB-C

C2: HDMI3

C3: HDBaseT

Nyugtázást

(j)()(Azonosító beállítása)()(OK/NG)(Adatok1)

(Adatok2)(Adatok3)(Adatok4) ... (AdatokN)(x)

* Egyes bemeneti jelek nem érhetőek el minden modellnél.

* Az adatelemek számozása (N) modellenként eltérhet. (Az adatelemek számozását a támogatott bemeneti jelek száma határozza meg.)

* Ez a funkció szolgál utolsó bemenetként és DTV formátumban támogatja az adatokat.

44. Távirányító gombzárja (Parancs: t p)

A termék távirányítóján lévő gombok beállításainak konfigurálására szolgál.

Átvitel

(t)(p)() (Azonosító beállítása)()(Adatok)(Cr)

Adatok 00: Az összes gomb feloldása

01: Az összes gomb feloldása a bekapcsológomb kivételével

02: Az összes gomb lezárása

Nyugtázást

(p)() (Azonosító beállítása)()(OK/NG)(Adatok)(x)

* A monitor kikapcsolt állapotában a bekapcsológomb továbbra is használható, még akkor is, ha a billentyűzár (02) aktív.

Adatok 02 (ha van jel)

Adatok1 00: Nincs jel

01: Van jel

Adatok 03 (ha a monitor jelenleg PM módban van)

Adatok1 00: A képernyő be van kapcsolva

01: A képernyő ki van kapcsolva

02: Képernyő kikapcsolása minden esetben aktiválva

03: Képarány megtartása aktiválva

04: Képernyő kikapcsolása és háttérfény aktiválva

Adatok 07 (annak ellenőrzésekor, hogy a felső, alsó és fő hőmérséklet-érzékelők megfelelően működnek-e)

Adatok1 00: Minden hőmérséklet-érzékelő hibás

01: Felső rendben, alsó hibás, fő hibás

02: Felső hibás, alsó rendben, fő hibás

03: Felső rendben, alsó rendben, fő hibás

04: Felső hibás, alsó hibás, fő rendben

05: Felső rendben, alsó hibás, fő rendben

06: Felső hibás, alsó rendben, fő rendben

07: Minden hőmérséklet-érzékelő rendben

Adatok 10 (Képernyőhiba érzékelése esetén)

Adatok 1 00: Képernyőhiba érzékelése

eredmény NG

07: Képernyőhiba érzékelése eredmény OK

* Ha a Képernyőhiba érzékelése Ki állapotra van állítva vagy nem támogatott a folyamat eredménye „NG” lesz.

Adatok 16 (páratartalom értékének ellenőrzéséhez)

Adatok 1 0-100: Beolvassa a jelenlegi páratartalom %RH értékét (Hex-értékként megjelenő).

Adatok 17 (a megvilágítás erősségi értékének ellenőrzéséhez)

Adatok 1 1-1000: Beolvassa a jelenlegi megvilágítás erősségének Lux-értékét (Hex-értékként megjelenő).

Adatok 18 (a termék lejtésének állapotértékének ellenőrzéséhez)

Adatok 1 00: 0 fok

01: 90 fok

02: 180 fok

03: 270 fok

04: Előreesés

05: Hátraesés

46. Állapotellenőrzés (Parancs: s v)

A készülék aktuális jelállapotának ellenőrzése.

Átvitel

(s)(v)() (Azonosító beállítása)()(Adatok)()(FF)(Cr)

Adatok 02: Ellenőrzi, hogy van-e jel

03: A monitor jelenleg PM módban van

07: A felső, alsó és fő hőmérséklet-érzékelők megfelelő működésének ellenőrzése.

09: Ventilátorsebesség

10: RGB-érzékelés OK/NG (képernyőhiba-észlelés)

16: A páratartalom értékének ellenőrzése

17: A megvilágítás erősségi értékének ellenőrzése

18: A termék lejtése állapotértékének ellenőrzése

Nyugtázást

(v)() (Azonosító beállítása)()(OK/NG)(Adatok)

(Adatok1)(x)

Adatok 09(a ventilátorsebesség ellenőrzésekor)

Nyugtázást

(v)()(Azonosító beállítása)()(OK/NG)(Adatok)
(Adatok1_1)(Adatok1_2) ... (AdatokN_1)(AdatokN_2)
(x)

Adatok1_1:00-ff: Az első ventilátorsebesség felső 1 byte

Adatok1_2: 00-ff: Az első ventilátorsebesség alsó 1 byte

...

AdatokN_1: 00-ff: N. ventilátorsebesség felső 1 byte

AdatokN_2: 00-ff: N. ventilátorsebesség alsó 1 byte

Ventilátorsebesség: Hex 0-2008, decimális

0-8200

* Az adatelemek számozása (N) modellenként eltérhet.

* Ez a funkció nem minden típus esetén érhető el.

47. [Nyári időszámítás] (Parancs: s d)

A nyári időszámítás beállítására szolgál.

Átvitel

(s)(d)()(Azonosító beállítása)()(Adatok1)()(Adatok2)
()(Adatok3)()(Adatok4)()(Adatok5)()(Cr)

Adatok1 00: Ki (Adatok2-5: FF)

01: Kezdési idő

02: Befejezési idő

Adatok2 01-0C: január – december

Adatok3 01-06: Hét 1-6

* A [Adatok3] maximális értéke a dátumtól függően változhat.

Adatok4 00-06: (vasárnap – szombat)

Adatok5 00-17: 00-23 óra

* A kezdési/befejezési idők beolvasásához az FF értéket adja meg az [Adatok2] – [Adatok5] paramétereknél.

(1. példa: sd 01 01 ff ff ff ff – A kezdési idő ellenőrzése.

2. példa: sd 01 02 ff ff ff ff – A befejezési idő ellenőrzése.)

* Ez a funkció csak akkor érhető el, ha a 1. óra (év/hónap/nap) és a 2. óra (óra/perc/másodperc) be van állítva.

Nyugtázást

(d)()(Azonosító beállítása)()(OK/NG)(Adatok1)
(Adatok2)(Adatok3)(Adatok4)(Adatok5)(x)

* Ez a funkció nem minden típus esetén érhető el.

48. [PM-mód] (Parancs: s n, 0c)

A PM mód beállítása.

Átvitel

(s)(n)()(Azonosító beállítása)()(0c)()(Adatok)(Cr)

Adatok 00: [Kikapcsolás] (Általános)

01: [Képarány megtartása]

02: [Képernyő ki]

03: [Képernyő kikapcsolása minden esetben]

04: [Képernyő ki és háttérvilágítás be]

05: [Hálózat kész]

Nyugtázást

(n)()(Azonosító beállítása)()(OK/NG)(0c)(Adatok)(x)

* Ez a funkció nem minden típus esetén érhető el.

49. [ISM-módszer] (Parancs: j p)

Kiválaszt egy ISM-módszert.

Átvitel

(j)(p)()(Azonosító beállítása)()(Adatok)(Cr)

Adatok 02: [Képmozgatás]

04: [Fehértörítés]

08: [Ki]

90: [Felhasználói kép]

91: [Felhasználói videó]

Nyugtázást

(p)()(Azonosító beállítása)()(OK/NG)(Adatok)(x)

* Ez a funkció nem minden típus esetén érhető el.

* Az „02: [Képmozgatás]” nem támogatott, ha a „91: [Felhasználói videó]” be van kapcsolva.

50. [Hálózati beállítás] (Parancs: s n, 80 vagy 81 vagy 82)

A hálózati és DNS beállítások konfigurálása.

Átvitel

(s)(n)()(Azonosító beállítása)()(Adatok1)()(Adatok2)()(Adatok3)()(Adatok4)()(Adatok5)(Cr)

Adatok1 80: Az ideiglenes IP üzemmód (automatikus/kézi), alhálózati maszk és átjáró beállítása/megjelenítése.

81: Az ideiglenes DNS cím konfigurálása/megjelenítése.

82: Az ideiglenes beállítások mentése és az aktuális hálózat adatainak megjelenítése.

* Ha a Adatok1 értéke 80,

Adatok2 00: Automatikus

01: Kézi

FF: Az ideiglenes IP üzemmód (automatikus/kézi), alhálózati maszk és átjáró beállítása/megjelenítése.

* Ha a Adatok2 értéke 01 (Kézi),

Adatok3 Kézi IP-cím

Adatok4 Alhálózati maszkcím

Adatok5 Átjáró címe

* Ha a Adatok1 értéke 81,

Adatok2 DNS-cím

FF: Az ideiglenes DNS-cím megjelenítése.

* Ha a Adatok1 értéke 82,

Adatok2 80: Az ideiglenes IP-üzemmód (automatikus/kézi), alhálózati maszk és átjáró alkalmazása.

81: Az ideiglenes DNS-cím alkalmazása

FF: Információk az aktuális hálózatról (IP-cím, alhálózati átjáró és DNS)

* Beállításminta,

1. Automatikus: sn 01 80 00

2. Kézi: sn 01 80 01 010177223241 255255254000
010177222001(IP:10.177.223.241, alhálózat:
255.255.254.0, Átjáró: 10.177.222.1)

3. Hálózat beolvasása: sn 01 80 ff

4. DNS beállítása: sn 01 81 156147035018 (DNS:
156.147.35.18)5. Beállítások használata: sn 01 82 80 (az elmentett IP-módot
(automatikus/kézi), alhálózati maszkot és átjárót használja) sn 01
82 81 (az elmentett DSN-t használja)

* Minden IP-cím 12 decimális számjegyből áll.

Nyugtázást

(n)()(Azonosító beállítása)()(OK/NG)(Adatok1)

(Adatok)(x)

* Ez a funkció csak vezetékes hálózatokon használható.

* Ez a funkció nem minden típus esetén érhető el.

51. [Bekapcsolt állapot] (Parancs: t r)

A monitor bekapcsolására beállítására szolgál.

Átvitel

(t)(r)()(Azonosító beállítása)()(Adatok)(Cr)

Adatok 00: [LST (Utolsó állapot)]

01: [STD (Készenlét)]

02: [PWR (Bekapcsolás)]

Nyugtázást

(r)()(Azonosító beállítása)()(OK/NG)(Adatok)(x)

52. Vezetékes [Bekapcsolás LAN-kapcsolaton keresztül (Hálózati készenléti mód)] (Parancs: f w)

A vezetékes LAN-kapcsolaton keresztüli bekapcsolás módjának kiválasztására szolgál.

Átvitel

(f)(w)()(Azonosító beállítása)()(Adatok)(Cr)

Adatok 00: [Ki]

01: [Be]

Nyugtázást

(w)()(Azonosító beállítása)()(OK/NG)(Adatok)(x)

53. [OSD-tájéolás] (Parancs: t h)

A Képernyő tájólasa funkció beállítására szolgál.

Átvitel

(t)(h)()(Azonosító beállítása)()(Adatok) (Cr)

Adatok 00: [Ki]

01: 90 fok

02: 270 fok

03: 180 fok

Nyugtázást

(h)()(Azonosító beállítása)()(OK/NG)(Adatok)(x)

* Ez a funkció nem minden típus esetén érhető el.

54. [Időszinkronizálás] (parancs: s n, 16)

Az idő szinkronizálásának beállítására szolgál.

Átvitel

(s)(n)()(Azonosító beállítása)()(1)(6)()(Adatok)(Cr)

Adatok 00: [Ki]

01: [Be]

- * Ez a funkció akkor működik, ha a monitor Master üzemmódban van.
- * Ez a funkció nem működik, ha nincs beállítva a pontos idő.

Nyugtázást

(n)()(Azonosító beállítása)()(OK/NG)(1)(6)(Adatok)(x)

- * Ez a funkció nem minden típus esetén érhető el.

55. [Tartalomszinkronizálás] (Parancs: t g)

A tartalom szinkronizálásának beállítására szolgál.

Átvitel

(t)(g)()(Azonosító beállítása)()(Adatok)(Cr)

Adatok 00: [Ki]

01: [Be]

Nyugtázást

(g)()(Azonosító beállítása)()(OK/NG)(Adatok)(x)

- * Ez a funkció nem minden típus esetén érhető el.

56. [Fűzött LAN] (Parancs: s n, 84)

A LAN lánckapcsolt hálózat be- és kikapcsolására szolgál.

Átvitel

(s)(n)()(Azonosító beállítása)()(8)(4)()(Adatok)(Cr)

Adatok 00: [Ki]

01: [Be]

Nyugtázást

(n)()(Azonosító beállítása)()(OK/NG)(8)(4)(Adatok)(x)

- * Ez a funkció nem minden típus esetén érhető el.

57. [Külső bemenet forgatása] (Parancs: s n, 85)

A Külső bemenet tájolása funkció beállítására szolgál.

Átvitel

(s)(n)()(Azonosító beállítása)()(8)(5)()(Adatok)(Cr)

Adatok 00: [Ki]

01: 90 fok

02: 270 fok

03: 180 fok

Nyugtázást

(n)()(Azonosító beállítása)()(OK/NG)(8)(5)(Adatok)(x)

- * Ez a funkció nem minden típus esetén érhető el.

58. [Jeladó] (Parancs: s n, 88)

A jeladó be- és kikapcsolására szolgál.

Átvitel

(s)(n)()(Azonosító beállítása)()(8)(8)()(Adatok)(Cr)

Adatok 00: [Ki]

01: [Be]

Nyugtázást

(n)()(Azonosító beállítása)()(OK/NG)(8)(8)(Adatok)(x)

- * Ez a funkció nem minden típus esetén érhető el.

59. [Fényerő ütemezése] (Parancs: s m)

Egy fényerő-ütemezési mód kiválasztására szolgál.

Átvitel

(s)(m)()(Azonosító beállítása)()(Adatok)(Cr)

Adatok 00: [Ki]

01: [Be]

Nyugtázást

(m)()(Azonosító beállítása)()(OK/NG)(Adatok)(x)

- * Ez a funkció nem működik, ha nincs beállítva a pontos idő.
- * Ez a funkció nem minden típus esetén érhető el.

60. [Fényerő programozása] (Parancs: s s)

A fényerő-ütemezés beállítására szolgál.

Átvitel

(s)(s)(Azonosító beállítása)(Adatok1)(Adatok2)(Adatok3)(Cr)

Adatok 1

1. f1 – f6 (adatok beolvasása)

F1: Beolvasa az 1. fényerő-programozás adatait.

F2: Beolvasa a 2. fényerő-programozás adatait.

F3: Beolvasa a 3. fényerő-programozás adatait.

F4: Beolvasa a 4. fényerő-programozás adatait.

F5: Beolvasa az 5. fényerő-programozás adatait.

F6: Beolvasa a 6. fényerő-programozás adatait.

2. FF: Beolvasa az összes tárolt listát

3. e1 – e6 (egy indexet töröl), e0 (az összes indexet törli)

E0: Törli az összes fényerő-programozást.

E1: Törli az 1. fényerő-programozást.

E2: Törli a 2. fényerő-programozást.

E3: Törli a 3. fényerő-programozást.

E4: Törli a 4. fényerő-programozást.

E5: Törli az 5. fényerő-programozást.

E6: Törli a 6. fényerő-programozást.

4. 00-17: 00 – 23 óra

Adatok 2 00-3B: 00 – 59 perc

Adatok 3 00-64: Háttérfény 0 – 100

- * A beállított fényerő-programozás beolvasásához vagy törléséhez az (Adatok2)(Adatok3) értéket FF-re kell állítani.
- * Ha az összes konfigurált fényerő-programozást be szeretné olvasni az FF segítségével, ne írjon be értékeket az (Adatok2)(Adatok3) mezőbe.
- * A beállított Fényerőütemezés lista összes elemének az FF-en keresztül való letöltésekor az OK kerül elfogadásra (ACK) még akkor is, ha nincs mentett lista.

példa1: ss 01 f1 ff ff – Beolvasa az 1. indexadatokat a fényerő-programozásban.

példa2: ss 01 ff – Beolvasa az összes indexadatot a fényerő-programozásban.

példa3: ss 01 e1 ff ff – Törli az 1. indexadatokat a fényerő-programozásban.

példa4: ss 01 07 1E 46 – Egy olyan programozást ad hozzá, amelynek ideje 07:30, háttérfénye pedig 70.

Nyugtázást

(s)(Azonosító beállítása)(OK/NG)(Adatok1)(Adatok2)(Adatok3)(x)

- * Ez a funkció nem minden típus esetén érhető el.

61. [Több képernyő] mód és bemenet (Parancs: x c)

A Több képernyő módok és bemenetek mentésére és vezérlésére szolgál.

Átvitel

(x)(c)(Azonosító beállítása)(Adatok1)(Adatok2)(Adatok3)(Adatok4)(Adatok5)(Cr)

Adatok1 (Többképernyős mód beállítása)

10: PIP

22: PBP2

23: PBP3

24: PBP4

25: PBP3 (1:2:1)

Adatok2 (Beállítja a Több képernyő Fő bemenetét)

Adatok3 (Beállítja a Több képernyő AI1 bemenetét)

Adatok4 (Beállítja a Több képernyő AI2 bemenetét)

Adatok5 (Beállítja a Több képernyő AI3 bemenetét)

80: DVI-D

90: HDMI1

91: HDMI2

92: OPS/HDMI3/DVI-D

95: OPS/DVI-D

96: HDMI3/DVI-D

97: HDMI3/HDMI2/DVI-D

98: OPS

99: HDMI2/OPS

C0: DISPLAYPORT

C1: DISPLAYPORT/USB-C

C2: HDMI3

C3: HDBaseT

Nyugtázást

(c)(Azonosító beállítása)(OK/NG)(Adatok1)(Adatok2)(Adatok3)(Adatok4)(Adatok5)(x)

- * Ez a funkció nem minden típus esetén érhető el.
- * Csak az adott típus által támogatott Bemeneti módok működnek.
- * Ez a funkció szolgál utolsó bemenetként és DTV formátumban támogatja az adatokat.
- * Az Olvasási művelet végrehajtása után a 00 visszatér, ha nem külső bemenetre vonatkozik.

62. [Képarány] (Több képernyő) (Parancs: x d)

A Több képernyő képarányát irányítja.

Átvitel

(x)(d)() (Azonosító beállítás)() (Adatok1)() (Adatok2)
(Cr)

Adatok 1 01: Vezérli a fő bemenetet

02: Vezérli az 1. albemenetet

03: Vezérli az 2. albemenetet

04: Vezérli az 3. albemenetet

Adatok2 00: Teljes képernyő

01: Eredeti

Nyugtázást

(d)() (Azonosító beállítás)() (OK/NG)(Adatok1)

(Adatok2)(x)

* Ez a funkció nem minden típus esetén érhető el.

63. [Képernyő ki] (Több képernyő) (Parancs: x e)

Mind egyik képernyőt be-/kikapcsolja a Több képernyő üzemmódban.

Átvitel

(x)(e)() (Azonosító beállítás)() (Adatok1)() (Adatok2)
(Cr)

Adatok 1 01: Vezérli a fő bemenetet

02: Vezérli az 1. albemenetet

03: Vezérli az 2. albemenetet

04: Vezérli az 3. albemenetet

Adatok2 00: Képernyő be

01: Képernyő ki

* Ez a funkció akkor működik, ha a Több képernyő alkalmazást futtatják.

* Előfordulhat, hogy ez a funkció nem működik megfelelően, amennyiben nincs jel.

Nyugtázást

(e)() (Azonosító beállítás)() (OK/NG)(Adatok1)

(Adatok2)(x)

* Ez a funkció nem minden típus esetén érhető el.

64. [Képernyő kikapcsolása minden esetben] (Parancs: s n, 0d)

A Képernyő kikapcsolása mindig funkció aktiválásakor a monitor attól függetlenül belép a Képernyő ki módba, hogy aktiválta-e a PM üzemmódot vagy sem.

Átvitel

(s)(n)() (Azonosító beállítás)() (0)(d)() (Adatok)(Cr)

Adatok 00: [Ki]

01: [Be]

Nyugtázást

(n)() (Azonosító beállítás)() (OK/NG)(0)(d)(Adatok)(x)

* Ez a funkció nem minden típus esetén érhető el.

65. Videó megállítása (Parancs: k x)

A Videó megállítását irányítja.

Átvitel

(k)(x)() (Azonosító beállítás)() (Adatok)(Cr)

Adatok 00: A Videó megállítása funkció be van kapcsolva.

01: A Videó megállítása funkció ki van kapcsolva.

* Ez a funkció csak akkor érhető el, ha az egyetlen bemeneti módot használja.

Nyugtázást

(x)() (Azonosító beállítás)() (OK/NG)(Adatok)(x)

* Ez a funkció nem minden típus esetén érhető el.

66. Vezeték nélküli [Bekapcsolás LAN-kapcsolaton keresztül (Hálózati készenléti mód)] (Parancs: s n, 90)

A Vezeték nélküli bekapcsolás LAN-kapcsolaton keresztül funkció be- és kikapcsolására szolgál.

Átvitel

(s)(n)() (Azonosító beállítás)() (9)(0)() (Adatok)(Cr)

Adatok 00: [Ki]

01: [Be]

Nyugtázást

(n)() (Azonosító beállítás)() (OK/NG)(9)(0)(Adatok)(x)

* Ez a funkció nem minden típus esetén érhető el.

67. [OSD-zár] (Parancs: k l)

Az OSD zárolása beállítására szolgál.

Átvitel

(k)(l)() (Azonosító beállítás)() (Adatok)(Cr)

Adatok 00: OSD zárolása

01: OSD zárolása feloldása

Nyugtázást

(l)() (Azonosító beállítás)() (OK/NG)(Adatok)(x)

68. [HDMI IT-tartalom] (Parancs: s n, 99)

A képüzemmód automatikus kiválasztása a HDMI-adatok alapján.

Átvitel

(s)(n)() (Azonosító beállítás)() (9)(9)() (Adatok)(Cr)

Adatok 00: [Ki]

01: [Be]

Nyugtázást

(n)() (Azonosító beállítás)() (OK/NG)(9)(9)(Adatok)(x)

* Ez a funkció nem minden típus esetén érhető el.

69. [Ünnepnap beállítás] (Parancs: s n, 9b)

Az ünnepnapok beállítására szolgál.

Átvitel

1. (s)(n)()(Azonosító beállítás)()(9)(b)()(Adatok1)()(Adatok2)()(Adatok3)()(Adatok4)()(Adatok5)()(Adatok6)(Cr)

2. (s)(n)()(Azonosító beállítás)()(9)(b)()(Adatok1)()(Adatok2)(Cr)3. (s)(n)()(Azonosító beállítás)()(9)(b)()(Adatok1)(Cr)

1. Ünnepnap beállítás

Adatok1 Kezdési év

00:- 2010-

Adatok2 Kezdési hónap

01-0c: január – december

Adatok3 Kezdési dátum

01-1F: 01-31

Adatok4 Mennyi ideig a kezdő évtől/
hónaptól/dátumtól

01-07: 1-7 napig

Adatok5 Ismétlés

00: Nincs

01: Havonta

02: Évente

Adatok6 Megismétli az ütemezést a dátum/
hét napja alapján.

01: Dátum alapján.

02: A hét napja alapján.

* Az Adatok1 minimális és maximális értékei a termék kiadásának évétől függően eltérnek.

* A [Adatok 6] paraméternél csak akkor adhat meg értéket, ha már van megadva érték a [Adatok 5] paraméternél (minden év vagy minden hónap).

2. Ütemezés ellenőrzése

Adatok1 Válassza ki a kívánt ütemezést.

F1: Beolvassa az 1. ütemezést

F2: Beolvassa a 2. ütemezést

F3: Beolvassa a 3. ütemezést

F4: Beolvassa a 4. ütemezést

F5: Beolvassa az 5. ütemezést

F6: Beolvassa a 6. ütemezést

F7: Beolvassa a 7. ütemezést

Adatok2

FF

3. Ütemezés törlése

E0: Törli az összes ünnepnapi ütemezést

E1: Törli az 1. ünnepnapi ütemezést

E2: Törli a 2. ünnepnapi ütemezést

E3: Törli a 3. ünnepnapi ütemezést

E4: Törli a 4. ünnepnapi ütemezést

E5: Törli az 5. ünnepnapi ütemezést

E6: Törli a 6. ünnepnapi ütemezést

E7: Törli a 7. ünnepnapi ütemezést

* Ez a funkció nem működik, ha nincs beállítva a pontos idő.

Nyugtázást

1. (n)()(Azonosító beállítás)()(OK/NG)(9)(b)

(Adatok1)(Adatok2)(Adatok3)(Adatok4)(Adatok5)(Adatok6)(x)

2. (n)()(Azonosító beállítás)()(OK/NG)(9)(b)(f)(1-7)

(Adatok1)(Adatok2)(Adatok3)(Adatok4)(Adatok5)(Adatok6)(x)

3. (n)()(Azonosító beállítás)()(OK/NG)(9)(b)

(Adatok1)(x)

* Ez a funkció nem minden típus esetén érhető el.

70. [UPnP] (Parancs: s n, 9c)

Az UPnP mód beállítására szolgál.

Átvitel

(s)(n)()(Azonosító beállítása)()(9)(c)()(Adatok)(Cr)

Adatok 00: [Ki]

01: [Be]

Nyugtázást

(n)()(Azonosító beállítása)()(OK/NG)(9)(c)(Adatok)(x)

* Ez a funkció nem minden típus esetén érhető el.

* Az UPnP-mód módosítása esetén a rendszer újraindul.

73. [Wi-Fi zárolása] (Parancs: s n, 9f)

A Wi-Fi zárolása funkció beállítására szolgál.

Átvitel

(s)(n)()(Azonosító beállítása)()(9)(f)()(Adatok)(Cr)

Adatok 00: Wi-Fi feloldása

01: Wi-Fi zárolása

Nyugtázást

(n)()(Azonosító beállítása)()(OK/NG)(9)(f)(Adatok)(x)

* Ez a funkció nem minden típus esetén érhető el.

71. [Írányítópult zárolása] (Parancs: s n, 9d)

Az Írányítópult zárolása funkció beállítására szolgál.

Átvitel

(s)(n)()(Azonosító beállítása)()(9)(d)()(Adatok)(Cr)

Adatok 00: Írányítópult feloldása

01: Írányítópult zárolása

Nyugtázást

(n)()(Azonosító beállítása)()(OK/NG)(9)(d)(Adatok)(x)

* Ez a funkció nem minden típus esetén érhető el.

74. [Képernyőmegosztás zárolása] (Parancs: s n, a0)

A Képernyőmegosztás zárolása funkció beállítására szolgál.

Átvitel

(s)(n)()(Azonosító beállítása)()(a)(0)()(Adatok)(Cr)

Adatok 00: Képernyőmegosztás feloldása

01: Képernyőmegosztás zárolása

02: Képernyőmegosztás zárolása (PIN)

Nyugtázást

(n)()(Azonosító beállítása)()(OK/NG)(a)(0)(Adatok)(x)

* Ez a funkció nem minden típus esetén érhető el.

72. [USB zárolása] (Parancs: s n, 9e)

Az USB zárolása funkció beállítására szolgál.

Átvitel

(s)(n)()(Azonosító beállítása)()(9)(e)()(Adatok)(Cr)

Adatok 00: USB feloldása

01: USB zárolása

Nyugtázást

(n)()(Azonosító beállítása)()(OK/NG)(9)(e)(Adatok)(x)

* Ez a funkció nem minden típus esetén érhető el.

75. [Biztonsági mentés tartalmának lejátszása] (Parancs: s n, a1)

Ha nincs bemeneti jel, ez a funkció automatikusan lejátszsa a tárolt tartalmat az eszközhöz vagy a beállított alkalmazáson.

Átvitel

1. (s)(n)()(Azonosító beállítása)()(a)(1)()(Adatok1)(Cr)

2. (s)(n)()(Azonosító beállítása)()(a)(1)()(Adatok1)(Adatok2)(Cr)

1. Letiltás: Biztonsági mentés tartalmának lejátszása.
Adatok1 00: Ki

2. A Biztonsági mentés tartalmának lejátszása lehetőség
Képek automatikus rögzítése lehetőségre állítása

Adatok1 01: Képek automatikus rögzítése

Adatok2 01: 30 perc

02: 1 óra

03: 2 óra

04: 3 óra

3. A Biztonsági mentés tartalmának lejátszása lehetőség
Médiatár lehetőségre állítása

Adatok1 02: Médiatár

4. A Biztonsági mentés tartalmának lejátszása lehetőség
SuperSign-tartalmak lehetőségre állítása

Adatok1 03: SuperSign-tartalmak

5. Beállítás SI alkalmazás/Lejátszás URL-ről lehetőségre

Adatok 1 04: [SI alkalmazás/Lejátszás URL-ről]

Nyugtázást

1. (n)()(Azonosító beállítása)()(OK/NG)(a)(1)(Adatok1)(x)

2. (n)()(Azonosító beállítása)()(OK/NG)(a)(1)(Adatok1)(Adatok2)(x)

* Ez a funkció nem minden típus esetén érhető el.

76. [Digitális audióbemenet] (Parancs: s n, a2)

A Digitális audióbemenet beállítására szolgál.

Átvitel

(s)(n)()(Azonosító beállítása)()(a)(2)()(Adatok)(Cr)

Adatok 00: Digitális

01: Analóg

Nyugtázást

(n)()(Azonosító beállítása)()(OK/NG)(a)(2)(Adatok)(x)

* Ez a funkció nem minden típus esetén érhető el.

77. [Bejelentkezési kép] (Parancs: s n, a3)

A Bejelentkezési kép beállítására szolgál.

Átvitel

(s)(n)()(Azonosító beállítása)()(a)(3)()(Adatok)(Cr)

Adatok 00: [Ki]

01: [Be]

Nyugtázást

(n)()(Azonosító beállítása)()(OK/NG)(a)(3)(Adatok)(x)

* Ez a funkció nem minden típus esetén érhető el.

78. [SoftAP] (Parancs: s n, a4)

A SoftAP üzemmód beállítására szolgál.

Átvitel

(s)(n)()(Azonosító beállítása)()(a)(4)()(Adatok)(Cr)

Adatok 00: [Ki]

01: [Be]

Nyugtázást

(n)()(Azonosító beállítása)()(OK/NG)(a)(4)(Adatok)(x)

* Ez a funkció nem minden típus esetén érhető el.

79. [Természetes méret] (Parancs: s n, a5)

A Természetes méret funkció beállítása.

Átvitel

(s)(n)()(Azonosító beállítása)()(a)(5)()(Adatok)(Cr)

Adatok 00-64: Természetes méret 0–100

Nyugtázást

(n)()(Azonosító beállítása)()(OK/NG)(a)(5)(Adatok)(x)

* Ez a funkció nem minden típus esetén érhető el.

82. [Hang ki] (Parancs: s n, aa)

Az Audio kiment beállítása Ki/Változó/Rögzített lehetőségre.

Átvitel

(s)(n)()(Azonosító beállítása)()(a)(a)()(Adatok)(Cr)

Adatok 00: [Ki]

01: [Változó]

02: [Állandó]

Nyugtázást

(n)()(Azonosító beállítása)()(OK/NG)(a)(a)(Adatok)(x)

* Ez a funkció nem minden típus esetén érhető el.

80. Belső tárhelyen lévő médiafájl lejátszása (Parancs: s n, a8)

A belső tárolón lévő médiafájlok lejátszása. Belső tárhelyen lévő médiafájl: a monitor belső tárhelyén tárolt videók és képek a Contents Management Player lejátszóba történő exportálást követően.

* Nem érvényes a következőkre: Sablontartalom, SuperSign tartalom és lejátszási lista-tartalom.

Átvitel

(s)(n)()(Azonosító beállítása)()(a)(8)()(Adatok)(Cr)

Adatok 01: Lejátszás

Nyugtázást

(n)()(Azonosító beállítása)()(OK/NG)(a)(8)()(Adatok)

(x)

* Ez a funkció nem minden típus esetén érhető el.

83. [DPM (Készenléti mód) ébresztővezérlő] (Parancs: s n, 0b)

A DPM ébresztő vezérlő beállításainak irányítása.

Átvitel

(s)(n)()(Azonosító beállítása)()(0)(b)()(Adatok)(Cr)

Adatok 00: [Óra]

01: [Óra+ADAT]

Nyugtázást

(n)()(Azonosító beállítása)()(OK/NG)(0)(b)(Adatok)(x)

* Ez a funkció nem minden típus esetén érhető el.

81. [Nincs jelkép] (Parancs: s n, a9)

A „Nincs jel” kép funkció beállítása.

Átvitel

(s)(n)()(Azonosító beállítása)()(a)(9)()(Adatok)(Cr)

Adatok 00: [Ki]

01: [Be]

Nyugtázást

(n)()(Azonosító beállítása)()(OK/NG)(a)(9)(Adatok)(x)

* Ez a funkció nem minden típus esetén érhető el.

84. [Ventilátor] hibaellenőrzés (Parancs: d w)

Ellenőrizz a hibásan működő ventilátort.

Átvitel

(d)(w)()(Azonosító beállítása)()(Adatok)(Cr)

Adatok FF: Olvasás állapota

Nyugtázást

(w)()(Azonosító beállítása)()(OK/NG)(Adatok1)

(Adatok2)(x)

Adatok1 00: Ventilátorhiba

01: Normál ventilátor

Adatok2 00: 0 hiba (Normál ventilátor)

01: 1 hiba

02: 2 hiba

03: 3 hiba

04: 4 hiba

05: 5 hiba

06: 6 hiba

07: 7 hiba

08: 8 hiba

09: 9 hiba

0A: 10 hiba

* Ez a funkció nem minden típus esetén érhető el.

85. [Alkalmazás minden bemenetre] (Parancs: n, 52)

Mindegyik bemenet ugyanazon videóértékéhez alkalmazza a videómódot és az aktuális bemenet alacsony értékét.

Átvitel

(s)(n)(Azonosító beállítása)(5)(2)(Adatok)(Cr)

Adatok 01: Alkalmazás

Nyugtázást

(n)(Azonosító beállítása)(OK/NG)(5)(2)(Adatok)(x)

- * Ez a funkció nem minden típus esetén érhető el.
- * Más parancsok az alkalmazást követően bizonyos ideig nem működnek.

86. [Időzítő bekapcsolása] ütemezés (Parancs: f d)

Az Időzítő bekapcsolása beállítására szolgál.

Modelltől függően az időzítő bekapcsolásának ütemezése 16 vagy 21 lehet.

Átvitel

(f)(d)(Azonosító beállítása)(Adatok1)(Adatok2)(Adatok3)(Cr)

Adatok1

1. f1h ~ ffh, a1h ~ a6h (adatolvasás)

F1 ~ FF: Az Időzítő bekapcsolásához olvassa el az adatokat az 1–15. alkalommal.

A1 ~ A6: Az Időzítő bekapcsolásához olvassa el az adatokat a 16–21. alkalommal.

2. e1h ~ eff, b1h~b6h (egy indexet töröl), e0h (az összes indexet törli)

E0: Az összes Időzítő bekapcsolása törlése

E1 ~ EF: Az Időzítő bekapcsolásához törölje az 1–15. alkalmat.

B1 ~ B6: Az Időzítő bekapcsolásához törölje a 16–21. alkalmat.

3. 01h ~ 0ch (Időzítő bekapcsolása napok beállítása)

02: Ismétlés naponta

03: Ismétlés hétfőtől péntekig

04: Ismétlés hétfőtől szombatig

05: Ismétlés szombattól vasárnapig

06: Ismétlés vasárnap

07: Ismétlés hétfőn

08: Ismétlés kedden

09: Ismétlés szerdán

0A: Ismétlés csütörtökön

0B: Ismétlés pénteken

0C: Ismétlés szombaton

Adatok2 00–17: 00–23 óra

Adatok3 00–3B: 00–59 perc

- * A beállított Időzítő bekapcsolása beolvasásához vagy törléséhez az [Adatok2][Adatok3] értékét FFH-ra kell állítani.
- 1. példa: fd 01 f1 ff ff – Az időzítőbekapcsolás 1. indexadatának beolvasása.
- 2. példa: fd 01 e1 ff ff – Az időzítőbekapcsolás 1. indexadatának beolvasása.
- 3. példa: fd 01 04 02 03 – Az időzítőbekapcsolás beállítása hétfőtől szombatig 02:03 értékre.

- * Ez a funkció csak akkor érhető el, ha a 1. óra (év/hónap/nap) és a 2. óra (óra/perc/másodperc) be van állítva.

Nyugtázást

(d)(Azonosító beállítása)(OK/NG)(Adatok1)(Adatok2)(Adatok3)(x)

87. [KIKAPCSOLÁSI idő] ütemezése (Parancs: f e)

Az Időzítő kikapcsolása beállítására szolgál.

Modelltől függően az időzítő kikapcsolásának ütemezése 16 vagy 21 lehet.

Átvitel

(f)(e)() (Azonosító beállítása)() (Adatok1)() (Adatok2)() (Adatok3)(Cr)

Adatok1

1. f1h ~ fffh, a1h ~ a6h (adatolvasás)

F1 ~ FF: Az Időzítő bekapcsolásához olvassa el az adatokat az 1–15. alkalommal.

A1 ~ A6: Az Időzítő bekapcsolásához olvassa el az adatokat a 16–21. alkalommal.

2. e1h ~ effh, b1h~b6h (egy indexet töröl), e0h (az összes indexet töröl)

E0: Az összes Időzítő kikapcsolása törlése

E1 ~ EF: Az Időzítő kikapcsolásához törölje az 1–15. alkalmat.

B1 ~ B6: Az Időzítő kikapcsolásához törölje a 16–21. alkalmat.

3. 01h ~ 0ch (Időzítő kikapcsolása napok beállítása)

02: Ismétlés naponta

03: Ismétlés hétfőtől péntekig

04: Ismétlés hétfőtől szombatig

05: Ismétlés szombattól vasárnapig

06: Ismétlés vasárnap

07: Ismétlés hétfőn

08: Ismétlés kedden

09: Ismétlés szerdán

0A: Ismétlés csütörtökön

0B: Ismétlés pénteken

0C: Ismétlés szombaton

Adatok2 00–17: 00–23 óra

Adatok3 00–3B: 00–59 perc

* A beállított Időzítő kikapcsolása beolvasásához vagy törléséhez az [Adatok2][Adatok3] értékét FF-ra kell állítani.

1. példa: fe 01 f1 ff ff – Az időzítő kikapcsolás 1. indexadatának beolvasása.

2. példa: fe 01 e1 ff ff – Az időzítő kikapcsolás 1. indexadatának beolvasása.

3. példa: fe 01 04 02 03 – Az időzítő kikapcsolás beállítása hétfőtől szombatig 02:03 értékre.

* Ez a funkció csak akkor érhető el, ha a 1. óra (év/hónap/nap) és a 2. óra (óra/perc/másodperc) be van állítva.

Nyugtázást

(e)() (Azonosító beállítása)() (OK/NG)(Adatok1)(Adatok2)(Adatok3)(x)

88. LCIN008 vezérlés (Parancs: s n, b8)

Az LCIN008 eszköz vezérlése.

Átvitel

(s)(n)() (Azonosító beállítása)() (b)(8)() (Adatok1)(Adatok2)(Cr)

Adatok 1 00: LCIN008 tápellátás

01: LCIN008 fényerő

Adatok 2

1. Tápellátáshoz

0 x 00: Ki

0 x 01: Be

2. Fényerőhöz

0 x ff: Olvasás

0 x 00 ~ 0 x 64: Egy beállított érték alkalmazása

Nyugtázást

(n)() (Azonosító beállítása)() (OK/NG)(b)(8)(Adatok1)(Adatok2)(x)

* Ez a funkció nem minden típus esetén érhető el.

* Más parancsok az alkalmazást követően bizonyos ideig nem működnek.

89. [Vezérlés átadása] (Parancs: s n, cb)

Átadja a vezérlés ide: RS232C ki.

Átvitel

(s)(n)() (Azonosító beállítása)() (c)(b)() (Adatok)(Cr)

Adatok Adatok, amely itt halad ki: RS232C ki

Nyugtázást

(n)() (Azonosító beállítása)() (OK/NG)(c)(b)(Adatok)(x)

Adatok Adat válaszerőteke továbbítja ide: RS232C kimenet

* Ez a funkció nem minden típus esetén érhető el.

* Más parancsok az alkalmazást követően bizonyos ideig nem működnek.

90. Több csatorna (Parancs: s n, 76)

Módosítja a csatornát.

Átvitel

(s)(n)() (Azonosító beállítása)() (7)(6)() (Adatok)(Cr)

Adatok 01 - 09: Csatorna az átváltáshoz

Nyugtázást

(n)() (Azonosító beállítása)() (OK/NG)(7)(6)(Adatok)(x)

* Ez a funkció nem minden típus esetén érhető el.

91. Készletazonosító módosítása (Parancs: j x)

Módosítja és ellenőrzi a készletazonosítót.

1. Amikor általános LED modell

Átvitel

(j)(x)() (Azonosító beállítása)() (Adatok1)() (Adatok2)(Cr)

Adat1 Adat2: 00 01 ~ 03 e8 (1-1000)

Nyugtázást

(x)() (Azonosító beállítása)() (OK/NG)(Adatok1)(Adatok2)(x)

2. Amikor más modell (csak olvasás)

Átvitel

(j)(x)() (Azonosító beállítása)() (Adatok)(Cr)

Adatok FF: A készletazonosító értékének ellenőrzése
A visszaállított érték hexadecimális számokkal látható megfelelő ASCII kódétékekkel.

(Visszaállítás, ha a készletazonosító 1: x 01 OK31x
Visszaállítás, ha a készletazonosító 1000: x 3e8
OK31303030x)

Nyugtázást

(x)() (Azonosító beállítása)() (OK/NG)(Adatok)(x)

- * Akkor is működik, ha a készletazonosító nem egyezik.
- * Ez a funkció nem minden típus esetén érhető el.

92. [Gamma] (Parancs: s n, ad)

Beállítja a Gamma üzemmódot.

Átvitel

(s)(n)() (Azonosító beállítása)() (a)(d)() (Adatok)(Cr)

Adatok 00: [alacsony](1,9)

01: [magas](2,2)

02: [Magasság1](2,4)

03: [Magasság2](BT.1886)

Nyugtázást

(n)() (Azonosító beállítása)() (OK/NG)(a)(d)(Adatok)(x)

- * Ez a funkció nem minden típus esetén érhető el.

93. [Fekete szint] (Parancs: s n, ae)

Beállítja a Fekete szint üzemmódot.

Átvitel

(s)(n)() (Azonosító beállítása)() (a)(e)() (Adatok)(Cr)

Adatok 00: Alacsony

01: Magas

02: Automatikus

Nyugtázást

(n)() (Azonosító beállítása)() (OK/NG)(a)(e)(Adatok)(x)

- * Ez a funkció nem minden típus esetén érhető el.

94. [UHD Deep Colour] (Parancs: s n, af)

Beállítja az UHD Deep Color üzemmódot minden kimenetnél.

Átvitel

(s)(n)() (Azonosító beállítása)() (a)(f)() (Adatok1)() (Adatok2)(Cr)

Adatok 1 70: DVI-D

90: HDMI1

91: HDMI2

92: OPS/HDMI3/DVI-D

95: OPS/DVI-D

96: HDMI3/DVI-D

97: HDMI3/HDMI2/DVI-D

98: OPS

99: HDMI2/OPS

C0: DISPLAYPORT

C1: DISPLAYPORT/USB-C

C2: HDMI3

C3: HDBaseT

Adatok2

00: [Ki]

01: [Be]

Nyugtázást

(n)() (Azonosító beállítása)() (OK/NG)(a)(f)(Adatok1)(Adatok2)(x)

- * Ez a funkció nem minden típus esetén érhető el.

95. [Szinkronizálási mód] (Parancs: s n, b0)

Beállítja a Szinkronizálási módot.

Átvitel

(s)(n)() (Azonosító beállítása)() (b)(0)() (Adatok)(Cr)

Adatok 00: [AI üzemmód]

01: [Fő üzemmód]

Nyugtázást

(n)() (Azonosító beállítása)() (OK/NG)(b)(0)(Adatok)(x)

- * Ez a funkció nem minden típus esetén érhető el.

96. [Bemenetek kezelése] (Parancs: s n, b1)

Beállítja a címkéket bemenet szerint.

Átvitel

(s)(n)() (Azonosító beállítása)() (b)(1)() (Adatok1)()

(Adatok2)(Cr)

Adatok1 90: HDMI1

91: HDMI2

92: OPS/HDMI3/DVI-D

95: OPS/DVI-D

96: HDMI3/DVI-D

97: HDMI3/HDMI2/DVI-D

98: OPS

99: HDMI2/OPS

C0: DISPLAYPORT

C1: DISPLAYPORT/USB-C

C2: HDMI3

C3: HDBaseT

Adatok2 00: DTV

01: PC

Nyugtázást

(n)() (Azonosító beállítása)() (OK/NG)(b)(1)(Adatok1)

(Adatok2)(x)

* Ez a funkció nem minden típus esetén érhető el.

97. [PC/OPS energiaszabályozás] (Parancs: s n, 8b)

Beállítja az OPS/PC ellátás vezérlés üzemmódot.

Átvitel

(s)(n)() (Azonosító beállítása)() (8)(b)() (Adatok)(Cr)

Adatok 00: [Letiltás]

01: [Szinkronizálás (Be)]

02: [Szinkronizálás (Be/Ki)]

Nyugtázást

(n)() (Azonosító beállítása)() (OK/NG)(8)(b)(Adatok)(x)

* Ez a funkció nem minden típus esetén érhető el.

98. [Helyi sötétítés] (Parancs: s n, c1)

Beállítja a [Helyi sötétítés] lehetőséget.

(Egy funkció a LED helyi sötétítésének beállításához a [Beállítások] → [Kijelző] → [Haladó Vezérlés] alelem alatt)

Átvitel

(s)(n)() (Azonosító beállítása)() (c)(1)() (Adatok)(Cr)

Adatok 00: [Ki]

01: [Be]

Nyugtázást

(n)() (Azonosító beállítása)() (OK/NG)(c)(1)(Adatok)(x)

* Ez a funkció nem minden típus esetén érhető el.

99. [Inverz beolvasás] (parancs: s n, 87)

Vezérli a Letapogatási inverzió be/ki állapotát.

Átvitel

(s)(n)() (Azonosító beállítása)() (8)(7)() (Adatok)(Cr)

Adatok 00: Ki

01: Be

Nyugtázást

(n)() (Azonosító beállítása)() (OK/NG)(8)(7)(Adatok)(x)

* Ez a funkció nem minden típus esetén érhető el.

* Ha módosítja az értékeket egy Videófal modell esetében, kérjük, indítsa újra a normális működéshez.

100. [Keretvezérlés] (Parancs: s n, b7)

Vezérli a Képkocka-vezérlőt.

Átvitel

(s)(n)() (Azonosító beállítása)() (b)(7)() (Adatok)(Cr)

Adatok 00: Ki

01: Be

Nyugtázást

(n)() (Azonosító beállítása)() (OK/NG)(b)(7)(Adatok)(x)

* Ez a funkció nem minden típus esetén érhető el.

* Ha módosítja az értékeket egy Videófal modell esetében, kérjük, indítsa újra a normális működéshez.

101. [Average Picture Level automatikus vezérlés] (Parancs: s n, be)

Beállítja az Average Picture Level automatikus vezérlését.

Átvitel

(s)(n)() (Azonosító beállítása)() (b)(e)() (Adatok)(Cr)

Adatok 00: [Ki]

01: [Be]

Nyugtázást

(n)() (Azonosító beállítása)() (OK/NG)(b)(e)(Adatok)(x)

* Ez a funkció nem minden típus esetén érhető el.

102. Olvasási fényerő értéke (Parancs: m u)

Ellenőrzi a fényerő értékét.

Átvitel

(m)(u)() (Azonosító beállítása)() (FF)(Cr)

Nyugtázást

(u)() (Azonosító beállítása)() (OK/NG)(Adatok1)
(Adatok2)(Adatok3)(Adatok4)(Adatok5)(Adatok6)
(Adatok7)(x)Adatok 1 00-64: Hátsó világítás PWM érték
0-100Adatok 2 00-ff: Az érték felső 1 bájtyját a
CA210 méri.Adatok 3 00-ff: Az érték alsó 1 bájtyját a
CA210 méri.

A CA210 mérése Hex: 0000-ffff, Decimális: 0 - 65535

Adatok 4 00-ff: Az érték felső 1 bájtyját a BLU
1 szenzor méri.Adatok 5 00-ff: Az érték alsó 1 bájtyját a BLU
1 szenzor mériAdatok 6 00-ff: Az érték felső 1 bájtyját a BLU
2 szenzor mériAdatok 7 00-ff: Az érték alsó 1 bájtyját a BLU
2 szenzor méri

A BLU mérése Hex: 0000-ffff, Decimális: 0 - 65535

* A CA210 mérése „Kalibráció”-ként kerül megadásra, ha
termék elhagyja a gyárat. Alapértelmezett módon 0 a
kalibráció előtt.

* Ez a funkció nem minden típus esetén érhető el.

103. [Képernyőhiba érzékelése] (Parancs: t z)

A Képernyőhiba érzékelése funkció beállítására szolgál.

Átvitel

(t)(z)() (Azonosító beállítása)() (Adatok)(Cr)

Adatok 00: [Ki]

01: [Be]

Nyugtázást

(z)() (Azonosító beállítása)() (OK/NG)(Adatok)(x)

* Ez a funkció nem minden típus esetén érhető el.

104. [Sztereoó mód] (Parancs: s n, c2)

Vezérli a Sztereoó módot.

Átvitel

(s)(n)() (Azonosító beállítása)() (c)(2)() (Adatok)(Cr)

Adatok 00: Bal/Jobb

01: Bal/Bal

02: Jobb/Jobb

Nyugtázást

(n)() (Azonosító beállítása)() (OK/NG)(c)(2)(Adatok)(x)

* Ez a funkció nem minden típus esetén érhető el.

105. [HDR Kép Mód] (Parancs: s n, c4)

Kiválasztja a HDR Kép Módot.

Átvitel

(s)(n)() (Azonosító beállítása)() (c)(4)() (Adatok)(Cr)

Adatok 00: Bevásárlóközpont/gyorséterem

01: Általános

02: Közíg./Váll.

04: Oktatás

Nyugtázást

(n)() (Azonosító beállítása)() (OK/NG)(c)(4)(Adatok)(x)

* A modelltől függően előfordulhat, hogy egyes képüzemmódok
nem támogatottak.

* Csak akkor működik, ha HDR tartalom fut.

106. [Dinamikus tónusáthelyezés] (Parancs: s n, c5)

Kiválasztja a Dinamikus tónusáthelyezést.

Átvitel

(s)(n)() (Azonosító beállítása)() (c)(5)() (Adatok)(Cr)

Adatok 00: [Ki]

01: [Be]

Nyugtázást

(n)() (Azonosító beállítása)() (OK/NG)(c)(5)(Adatok)(x)

* A modelltől függően előfordulhat, hogy egyes képüzemmódok
nem támogatottak.

* Csak akkor működik, ha HDR tartalom fut.

107. [Helyi sötétítés] (Parancs: s n, c6)

Beállítja a LED helyi tompítás lehetőségét.

(Egy funkció a LED helyi sötétítésének beállításához a
[Beállítások] → [Kijelző] → [Kép üzemmód] → [További kép
beállítások])

Átvitel

(s)(n)() (Azonosító beállítása)() (c)(6)() (Adatok)(Cr)

Adatok 00: [Ki]

01: [Alacsony]

02: [Közepes energia megtakarítás]

03: [Magas képvezérlés]

Nyugtázást

(n)() (Azonosító beállítása)() (OK/NG)(c)(6)(Adatok)(x)

* Ez a funkció nem minden típus esetén érhető el.

108. [USB2 → HDBaseT] (Parancs: s n, c3)

USB2 → HDBaseT beállítása.

Átvitel

(s)(n)() (Azonosító beállítása)() (c)(3)() (Adatok)(Cr)

Adatok 00: [Ki]

01: [Be]

Nyugtázást

(n)() (Azonosító beállítása)() (OK/NG)(c)(3)(Adatok)(x)

* Ez a funkció nem minden típus esetén érhető el.

109. [Jelszó megváltoztatása] (Parancs: s n, a7)

Megváltoztatja a jelszót.

Átvitel

(s)(n)() (Azonosító beállítása)() (a)(7)() (Adatok1)

(Adatok2)(Adatok3)(Adatok4)(Adatok5)(Adatok6)()

(Adatok7)(Adatok8)(Adatok9)(Adat10)(Adat11)

(Adat12)(Cr)

Adatok 1-6: 0-9(Korábban beállított jelszó)

Adatok 7-12: 0-9(Új jelszó)

Nyugtázást

(n)() (Azonosító beállítása)() (OK/NG)(a)(7)()

(Adatok1)(Adatok2)(Adatok3)(Adatok4)(Adatok5)

(Adatok6)() (Adatok7)(Adatok8)(Adatok9)(Adat10)

(Adat11)(Adat12)(x)

* Ez a funkció nem minden típus esetén érhető el.

110. [Fényerő-tartomány beállítása] (Parancs: s n, ab)

A fényerő-tartomány beállítása.

Átvitel

(s)(n)() (Azonosító beállítása)() (a)(b)() (Adatok1)()

(Adatok2)(Cr)

Adatok 1 00: Minimális fényerő-szabályozás

01: Maximális fényerő-szabályozás

Adatok 1 00-64: Tartomány szabályozás

Nyugtázást

(n)() (Azonosító beállítása)() (OK/NG)(a)(b)(Adatok1)

(Adatok2)(x)

* Ez a funkció nem minden típus esetén érhető el.

* Az Adatok2 csak azokat a Hex értékeket támogatja, amelyek 5-tel oszthatók.

* A minimális fényerő-tartomány nem haladhatja meg a maximális fényerő-tartományt, a maximális fényerő-tartomány pedig nem lehet kevesebb, mint a minimális fényerő-tartomány.

111. [Színkalibráció] (Parancs: s n, d6)

Kiválasztja a színkalibrációt.

Átvitel

(s)(n)() (Azonosító beállítása)() (d)(6)() (Adatok)(Cr)

Adatok 00: Ki

01: Be

Nyugtázást

(n)() (Azonosító beállítása)() (OK/NG)(d)(6)(Adatok)(x)

* A modellől függően előfordulhat, hogy nem támogatott.

112. [Csendes mód] (Parancs: s n, c7)

Kiválasztja a Csendes módot.

Átvitel

(s)(n)() (Azonosító beállítása)() (c)(7)() (Adatok)(Cr)

Adatok 00: Ki

01: Be

Nyugtázást

(n)() (Azonosító beállítása)() (OK/NG)(c)(7)(Adatok)(x)

* A modellől függően előfordulhat, hogy nem támogatott.

113. [Gyors indítás+] (Parancs: s n, 0e)

Kiválasztja a Gyors indítás+ üzemmódot.

Átvitel

(s)(n)() (Azonosító beállítása)() (0)(e)() (Adatok)(Cr)

Adatok 00: Ki

01: Be

Acknowledgement

(n)() (Azonosító beállítása)() (OK/NG)(0)(e)(Adatok)(x)

* A modellől függően lehetséges, hogy nem támogatott.

HIBAELEHÁRÍTÁS

- » Minden modellnek különböző pontjait lehet ellenőrizni.
- » A számítógép beállításairól a Windows súgójában talál információt.

A mondat színének megfelelő modell

GYAKORI	VIDEÓFAL	KIS HÜVELYK	HÁZ	OLED	VÍZSZINTES	ÉRINTÉS
---------	----------	-------------	-----	------	------------	---------

A használattal kapcsolatos problémák

- Nem kapcsol be.
 - Ellenőrizze, hogy a tápkábel megfelelően van-e bedugva a falijáratba.
 - 0 fok alatt történő használat esetén a készülék háznak akár egy órára is szüksége lehet a bemelegedéshez, addig nem fog működni.
 - A megszakítóval rendelkező modelleknél ellenőrizze, hogy a megszakító megfelelően van-e csatlakoztatva. A megszakító kapcsolóját be kell kapcsolni (piros).
 - Próbálja meg bekapcsolni, miután kihúzta a hálózati adaptert és megtisztította az érintkezőportot.
 - A POE használatakor ellenőrizze, hogy a LAN-kábel sérült-e vagy sem.
 - POE áramellátás használata közben ne csatlakoztassa az AC-adaptert.
- Az „Ismeretlen termék” üzenet akkor jelenik meg, amikor a termék csatlakoztatva van.
 - Ellenőrizze, hogy a számítógép (grafikus kártya) illesztőprogramja telepítve van-e.
 - Ellenőrizze, hogy a „plug and play” funkciót támogatja-e a számítógép (grafikus kártya) felhasználói kézikönyve.

Képernyővel kapcsolatos problémák (videó)

- Megjelenik a „Nincs jel” vagy az „Érvénytelen formátum” üzenet.
 - A jelkábel nincs csatlakoztatva a számítógép és a termék között, vagy a kábelcsatlakozás állapota instabil. Ellenőrizze a jelkábelét.
 - Nyissa meg a bemeneti menüt a bemeneti jel ellenőrzéséhez.
 - A számítógépről (grafikus kártya) érkező jel kívül esik a termék függőleges vagy vízszintes frekvenciatartományán. Állítsa be a frekvenciatartományt a kézikönyv specifikációinak betartásával.
- A képernyő pozíciója nem megfelelő.
 - Ellenőrizze, hogy a grafikus kártya felbontását és frekvenciáját támogatja-e a termék. Ha a frekvencia meghaladja a támogatott tartományt, a számítógép beállításai segítségével állítsa be a felbontást az ajánlott értékre.
 - D-Sub analóg jel – A távirányító **AUTO** gombjának megnyomásával automatikusan kiválaszthatja az aktuális módba illő optimális képernyőállapotot. Ha a beállítás nem kielégítő, állítsa be manuálisan a kijelző beállításait az OSD-menüben.

- A képernyő rendellenesen jelenik meg.
 - Csatlakoztassa a jelkábel, amely megfelel a forrás bemeneti jelének.
 - Lecsapódás jelenhet meg a képernyőn. A termék bekapcsolása után egy bizonyos idő múlva eltűnik.
 - A termék belsejében keletkező lecsapódás természetes jelenség, és a garancia nem vonatkozik rá. (Az IPX6 egy szabvány, amely megvédi a terméket 100 liter víztől percenként, és nem a levegőben lévő nedvesség beszívágásától a termékbe.)
 - A panel és a Signage egység csatlakoztatásakor ellenőrizze a sorozatszámukat, és győződjön meg arról, hogy egyeznek. Ha a sorozatszám megegyezik, húzza ki és csatlakoztassa újra a tápkábel, hogy futtassa a Panelzaj törlése funkciót. (A funkció futtatását követően a rendszer automatikusan újraindul.)
A funkciót a  **(Beállítások)** → [Kijelző] → [Haladó beállítások] → [OLED-panelbeállítások] → [Panelzaj törlése] menüben is futtathatja.
- A számítógép BIOS-konfigurációs képernyője nem jelenik meg megfelelően.
 - Egyes számítógépek esetében előfordulhat, hogy a BIOS-konfigurációs képernyő nem jelenik meg megfelelően, mivel az atipikus képarány nem támogatott a grafikus kártya illesztőprogramjának konfigurálása előtt. Ez nem a termék hibája, a grafikus kártya BIOS-konfigurációs képernyőjének méretarányának köszönhető. A számítógép BIOS-konfigurációs képernyőjének eléréséhez csatlakoztasson egy standard képarányú (4:3 vagy 16:9) monitort, majd hajtsa végre a BIOS konfigurálását.
- A képek villognak vagy remegnek a képernyőn.
 - A monitor hideg állapotban való bekapcsolásakor előfordulhat, hogy a képernyő villog. Ez a jelenség nem rendellenes.
 - Ellenőrizze, hogy a monitor támogatja-e a grafikus kártya aktuális felbontását és frekvencia-beállításait.
- Csíkok jelennek meg a háttérben.
 - D-Sub analóg jel – A távirányító **AUTO** gombjának megnyomásával automatikusan kiválaszthatja az aktuális módba illő optimális képernyőállapotot. Ha a beállítás nem kielégítő, állítsa be manuálisan a kijelző beállításait az OSD-menüben.
- Vízszintes zaj jelenik meg, vagy a karakterek homályosnak tűnnek.
 - D-Sub analóg jel – A távirányító **AUTO** gombjának megnyomásával automatikusan kiválaszthatja az aktuális módba illő optimális képernyőállapotot. Ha a beállítás nem kielégítő, állítsa be manuálisan a kijelző beállításait az OSD-menüben.
- A kép nem jelenik meg.
 - Ellenőrizze, hogy a kábel megfelelően van-e csatlakoztatva a panel és a Signage egység között.

Képernyővel kapcsolatos problémák (szín)

- A képernyő rossz színfelbontású (16 szín).
 - A számítógép beállításainak segítségével állítsa be a színt 24 bitre (valódi szín) vagy annál magasabbra.
- A képernyő színe instabil vagy egyszínű.
 - Ellenőrizze a jelkábél csatlakozási állapotát. Vagy helyezze vissza a számítógép grafikus kártyáját.
- Fekete vagy világos foltok jelennek meg a képernyőn.
 - Néhány pixel (piros, zöld, kék, fekete) látható a képernyőn a kijelzőpanel egyedi jellemzői miatt. Ez nem a termék hibája.
- A képernyő fényereje sötétnek tűnik.
 - Állítsa be újra a fényerőt és a kontrasztot.
 - Előfordulhat, hogy a háttérvilágítás javításra szorul.
 - Ha a ház belső hőmérséklete megemelkedik, a képernyő fényereje elsötétülhet. Rendszeresen tisztítsa meg a házban lévő hőcserélőt vagy szűrőt.

A hanggal kapcsolatos problémák

- Nincs hangkimenet.
 - Ellenőrizze, hogy a hangkábel megfelelően van-e csatlakoztatva.
 - Állítsa be a termék vagy a külső eszköz hangerejét.
 - Ellenőrizze, hogy a hang megfelelően van-e beállítva.
- A hang túl tompa.
 - Válassza ki a megfelelő hangszínszabályzó hangot.
- A hang túl halk.
 - Állítsa be a termék vagy a külső eszköz hangerejét.
- Egyes modellek esetében külön kell beszereznie a külső hangszórókat, mivel azok nem rendelkeznek beépített hangszóróval.

Egyéb problémák

- A tápellátás hirtelen kikapcsolt.
 - Ellenőrizze, hogy az automatikus kikapcsolás funkció be van-e kapcsolva a beállításokkal kapcsolatos időben.
 - Az áramforrás nincs megfelelően ellátva. Ellenőrizze, hogy a termék tápkábele megfelelően van-e csatlakoztatva.
 - Ellenőrizze a tápellátás beállításait.
 - Ha a ház belső hőmérséklete megemelkedik, a tápellátás megszakadhat. Rendszeresen tisztítsa meg a házban lévő hőcserélőt vagy szűrőt.
 - Ellenőrizze, hogy a ventilátor megfelelően működik-e.
Ellenőrizze a ventilátor állapotát:  **(BEÁLLÍTÁSOK)** → [Általános] → [Rendszerinformáció] → [Ventilátor állapota].

FIGYELEM

- Mivel az utóképek akkor fordulhatnak elő, ha egy meghatározott rögzített képernyőt hosszú ideig használnak, az utóképek csökkentése érdekében ajánlatos, hogy ne lépje túl a képernyő méretéhez beállított napi ajánlott működési időt, és a videotartalmat pedig kis számú rögzített karakterrel vagy logóval jelenítse meg.
Ajánlott napi működési idő (55 hüvelyk: 18 óra, 65 hüvelyk: 12 óra)
- Néhány vízszintes vonal megjelenhet a képernyőkön a [Panelzaj törlése] funkció futtatása közben. Ez normális, ezért nem ok aggodalomra. Ha a tápellátás be van kapcsolva, vagy áramkimaradás lép fel, miközben a [Panelzaj törlése] funkció fut, előfordulhat, hogy a funkció nem fog megfelelően működni.
- Kapcsolja be a terméket öt perccel a [Panelzaj törlése] funkció futtatását követően.
- A termékhez csatlakoztatott külső hangszórók hangot adhatnak a [Panelzaj törlése] funkció futtatása közben.
- [Panelzaj törlése]: A képernyő hosszú állás utáni bekapcsolásakor esetlegesen fellépő hibák javítására szolgál.
- Az [OLED panelbeállítások] [Képernyővédő üzemmód beállítása] funkciójával hatékonyan megakadályozhatja az utóképek kialakulását.

Az érintéssel kapcsolatos problémák

- A termék nem reagál az érintésre.
 - Ez akkor fordulhat elő, ha a számítógép és a termék közötti USB-kábel nincs csatlakoztatva. Távolítsa el az USB-kábelt, majd 10 másodperc múlva csatlakoztassa újra.
 - Győződjön meg arról, hogy a számítógép tápkábele megfelelően be van dugva a fali aljzatba, és indítsa újra a számítógépet.
 - Előfordulhat, hogy a termék nem reagál az érintésre, ha az instabil hálózat miatt a rendszer nem működik. Csatlakoztassa újra a LAN-kábelt, vagy indítsa újra a számítógépet.
 - Ha számítógépét és termékét nem jelkábelrel csatlakoztatta, a termék nem reagál az érintésre. Ellenőrizze a jelkábel kapcsolatát.
 - Előfordulhat, hogy a termék nem reagál az érintésre, ha kikapcsolják. Ellenőrizze a termék tápellátását.
 - Ha nem földelt aljzatot használ, az törést vagy érintési hibát okozhat. A tápkábelt mindig földelt aljzathoz csatlakoztassa.
 - Ellenőrizze, hogy a képernyő be van-e kapcsolva.
 - Törés vagy érintési hiba léphet fel az alábbiak szerint.
 - Ha a képernyőt csak körömmel vagy ujjheggyel érinti meg
 - Ha az érintőtoll hegyét, vagy az érintőtoll hegyének közelében tartja
 - Ha érintőtollat használ, miközben nagy erővel nyomja a képernyőhöz
- Az érintés helye nem felel meg az érintés koordinátáinak.
 - Ez akkor fordulhat elő, ha az érintőképernyő nincs megfelelően kalibrálva. Módosítsa a táblagép beállításait.
- Egy nem szándékos érintés van hatással a monitorra.
 - Ez akkor fordulhat elő, ha a monitor nincs beállítva alapértelmezett monitorként, amikor több monitort használ. Állítsa be a monitort alapértelmezett monitorként.
 - Ez akkor fordulhat elő, ha az érintőképernyő nincs megfelelően kalibrálva. Módosítsa a táblagép beállításait.
- A többérintéses pontok nem válaszolnak.
 - A lejátszott tartalom (pl. Paint stb.) nem biztos, hogy támogatja a többérintéses pontokat. Győződjön meg arról, hogy olyan tartalmat használ, amely támogatja a többérintéses pontokat.
 - Távolítsa el az USB-kábelt, majd 10 másodperc múlva csatlakoztassa újra.
 - Futtassa újra a tartalmat (pl. Paint stb.).
 - Indítsa újra a számítógépet.
 - Az érintőképernyő szélén a többérintéses pontok instabilan működhetnek.
 - Ha a két érintés közötti intervallum túl rövid, érintési hiba léphet fel.

Képragadás

- Utókép jelenik meg, amikor a terméket kikapcsolják.
 - Ha hosszabb ideig használ rögzített képet, akkor a pixelek megsérülhetnek. Használja a képernyővédő funkciót.
 - Ha egy képernyőn egy nagy kontrasztú (fekete-fehér vagy szürke) képet követően sötét kép jelenik meg, ez képragadáshoz vezethet. Ez normális megjelenítési termékek esetében.
- Ha az LCD-panel egy statikus képet hosszabb ideig jelenít meg, az feszültségkülönbséget okozhat a folyadékkristályokat működtető elektródák között. Amikor az elektródák közötti feszültségkülönbség idővel kialakul, a folyadékkristályok hajlamosak egy irányban egy vonalban maradni. Ennek során a korábban megjelenített kép látható marad. Ezt a jelenséget képragadásnak nevezik.
- A képragadás nem jelentkezik állandóan változó képek használata esetén, de előfordulhat, ha hosszabb ideig használ rögzített képet. Ezért ajánlott az alábbi utasítások alkalmazásával csökkenteni a képragadás valószínűségét rögzített kép használata esetén. Javasoljuk, hogy a képernyőt legalább 12 óránként legalább egyszer cserélje – ha erre gyakrabban sor kerül, akkor a képragadás megelőzése hatékonyabb.
- Ajánlott működési körülmények
 - 1 Változtassa meg a háttérét és a karakterek színét egyező időintervallumonként.
 - Színváltáskor a kiegészítő színek használata megakadályozza a képragadást.

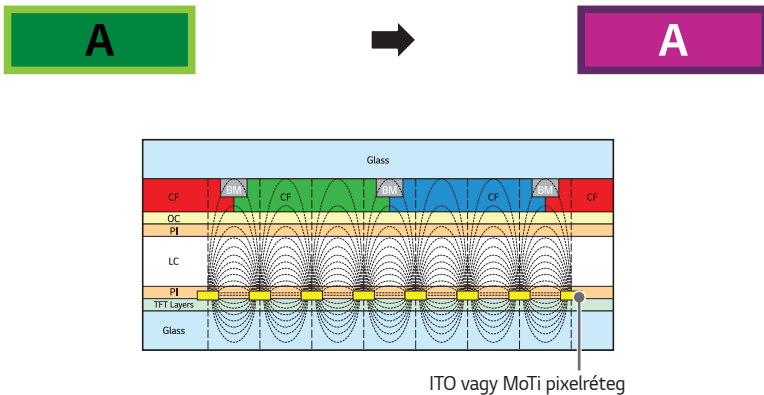

- 2 Változtassa meg a képet egyező időintervallumonként.
 - A kép megváltoztatása előtt győződjön meg arról, hogy a karakterek vagy képek a kép megváltoztatását követően ugyanazon a helyen maradnak.



