

امسح كود QR للإطلاع على الدليل.



دليل المالك

WASHTOWER

قبل البدء في تركيب الجهاز، اقرأ هذه التعليمات بعناية. حيث سييسط ذلك عملية التركيب ويضمن تركيب الجهاز بشكل صحيح وآمن. واحتفظ بهذه التعليمات بالقرب من المنتج بعد التركيب للرجوع إليها في المستقبل.



العربية

FWT2116*S

www.lg.com

حقوق النشر 2021-2023 إل جي للإلكترونيات. كل الحقوق محفوظة



MFL71728990

Rev.08_071123

جدول المحتويات

قد يحتوي هذا الدليل على صور أو محتوى يختلف عن الطراز الذي قمت بشرائه.
يخضع هذا الدليل للمراجعة من الشركة المصنعة.

إرشادات السلامة

- 4.....اقرأ جميع الإرشادات قبل الاستخدام.
4.....تحذير.....
8.....المحافظة على البيئة.....

التركيب

- 9.....الأجزاء والمواصفات.....
13.....متطلبات مكان التركيب.....
14.....فتح تغليف الجهاز.....
15.....توصيل خرطوم إمداد الماء.....
17.....تركيب خرطوم التصريف.....
19.....ضبط مستوى الجهاز.....
22.....الفك.....

العملية-الغسالة

- 24.....نظرة عامة على التشغيل.....
25.....تجهيز حمولة الغسيل.....
25.....إضافة المنظفات والمواد المنعمة.....
28.....لوحة التحكم وجدول البرامج.....
32.....خيارات ووظائف إضافية.....

العملية-المجفف

- 35.....نظرة عامة على التشغيل.....
36.....تحضير الغسيل.....
38.....لوحة التحكم وجدول البرامج.....
42.....خيارات ووظائف إضافية.....

الوظائف الذكية

- 44.....استخدام تطبيق LG ThinQ.....
46.....Smart Diagnosis (التشخيص الذكي).....

الصيانة

- 47.....غسالة.....

50.....مجفف

استكشاف الأعطال وإصلاحها

54.....غسالة

60.....مجفف

63.....شائع

إرشادات السلامة

اقرأ جميع الإرشادات قبل الاستخدام

يتمثل الغرض من إرشادات السلامة التالية في الحيلولة دون وقوع المخاطر غير المتوقعة أو الأضرار الناجمة عن التشغيل غير الآمن أو غير الصحيح للمنتج. يتم تقسيم الإرشادات إلى "تحذير" و"تنبيه" على النحو الموضح أدناه.

رسائل السلامة

يتم عرض هذا الرمز للإشارة إلى الأمور وعمليات التشغيل التي يمكن أن تسبب مخاطر، فاحرص على قراءة الجزء الذي يحمل هذا الرمز بعناية واتبع الإرشادات لتجنب المخاطر.



تحذير



يشير هذا إلى أن عدم اتباع الإرشادات قد يسبب وقوع إصابة خطيرة أو الوفاة.

تنبيه



يشير هذا إلى أن عدم اتباع الإرشادات قد يتسبب في وقوع إصابة طفيفة أو تلف المنتج.

تحذير

تحذير

• لتقليل مخاطر وقوع انفجار، أو نشوب حريق، أو حدوث وفاة، أو التعرض لصدمة كهربائية، أو حدوث إصابة، أو حروق للأشخاص عند استخدام المنتج، يجب اتباع احتياطات السلامة الأساسية، بما فيها ما يلي:

السلامة الفنية

- هذا الجهاز غير مخصص لاستخدام الأفراد (بما في ذلك الأطفال) الذين يعانون من نقص في قدراتهم البدنية أو الحسية أو العقلية، أو ليس لديهم خبرة ومعرفة، ما لم يتم الإشراف عليهم أو تقدم لهم الإرشادات المتعلقة باستخدام الجهاز من قبل شخص مسؤول عن سلامتهم.
- كذلك يجب الإشراف على الأطفال للتأكد من عدم عبثهم بالجهاز.
- يجب أن يتراوح ضغط إدخال المياه ما بين 50 كيلو باسكال و 800 كيلو باسكال.
- استخدم خرطومًا جديدًا أو مجموعة الخرطوم المرفقة مع الجهاز. علمًا بأن إعادة استخدام الخرطوم القديمة قد تؤدي إلى تسرب المياه وبالتالي تلف الممتلكات.
- يجب عدم إعاقة فتحات التهوية بوضع سجادة.

- لا تجفف الأغراض غير المغسولة في الجهاز.
- يجب استخدام المواد المنعمة للقماش أو المنتجات المشابهة كما هو محدد بتعليمات المواد المنعمة للقماش.
- أفرغ جميع الأغراض من الجيوب مثل القداحات والتقاب.
- لا توقف أبداً الجهاز قبل انتهاء دورة التجفيف ما لم يتم إزالة جميع الأغراض بسرعة ونشرها بحيث تتبدد الحرارة.
- لا يتم استخدام الجهاز في حالة استعمال المواد الكيميائية الصناعية في التنظيف.
- يجب أن تغسل الأغراض المتسخة بمواد مثل زيوت الطهي، والزيوت النباتية، والأسيتون، والكحول، والبنزين، والكبروسين، ومزيلات البقع، وزيت التربنتين، والشمع، ومزيلات الشمع، في ماء ساخن مع كمية إضافية من المنظف قبل تجفيفها في الجهاز.
- لا تشرب الماء المكثف. قد يؤدي القيام بذلك إلى الإصابة بالأمراض التي تنقلها الأغذية.
- في حالة تلف سلك الإمداد، يجب استبداله من قبل الشركة المصنعة أو وكلاء الخدمة التابعين لها أو شخص مؤهل مماثل لتجنب الخطر.
- يجب تنظيف فلتر الوبر بشكل متكرر.
- يجب عدم ترك الوبر يتراكم حول الجهاز.
- لا ترش منظف التنظيف الجاف مباشرة على الجهاز أو تستخدم الجهاز لتجفيف الملابس المتبقية بمنظف التنظيف الجاف.
- لا تجفف الملابس الملطخة بمواد زيتية. لا يمكن إزالة البقع الزيتية (بما في ذلك زيوت الطعام) عن الملابس تمامًا حتى بعد غسلها بالماء.
- يجب عدم تزويد الجهاز من خلال جهاز تحويل خارجي، مثل مؤقت، أو توصيله بدائرة يتم تشغيلها وإيقافها بانتظام بواسطة أداة مساعدة.
- قم بإزالة الملابس من المنتج فوراً عند اكتمال التجفيف أو انقطاع التيار الكهربائي أثناء عملية التجفيف. قد يؤدي ترك الملابس التي تم تجفيفها في الجهاز دون مراقبة إلى نشوب حريق. قد يؤدي عدم نزع الملابس من الجهاز بعد التجفيف إلى نشوب حريق. انزع الملابس فور تجفيفها، ثم علقها أو افردها لتبرد.
- هذا الجهاز غير مخصص إلا للاستخدام في الأغراض المنزلية فقط.

السعة القصوى

تبلغ السعة القصوى المقرر استخدامها للملابس الجافة في بعض الدورات (21 كجم) غسيل/ (16 كجم) تجفيف.

التركيب

- لا تحاول أبداً تشغيل هذا الجهاز إذا كان تالفًا، أو به عطل، أو مفككًا بشكل جزئي، أو به أجزاء مفقودة أو محطمة، بما في ذلك سلك أو قابس تالف.

- عند نقل هذا الجهاز، ينبغي توفر شخصين أو أكثر للإمساك به بإحكام.
- تجنب تركيب الجهاز في أماكن الرطوبة والغبار. تجنب تركيب أو تخزين الجهاز في الهواء الطلق أو في مساحة معرضة للتأثيرات الجوية كضوء الشمس المباشر أو الرياح أو المطر أو درجات الحرارة دون درجة التجمد.
- تأكد من أن قابس الطاقة موصل بشكل كامل بأخذ التيار الكهربائي.
- لا تقم بتوصيل الجهاز بمقابس متعددة أو لوحات تحكم بالكهرباء أو كبل تمديد للطاقة.
- لا تقم بتعديل قابس الطاقة المتوفر مع الجهاز. إذا لم يكن القابس مناسبًا لمأخذ التيار، فيمكنك تثبيت مأخذ تيار مناسب من خلال كهربائي مؤهل.
- يأتي هذا الجهاز مزودًا بسلك طاقة يحتوي على موصل تأريض للجهاز (مسمار تأريض) وقابس طاقة بوصلة تأريض. يجب توصيل قابس الطاقة بمأخذ تيار كهربائي مناسب مثبت ومؤرض وفقًا لجميع القوانين واللوائح المحلية.
- يمكن أن يؤدي التوصيل غير المناسب لموصل تأريض للجهاز إلى خطر التعرض لصدمة كهربائية. استشر كهربائيًا أو موظف خدمة مؤهلًا إذا كان لديك أي شك حول ما إذا كان الجهاز مؤرضًا بشكل صحيح أم لا.
- يجب عدم تركيب هذا الجهاز خلف باب قابل للقفل، أو باب منزلق، أو باب مزود بمفصلة على الجانب المقابل للجهاز، حيث يؤدي هذا إلى إعاقة فتح باب الجهاز بالكامل.
- أحكم ربط خرطوم التصريف لتجنب فصله.
- في حالة تلف سلك الطاقة أو ارتداء فتحة المقبس، لا تستخدم سلك الطاقة واتصل بمركز خدمة معتمد.

التشغيل

- لتجنب كسر زجاج الباب، لا تضغط بشدة على الباب عند الإغلاق.
- لا تستخدم أي أدوات حادة مع لوحة التحكم لتشغيل الجهاز.
- لا تحاول فصل أي لوح من الألواح أو فك الجهاز.
- تجنب إصلاح أو استبدال أي جزء من الجهاز. يجب إجراء جميع التصليحات والخدمة من خلال موظف خدمة مؤهل إلا إذا أوصى دليل المالك الحالي بغير ذلك بشكل محدد. استخدم فقط أجزاء المصنع المعتمدة.
- لا تضغط على الباب للأسفل بشدة عندما يكون باب الجهاز مفتوحًا.
- لا تضع الحيوانات الحية مثل الحيوانات الأليفة داخل الجهاز.
- لا تقم بغسل السجاد أو الأبطسة أو الأحذية أو الأغذية الخاصة بالحيوانات الأليفة أو الألعاب المحشوة أو أي عناصر أخرى بخلاف الملابس والملاءات في هذه الغسالة.
- حافظ على المنطقة الموجودة أسفل الجهاز وحوله خالية من المواد القابلة للاحتراق مثل الكتان، والورق، وقطع القماش، والمواد الكيميائية، وما إلى ذلك.

- لا تترك باب الجهاز مفتوحًا. حيث يمكن أن يتعلق الأطفال بالباب أو يزحفوا إلى داخل الجهاز، مما قد يسبب التلف أو التعرض للإصابة.
- لا تضع أو تغسل أو تجفف الأغراض التي تم تنظيفها أو غسلها أو نقعها أو اتسخت بمواد قابلة للاشتعال أو قابلة للاحتراق (مثل الشمع ومزيلات البقع الشمعية والزيت والطلاء والجازولين ومزيلات الشحوم ومذيبات التنظيف الجاف والكيروسين والبنزين ومزيلات البقع وزيت التربنتين والزيوت النباتية وزيوت الطهي والأسيتون والكحول، وما إلى ذلك). فقد يتسبب الاستخدام غير السليم في نشوب حريق أو وقوع انفجار.
- لا يجب تنظيف الأغراض مثل المطاط الرغوي (رغوة مطاطية) أو قبّاعات الاستحمام أو المنسوجات المضادة للمياه أو الأغراض والملابس المدعومة بالمطاط أو الوسائد المزودة بحشيات المطاط الرغوي في الجهاز.
- لا تستخدم مواد قابلة للاحتراق أو قابلة للاشتعال (مثل الإيثر، والبنزين، والكحول، والمواد الكيميائية، والغاز النفطي المسال، والرداذ قابل للاحتراق، والجازولين، ومخفف الدهان "النتنر"، والمواد البترولية، ومبيد الحشرات، ومعطر الهواء، ومستحضرات التجميل، وما إلى ذلك) أو تخزينها بالقرب من الجهاز.
- لا تقرب أبدًا من الجهاز في أثناء تشغيله. انتظر حتى يتوقف حوض الغسل تمامًا.
- يجب عدم لمس الباب أثناء البرامج ذات درجة الحرارة المرتفعة.
- في حال تسرب المياه أو فيضها من الجهاز، أفضل مقبس الطاقة واتصل بمركز LG Electronics لتقديم المعلومات إلى العملاء.
- أغلق صنابير المياه لتحرير الضغط عن الخرطوم والصمامات والحد من التسرب عند حدوث قطع أو تمزق. تأكد من حالة خرطوم تغذية الماء حيث يجب استبدالها بعد 5 سنوات.
- في حالة وجود تسرب غاز (أيسوبوتين، أو البروبان، أو الغاز الطبيعي، أو ما إلى ذلك) في المنزل، لا تلمس الجهاز أو قابس الطاقة وقم بتهوية المنطقة على الفور.
- لا يمكنك استخدام خرطوم التصريف أو خرطوم الإدخال في حالة تجمدهما خلال فصل الشتاء إلا بعد الذوبان.
- احفظ جميع منظفات الغسيل، والمواد المنعمة، والمبيضات بعيدًا عن متناول الأطفال.
- تجنب لمس قابس الطاقة أو عناصر التحكم في الجهاز بيدين مبتلئين.
- احرص على عدم ثني كابل الطاقة بشكل مفرط أو وضع شيء ثقيل عليه.
- تجنب لمس أي مياه تم تصريفها من الجهاز أثناء الغسل.
- تأكد من عمل التصريف بشكل صحيح. في حال عدم التصريف بشكل صحيح، قد يؤدي ذلك إلى غمر أرضيتك بالمياه.
- عندما تكون درجة حرارة الهواء مرتفعة ودرجة حرارة الماء منخفضة، قد يحدث تكثيف ومن ثم يؤدي إلى ابتلال الأرض.
- امسح الغبار أو الأتربة من على أجزاء تلامس قابس الطاقة.

الصيانة

- افصل الطاقة عن الجهاز قبل تنظيفه. لا يؤدي ضبط عناصر التحكم إلى إيقاف أو إلى وضع الاستعداد إلى فصل الطاقة عن هذا الجهاز.
- أدخل قابس الطاقة بإحكام في مأخذ التيار الكهربائي بعد الإزالة الكاملة لأي رطوبة أو غبار.
- لا تقم برش الماء داخل الجهاز أو خارجه لتنظيفه.
- احرص دائماً على عدم فصل الطاقة عن الجهاز من خلال شد كابل الطاقة. احرص دائماً على الإمساك به بإحكام وقم بجذبه من مأخذ التيار الكهربائي في وضعية مستقيمة.
- يجب أن يقوم فقط موظف خدمة مؤهل من مركز خدمة شركة LG Electronics بتفكيك الجهاز أو إصلاحه أو تعديله. تواصل مع مركز معلومات العملاء في شركة LG Electronics في حال كنت تنقل الجهاز وتقوم بتركيبه في موقع مختلف.

التخلص

- قبل التخلص من جهاز قديم، قم بفصله. اقطع الكابل الموجود خلف الجهاز مباشرة لمنع سوء استخدامه.
- تخلص من جميع مواد التعبئة (مثل أكياس البلاستيك ومادة الستايروفوم) بعيداً عن متناول الأطفال، إذ يمكن لمواد التغليف أن تسبب الاختناق.
- قم بإزالة الباب قبل التخلص من هذا الجهاز تفادياً لخطر احتباس الأطفال أو الحيوانات الصغيرة بداخله.

المحافظة على البيئة

يحتوي هذا المجفف على غازات الاحتباس الحراري المفلورة

0.450: (GWP: 1430) R134a / 0.715 طن مكافئ ثاني أكسيد الكربون. محكم الإغلاق.

ملاحظة

• يُمكن تغيير الشكل والمواصفات دون الإخطار بذلك من أجل تحسين جودة الجهاز.

الشكل الأمامي

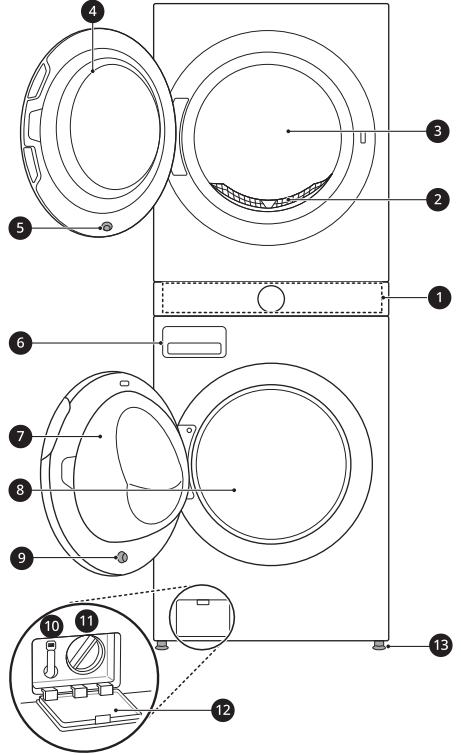

1 لوحة التحكم

2 فلتر الوبر

3 حوض المجفف

4 باب المجفف

5 مغناطيس باب المجفف

6 درج موزع المنظف

7 باب الغسالة

8 حوض الغسالة

9 مغناطيس باب الغسالة

10 خرطوم التصريف

11 فلتر مضخة التصريف

12 غطاء فلتر مضخة التصريف

13 أقدام التسوية

شكل الجهاز من الخلف

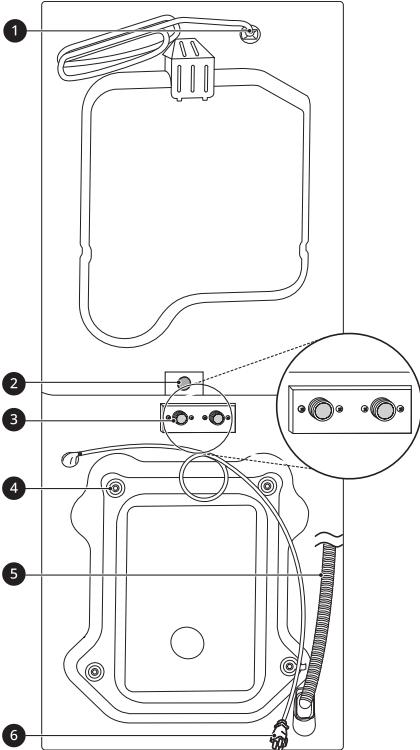

- ① سلك الطاقة (للمجفف)
- ② فتحة التصريف (للمجفف)
- ③ إمداد الماء البارد (للغسالة)
- ④ براغي الشحن
- ⑤ خرطوم التصريف (للغسالة)
- ⑥ سلك الطاقة (للغسالة)

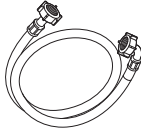

1



2

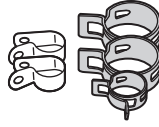

3



4



5



6

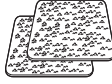

7

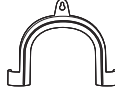

8



9

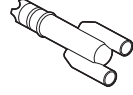

10



11



12

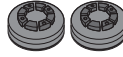

13

1	توصيل خرطوم الإمداد (للغسالة)	2	خرطوم تصريف المياه (للمجفف)	3	مشابك (5 قطع)
4	روابط الكابلات (3 قطع)	5	أغطية لتغطية فتحات مسامير النقل	6	مفتاح ربط
7	شرائح مانعة للانزلاق (4 قطع)	8	دعامة مرقبة لتثبيت خرطوم التصريف	9	رف تجفيف
10	موصل خرطوم التصريف	11	خرطوم تصريف قصير	12	براغي (10 قطع)
13	سدادات الساق (قطعتان)				

ملاحظة

- قد تختلف الصور الموجودة في هذا الدليل عن المكونات الفعلية والملحقات التي تخضع للتغيير من قبل الشركة المصنعة دون إشعار مسبق لأغراض تحسين المنتج.

المواصفات

الطراز	FWT2116*S
مصدر الطاقة	220-240 فولت، 50 هرتز
الأبعاد (العرض × العمق × الارتفاع)	700 مم × 770 مم × 1890 مم
وزن المنتج	154 كجم
الحد الأقصى للطاقة	2100 واط (غسيل) / 1400 واط (جاف)
ضغط ماء الإدخال المسموح به	50 كيلو باسكال - 800 كيلو باسكال (0.5 - 8.0 كجم تقلي/اسم)

FWT2116*S	الطراز
5 - 35 درجة مئوية	درجة الحرارة المسموح بها

189 سم	H
200 سم	'H

متطلبات مكان التركيب

تحقق من المعلومات التالية قبل تركيب الجهاز للتأكد من تركيبه في المكان الصحيح.

مكان التركيب

- يجب تركيب هذا الجهاز على أرضية ثابتة وذلك للحد من حدوث اهتزاز أثناء دورة الدوران. الأرضية الخرسانية هي أفضل اختيار، فهي أقل عرضة للاهتزاز الذي يحدث أثناء دورة الدوران مقارنة بالألواح الأرضية أو الأسطح المغطاة بالسجاد.
- إذا كان من المستحيل تجنب وضع الجهاز بجانب موقد غاز أو موقد يعمل بالفحم، فيجب وضع عازل (850 × 600 مم) مغطى برفائق الألمنيوم على الجانب المواجه للفرن أو الموقد بين الجهازين.
- تأكد عند تركيب الجهاز من سهولة وصول المهندس إليه في حالة تعطله.
- عند تركيب الجهاز، اضبط كل الأقدام الأربعة باستخدام مفتاح صواميل النقل الموفرة لضمان استقرار الجهاز.

التركيب الأرضي

1* أدنى مساحة للتثبيت

لضمان خلوص كافٍ لخرائط إدخال المياه وخرطوم التصريف وتدفق الهواء، اترك الحد الأدنى من الخلوص على الجانبين وخلف الجهاز. تأكد من السماح بقوابل الجدران أو الأبواب أو الأرضيات التي قد تزيد من الخلوص المطلوب.

يكون الصنبور في الخلف عند وضع الجهاز.

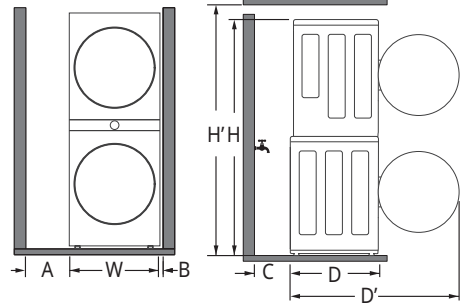

30 سم ^{1*}	A
70 سم	W
5 سم	B
20 سم	C
77 سم	D
140 سم ^{1*}	'D

يكون الصنبور على الجانب عند وضع الجهاز.

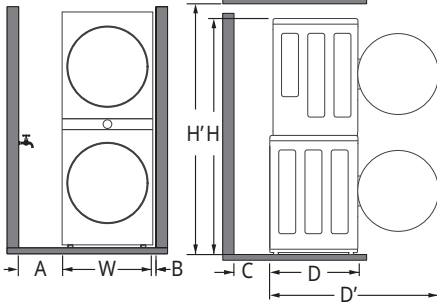

15 سم ^{1*}	A
70 سم	W
5 سم	B
10 سم	C
77 سم	D
140 سم ^{1*}	'D
189 سم	H
200 سم	'H

تحذير

- لا يستخدم هذا الجهاز إلا للأغراض المنزلية فقط ولا ينبغي استخدامه في الاستخدامات المتتعة.

ملاحظة

- لا تحاول أبداً تسوية أي أرضية غير مستوية بوضع قطع من الخشب أو الورق المقوى أو مواد مشابهة تحت الجهاز.

التهوية

الفجوة أو تحت العداد

تأكد من عدم إعاقة السجاد أو البساط أو ما إلى ذلك لدوران الهواء حول الجهاز.

خزانة

يجب أن يحتوي باب الخزانة على فتحتين (بفتحات تهوية)، مساحة كل منهما لا تقل عن 387 سم²، وتقع على بعد 8 سم من أسفل وأعلى الباب.

درجة الحرارة المحيطة

لا تركيب الجهاز في غرف يمكن أن تصل درجة حرارتها إلى التجمد، حيث يمكن أن تتفجر الخراطيم المتجمدة تحت الضغط. يمكن أن تقل كفاءة وحدة التحكم الإلكترونية في ظل درجات الحرارة الأقل من درجة التجمد.

ملاحظة

- في حالة الحصول على الجهاز في الشتاء وكانت درجات الحرارة أقل من درجة التجمد، فضع الجهاز في درجة حرارة الغرفة لبضع ساعات قبل تشغيله.
- يعمل الجهاز بشكل أفضل عند درجة حرارة الغرفة 23 درجة مئوية.

ملاحظة

- يمكن شراء أكواب مطاطية (رقم القطعة **MJB65174401**، **MJB65174501**) من مركز خدمة LG.

التوصيلات الكهربائية

- لا تستخدم سلك إطالة ولا محولاً مزدوجاً.
- احرص دائماً على فصل الجهاز وإيقاف إمداد الماء بعد الاستخدام.
- يتعين توصيل الجهاز بمقبس مؤرض وفقاً للوائح توصيل الأسلاك الكهربائية الحالية.
- يجب وضع الجهاز بحيث يمكن الوصول إلى المقابس بسهولة.
- يجب أن يكون مأخذ التيار الكهربائي بطول 1 متر من كلا جانبي الجهاز.

تحذير

- يجب عدم إصلاح الجهاز إلا بواسطة شخص مؤهل، حيث يمكن أن تؤدي الإصلاحات التي تتم من قبل أشخاص ليس لديهم خبرة إلى التعرض إلى إصابة أو عطل خطير. اتصل بفني الإصلاح المحلي المعتمد من LG.
- يجب توصيل قابس الطاقة بمقبس تيار كهربائي مناسب مرصّب ومؤرض وفقاً لجميع القوانين واللوائح المحلية.

الأرضيات الخشبية (الأرضيات المعلقة)

عند تركيب الجهاز على أرضيات خشبية استخدم أكواباً مطاطية للحد من حدوث اهتزاز قوي وخلل في الاتزان. يمكن أن تُحدث الأرضيات الخشبية أو المعلقة اهتزازاً قوياً وخللاً في الاتزان وأخطاءً وأعطالاً.

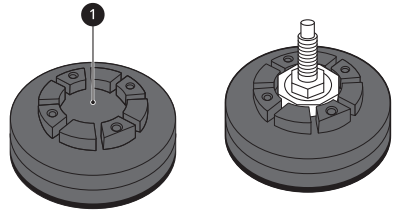

فتح تغليف الجهاز

تحذير

- عند تركيب هذا الجهاز، عليك اتخاذ الإجراءات المناسبة لحماية نفسك، على سبيل المثال بارتداء النظارات الواقية.
- يُنطلب نقل الجهاز أو تركيبه شخصين أو أكثر. قد يؤدي عدم اتباع هذه التعليمات إلى حدوث إصابة.
- عند تحريك المنتج، قم بإمالاته باتجاه الجزء الخلفي منه. لا تنقل المنتج في وضع أفقي.

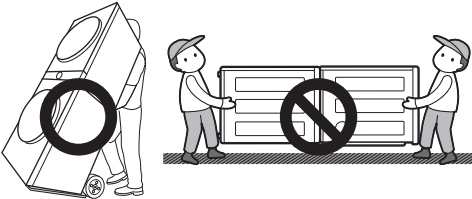

- لتقليل الاهتزاز، ننصحك بوضع أكواب مطاطية ① سمكها لا يقل عن 20 مم أسفل كل رجل من أرجل الجهاز، ويتم تثبيتها على عارضتين على الأقل من عوارض الأرضية باستخدام براغي.
- إن أمكن، قم بتركيب الجهاز في زاوية من زوايا الغرفة، بحيث تكون الأرضية أكثر ثباتاً.
- ثبت الأكوام المطاطية للحد من الاهتزاز.

تنبيه

- إذا تم تركيب الجهاز على أرضية غير مستقرة (مثل أرضية خشبية) فإن الضمان لا يغطي الأضرار والتكاليف الناتجة بسبب التثبيت على سطح غير مستقر.

- قم بتركيب أغطية المسامير ② الموجودة في عبوة الملحقات أو المثبتة بالجزء الخلفي من الغسالة.

رفع الجهاز عن قاعدة الفلين

- * تختلف هذه الخاصية حسب الطراز الذي تم شراؤه.
- بعد إزالة الكرتونة ومواد الشحن، ارفع الجهاز من على قاعدة القوم.

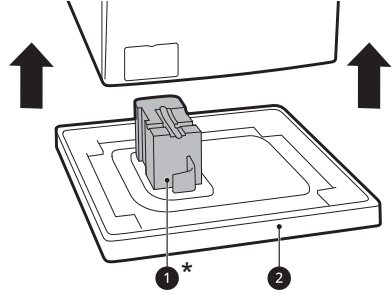
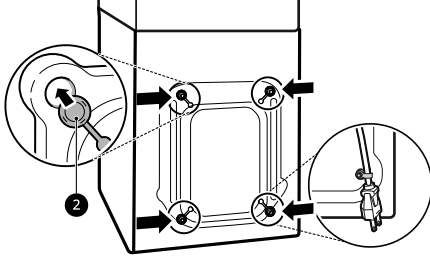

- تأكد من أن دعامة الحوض ① بعيدة عن القاعدة ولا تلتصق بأسفل الجهاز.
- إذا لزم قلب الغسالة لأسفل لإزالة القاعدة الكرتونية ②، فيجب عليك دائماً حماية جانب الغسالة وقلبها بحذر على جانبها. لا تقلب الجهاز على الجانب الأمامي أو الخلفي.

ملاحظة

- احتفظ بمسامير النقل وعناصر التثبيت لتستخدمها مستقبلاً.
- لمنع تلف الجهاز أثناء النقل:
 - أعد تثبيت مسامير النقل.
 - قم بتأمين سلك الطاقة في الجزء الخلفي من الجهاز.

إزالة مجموعات مسامير النقل

- لمنع حدوث اهتزاز شديد وكسر للجهاز، أزل مسامير النقل وعناصر التثبيت.

توصيل خرطوم إمداد الماء

ملحوظة للتوصيل

- يجب أن يكون ضغط المياه بين 50 كيلو باسكال و 800 كيلو باسكال (0.5-8.0 كجم ثقلي / سم²). إذا كان ضغط المياه أكثر من 800 كيلو باسكال، يجب تركيب جهاز تخفيف الانضغاط.
- تحقق من حالة خرطوم إمداد الماء بصورة دورية واستبدله إذا لزم الأمر.

ملاحظة

- لا تتبالغ في إحكام ربط خرطوم إدخال المياه أو استخدم المعدات الآلية لربطها بصمام الإدخال.
- ليس هناك حاجة لمزيد من الحماية ضد الارتجاع لوصلة إدخال الماء.

- 1 ابدأ بمسماري النقل ① الموجودين بالأسفل، باستخدام مفتاح الربط (المرفق) لفك جميع مسامير النقل بالكامل عن طريق تدويرها في عكس اتجاه عقارب الساعة.

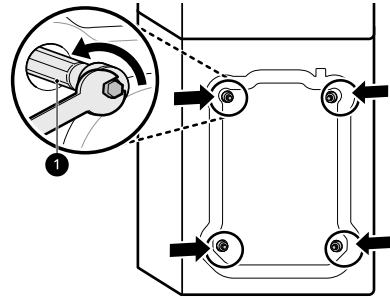

التحقق من السدادة المطاطية

- تتوفر اثنتان من السدادات المطاطية ① مع خرطوم إدخال المياه بالصمام. تستعملان لمنع تسريب الماء. يتم إحكام التوصيل بالصنابير.

- 2 أخرج مجمع المسامير عن طريق هزها بلطف مع سحبها إلى الخارج.

- 3 تركيب أغطية الفتحات.

- لا تستخدم المعدات الألية مثل الكماشة لإحكام ربط خرطوم إدخال المياه. تحقق من توصيل الطرف المنحني في خرطوم إدخال المياه بالجهاز.

3 ادفع المحول إلى طرف الصنبور بحيث يتم توصيل السدادة المطاطية لتصبح وصلة منيعة للماء. وأحكم ربط مسامير التثبيت الأربعة.

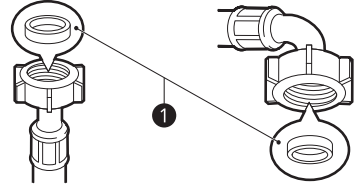
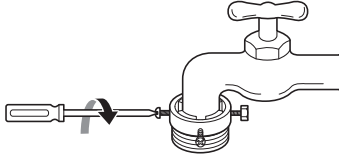

4 ادفع خرطوم الإدخال **3** بشكل عمودي لأعلى بحيث يمكن للسدادة المطاطية الموجودة داخل الخرطوم أن تلتصق بالصنبور تمامًا ثم أحكم ربطه عن طريق تدويره إلى اليمين.

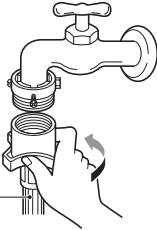

توصيل الخرطوم بصنبور الماء

توصيل الخرطوم اللولبي بالصنبور المزود بأسنان
ثبت موصل الخرطوم بصنبور إمداد الماء.

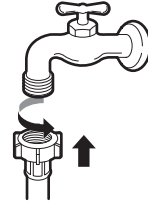

توصيل خرطوم لولبي بالصنبور غير المزود بأسنان

توصيل خرطوم من نوع اللمساة الواحدة بالصنبور غير المزود بأسنان
قم بفك اللوحة الحلقية للمحول **4** وحرر مسامير التثبيت الأربعة.

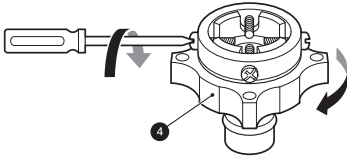

1 فك مسامير التثبيت الأربعة **1**

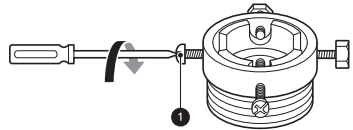

2 أزل لوحة التوجيه **5** إذا كان الصنبور كبيرًا جدًا حتى يلائم المحول.

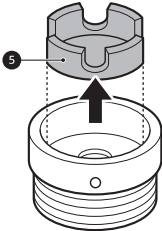

2 أزل لوحة التوجيه **2** إذا كان الصنبور كبيرًا جدًا حتى يلائم المحول.

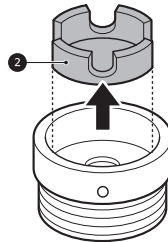

ملاحظة

- بالنسبة للطرز المزودة بإدخال مياه واحد، لا تقم بتوصيل الخرطوم بموزع مياه ساخنة بل قم بتوصيله بموزع مياه باردة فقط.
- بعد الانتهاء من التوصيل، وفي حالة وجود تسرب ماء من الخرطوم، كرر الخطوات نفسها. استخدم الأنواع الأكثر تقليدية لصنبور إمداد المياه. إذا كان الصنبور مربع الشكل أو كبيراً للغاية، فانزع لوحة التوجيه قبل إدخال الصنبور في المحول.
- تأكد من عدم التواء الخرطوم أو تعلقه.

3 ادفع المحول إلى طرف الصنبور بحيث تشكل السدادة المطاطية وصلة منيعة للماء. أحكم ربط مسامير التثبيت الأربعة واللوحة الحلقية للمحول.

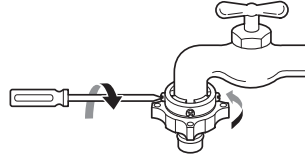

4 اسحب لوحة مزلاج الموصل 6 إلى أسفل، وادفع خرطوم الإدخال إلى المحول، وحرر لوحة مزلاج الموصل. وتأكد أن أقفال المحول في مكانها.

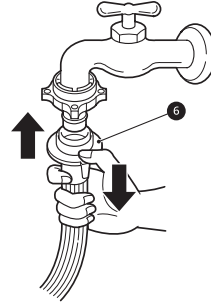

تركيب خرطوم التصريف

توصيل خرطوم التصريف بالمجفف

1 أزل المنطقة المختومة في منتصف الدعامة لعمل فتحة لخرطوم التصريف الخاص بالمجفف.

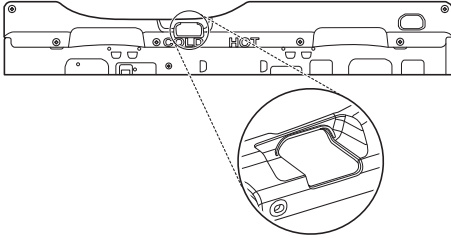

2 أدخل مشبك الخرطوم 1 في خرطوم التصريف الخاص بالمجفف.

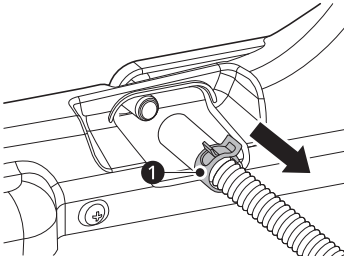

ملاحظة

- بعد توصيل خرطوم إدخال الماء، قم بتشغيل صنبور الماء لطرد المواد الغريبة (الغبار، والرمل، ونشارة الخشب، وما إلى ذلك) الموجودة في خطوط الماء. واجعل الماء يتم تصريفه في دلو، وتحقق من درجة حرارة الماء.

توصيل الخرطوم بالجهاز

1 ثبت خرطوم الإمداد بصمام إدخال المياه الموجود بالجهاز الخلفي من الجهاز.

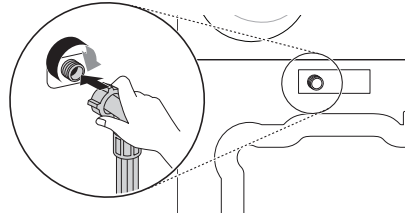

ملاحظة

- يجب عدم وضع خرطوم التصريف أعلى من 100 سم من مستوى الأرض. قد لا يتم تصريف الماء في الجهاز أو يتم تصريفه ببطء.
- سيؤدي تثبيت خرطوم التصريف بطريقة صحيحة إلى حماية الأرضية من الضرر الناتج عن تسرب الماء.
- إذا كان خرطوم التصريف طويلاً جداً، فلا تحاول إدخاله مرة أخرى بالقوة داخل الجهاز. حيث قد يؤدي إلى إحداث ضجيج غير عادي.

توصيل الخراطيم بموصل خرطوم التصريف

- 1 حرك المشبك المرفق على نهاية خرطوم تصريف الغسالة.
- 2 قم بتوصيل خراطيم التصريف من الغسالة والمجفف بموصل خرطوم التصريف. اربط المشبك 1 لإبقاء خرطوم الغسالة في مكانه.

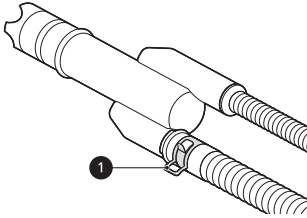

- 3 استخدم المشبك 2 الموجود في خرطوم التصريف القصير (المرفق) لتثبيتته بالفتحة السفلية لموصل خرطوم التصريف.

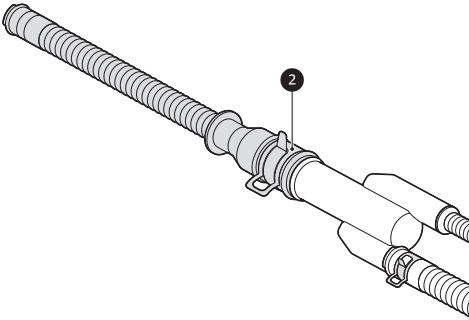

- 4 قم بتوصيل خرطوم التصريف القصير بشكل آمن بمصرف أرضية أو بالأنبوب الرأسي.

- 3 قم بتوصيل خرطوم التصريف بالمجفف وثبت مشبك الخرطوم.

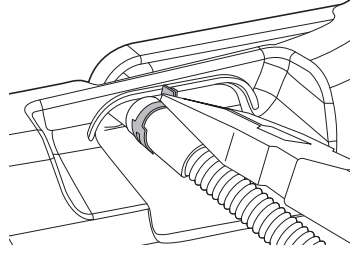

- 4 قم بفك البرغي 2 الموجود على دعامة التكديس.

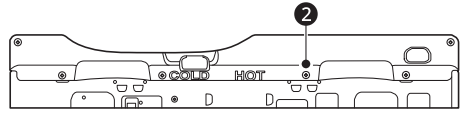

- 5 اربط شريط المشبك لإحكام ربط خرطوم تصريف المجفف على دعامة التكديس.

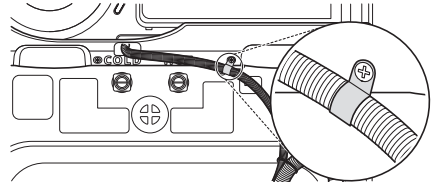

- 6 استخدم شريط الربط المتوفر 3 لإحكام ربط 2 من خراطيم التصريف في مكانهما.

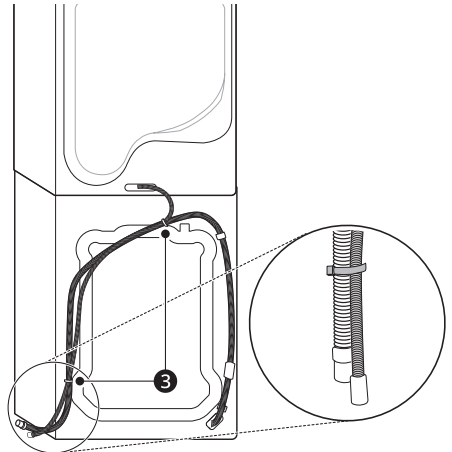

- استخدم الدعامة المرفقية (مضمنة) إذا لزم الأمر. عند تركيب خرطوم التصريف في البالوعة، أحكم تثبيته باستخدام سلسلة.

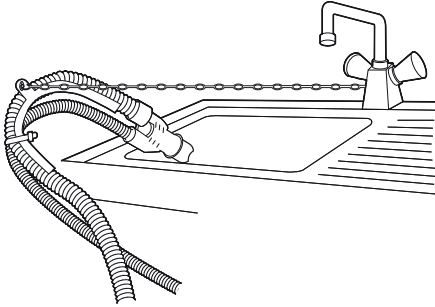
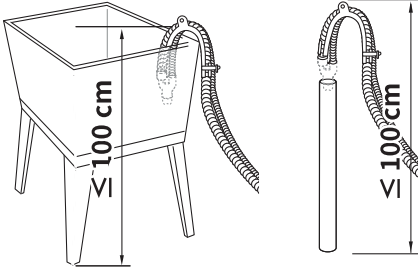

- عند التوصيل بماسورة نفايات، استخدم المشبك ⑤ بنهاية خرطوم التصريف القصير.

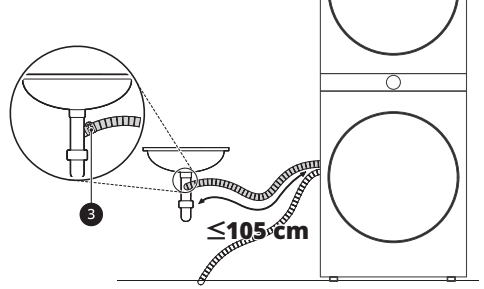

⚠ تنبيه

- اضبط مشبك خرطوم السلك لمنع الخرطوم من الارتخاء أو التسرب. قد يؤدي عدم القيام بذلك إلى فيضان. يساعد استخدام موصل خرطوم التصريف في تجنب الشفط أو الروائح أو التصريف غير السليم.
- تأكد أن خرطوم التصريف غير ملتوية أو مضغوطة. حيث يعد هذا سبب محتمل لمشاكل التصريف أو الضوضاء.

ملاحظة

- وفقًا لبيئة التثبيت، قد تضطر إلى شراء موصل خرطوم تصريف منفصل. سوف يتناسب الموصل المزود مع فتحة تصريف جانبية قياسية لحوض الغسيل.

ضبط مستوى الجهاز

التحقق من ضبط المستوى

- عند الضغط على حواف اللوحة العلوية للجهاز بشكل قطري، فيجب ألا يتحرك الجهاز لأعلى ولأسفل على الإطلاق (افحص كلا الاتجاهين).
- في حالة تأرجح الجهاز عند الضغط على اللوحة العلوية للجهاز بشكل قطري، قم بتعديل الأقدام مرة أخرى.
- تحقق من وضع الجهاز في وضعية مستوية على نحو صحيح بعد تركيبه.

ملاحظة

- يمكن أن تُحدث الأرضيات الخشبية أو المعلقة اهتزازًا عنيفًا وعدم اتزان. تعزز الأرضيات الخشبية أو تثبتها قد يؤدي إلى إيقاف أو تقليل الضوضاء الشديدة أو الاهتزاز.

ضبط وتسوية الأقدام

3 أحكم ضبط الأرجل باستخدام صواميل القفل 2 عن طريق تدويرها عكس اتجاه عقارب الساعة بعكس اتجاه الجزء السفلي من الجهاز.

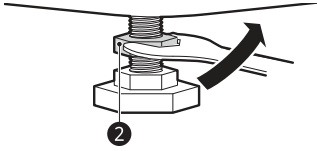

4 تحقق من إحكام جميع صواميل القفل الموجودة في الجزء السفلي من الجهاز بشكل صحيح.

ملاحظة

- يضمن تحديد المكان والمستوى المناسبين للغسالة لتشغيل لفترة طويلة، ومنظمة، وفعالة.
- يجب أن يكون الجهاز في وضع أفقي 100% ومصنوبًا بنبات في مكانه على أرضية صلبة ومسطحة.
- ويجب ألا يكون "متأرجحًا" بين الزوايا وهو محمل.
- لا تدع أقدام الغسالة تبتل. قد يؤدي عدم القيام بذلك إلى الاهتزاز أو الضوضاء.

استخدام شرائح مانعة للانزلاق

تختلف هذه الخاصية وفقًا لنوع الطراز الذي تم شراؤه. عند تركيب الجهاز على سطح زلق، قد تتحرك الغسالة نتيجة للاهتزاز الشديد. ويمكن أن تؤدي التسوية غير الصحيحة إلى حدوث عطل من خلال الضوضاء والاهتزاز. في حالة حدوث ذلك، يتعين عليك تركيب شرائح مانعة للانزلاق أسفل أرجل الاستواء وضبط المستوى.

1 نظّف الأرضية لوضع الشرائح المانعة للانزلاق.

- استخدم قطعة قماش جافة لإزالة الأجسام الغريبة والرطوبة وتنظيفها. وإذا ظل بالمكان بعض الرطوبة، فقد تنزلق الشرائح المانعة للانزلاق.

2 اضبط المستوى بعد وضع الجهاز في منطقة التركيب.

3 ضع الجانب اللاصق 1 للشرائح المانعة للانزلاق على الأرض.

عند تركيب الجهاز، يجب أن تكون أرجل الجهاز متحاذاة وفي وضع استواء تام. قد يتعرض الجهاز للتلف أو قد لا يعمل بشكل صحيح إذا لم تكن أرجل الجهاز متحاذاة وفي وضع استواء سليم.

1 قم بتسوية الأرجل حسب الحاجة إذا كانت الأرضية غير مستوية.

- لا تضع قطع الخشب وما إلى ذلك تحت أرجل الجهاز.
- تأكد من استقرار الأرجل الأربعة وثباتها على الأرضية.

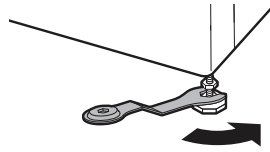
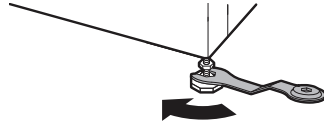

ملاحظة

- لا تتم بتركيب الغسالة على قاعدة عمود أو منصة أو سطح مرتفع ما لم تتم LG Electronics بصناعته ليستخدم مع هذا الطراز.

2 تأكد من استواء الجهاز على الأرض تمامًا مستخدمًا ميزان الماء 1.

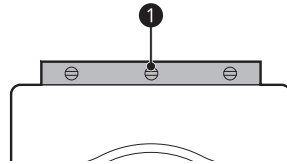

- إذا كان من الصعب وضع الشرائح المانعة للانزلاق تحت الأرجل الأمامية، فضعها تحت الأرجل الخلفية. يعد تثبيت الشرائح المانعة للانزلاق تحت الأقدام الأمامية هو الخيار الأكثر فعالية.

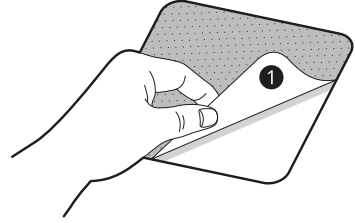

4 ضع الجهاز على الشرائح المانعة للانزلاق.

- لا تلتصق الجزء اللاصق للشرائح المانعة للانزلاق ❶ بأرجل الجهاز.

ملاحظة

- يمكن الحصول على شرائح مانعة للانزلاق من مركز خدمة LG Electronics.

الفك

فك الغسالة والمجفف

لا يمكن فك الغسالة والمجفف وتركيبهما للاستخدام جنبًا إلى جنب. إذا كان من الضروري فك الجهاز لتحريكه أو إعادة تثبيته، فاتباع هذه التعليمات.

⚠ تحذير

- احم يديك وذر أعينك من الحواف الحادة. لتقليل مخاطر إصابة الأشخاص، التزم بجميع إجراءات السلامة الموصى بها في الصناعة بما في ذلك استخدام القفازات ذات الأكمام الطويلة ونظارات السلامة.

ملاحظة

- لا يغطي ضمان المنتج أي ضرر ناتج عن فك/تجميع أو تركيب غير صحيح للمنتج.

1 تأكد من فصل الجهاز عن مصدر الطاقة.

2 قم بفك البراغي المجمعة على دعامة التكديس في الجزء الخلفي من الجهاز.

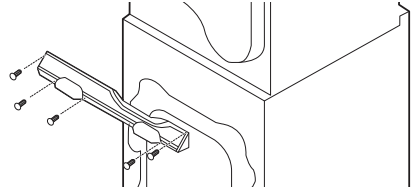

3 ادفع الأغشية على الجانبين الأيمن والأيسر من لوحة التحكم في مقدمة الجهاز. قم بفك البراغي الموجودة أسفل الأغشية.

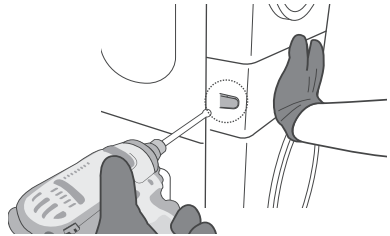

4 اسحب لوحة التحكم للأمام لإزالتها.

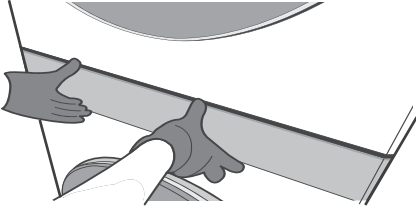

5 افصل الأسلاك من الغسالة 1 والمجفف 2 إلى لوحة التحكم.

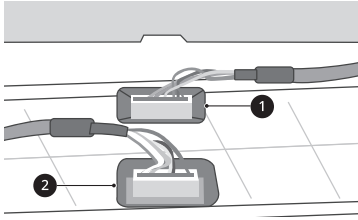

⚠ تنبيه

- قم دائمًا بتأريض نفسك قبل لمس لوحة الدوائر المطبوعة أو الأسلاك. قد يؤدي تفريغ الكهرباء الساكنة إلى حدوث خلل في المنتج.

ملاحظة

- اثن الأسلاك إلى الجانب لتجنب الضغط عليها.

6 قم بفك البرغي الثاني من أعلى البراغي الأربعة الموجودة على اليسار واليمين.

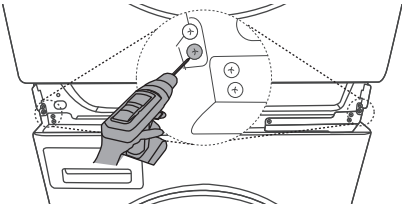

7 ارفع المجفف وافصله عن الغسالة.

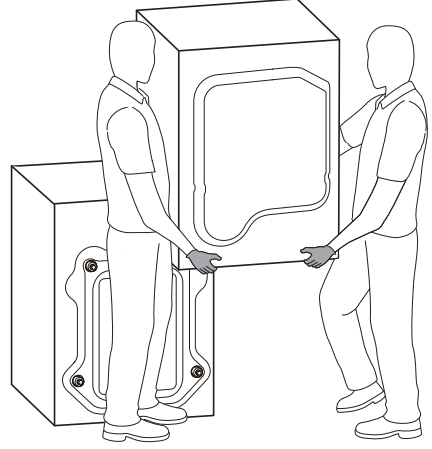

⚠️ تحذير

- احم يديك وثر اعيك من الحواف الحادة لإطار اللوحة المكشوف أعلى الغسالة.
- لتجنب إصابات حالات الإجهاد، استخدم شخصين أو أكثر لرفع المجفف.

ملاحظة

- عند تجميع الجهاز، أجر ذلك بترتيب عكسي.

العملية-الغسالة

نظرة عامة على التشغيل

باستخدام الغسالة

قبل الغسيل الأول، اختر برنامج غسيل القطن وأضف نصف كمية المنظفات، واترك الجهاز يعمل بدون وضع ملابس. هذا يزيل الرواسب المحتملة من حوض الغسيل والتي قد تبقى أثناء التصنيع.

1 افزر الملابس حسب نوع القماش ومستوى التربة واللون وحجم الحمولة حسب الحاجة.

2 افتح الباب وقم بتحميل الأشياء في الجهاز.

⚠ تنبيه

• قبل إغلاق الباب، تأكد من أن جميع الملابس والأغراض موجودة داخل الحوض وغير متدلية على سدادة الباب المطاطية حيث ستعلق عند إغلاقه. إن التقاعس عن فعل ذلك سينتج عنه وقوع ضرر بسدادة الباب وبالملابس.

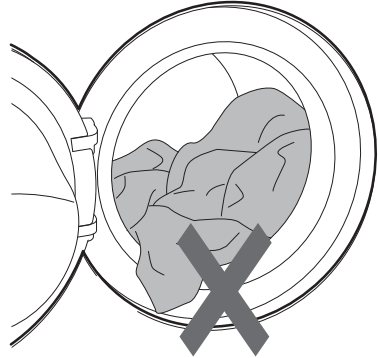

3 أغلق الباب.

⚠ تنبيه

• أخرج أي قطع من الحشوية المرنة الخاصة بسدادة الباب لمنع إحداث تلف في الملابس والسدادة.

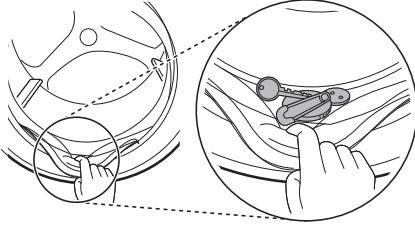

4 أضف منتجات التنظيف أو المنظف والمنعم.

• أضف كمية مناسبة من المنظف إلى موزع المنظف. وعند الحاجة، أضف المبيض أو منعم القماش إلى المناطق المناسبة في الموزع.

5 اضغط على الزر الطاقة لتشغيل الجهاز.

6 اختر دورة الغسيل المطلوبة.

• اضغط زر اختيار الدورات بشكل متكرر حتى يتم تحديد الدورة المطلوبة.
• اختر الأن درجة حرارة الغسيل وسرعة الدوران. انتبه إلى ملصق العناية بالنسيج الموجود على ملابسك.

7 بدء الدورة.

• اضغط على الزر بدء/إيقاف مؤقت لبدء الدورة. ستتحرك الغسالة لفترة وجيزة بدون مياه لقياس وزن الحمولة. إذا لم يتم الضغط على الزر بدء/إيقاف مؤقت خلال وقت معين، فسيتم إيقاف تشغيل الغسالة وستفقد جميع الإعدادات.

8 إنهاء الدورة.

• عند انتهاء الدورة، سيصدر صوت لحن. في الحال أخرج ملابسك من الجهاز للتقليل من التجاعيد.

فحص الملابس قبل وضع الحمولة

- اجمع بين الأغراض الكبيرة والصغيرة في الحمولة. وضع الأغراض الكبيرة أولاً.
- لا يجب أن تزيد الأغراض الكبيرة عن نصف إجمالي الحمولة. ولا تغسل أغراضاً فردية. حيث قد يؤدي هذا إلى عدم التوازن في الحمولة. وأضف قطعة أو قطعتين متشابهتين.
- افحص جميع الجيوب للتأكد من أنها فارغة. فقد تؤدي أشياء مثل المسامير، ومشابك الشعر، والثقاب، والأقلام، والقطع المعدنية، والمفاتيح إلى إحداث ضرر في كل من الجهاز وملابسك.

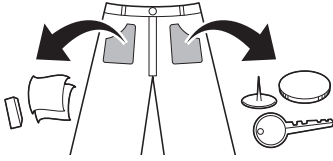

- اغسل الأقمشة الحساسة (الجوارب أو حمالات الصدر المزودة بأسلاك داخلية) في شبكة الغسيل.
- أغلق السحابات والخطافات والسلاسل للتأكد من أن هذه الأشياء لن تعلق بالملابس الأخرى.
- امسح الأوساخ والبقع من خلال وضع مقدار صغير من المنظف المذاب في الماء على البقع وغسلها للمساعدة في إزالة الأوساخ.

إضافة المنظفات والمواد المنعمة

مقدار المنظف

- يجب استخدام المنظف وفقاً لتعليمات الشركة المصنعة للمنظف، واختياره وفقاً لنوع النسيج ولونه ومدى اتساخه ودرجة حرارة الغسل. استخدم المنظفات المناسبة للغسالات ذات حوض الغسيل من نوع (التحميل الأمامي).
- في حالة حدوث الكثير من الرغوي، يتعين عليك تقليل كمية المنظف.
- عند استخدام مقدار كبير من المنظف، فقد تحدث رغوة كثيرة جداً وهذا يقلل من كفاءة الغسيل أو يؤدي إلى ثقل الحمولة على المحرك.
- إذا كنت ترغب في استخدام منظف سائل، فاتبع الإرشادات التي توفرها الشركة المصنعة للمنظف.
- يمكنك سكب المنظف السائل مباشرةً في درج المنظفات الرئيسي إذا كنت ستبدأ دورة الغسيل على الفور.
- لا تستخدم المنظفات السائلة إذا كنت قد حددت خيار غسيل مبدئي حيث سيتم توزيع السائل على الفور وقد يتصلب في الدرج أو الحوض.
- قد تحتاج إلى تعديل مقدار استخدام المنظف حسب درجة حرارة الماء، وعسر الماء، وحجم الحمولة، ومستوى الأوساخ. للحصول على أفضل النتائج، تجنب الإفراط في استخدام المنظف. التناقص عن فعل ذلك يؤدي إلى حدوث رغوي زائدة عن الحد.

تجهيز حمولة الغسيل

تصنيف الملابس

- للحصول على أفضل النتائج، قم بتصنيف الملابس وفقاً للمكتوب على الملصق الذي يحتوي على نوع النسيج ودرجة حرارة الغسل. قم بتعديل سرعة الدوران أو شدة الدوران وفقاً إلى نوع النسيج.
- درجة الاتساخ (شديد، عادي، خفيف): افرض الملابس وفقاً لدرجة اتساخها. وإذا كان ذلك ممكناً، فلا تقم بغسل الملابس شديدة الاتساخ مع الملابس خفيفة الاتساخ.
- اللون (البيضاء، فاتح، غامق): اغسل المنسوجات الغامقة أو المصبوغة بشكل منفصل عن المنسوجات البيضاء أو الفاتحة. يمكن أن ينتج عن خلط المنسوجات الفاتحة بالمنسوجات المصبوغة انتقال اللون أو تغيير لون الملابس الأفتح لوناً.
- الكتان (منتجات كتانية، منتجات تجمع للكتان): قم بفصل المنتجات الكتانية والمنتجات التي تجمع للكتان. يمكن أن تعمل المنتجات الكتانية إلى تراكم الكتان على المواد المجمعة للكتان.

التحقق من ملصق العناية بالملابس

ستوضح لك الرموز مكونات نسيج الملابس وطريقة غسلها.

الرموز الموجودة على ملصقات العناية

الرمز	الغسيل/نوع النسيج
	• غسيل عادي • قطن، أنسجة مختلطة
	• عناية سهلة • صناعي، أنسجة مختلطة
	• غسيل حساس خاص • ملابس حساسة
	• غسيل يدوي فقط • صوف، حرير
	• ممنوع الغسل

ملاحظة

- تعطيك الشُروط الموضوعية أسفل الرمز المعلومات المتعلقة بنوع النسيج وكذلك مقدار الضغط الميكانيكي الأقصى المسموح.

- راجع مصلق الملابس، قبل إضافة المنظف واختيار درجة حرارة الماء.
- استخدم المنظفات المخصصة لكل نوع من الملابس:
- غالبًا ما يتم تصنيع المنظف السائل لاستخدامات محددة، على سبيل المثال، للأنسجة الملونة والصوف أو الملابس الحساسة أو الغامقة.
- مسحوق الغسيل يكون ملائمًا لجميع أنواع الأنسجة.
- للحصول على نتائج غسيل أفضل للملابس البيضاء وذات الألوان الفاتحة، استخدم مسحوق غسيل يحتوي على مبيض.
- يتدفق المنظف من الموزع في بداية دورة الغسيل.

حجيرة منعم القماش

- تحوي الحجيرة منعم القماش الذي يوزع تلقائيًا خلال آخر دورة شطف. يمكنك استخدام مسحوق منعم القماش أو النوع السائل منه.
- اسكب منعم القماش إلى أن يصل إلى خط أقصى حد للماء. سكب منعم القماش بحيث يتجاوز خط أقصى حد للماء قد يتسبب في توزيعه قبل أوانه وبالتالي ظهور بقع على الملابس.

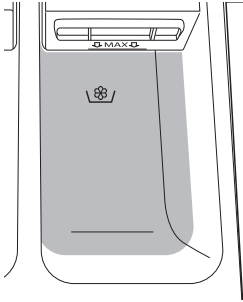

ملاحظة

- لا تترك المنظفات تتصلب. حيث يمكن أن يؤدي ذلك إلى حدوث انسداد، أو ضعف في أداء الشطف، أو رائحة.
- الحمولة الكاملة: وفقًا لتوصيات الشركة المصنعة.
- الحمولة الجزئية: 1/2 الكمية المعتادة.
- الحد الأدنى للحمولة: 1/3 الحمولة الكاملة.

استخدام الموزع

لإضافة مقدار من المنظف إلى الموزع:

1 افتح درج الموزع.

- ### ملاحظة
- لا تضيف منعم القماش إلى الملابس مباشرة داخل حوض الغسل، فقد يؤدي ذلك إلى تكوين بقع غامقة على الملابس يصعب إزالتها.
 - لا تترك منعم القماش في درج المنظفات لأكثر من يوم. حيث يمكن أن يتصلب منعم القماش. فقد يظل داخل الموزع إذا كان شديد السمك. ينبغي تخفيف المنعم إذا كان كثيفًا للغاية حتى يتدفق بسهولة.
 - بينما يباشر الغسيل، لا تفتح درج في أثناء الإمداد بالماء.
 - يجب عدم استخدام المذيبات (البنزين، وما إلى ذلك).

2 أضف المنظف والمنعم داخل الحجيرات الملائمة.

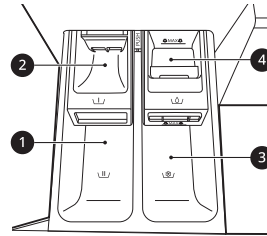

1 حجيرة منظف الغسيل الرئيسي

2 حجيرة منظف الغسيل المبدئي

3 حجيرة منعم القماش السائل

4 وحدة المبيض السائل

إضافة منقي الماء

- يُمكن استخدام منقي الماء مثل مقاوم الرواسب الكلسية، للحد من استخدام المنظفات في مناطق عسر الماء.
- يتعين عليك أولاً إضافة المنظف ثم منقي الماء. ويتم التوزيع وفقًا للكمية المحددة على العبوة.

إضافة أقراص التنظيف

يمكنك استخدام أقراص التنظيف أثناء الغسيل.

3 أغلق درج موزع المنظفات بهدوء قبل بدء الدورة.

- إغلاق درج بقوة قد يتسبب في زيادة تدفق المنظف داخل حجيرة أخرى أو توزيعه داخل حوض الغسل قبل ضبط البرنامج.

1 افتح الباب وضع أقراص التنظيف داخل حوض الغسل قبل وضع الملابس.

2 ضع الملابس في حوض الغسل وأغلق الباب.

ملاحظة

- لا تضع أقراص التنظيف داخل الموزع.

لوحة التحكم وجدول البرامج

خواص لوحة التحكم

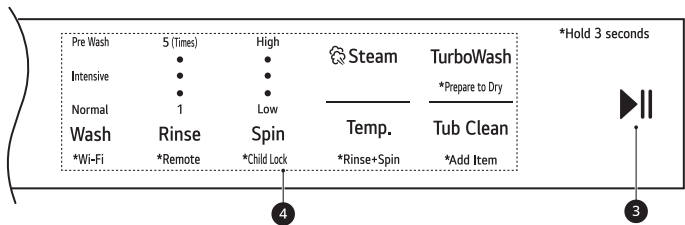
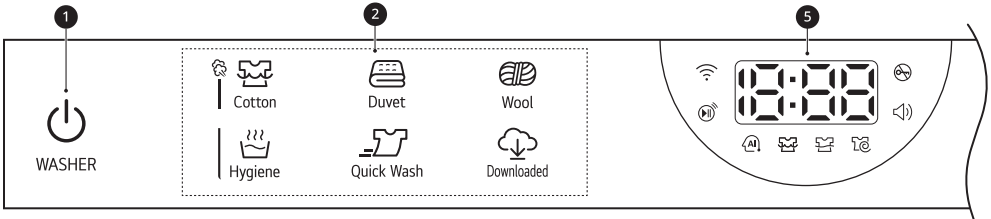
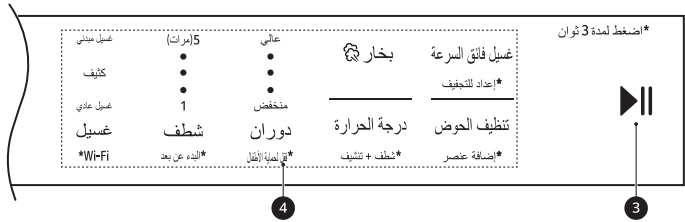
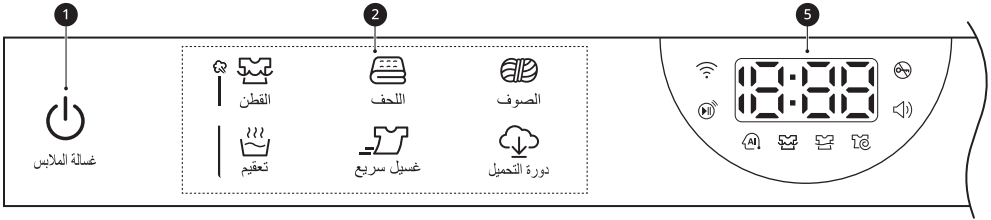

الوصف	
1	زر الطاقة التشغيل/إيقاف التشغيل • اضغط على هذا الزر لتشغيل الغسالة.
2	أزرار البرامج • تتوفر البرامج وفقاً لنوع الملابس. • سيضيئ المصباح للإشارة إلى البرنامج المحدد.

الوصف	
<p>زر بدء/إيقاف مؤقت</p> <ul style="list-style-type: none"> يُستخدم هذا الزر لبدء برنامج الغسيل أو إيقافه مؤقتًا. في حالة الحاجة إلى إيقاف برنامج الغسيل مؤقتًا، اضغط على هذا الزر. 	3
<p>تخصيص أزرار برامج الغسيل / الخيارات والوظائف الإضافية</p> <ul style="list-style-type: none"> استخدم هذه الأزرار لتحديد الخيارات المطلوبة للبرنامج المحدد. لا تتوفر جميع الخيارات في كل برنامج. لاستخدام الوظائف الإضافية، اضغط مع الاستمرار على الزر المقابل لمدة 3 ثوانٍ. وعندها سوف يضيء الرمز المقابل على شاشة العرض. <p>البدء عن بعد</p> <p>يمكنك استخدام تطبيق LG ThinQ في أي هاتف ذكي للتحكم في جهازك عن بعد.</p> <ul style="list-style-type: none"> لاستخدام هذه الوظيفة، راجع الوظائف الذكية. <p>Wi-Fi</p> <p>اضغط مع الاستمرار على الزر غسيل لمدة 3 ثوانٍ لبدء توصيل الجهاز بتطبيق LG ThinQ.</p>	4
<p>شاشة الوقت والحالة</p> <ul style="list-style-type: none"> تعرض شاشة العرض الإعدادات، والوقت المتبقي المقدر، والخيارات، ورسائل الحالة. عندما يتم تشغيل الجهاز، ستضيء الإعدادات الافتراضية في شاشة العرض. بينما يتم استشعار وزن الحمولة تلقائيًا، تومض الشاشة الموجودة على لوحة التحكم. 	5

شاشة الوقت والحالة

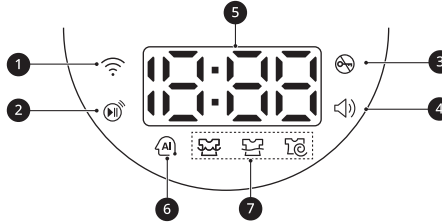

الوصف	
<p>📶 يكون قيد الإضاءة عند توصيل الجهاز بشبكة Wi-Fi في المنزل.</p>	1
<p>🎵 يكون قيد الإضاءة عند تنشيط ميزة التحكم عن بعد.</p>	2
<p>📶 يكون قيد الإضاءة عند بدء البرنامج وإغلاق الباب.</p>	3
<p>🔊 يضيء عند تشغيل الصافرة. لا يمكن تشغيل أو إيقاف تشغيل صوت الصغير إلا من خلال تطبيق LG ThinQ.</p>	4
<p>الوقت التقديري المتبقي</p> <ul style="list-style-type: none"> عند تحديد برنامج الغسيل، يتم عرض الوقت الافتراضي المحدد لهذا البرنامج. سيغير هذا الوقت تبعًا للخيارات المحددة. إذا ظهر --- على الشاشة، فسيظهر الوقت بعدما يكشف خيار استشعار الحمولة عن حجمها. هذا الأمر طبيعي. الوقت الظاهر هو وقت تقديري فحسب. إذ يتوقف الوقت على ظروف التشغيل الطبيعية. قد تؤثر عوامل خارجية كثيرة (وزن الحمولة، ودرجة حرارة الغرفة، ودرجة حرارة الماء الداخل وغيرها) في الوقت الحقيقي. 	5

الوصف	
<p>AI DD 6</p> <ul style="list-style-type: none"> • AI DD (AI) يتيح إجراء حركات دورانية مناسبة لحلة الغسل وذلك بعد الانتهاء من استشعار الحمولة. • (AI) يكون قيد التنشيط عند تحديد برامج الوضع القطن وتشغيلها. 	
<p>مؤشرات حالة البرنامج</p> <ul style="list-style-type: none"> • سيومض مصباح LED للمرحلة النشطة عند تشغيل برنامج الغسيل بينما ستظل مصابيح LED للمراحل الأخرى في وضعية الاستقرار. بعد استكمال المرحلة، سيغلق مصباح LED. إذا تم إيقاف الدورة مؤقتًا، فسيتم إيقاف مصباح LED للمرحلة النشطة عن الوميض. 	7

برنامج الغسيل

الحد الأقصى للحمولة: مقطن	40 درجة مئوية (البرد حتى 60 درجة مئوية)	القطن
		<p>الوصف</p> <p>يقوم بغسل الغسيل المتسخ العادي من خلال الجمع بين حركات حوض الغسل المختلفة.</p> <ul style="list-style-type: none"> • الضغط على الزر بدء/إيقاف مؤقت دون تحديد برنامج للعمل يتسبب في بدء تشغيل البرنامج القطن على الفور باستخدام الإعدادات الافتراضية.

الحد الأقصى للحمولة 4 كجم (لحاف واحد)	البرد (البرد حتى 40 درجة مئوية)	اللحف
		<p>الوصف</p> <p>تستخدم في غسيل قطع كبيرة الحجم مثل أغطية السرير، والوسائد، وأغطية الأريكة، وما إلى ذلك.</p>

الحد الأقصى للحمولة 4 كجم	البرد (البرد حتى 40 درجة مئوية)	الصوف
		<p>الوصف</p> <p>مناسب للملابس الرقيقة التي يمكن غسلها باليد أو داخل الغسالة، مثل الصوف والملابس الداخلية والفساتين وغيرها من الملابس القابلة للغسيل.</p>

الحد الأقصى للحمولة 3 كجم	95 درجة مئوية	تعقيم
		<p>الوصف</p> <p>مناسب لغسيل الملابس على درجة حرارة مرتفعة.</p>

الحد الأقصى للحمولة 3 كجم	40 درجة مئوية (البرد حتى 40 درجة مئوية)	غسيل سريع
		<p>الوصف</p> <p>مناسب لغسل الحمولات الصغيرة والملابس قليلة الاتساخ في وقت قصير.</p>

-	-	دورة التحميل
		<p>الوصف</p> <p>يسمح لك هذا البرنامج بتبديل برنامج غسيل جديد وخاص يناسب جهازك وذلك باستخدام الهاتف الذكي. قليل الاتساخ هو البرنامج الافتراضي.</p>

ملاحظة

- حدد درجة الحرارة المناسبة لبرنامج الغسيل الذي اخترته. واطب على اتباع ملصقات العناية المقدمة من الشركة المصنعة للملابس أو ما ذكر من تعليمات عند مباشرة الغسيل وذلك لتجنب وقوع ضرر بالملابس.
- حدد درجة حرارة الغسيل وسرعة الدوران المناسبين للبرامج التي تريدها.

- قد تختلف درجة حرارة المياه الفعلية عن درجة حرارة الدورة الموضحة.
- يوصى باستخدام منظف محايد.

خيارات إضافية

بخار	غسيل فائق السرعة	البرنامج
●	1* ●	القطن
	●	اللحف
		الصوف
●	●	تعقيم
	1* ●	غسيل سريع

1* يتم تضمين هذا الخيار تلقائيًا في البرنامج.

ملاحظة

- خيار إضافة عنصر يمكن تحديده لكل برنامج غسيل في هذا الجدول.

خيارات ووظائف إضافية

تخصيص برنامج الغسيل

يتميز كل برنامج بإعدادات افتراضية تم اختيارها تلقائيًا. ويمكنك كذلك تخصيص هذه الإعدادات باستخدام هذه الأزرار.

غسيل

اضغط على الزر **غسيل** عدة مرات إلى أن يتم تحديد درجة الاتساخ المطلوبة.

- **غسيل مبدئي:** للغسيل شديد الاتساخ
- **كثيف:** للغسيل العادي والغسيل شديد الاتساخ
- **غسيل عادي:** للغسيل المتسخ العادي

ملاحظة

- تختلف الخيارات القابلة للتحديد حسب البرنامج المحدد.

شطف

يمكنك تحديد عدد مرات الشطف بالضغط على الزر **شطف**. يوصى بهذه الوظيفة للأشخاص الذين يعانون من حساسية المنظفات.

دوران

يمكنك تحديد مستوى شدة الدوران بالضغط على هذا الزر عدة مرات.

اضغط على الزر **دوران** لتحديد سرعة الدوران.

درجة الحرارة

يحدد هذا الزر درجة حرارة الغسيل للبرنامج المحدد.

اضغط على زر **درجة الحرارة** حتى يضيئ الإعداد الذي ترغب به.

- حدد درجة حرارة الماء المناسبة لنوع الحمولة التي تغسلها. واتبع موصفات العناية بنسيج الملابس للحصول على أفضل النتائج.

اتبع الخطوات التالية لتخصيص برنامج الغسيل.

1 جهِّز الملابس وضعها داخل حوض الغسل.

2 اضغط على الزر **الطاقة**.

3 أضف المنظف.

4 حدد برنامج الغسيل.

5 خصص برنامج الغسيل (**غسيل**، و **شطف**، و **دوران**، و **درجة الحرارة**) حسب الحاجة.

6 اضغط على الزر **بدء/إيقاف مؤقت**.

استخدام وظيفة الدوران فقط

1 جهِّز الملابس وضعها داخل حوض الغسل.

2 اضغط على الزر **الطاقة**.

- لا تحدد برنامج الغسيل ولا نصف المنظف.

3 اضغط على الزر **دوران**.

4 اضغط على الزر **بدء/إيقاف مؤقت**.

ملاحظة

- إذا حددت برنامج الغسيل، فلن تستطيع تحديد خيار الدوران فقط. وإذا حدث ذلك، اضغط على الزر **الطاقة** مرتين لإيقاف الغسالة وإعادة تشغيلها.

استخدام خيارات خاصة

يمكنك تخصيص البرامج باستخدام الخيارات الخاصة الآتية:

بخار

يساعد إضافة هذا الخيار في توفير نتائج تنظيف أفضل.

غسيل فائق السرعة

يقفل إضافة هذا الخيار من وقت البرنامج مع توفير نفس نتائج الغسيل.

اتبع الخطوات التالية لاستخدام أحد الخيارات الخاصة.

1 اضغط على الزر **الطاقة**.

2 حدد برنامج الغسيل.

3 غير برنامج الغسيل (**درجة الحرارة**، أو **شطف**، أو **دوران**) حسب الحاجة.

4 اضغط على الزر **بخار** أو **غسيل فائق السرعة**.

5 اضغط على الزر **بدء/إيقاف مؤقت**.

استخدام الخيارات الأساسية

يمكنك تخصيص البرامج باستخدام الخيارات الأساسية الآتية:

شطف + تشييف

يتيح لك شطف الحمل وتدويره بشكل منفصل عن البرنامج العادي. يساعد في منع البقع الجديدة من الاستقرار في الأقمشة.

1 اضغط على الزر الطاقة.

2 حدد برنامج الغسيل.

3 اضغط مع الاستمرار على زر درجة الحرارة لمدة 3 ثوانٍ إذا لزم الأمر.
• يمكنك تغيير سرعة العصر بالضغط على زر دوران.

4 اضغط على الزر بدء/إيقاف مؤقت.

إضافة عنصر

يمكنك استخدام هذا الخيار لإضافة ملابس أو إزالتها حتى بعد بدء برنامج الغسيل.

1 اضغط على الزر الطاقة.

2 حدد برنامج الغسيل.

3 اضغط على الزر بدء/إيقاف مؤقت.

4 اضغط مع الاستمرار على زر تنظيف الحوض لمدة 3 ثوانٍ إذا لزم الأمر.

5 افتح الباب بعدما يُفتح ذاتيًا وأضف قطع الملابس أو أخرجها حسب الحاجة.

6 ألق الباب ثم اضغط على زر بدء/إيقاف مؤقت.

ملاحظة

- للأمان، يظل الباب مغلقًا عند ارتفاع مستوى المياه أو ارتفاع درجة الحرارة. ولا يمكن إضافة قطع ملابس في هذه الأثناء.

إعداد للتجفيف

يسمح ضبط هذه الوظيفة للمجفف بالعمل تلقائيًا بعد برنامج الغسيل.

اتبع الخطوات التالية لاستخدام أحد الخيارات الخاصة.

1 اضغط على زر الطاقة في الغسالة.

2 حدد برنامج الغسيل.

3 غير برنامج الغسيل (درجة الحرارة، أو شطف، أو دوران) إذا لزم الأمر.

4 اضغط على زر غسيل فائق السرعة بالغسالة لمدة 3 ثوانٍ.

5 اضغط على زر بدء/إيقاف مؤقت في الغسالة.

- عند تشغيل المجفف، سيتم عرض برنامج التجفيف المقترن والخيار.
- بعد استشعار وزن الحمولة، تعرض شاشة المجفف وقت التجفيف المتبقي المقدر لحوالي دقيقة واحدة.
- أثناء تشغيل إعداد للتجفيف تعرض شاشة المجفف P.F.E.

6 بعد الانتهاء من برنامج الغسيل، قم بتحميل العناصر في المجفف وأغلق الباب.

7 اضغط على زر بدء/إيقاف مؤقت في المجفف.

- تعرض شاشة المجفف وقت التجفيف المتبقي المقدر.

ملاحظة

- لن يتم تنشيط وظيفة إعداد للتجفيف في الحالات التالية:
 - إذا لم تبدأ تشغيل المجفف في غضون 15 دقيقة بعد انتهاء برنامج الغسيل
 - إذا كان المجفف غير موصل
 - إذا تم استخدام وظيفة التحكم عن بعد
 - إذا تم إغلاق الغسالة أو المجفف أثناء ضبط وظيفة إعداد للتجفيف
- عند تعيين الخيار، يعمل زر الطاقة فقط ويغلق الباب. افتح باب المجفف بعد انتهاء برنامج الغسيل.

الإعدادات

قفّل لحماية الأطفال

استخدم هذا الخيار لتعطيل أدوات التحكم. يمكن أن تمنع هذه الميزة الأطفال من تغيير الدورات أو تشغيل الجهاز.

ملاحظة

- بمجرد أن يتم تعيين هذه الوظيفة، يتم قفل جميع الأزرار باستثناء زر الطاقة.
- عند إغلاق وسائل التحكم، [L] والوقت المتبقي يظهران بالتناوب على الشاشة أثناء الغسيل وتشغيل هذه الوظيفة.
- لن يؤدي إيقاف تشغيل الطاقة إلى إعادة تعيين هذه الوظيفة. يجب إلغاء تفعيل هذه الوظيفة لتتمكن من الوصول إلى أي وظائف أخرى.

قفّل لوحة التحكم

1 اضغط زر الطاقة للتشغيل.

2 اضغط مع الاستمرار على دوران لمدة ثلاث ثوانٍ لتفعيل هذه الوظيفة.

- سيصدر صوت صافرة، وسيظهر [L] على شاشة العرض.

إلغاء قفّل لوحة التحكم

1 اضغط زر الطاقة للتشغيل.

2 اضغط مع الاستمرار على دوران لمدة ثلاث ثوانٍ لإيقاف تفعيل هذه الوظيفة.

العملية-المجفف

نظرة عامة على التشغيل

استخدام المجفف

قبل الدورة الأولى، اضبط الجهاز ليحفظ لمدة 5 دقائق لتسخين الحوض. افتح الباب بين الأحمال في المرات القليلة الأولى التي تستخدم فيها الجهاز للسماح لأي روائح من داخل الجهاز بالانتشار.
يجب مراقبة الأطفال حتى لا يتسلفوا داخل البرميل.

1 تأكد من نظافة فلتر الوبر.

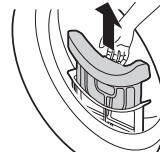

• افتح الباب وتأكد من نظافة فلتر الوبر. عندما يمتلئ الفلتر بالوبر، ستكون أوقات التجفيف أطول من المعتاد.

2

ضع الملابس في الحوض بعد الفرز وأغلق الباب.

• ادفع الملابس بعمق في الحوض بحيث تبقى الملابس بعيدة عن مانع تسرب الباب. عندما تعلق الملابس بين الباب والسداة، فقد تتلف أثناء التجفيف.

• يجب فرز الملابس حسب أنواع القماش ومستوى التجفيف.
• يجب ربط جميع الخيوط وأحزمة الملابس المتصلة جيدًا وتثبيتها قبل وضعها في الحوض.

3

اضغط فوق زر الطاقة لتشغيل الجهاز.

• اعتمادًا على الطرز، قد يضيء زر الطاقة للإشارة إلى أن الجهاز جاهز للتجفيف.

4

اضغط زر اختيار الدورات بشكل متكرر حتى يتم تحديد الدورة المطلوبة.

• إذا ضغطت على زر بدء/إيقاف مؤقت بدون اختيار برنامج، فسيقوم الجهاز بمتابعة برنامج القطن يرجى الرجوع إلى جدول البرنامج للحصول على معلومات مفصلة.

5

اضغط مع الاستمرار على زر بدء/إيقاف مؤقت لبدء برنامج التجفيف.

ملاحظة

- يقوم الجهاز بغسل الوبر، الذي يتراكم على سطح المكثف، تلقائيًا باستخدام الماء المكثف من الملابس أثناء التشغيل.
- قد يختلف تكرار مكثف التنظيف حسب الحجم وكمية الرطوبة الأولية للملابس.

6

بعد انتهاء برنامج التجفيف، افتح الباب وقم بتفريغ الملابس.

⚠ تنبيه

- احذر! قد يكون الحوض بالداخل ساخنًا.

7

اضغط على زر الطاقة لإيقاف تشغيل الجهاز.

8

تنظيف فلتر الوبر.

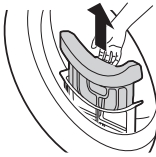

9

للمساعدة في تقليل تشكل الروائح، يمكن ترك باب المجفف مفتوحًا أو مفتوحًا قليلًا لفترة قصيرة من الوقت إن أمكن للمساعدة في تهوية الحوض بعد الاستخدام.

⚠ تحذير

- لأسباب تتعلق بالسلامة، لا تسمح للأطفال أو الحيوانات بدخول الجهاز. قد يتسبب ذلك في تلف أو إصابة.

ملاحظة

- يحدث الجزء الأخير من دورة التجفيف بدون تسخين (دورة التبريد) لضمان ترك الملابس في درجة حرارة تضمن عدم تعرض الملابس للتلف.
- قد يؤدي ارتفاع درجة حرارة الغلاف الجوي والغرفة الصغيرة إلى زيادة وقت التجفيف وكذلك استهلاك الطاقة.

تحضير الغسيل

ملابس الأطفال وقمصان النوم

- تحقق دائماً من ملصقات العناية بالنسيج.

الأغراض المطاطية والبلاستيكية

- لا تجفف أي أغراض مصنوعة من مطاط أو بلاستيك أو تحتوي عليهما مثل:
- الأغطية الواقية، والمرابيل، وأغطية الكراسي
- الستائر ومفارش المائدة
- سجاد الحمام

الآلياف الزجاجية

- لا تجفف عناصر الآلياف الزجاجية في الجهاز. قد تلتنقظ ملابسك جزيئات الزجاج المتبقية في الجهاز لاحقاً في دورات لاحقة.

التحقق من ملصق العناية بالنسيج

- تخبرك الرموز الموجودة على ملصق العناية بالأقمشة بمحتوى نسيج ملابسك وكيف ينبغي تجفيفها.

الوصف	الرمز
Dry (التجفيف)	
التجفيف بالدوران	
الطبعة الدائمة / مقاومة التجعد	
لطيف / رقيق	
عدم التجفيف بالدوران	
عدم التجفيف	
التسخين العالي	
التسخين المتوسط	
التسخين المنخفض	
لا تدفئة / هواء	
يُصَف ليُجَف / يُعَلَق حتى يُجَف	

ملاحظة

- لا تفرط في تحميل الجهاز للحصول على أفضل أداء تجفيف واستخدام بكفاءة أكثر للطاقة.

فحص الملابس قبل وضع الحمولة

تنبيه

- تأكد أن الملابس ليست عالقة بين الجهاز والباب، وإلا فقد تتلف الملابس أثناء التجفيف.

- انتبه لأقصى سعة تحميل على طاولة البرنامج لبرنامج التجفيف ذي الصلة للحصول على أفضل نتائج التجفيف. يؤدي التحميل الزائد إلى نتيجة تجفيف رديئة ويسبب تعجداً غير ضروري.

- لا تدمج بتحميل ملابس مبللة متقعة في الجهاز. سوف يتسبب في زيادة وقت التجفيف واستهلاك الطاقة. تأكد من تصفية الملابس جيداً قبل التحميل.

- يمكن أن تتسبب حمولة النسيج المختلط في إطالة وقت التجفيف وتوقف الوقت المتبقي على الشاشة أثناء التجفيف النشط. سيستمر الوقت المتبقي بعد ذلك عندما يكون الوقت الفعلي المتبقي.

- تأكد من تفرغ جميع الجيوب فقد تؤدي أشياء مثل المسامير، ومشابك الشعر، وأعواد الثقاب، والأقلام، والعملات المعدنية، والمفاتيح إلى إحداث تلف في كل من الجهاز وملابسك.

- أزل الأحزمة السائبة وأغلق السحابات والخطافات والسلاسل للتأكد من أن هذه العناصر لا تعلق بملابس أخرى.

تصنيف الملابس

- تحتوي الملابس على ملصقات العناية بالنسيج الخاصة بها، لذا يوصى بالتجفيف وفقاً لملصق العناية بالأقمشة.

- افرز الملابس حسب المقاس ونوع القماش ثم جهز الملابس وفقاً للرموز الموجودة على ملصقات العناية بالقماش.

الملابس الصوفية

- تأكد من اتباع رموز ملصق العناية بالأقمشة أولاً. قد لا يجف الصوف تماماً من الدورة، لذلك لا تكرر التجفيف. اسحب المنسوجات الصوفية إلى شكلها الأصلي وجففها بشكل مسطح.

المواد المنسوجة والمحيكة

- قد تتكسح بعض المواد المنسوجة والمحيكة، حسب الجودة.

غير المكواة والآلياف الصناعية

- لا تفرط في تحميل الجهاز. قم بإخراج العناصر غير المكواة بمجرد توقف الجهاز لتقليل التعايد.

الوصف	الرمز
التجفيف بالتتقيط	
التجفيف السطحي	
في الظل	

لوحة التحكم وجدول البرامج

خواص لوحة التحكم

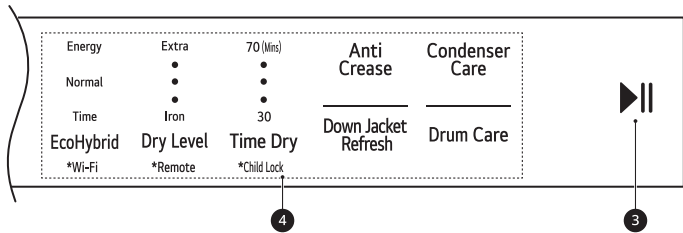
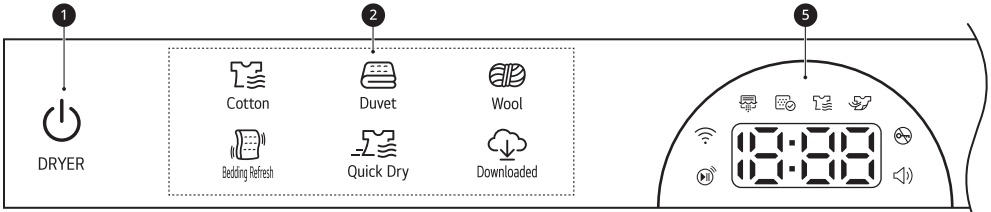
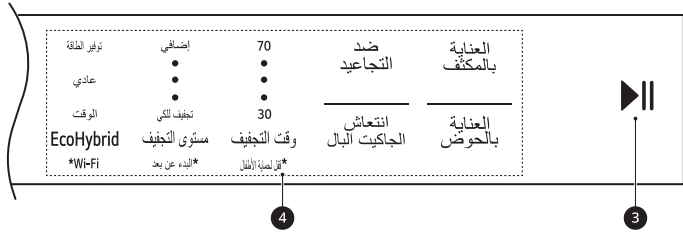

الوصف	
<p>زر الطاقة التشغيل/إيقاف التشغيل</p> <ul style="list-style-type: none"> • اضغط على الزر لتشغيل الجهاز. اضغط مع الاستمرار مرة أخرى لإيقاف تشغيل الجهاز. • سيؤدي الضغط على زر الطاقة أثناء البرنامج إلى إلغاء هذا البرنامج وستفقد أي إعدادات تحميل. 	1
<p>أزرار البرامج</p> <ul style="list-style-type: none"> • تتوفر البرامج وفقاً لنوع القماش. • سيضيئ المصباح للإشارة إلى البرنامج المحدد. 	2

الوصف	
<p>3 زريده/إيقاف مؤقت</p> <ul style="list-style-type: none"> يستخدم زر بدء/إيقاف مؤقت هذا لبدء برنامج جاف أو إيقافه مؤقت. عندما تكون في وضع الإيقاف المؤقت، يتم إيقاف تشغيل الطاقة تلقائيًا بعد فترة زمنية معينة لأسباب تتعلق بالسلامة. 	
<p>4 أزرار البرنامج الإضافية / الخيارات والوظائف الإضافية</p> <ul style="list-style-type: none"> استخدم هذه الأزرار لتحديد الخيارات المطلوبة للبرنامج المحدد. لا تتوفر جميع الخيارات في كل برنامج. لاستخدام الوظائف الإضافية، اضغط مع الاستمرار على الزر المقابل لمدة 3 ثوان. وعندها سوف يضيء الرمز المقابل على شاشة العرض. <p>البدء عن بعد</p> <ul style="list-style-type: none"> يمكنك استخدام تطبيق LG ThinQ في أي هاتف ذكي للتحكم في جهازك عن بعد. لاستخدام وظيفة البدء عن بعد، راجع الوظائف الذكية. <p>Wi-Fi</p> <ul style="list-style-type: none"> اضغط مع الاستمرار على الزر EcoHybrid لمدة 3 ثوانٍ لبدء توصيل الجهاز بتطبيق LG ThinQ. 	
<p>5 شاشة الوقت والحالة</p> <ul style="list-style-type: none"> تعرض شاشة العرض الإعدادات، والوقت المتبقي المُقدر، والخيارات، ورسائل الحالة. عندما يتم تشغيل الجهاز، ستضيء الإعدادات الافتراضية في شاشة العرض. 	

شاشة الوقت والحالة

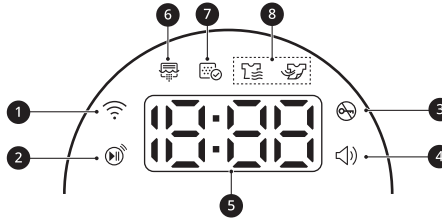

الوصف	
<p>1 Wi-Fi يكون قيد الإضاءة عند توصيل الجهاز بشبكة Wi-Fi في المنزل.</p>	
<p>2 Speaker يكون قيد الإضاءة عند تنشيط ميزة التحكم عن بعد.</p>	
<p>3 Wi-Fi يكون قيد الإضاءة عند بدء البرنامج وإغلاق الباب.</p>	
<p>4 ThinQ يضيء عند تشغيل الصافرة. لا يمكن تشغيل هذه الوظيفة أو إيقاف تشغيلها إلا من خلال تطبيق LG ThinQ.</p>	
<p>5 عرض الوقت المتبقي</p> <ul style="list-style-type: none"> عند تحديد برنامج تجفيف، يتم عرض وقت التجفيف للبرنامج المحدد. سيتغير هذا الوقت عند تعيين الخيارات الإضافية للبرنامج. ستظهر رسائل الخطأ عندما يقوم الجهاز بتشخيص المشكلات. 	

الوصف	
<p>٦ يضيء أو يومض أثناء غسل المكثف أو تشغيل وضع النوبان.</p> <ul style="list-style-type: none"> يعمل تنظيف المكثف كل 30 دورة تجفيف. <p>ملاحظة</p> <ul style="list-style-type: none"> ستكون أوقات التجفيف أطول من المعتاد عند غسل المكثف. إذا تم تجفيف كمية صغيرة من الملابس، فلن يتم غسل المكثف لأن الماء المتراكم أثناء دورة التجفيف لا يكفي لغسل المكثف. 	
<p>٧ يضيء عندما يجب تنظيف فلتر الوبر أو إدخاله.</p> <ul style="list-style-type: none"> إشعار التنظيف: عند الضغط على زر الطاقة ، ستظهر الأيقونة. ملاحظة مفقودة: عندما لا يتم إدخال فلتر الوبر، ستظهر الأيقونة ولن يعمل الجهاز. 	
<p>٨ مؤشرات حالة البرنامج</p> <ul style="list-style-type: none"> يضيء عندما يكون الجهاز قيد التجفيف. يضيء عندما يكون الجهاز قيد التبريد. 	

دليل برنامج التجفيف

البرنامج	القطن	الحد الأقصى للسعة	مقطن
الوصف	استخدمه لتجفيف جميع العناصر العادية مثل القطن أو الكتان أو القمصان أو الجينز أو الحمولات المختلفة، باستثناء الأقمشة الرقيقة مثل الصوف أو الحرير.		
مستوى التجفيف	الاقتراضي: تجفيف		المتاح: كل السرعات

البرنامج	اللحف	الحد الأقصى للسعة	4 كجم (لحاف واحد 1)
الوصف	استخدم هذا البرنامج لتجفيف البطانيات أو الأشياء الضخمة مثل الوسائد أو البطانيات أو الألحفة أو الملاءات أو فراش الحيوانات الأليفة.		
مستوى التجفيف	غير قابلة للضبط		

البرنامج	الصوف	الحد الأقصى للسعة	1 كجم
الوصف	استخدم هذا البرنامج لتجفيف الملابس الصوفية القابلة للانكماش أو العناصر التي يتم غسلها باليد والتي تتطلب رعاية رقيقة.		
مستوى التجفيف	غير قابلة للضبط		

البرنامج	انتعاش الفراش	الحد الأقصى للسعة	3 كجم
الوصف	عليك إزالة الأتربة من المفارش مع تدفق الهواء.		
مستوى التجفيف	غير قابلة للضبط		

البرنامج	تجفيف سريع	الحد الأقصى للسعة	1,5 كجم
الوصف	استخدم هذا البرنامج لتجفيف الأشياء الخفيفة أو الصغيرة.		
مستوى التجفيف	غير قابلة للضبط		
البرنامج	دورة التحميل	-	-
الوصف	يسمح لك هذا البرنامج بتنزيل برنامج تجفيف جديد وخاص يناسب جهازك وذلك باستخدام الهاتف الذكي. الملابس الرياضية هو البرنامج الافتراضي.		

خيارات إضافية

البرنامج	EcoHybrid
القطن	توفير الطاقة
	عادي* ¹
	الوقت
اللحف	-
الصوف	عادي* ¹
انتعاش الفراش	-
تجفيف سريع	الوقت* ¹

*1 يتم تضمين هذا الخيار تلقائيًا في البرنامج.

ملاحظة

- يتوفر برنامج القطن فقط لتحديد مستوى التجفيف.
- خيار ضد التجاعيد يمكن تحديده لكل برنامج تجفيف.
- سيتغير الوقت المقدر المتبقي إذا حددت خيارات إضافية للبرنامج.

خيارات ووظائف إضافية

تخصيص برنامج التجفيف

يتميز كل برنامج بإعدادات افتراضية تم اختيارها تلقائيًا. ويمكنك كذلك تخصيص هذه الإعدادات باستخدام هذه الأزرار.

EcoHybrid

اضغط على زر **EcoHybrid** بشكل متكرر لتقديم خيار توفير الطاقة أو الوقت.

- توفير الطاقة: خيار توفير الطاقة.
- عادي: خيار التجفيف الافتراضي.
- الوقت: خيار توفير الوقت.

ملاحظة

- تختلف الخيارات القابلة للتحديد حسب البرنامج المحدد.

4

خصص برنامج التجفيف (**EcoHybrid**, مستوى التجفيف، وقت التجفيف) حسب الحاجة.

5

اضغط مع الاستمرار على زر **بدء/إيقاف مؤقت**.

استخدام خيارات خاصة

يمكنك تخصيص البرامج باستخدام الخيارات الخاصة الآتية:

ضد التجاعيد

سيؤدي تحديد هذا الخيار إلى تقليل الحمولة بشكل دوري لمدة تصل إلى 2 ساعات بعد البرنامج المحدد، أو حتى يتم فتح الباب. هذا مفيد في منع التجاعيد عندما لا تتمكن من إزالة العناصر من المجفف على الفور.

- اضغط على زر **ضد التجاعيد** قبل بدء برنامج التجفيف.

ملاحظة

- عند تعيين الخيار، يظهر مستطيل بخط متقطع **End** على الشاشة حتى يتم إيقاف تشغيل الميزة.
- عند تعيين الخيار، يعمل زر **الطاقة** فقط بعد انتهاء برنامج التجفيف.
- عند تشغيل برنامج التجفيف، أوقف البرنامج أولاً لضبط الخيار.
- قم دائمًا بإيقاف تشغيل الجهاز قبل تفرغ الملابس.

مستوى التجفيف

يسمح لك بتحديد مستوى التجفيف لبرنامج التجفيف.

- إضافي: حول الأقمشة السميكة والمبطنه.
- عادي+: للأقمشة التي تحتاج إلى التجفيف بقوة أكبر من عادي.
- عادي: للأقمشة التي لا تحتاج إلى الكي.
- ناعمة: للأقمشة التي تحتاج إلى تقليل الانكماش وتوليد الكهرباء الساكنة.
- تجفيف للكي: للأقمشة التي تحتاج إلى الكي.

وقت التجفيف

استخدم هذا الخيار لتحديد وقت التجفيف يدويًا، من 30 إلى 70 دقيقة، بزيادات قدرها 10 دقائق. استخدم هذا للحمولات الصغيرة أو لتقليل التجاعيد.

ملاحظة

- قد تظل الملابس رطبة حسب نوع نسيج الملابس بعد التجفيف. في هذه الحالة، استخدم هذا الخيار لتجفيف الملابس بشكل أكثر شمولاً.

اتبع الخطوات التالية لتخصيص برنامج التجفيف:

1

جوّز الملابس وضعها داخل حوض الغسل.

2

اضغط على زر **الطاقة**.

3

حدد برنامج التجفيف.

دورة خاصة

انتعاش الجاكيت البالي

هذه الدورة مخصصة لإعادة السترة المبطنه إلى سترة منفوشة دون غسلها.

التجفيف بالرف

تم تصميم هذا البرنامج للاستخدام مع الملابس التي يجب تجفيفها بشكل مسطح، بدون تقليب، بما في ذلك السترات والأقمشة الرقيقة.

لاستخدام البرنامج، أنت بحاجة إلى رف مجفف يتم وضعه داخل الجهاز. قبل التجفيف، تخلص من مواد التغليف الخاصة برف المجفف.

ملاحظة

- لا يتم بيع بعض الطرز مع جميع الملحقات المتاحة، فقد تحتاج إلى شراء رف التجفيف أولاً إذا لم يكن مزوداً مع الطراز الخاص بك. يرجى الاتصال بمركز معلومات عملاء LG Electronics أو زيارة موقع ويب LG على <http://www.lg.com> للشراء.

الإعدادات

قفل لحماية الأطفال

استخدم هذا الخيار لتعطيل أدوات التحكم. يمكن أن تمنع هذه الميزة الأطفال من تغيير الدورات أو تشغيل الجهاز.

1 افتح الباب.

ملاحظة

- بمجرد أن يتم تعيين هذه الوظيفة، يتم قفل جميع الأزرار باستثناء زر الطاقة.
- عند إغلاق عناصر التحكم، يظهر [L] والوقت المتبقي بالتناوب على الشاشة أثناء التجفيف وتشغيل هذه الوظيفة.
- لن يؤدي إيقاف تشغيل الطاقة إلى إعادة تعيين هذه الوظيفة. يجب إلغاء تفعيل هذه الوظيفة لتتمكن من الوصول إلى أي وظائف أخرى.

2 أدخل خطاف رف المجفف في مركز الحوض.



3 ضع رف المجفف على الهيكل فوق فلتر الوبر واضغط عليه لإكمال التجميع.



قفل لوحة التحكم

1 اضغط زر الطاقة للتشغيل.

2 اضغط مع الاستمرار على وقت التجفيف لمدة ثلاث ثوانٍ لتفعيل هذه الوظيفة.

- سيصدر صوت صافرة، وسيظهر [L] على شاشة العرض.

4 ضع الأشياء المبللة فوق الرف. اترك مساحة حول العناصر لتدوير الهواء.

- رف المجفف لا يتحرك، لكن الأسطوانة ستدور.

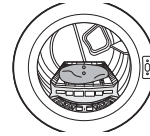

إلغاء قفل لوحة التحكم

1 اضغط زر الطاقة للتشغيل.

2 اضغط مع الاستمرار على وقت التجفيف لمدة ثلاث ثوانٍ لإيقاف تفعيل هذه الوظيفة.

5 أغلق الباب.

6 قم بتشغيل الطاقة واضغط على زر وقت التجفيف لضبط وقت التجفيف بدقة.

7 اضغط مع الاستمرار على زر بدء/إيقاف مؤقت.

الوظائف الذكية

استخدام تطبيق LG ThinQ

يسمح تطبيق LG ThinQ لك بالتواصل مع الجهاز باستخدام هاتف ذكي.

مزايا تطبيق LG ThinQ

تواصل مع الجهاز عبر هاتف ذكي باستخدام الخصائص الذكية الملائمة.

Remote Start (التشغيل عن بعد)

يتيح لك التحكم في الجهاز عن بعد من خلال تطبيق LG ThinQ.

Download Cycle (دورة التحميل)

يمكنك تنزيل الدورات الجديدة والخاصة التي لم يتم تضمينها في الدورات الأساسية على الجهاز.

يمكن للأجهزة التي تم تسجيلها بنجاح تنزيل مجموعة متنوعة من الدورات المتخصصة المصممة للجهاز.

بمجرد اكتمال تنزيل الدورة في الجهاز، يحتفظ الجهاز بالدورة التي تم تنزيلها حتى يتم تنزيل دورة جديدة.

ملاحظة

- إذا غيرت جهاز التوجيه اللاسلكي الخاص بك، أو مزود الخدمة، أو كلمة المرور، قم بلمس الجهاز المسجل من تطبيق LG ThinQ وسجله من جديد.
- يخضع التطبيق للتغيير لأغراض تحسين الجهاز بدون إشعار المستخدمين.
- قد تتغير الميزات حسب الطراز.

قبل استخدام تطبيق LG ThinQ

- 1 تأكد من المسافة بين الجهاز وجهاز التوجيه اللاسلكي (شبكة Wi-Fi).
 - إذا كنت المسافة بين الجهاز وجهاز التوجيه اللاسلكي بعيدة أكثر من اللازم، ستصبح قوة الإشارة ضعيفة. قد يستغرق التسجيل وقتًا طويلاً أو قد يفشل التثبيت.

ملاحظة

- يمكن تخزين دورة واحدة في الجهاز في كل مرة.

دورة السحابة

تتضمن دورات السحابة العديد من الدورات التي تبدأ من تطبيق LG ThinQ. ومع ذلك، يتم حذف دورة السحابة من الجهاز عند إيقاف تشغيل الطاقة.

الاقتران الذكي

تحدد هذه الوظيفة تلقائيًا دورة التحفيف لتناسب مع دورة الغسيل.

- هذه الوظيفة ليست افتراضية. لا يمكن تشغيل هذه الوظيفة أو إيقاف تشغيلها إلا من خلال تطبيق LG ThinQ.
- لا يمكنك استخدام وظيفة Smart Pairing بعد 3 ساعات من انتهاء دورة الغسيل.

التدريب على تنظيف الحوض (غسالة)

تُظهر هذه الوظيفة عن عدد الدورات المتبقية قبل تشغيل وظيفة تنظيف الحوض.

مراقبة الطاقة

تتحقق هذه الوظيفة من استهلاك الطاقة للدورات التي تم استخدامها مؤخرًا ومتوسط الاستهلاك الشهري.

Smart Diagnosis (التشخيص الذكي)

توفر هذه الوظيفة معلومات مفيدة حول تشخيص مشكلات الجهاز وحلها حسب نمط الاستخدام.

الإعدادات

يسمح لك بتعيين خيارات متعددة على الجهاز وفي التطبيق.

- 3 وصل هاتفك الذكي بجهاز التوجيه اللاسلكي.

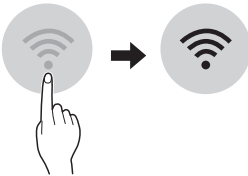
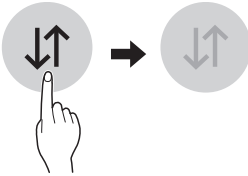

ملاحظة

- للتحقق من اتصال Wi-Fi، قم بفحص رمز Wi-Fi على لوحة التحكم ما إذا كان مضيئًا.

3 اضغط مع الاستمرار على زر البدء عن بعد لمدة 3 ثوانٍ لتمكين وظيفة التحكم عن بُعد.

4 ابدأ إحدى الدورات من التطبيق **LG ThinQ** على هاتفك الذكي.

ملاحظة

- بمجرد أن يتم تشغيل هذه الوظيفة، يمكنك أن تبدأ دورة من تطبيق الهاتف الذكي **LG ThinQ**. في حال لم تبدأ الدورة، فسينتظر الجهاز لبدء تشغيل الدورة حتى يتم إيقاف تشغيلها عن بُعد من التطبيق أو تعطيل هذه الوظيفة.
- إذا كان الباب مفتوحاً، فلن تستطيع بدء تشغيل الدورة عن بُعد.

تعطيل هذه الوظيفة يدوياً

عندما يتم تفعيل هذه الوظيفة، اضغط مع الاستمرار على زر البدء عن بعد لمدة 3 ثوانٍ.

تأخير الوقت

يسمح ضبط هذه الوظيفة للجهاز بالبدء تلقائياً والانتهاه بعد وقت محدد.

استخدام هذه الوظيفة

1 ضع الملابس في حوض الغسل.

2 اضغط على الزر الطاقة.

3 قم بتشغيل تطبيق **LG ThinQ** وحدد المنتج.

- للغسل، حدد الغسالة.
- للتجفيف، حدد المجفف.

4 حدد برنامج الغسيل أو التجفيف.

5 المس زر تأخير الوقت واضبط وقت المتأخر.

6 ابدأ إحدى الدورات من التطبيق **LG ThinQ** على هاتفك الذكي.

ملاحظة

- وقت التأخير هو وقت انتهاء البرنامج، وليس وقت البدء. ربما يختلف وقت التشغيل الفعلي بسبب درجة حرارة الماء، والملابس، وعوامل أخرى.
- تجنب استخدام المنظف السائل مع هذه الوظيفة.

• يدعم الجهاز شبكات **Wi-Fi** بتردد 2.4 غيغا هرتز فقط. لمعرفة تردد الشبكة الخاصة بك، اتصل بمزود خدمة الإنترنت أو راجع دليل جهاز التوجيه اللاسلكي.

• تطبيق **LG ThinQ** ليس مسؤولاً عن أي مشاكل الاتصال بالشبكة أو أي أعطال، أو خلل، أو أخطاء نتجت عن طريق الاتصال بالشبكة.

• إذا كان لدى الجهاز مشكلة اتصال بشبكة **Wi-Fi**، قد تكون بعيدة كل البعد عن جهاز التوجيه. اشتر جهاز تقوية **Wi-Fi** (موسع المدى) لتحسين قوة إشارة **Wi-Fi**.

• قد لا يتم الاتصال بشبكة **Wi-Fi** أو قد يتم قطع الاتصال حسب جودة بيئة الشبكة المحلية.

• قد لا يعمل الاتصال بالشبكة بشكل صحيح وفقاً لمزود خدمة الإنترنت.

• يمكن أن تجعل البيئة اللاسلكية المحيطة خدمة الشبكة اللاسلكية تعمل ببطء.

• تعذر تسجيل الجهاز بسبب مشكلات في إرسال الإشارة لاسلكياً. افصل قابس الجهاز عن الطاقة وانتظر لمدة دقيقة قبل أن تحاول مجدداً.

• إذا كان جدار الحماية الموجود على جهاز التوجيه الخاص بك مُمكنًا، قم بتعطيله أو اضعف إليه استثناءً.

• يجب أن يكون اسم الشبكة اللاسلكية (**SSID**) مكوناً من أحرف وأرقام باللغة الإنجليزية. (لا تستخدم رموزاً خاصة)

• قد تختلف واجهة استخدام الهاتف الذكي حسب نظام تشغيل الهاتف وحسب الشركة المصنعة.

• إذا كان بروتوكول الأمان الخاص بجهاز التوجيه مضبوطاً على **WEP**، فقد يتعذر عليك إعداد الشبكة. الرجاء تغييره إلى بروتوكول أمان آخر (يُنصح باختيار **WPA2**) ثم أعد تسجيل المنتج.

تثبيت تطبيق **LG ThinQ**

ابحث عن تطبيق **LG ThinQ** على **Apple App Store** أو **Google Play Store** من على هاتف ذكي. اتبع التعليمات لتنزيل التطبيق وتثبيته.

استخدام الجهاز عن بعد

Remote Start (التشغيل عن بعد)

استخدم هاتفاً ذكياً للتحكم في جهازك عن بعد. يمكنك أيضاً مراقبة تشغيل الدورة للتعرف على الوقت المتبقي للدورة.

استخدام هذه الوظيفة

1 ضع الملابس في حوض الغسل.

2 اضغط على الزر الطاقة.

معلومات حول إشعار البرامج مفتوحة المصدر

- 1 اضغط على الزر الطاقة لتشغيل الجهاز.
• لا تضغط على أي أزرار أخرى.

للحصول على التعليمات البرمجية للمصدر ضمن GPL، وLGPL، وMPL، والحصول على التراخيص مفتوحة المصدر الأخرى التي لديها التزامات للكشف عن التعليمات البرمجية الخاصة بالمصدر، المضمنة في هذا المنتج، وللوصول إلى كل أحكام الترخيص المشار إليها، وإشعارات حقوق النشر وكل الوثائق ذات الصلة، يرجى زيارة <https://opensource.lge.com>.

ستوفر LG Electronics أيضاً التعليمات البرمجية المفتوحة المصدر على قرص CD-ROM مقابل رسم يغطي تكلفة القيام بهذا التوزيع (مثل تكلفة وسائل النقل والشحن والتسليم) بناءً على طلب يُرسل عبر البريد الإلكتروني إلى opensource@lge.com.

يسري هذا العرض لأي شخص يتسلم هذه المعلومات لمدة ثلاث سنوات بعد آخر عملية شحن لهذا المنتج.

Smart Diagnosis (التشخيص الذكي)

يمكنك الاستعانة بهذه الميزة لتشخيص المشكلات التي تواجهك أثناء استخدام الجهاز وحلها.

ملاحظة

- قد لا تعمل هذه الخدمة وذلك يعود لعوامل خارجية على سبيل المثال لا الحصر، عدم توفر شبكة Wi-Fi أو انقطاع الاتصال بشبكة Wi-Fi أو السياسة المحلية لمتجر التطبيقات أو عدم توفر التطبيق وهذه أسباب لا تتم عن تقصير من LGE.
- قد تتعرض هذه الميزة لتغيرات دون سابق إنذار وقد يختلف شكلها وفقاً للمنطقة التي تسكن فيها.

استخدام تطبيق LG ThinQ بغرض تشخيص المشكلات

إذا واجهت مشكلة أثناء استخدام الجهاز المزود بشبكة Wi-Fi، فحينها يمكن نقل بيانات استكشاف الأخطاء وإصلاحها إلى هاتف ذكي باستخدام تطبيق LG ThinQ.

- قم بتشغيل تطبيق LG ThinQ واختر ميزة "Smart Diagnosis" من القائمة. اتبع التعليمات الواردة في تطبيق LG ThinQ.

استخدام "التشخيص المسموع" بغرض تشخيص المشكلات

اتبع التعليمات أدناه للاستعانة بطريقة التشخيص المسموع.

- قم بتشغيل تطبيق LG ThinQ واختر ميزة "Smart Diagnosis" من القائمة. اتبع تعليمات استخدام التشخيص المسموع الواردة في تطبيق LG ThinQ.

2

امسك ميكروفون المتحدث في هاتفك أمام الجهاز.

- الغسالة: امسك الهاتف على يمين زر بدء/إيقاف مؤقت.
- مجفف: امسك الهاتف على يسار زر الطاقة.

3

- اضغط مع الاستمرار على أزرار بخار (الغسالة) / ضد التجاعيد (المجفف) لمدة 3 ثوانٍ أو حتى تبدأ النغمات الصوتية. امسك ميكروفون المتحدث في هاتفك إلى لجهاز حتى يكتمل نقل البيانات.
- أبق الهاتف في مكانه حتى انتهاء نقل البيانات. ويتم عرض الوقت المتبقي لنقل البيانات.

4

بعد إتمام نقل البيانات، سيظهر التشخيص على شاشة التطبيق.

ملاحظة

- للحصول على أفضل النتائج، لا تحرك الهاتف الذكي أثناء نقل النغمات.

⚠ تحذير

- افصل الجهاز قبل التنظيف لتجنب خطر التعرض لصدمة كهربائية. قد يؤدي عدم اتباع هذا التحذير إلى التعرض إلى إصابة خطيرة، أو نشوب حريق، أو التعرض لصدمة كهربائية، أو حدوث وفاة.
- لا تستخدم أبدًا موادًا كيميائية مركزة، أو منظفات كاشطة، أو مذيبات لتنظيف الجهاز. قد يتسبب ذلك في تلف تشطيب الغسالة.

غسالة

ما الذي يجب غسله

- امسح بقطعة قماش مبللة ثم مرة أخرى بقطعة قماش جافة لضمان عدم وجود رطوبة في مفاصل الكابينة أو الشقوق.
- لا تضغط على السطح أو على شاشة العرض باستخدام أدوات حادة.

الباب

- امسح الجزء الداخلي والخارجي باستخدام قطعة قماش مبللة ثم جفف باستخدام قطعة قماش ناعمة.

⚠ تحذير

- لا تحاول فصل أي لوح من الألواح أو فك الجهاز. لا تستخدم أي أدوات حادة على لوحة التحكم لتشغيل الجهاز.

تنظيف الحوض

- وهي خاصية مميزة للمساعدة في تنظيف الجهاز من الداخل بالنقع والغسل والشطف والدوران.
- قم بتشغيل هذه الوظيفة مرة في الشهر (أو أكثر إذا لزم الأمر) للحد من تراكم أجزاء المنظف والمعتم والرواسب الأخرى.
- إذا انبعثت من الجهاز رائحة كريهة أو عفن، فقم بتشغيل هذه الوظيفة مرة في الأسبوع لمدة 3 أسابيع إلى جانب الفترات العادية لتشغيل هذه الوظيفة.

ملاحظة

- ستظهر رسالة ECL لتنبيه المستخدم للتوصية بتشغيل هذه الوظيفة.

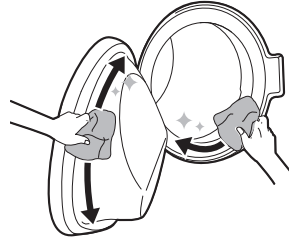

⚠ تحذير

- اترك الباب مفتوحًا حتى يجف الجهاز من الداخل، فقط في حالة مراقبة الأطفال بالمنزل عند القيام بذلك.

تنظيف الهيكل الخارجي

تساعد العناية الجيدة بالجهاز على إطالة العمر الافتراضي.

الهيكل الخارجي

- امسح أي تسريبات على الفور.

1 أزل أي ملابس أو أغراض من الجهاز وأغلق الباب.

2 افتح درج الموزع وأضف المسحوق المقاوم للرواسب الكلسية في حجرة الغسيل الرئيسية.

- يمكن وضع الأقراص مباشرة في حوض الغسل كبديل للمسحوق.

2 أزل مصفاة المياه المخلدة باستخدام زرادية صغيرة ثم نظف المصفاة باستخدام فرشاة أسنان ذات شعيرات متوسطة.

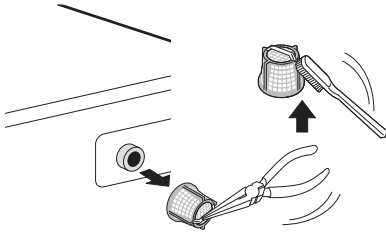

تنظيف فلتر مضخة التصريف والقيام بالتفريغ الطارئ للماء

يلتقط فلتر التصريف الخيوط والأجسام الصغيرة المتبقية في الملابس بشكل عرضي. تحقق بانتظام من نظافة الفلتر كل ستة أشهر لضمان التشغيل السلس لجهازك.

اترك الماء حتى يبرد قبل تنظيف فلتر مضخة التصريف. افتح الباب في حالة الطوارئ أو التفريغ الطارئ للماء.

1 افصل الجهاز عن مصدر الطاقة.

2 افتح غطاء الغلاف ثم اسحب حوض التصريف للخارج.

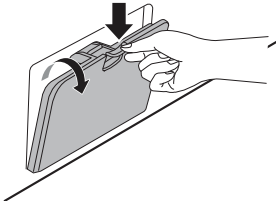

3 قم بإزالة سداة التصريف من حوض التصريف أولاً 1 ، ثم قم بصريف المياه. بعد ذلك قم بفك فلتر مضخة التصريف 2 ببطء وذلك لتصريف المياه ومن ثم إزالة المخلفات أو الأجسام العالقة في الفلتر.

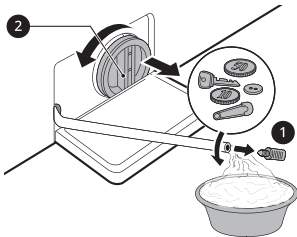

3 أغلق درج الموزع ببطء.

4 اضغط زر الطاقة للتشغيل، ثم اضغط على زر تنظيف الحوض.

5 اضغط على الزر بدء/إيقاف مؤقت للبدء.

6 اترك الباب مفتوحاً حتى يجف الجزء الداخلي من الجهاز تماماً.

- قد تتبعت من الجهاز رائحة كريهة أو عفنة ما لم يجف الجزء الداخلي منه تماماً.

⚠ تحذير

- اترك الباب مفتوحاً حتى يجف الجهاز من الداخل، فقط في حالة مراقبة الأطفال بالمنزل عند القيام بذلك.

تنظيف فلتر إدخال الماء

يعمل فلتر إدخال المياه على جمع ترسيب الجير أو أي رواسب قد تكون في المياه المدخلة إلى الجهاز. قم بتنظيف مرشح المدخل كل ستة أشهر أو نحو ذلك ، أو أكثر إذا كان الماء عسراً جداً أو يحتوي على آثار من الترسبات الكلسية.

- أغلق صنوبر إدخال الماء إلى الجهاز إذا كنت ستترك الجهاز دون استخدام لفترة زمنية (على سبيل المثال عطلة)، لاسيما عند عدم وجود صرف في الأرضية (مصرف) في مكان مجاور مباشرة.
- سوف تظهر رسالة الخطأ IE على لوحة التحكم عند عدم دخول الماء إلى درج منظفات الغسيل.

1 أغلق التيار الكهربائي وصنوبر الماء ثم فك خرطوم إدخال الماء.

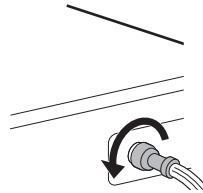

- 4 امسح أي رطوبة في التجويف باستخدام قطعة قماش ناعمة أو فوطة.
- 5 قم بإعادة تجميع أجزاء الدرج بوضعها في الأماكن المخصصة لها ثم ادخل الدرج.

- 4 بعد تنظيف فلتر مضخة التصريف، أعد إدخال الفلتر بعناية وثبت غطاء التصريف في اتجاه عقارب الساعة بحذر لتجنب تشابك الخيوط والتسريب. أعد إدخال السدادة في أنبوب التصريف ثم ضع الأنبوب في حامله.

- 5 أغلق غطاء الغلاف.

⚠ تنبيه

- احترس عند التصريف حيث إن الماء قد يكون ساخنًا.
- شغل برنامج تنظيف حوض الغسل مرة واحدة في الشهر (أو أكثر من مرة حسب الحاجة) وذلك لإزالة المواد المترسبة من المنظف والمخلفات الأخرى.

تنظيف درج الموزع

قد يتراكم المنظف ومنعم القماش في درج الموزع. يمكن أن يظل المنظف السائل تحت درج الموزع ولا يتم تصريفه كليًا. أزل الدرج والملحقات وتحقق إذا كان هناك أجزاء مترسبة من منتجات التنظيف مرة أو مرتين في الشهر.

- 1 أخرج درج موزع المنظف عن طريق سحبه إلى الخارج بشكل مستقيم حتى يتوقف.
- ثم اسحب الدرج إلى الخارج بلطف أثناء الضغط بشدة على زر الفصل.

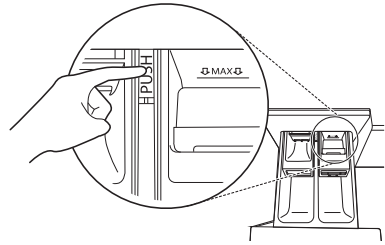

- 2 قم بإزالة المواد المترسبة من المنظف ومنعم القماش.
- اشطف الدرج والأجزاء الخاصة به باستخدام الماء الدافئ لإزالة المواد المترسبة من المنظف ومنعم القماش. استخدم الماء فقط في تنظيف الدرج الموزع. جفف الدرج والأجزاء الخاصة به باستخدام قطعة قماش ناعمة أو منشفة.

- 3 لتنظيف فتحة الدرج، استخدم قطعة قماش أو فرشاة غير معدنية صغيرة لتنظيف التجويف.
- أزل جميع الرواسب من الأجزاء العلوية والسفلية للتجويف.

مجفف

- 2 نظف مجموعة كبيرة من الوبر أولاً، ثم نظف الوبر المتبقي باستخدام المكنتسة الكهربائية أو الغسيل تحت الماء الجاري.

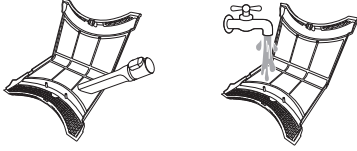

- جفف الفلتر تمامًا إذا كان الفلتر رطبًا. في حالة عدم القيام بذلك، قد تظهر رائحة في الجهاز.

- 3 بعد تجفيف الفلتر الداخلي تمامًا، أغلق الفلتر بالضغط على مركزه.
- تأكد من إغلاق الجانب الأيسر والأيمن من الفلتر الداخلي بشكل صحيح.

- 4 أدخل الفلتر الداخلي في الفلتر الخارجي.

قم بتنظيف الفلتر الخارجي

- 1 قم بإزالة الغبار أو الوبر حول مدخل الفلتر.

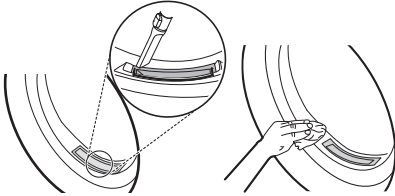

⚠ تنبيه

- عندما يسطف الوبر في مدخل الفلتر، فقد يتسبب ذلك في تدهور أداء التجفيف وزيادة وقت التجفيف.

- 2 اسحب الفلتر الخارجي.

- 3 قم بإزالة الفلتر الداخلي.

- 4 افتح الفلتر الخارجي عن طريق فتحه في اتجاه السهم الذي يمسك بالحافة العلوية للفلتر الخارجي.

⚠ تحذير

- يجب نزع قابس الطاقة عند تنظيف الجهاز. قد يؤدي عدم نزع القابس إلى حدوث صدمة كهربائية.

تنظيف فلتر الوبر

⚠ تنبيه

- قم بتنظيف فلتر الوبر بالطريقة الصحيحة بالرجوع إلى التعليمات التالية. في حالة عدم القيام بذلك، قد لا يتم تنظيف الوبر المتراكم على المبادلات الحرارية بشكل صحيح.

ملاحظة

- قم بتفريغ جميع الغسيل من الجهاز قبل سحب فلتر الوبر.
- بعد تنظيف فلتر الوبر، أدخلهم في مكان. إذا لم يكن فلتر الوبر في الجهاز، فلا يمكنك تشغيل الجهاز.

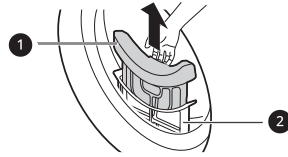

1 الفلتر الداخلي

- قم دائمًا بتنظيف الفلتر الداخلي قبل الاستخدام وبعده.

2 الفلتر الخارجي

- نظف الفلتر الخارجي بعد التجفيف 10 مرات أو بعد تراكم الوبر في الفلتر الخارجي.
- سيصدر صوت رنين وسيومض المؤشر  عندما يترام الوبر.

قم بتنظيف الفلتر الداخلي

- 1 اسحب الفلتر الداخلي من الفلتر الخارجي ثم افتح الفلتر الداخلي.
- افتح الفلتر عن طريق فتحه في اتجاه السهم.



⚠ تنبيه

- لا تسمح مستشعر الرطوبة بمواد كاشطة. قم دائماً بتنظيف المستشعر باستخدام إسفنجة جافة من الأكريليك الخشنة.

استخدام ميزة تنظيف الحوض

مع مرور الوقت والاستخدام، قد يشكل الجهاز روائح كريهة تترك رائحة ملائسك بعد التجفيف. يساعد استخدام وظيفة التنظيف هذه بشكل دوري في تقليل الروائح الكريهة من الجهاز.

⚠ تنبيه

- قم بإزالة جميع الملابس من الجهاز.

1 قم بتشغيل الجهاز.

2 اضغط على الزر العناية بالحوض.

3 اضغط مع الاستمرار على زر بدء/إيقاف مؤقت.

- تعمل هذه الوظيفة لمدة 3 ساعات تقريباً.

4 افتح باب المجفف لتزويد الجهاز بدورة هواء كافية لاستنفاد أي روائح متبقية.

⚠ تحذير

- لأسباب تتعلق بالسلامة، لا تسمح للأطفال أو الحيوانات بدخول الجهاز. قد يتسبب ذلك في تلف أو إصابة.

استخدام ميزة تنظيف المعوض

يقوم الجهاز بغسل الوبر، الذي يتراكم على سطح المكثف، تلقائياً باستخدام الماء المتكثف من الملابس أثناء التشغيل. ومع ذلك، يمكنك تنظيف المكثف يدوياً إذا كنت ترغب في تنظيفه كثيراً.

⚠ تنبيه

- قم بإزالة جميع الملابس من الجهاز.

5 نظف الوبر المتبقي باستخدام مكنسة كهربائية أو الغسيل تحت الماء الجاري.

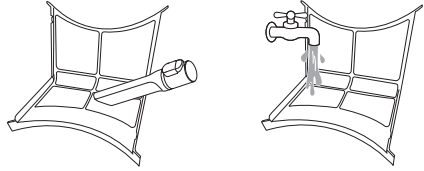

- جفف الفلتر تماماً إذا كان الفلتر رطباً. في حالة عدم القيام بذلك، قد تظهر رائحة في الجهاز.

6 أغلقهما وأعد إدخال كلا فلتري الوبر.

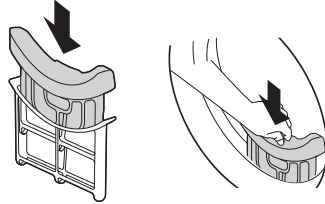
**⚠ تنبيه**

- لا تقم بتحميل أو إزالة أي ملابس عندما لا يكون فلتر الوبر في مكانه. يمكن أن تتساقط الملابس في مدخل الفلتر وقد يتسبب ذلك في تعطل الجهاز.

مسح مستشعر الرطوبة

يستشعر هذا الجهاز مستوى رطوبة الملابس أثناء التشغيل، مما يعني أنه يجب تنظيفها بانتظام لإزالة أي تراكم لمقياس الجير على سطح المستشعر.

امسح المستشعرات داخل الحوض.

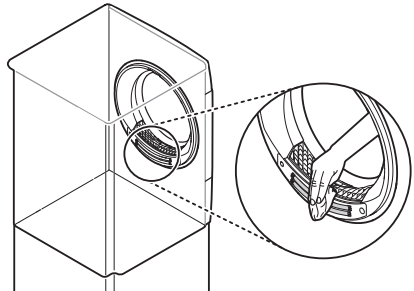

1 افتح باب المجفف واسحب المرشح الداخلي والخارجي.

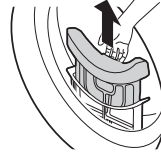

2 صب 1 لتر من الماء التنظيف ببطء في المدخل.

- لا تصب الماء بسرعة لأنه سوف ينسكب.
- سيؤدي سكب أكثر من 1.5 لترًا من الماء في الحجرة إلى تسرب الماء مرة أخرى.

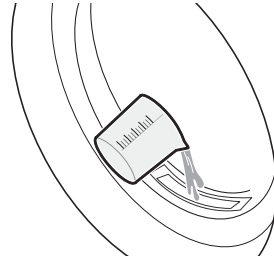

3 أعد إدخال المرشح الداخلي والخارجي وأغلق باب المجفف.

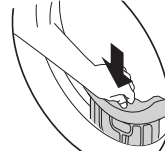

4 قم بتشغيل الجهاز.

5 اضغط على الزر العناية بالمكثف.

6 استمر في الضغط على زر بدء/إيقاف مؤقت لبدء تنظيف المكثف.

- يستمر تنظيف المكثف لمدة ساعة واحدة.

7 افتح باب المجفف لتزويد الجهاز بدورة هواء كافية لتجفيف الحوض

بشكل أكثر شمولاً بعد انتهاء التنظيف.

⚠ تحذير

- لأسباب تتعلق بالسلامة، لا تسمح للأطفال أو الحيوانات بدخول الجهاز. قد يتسبب ذلك في تلف أو إصابة.

إذابة الجهاز

تشغيل وضع الذوبان

1 قم بتشغيل الجهاز. اضغط مع الاستمرار على زر العناية بالحوض و ضد التجاعيد في نفس الوقت لمدة 3 ثوان.

ملاحظة

- تعمل فقط أضرار الطاقة و بدء/إيقاف مؤقت عند تنشيط وضع الذوبان.
- لا يسمح لك بتغيير وقت الذوبان يدويًا.
- لإلغاء تنشيط وضع الذوبان، قم بإيقاف تشغيل الجهاز.

2 اضغط على زر بدء/إيقاف مؤقت لبدء وضع الذوبان.

- يختلف وقت الذوبان الفعلي وفقًا لبيئة التثبيت مثل موقع التثبيت ودرجات الحرارة المحيطة بالجهاز.

3 جفف الملابس كالمعتاد.

قم بإذابة الجهاز يدويًا

1 افتح باب المجفف واسحب المرشح الداخلي والخارجي.

2 اسكب لترًا واحدًا من الماء الساخن بدرجة حرارة 60 درجة مئوية في حجرة فلتري الوبر ثم أعد إدخال كلا فلتري الوبر.

⚠ تنبيه

- سيؤدي سكب أكثر من 1.5 لترًا من الماء في الحجرة إلى تسرب الماء مرة أخرى.

- قد يؤدي سكب الماء الساخن بدرجة أكبر من 60 درجة إلى حدوث خلل بالجهاز أو حرقه.

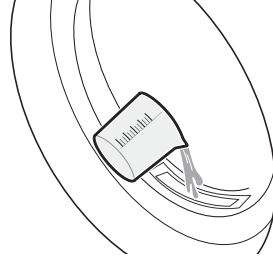

- 3** قم بتشغيل الجهاز وتشغيل برنامج **الغطن** لمدة 30 ثانية تقريبًا. ثم انتظر حوالي 30 دقيقة.

- 4** قم بتشغيل برنامج **الغطن** مرة أخرى. تحقق مما إذا كانت رسالة **EE** ستظهر في غضون 10 دقائق بعد تشغيل الجهاز.
- عندما تظهر رسالة **EE** ، انتقل إلى الخطوة 2 وكرر الإجراء.
 - لا يظهر أي شيء على الشاشة عند الانتهاء من الذوبان.

- 5** جفف الملابس كالمعتاد.

استكشاف الأعطال وإصلاحها

قد يؤدي تشغيل جهازك إلى حدوث أخطاء وأعطال. تحتوي الجداول التالية على الأسباب المحتملة والملاحظات التي تقوم بمعالجة أي رسالة خطأ أو عطل. يُوصى بقراءة الجداول التالية بعناية توفيراً للوقت والمال الذي قد تتكبده عند التواصل مع مركز خدمة LG Electronics.

غسالة

رسائل الخطأ

الأعراض	السبب المحتمل والحل
IE خطأ في خراطيم الإدخال	إمداد الماء غير كافٍ في هذا الموقع. لا تدخل المياه إلى الجهاز أو تدخل ببضع. • استخدم صنوبرًا آخر في المنزل. صنوبر الإمداد بالمياه غير مفتوح بالكامل. لا تدخل المياه إلى الجهاز أو تدخل ببضع. • افتح صنوبر المياه بالكامل. خرطوم (خراطيم) الإمداد بالماء ملتو. • قم بتسوية الخرطوم أو أعد تركيب خرطوم إدخال الماء. فلتر خرطوم (خراطيم) الإمداد بالماء مسدود. • افحص فلتر صمام الإدخال ونظفه بعد إغلاق الصنابير وإزالة وصلات الخرطوم من الغسالة.
UE خطأ في عدم التوازن	يتميز الجهاز بوجود نظام قادر على اكتشاف حالات عدم التوازن بالجهاز وتصحيحها. • قد تكون الملابس مبللة في نهاية الدورة، لذا قم بإعادة ضبط الحمولة كي يتم الدوران بطريقة صحيحة. قم بإغلاق الباب واضغط على بدء/إيقاف مؤقت . قد يستغرق الأمر لحظات قليلة قبل أن يبدأ الجهاز في الدوران حيث يجب أن يكون الباب مغلقًا قبل بدء الدوران. الحمولة صغيرة للغاية. عند تحميل الأغراض الثقيلة الفردية (مثل سجادة الحمام وبرايس الحمام وما إلى ذلك)، قد يؤدي ذلك إلى إيقاف الدوران أو إعاقه دورة الدوران بالكامل. • أضف غرضًا واحدًا أو اثنين متشابهين من أغراض الملابس للمحافظة على توازن الحمولة. قم بإغلاق الباب واضغط على زر بدء/إيقاف مؤقت . قد يستغرق الأمر لحظات قليلة قبل أن يبدأ الجهاز في عملية الدوران. يجب إحكام غلق الباب قبل أن تبدأ الغسالة في الدوران.
OE خطأ في تصريف المياه	خرطوم التصريف ملتو أو مسدود. لا يتم تصريف الماء الموجود في الجهاز أو يتم تصريفه ببضع. • قم بتنظيف خرطوم التصريف وتسييته. فلتر التصريف مسدود. • افحص فلتر التصريف وقم بتنظيفه.
dE 1 / dE2 خطأ في الباب	الباب مفتوح. • أغلق الباب وتأكد من عدم انحشار أي من الأغراض تحت الباب مما يمنعه من الإغلاق بشكل كامل. تعطل جهاز استشعار الباب. • أغلق الباب. يرجى الاتصال بمركز خدمة LG. يُمكن العثور على رقم هاتف مركز خدمة LG المحلي مكتوبًا على بطاقة الضمان.
E4 عطل في وحدة التحكم	ثمة عطل في وحدة التحكم. • افصل قابس الطاقة واتصل بمركز الخدمة للحصول على المساعدة.

الأعراض	السبب المحتمل والحل
LE خطأ توقف المحرك	حمولة زائدة على المحرك. • اترك الجهاز لمدة 30 دقيقة حتى يبرد المحرك، ثم أعد تشغيل الدورة.
FE خطأ زيادة التدفق	يتدفق الماء نظرًا إلى وجود عيب في صمام الماء. • أغلق صنبور المياه. افصل الطاقة عن قابس الطاقة. اتصل بمركز الخدمة.
PE خطأ في مستشعر الضغط	تعطل مستشعر منسوب المياه. • أغلق صنبور المياه. افصل الطاقة عن قابس الطاقة. اتصل بمركز الخدمة.
US خطأ في مستشعر الاهتزاز	تعطل مستشعر الاهتزاز. • اتصل بمركز الخدمة.
FF خطأ بسبب التجمد	هل خرطوم الإمداد/ التصريف، أو مضخة التصريف مجمدة؟ • قم بإضافة ماء دافئ إلى حوض الغسل لترك التجميد الذي يعترض خرطوم التصريف ومضخة التصريف. قم بتغطية خرطوم الإمداد بمنشقة مبللة ودافئة.
RE تسريب الماء	تسريبات الماء. • اتصل بمركز الخدمة.
PF انقطاع التيار الكهربائي	قد يحدث انقطاع للتيار الكهربائي أو ضعف في الخدمة الكهربائية أثناء التشغيل. • اضغط على زر بدء/إيقاف مؤقت لإعادة تشغيل الدورة.

ضوضاء يُحتمل سماعها

الأعراض	السبب المحتمل والحل
صوت الارتجاج والققعقة	قد توجد أجسام غريبة في حوض الغسل مثل المفاتيح أو القطع المعدنية أو دبابيس الأمان. • قم بإيقاف تشغيل الجهاز، وافحص حوض الغسل بحثًا عن أجسام غريبة. إذا استمر صدور صوت الضجيج بعد إعادة تشغيل الجهاز، فتصل لطلب الخدمة.
الغسالة تصدر صوتًا غير اعتيادي	قد ينتج عن الملابس الثقيلة إصدار صوت غير اعتيادي. هذا أمر طبيعي عادة. • في حالة استمرار إصدار الصوت، فمن المحتمل أن يكون الجهاز مثبتًا بشكل غير متوازن. قم بإيقاف التشغيل وأعد توزيع الملابس.
ضوضاء الاهتزاز	قد تكون الملابس غير متوازنة. • قم بإيقاف تشغيل الدورة مؤقتًا وأعد توزيع الملابس بعد فك قفل الباب. لم تتم إزالة مواد التغليف. • قم بإزالة مواد التغليف. قد تكون الملابس موزعة بشكل غير متساوي في حوض الغسيل. • قم بإيقاف تشغيل الدورة مؤقتًا وأعد توزيع الملابس بعد فك قفل الباب. جميع أرجل الاستواء غير مستقرة على الأرض بالتساوي وغير ثابتة. • انظر إلى تعليمات ضبط مستوى الجهاز لضبط مستواه. الأرض ليست صلبة بما يكفي. • تحقق من صلابة الأرض وعدم ليونتها. انظر متطلبات مكان التركيب لتحديد المكان المناسب لوضع الجهاز.

الأعراض	السبب المحتمل والحل
تسرّب الماء	انسداد أنابيب التصريف بالمنزل. • أزل العوائق من أنابيب التصريف. اتصل بالسباك إذا لزم الأمر.
	حدوث تسريب بسبب التركيب غير الصحيح لخرطوم التصريف أو بسبب انسداده. • قم بتنظيف خرطوم التصريف وتسويفته. افحص فلتر التصريف وقم بتنظيفه بانتظام.
	فلتر مضخة التصريف غير مُركّب بطريقة صحيحة. • أعد تركيب فلتر مضخة التصريف.
الجهاز لا يعمل.	توقفت لوحة التحكم عن العمل بسبب عدم التفاعل. • هذا أمر طبيعي، اضغط على الزر الطاقة لتشغيل الجهاز.
	الجهاز غير متصل بالتيار الكهربائي. • تأكد من توصيل السلك بأمان في مقبس يعمل.
	توقف إمداد الماء. • أدر صنوبر المياه بالكامل.
	عناصر التحكم غير محددة بطريقة صحيحة. • تأكد من أن البرنامج مضبوط بشكل صحيح. أغلق الباب واضغط على الزر بدء/إيقاف مؤقت.
	الباب مفتوح. • أغلق الباب وتأكد من عدم انحشار أي من الأغراض تحت الباب مما يمنعه من الإغلاق بشكل كامل.
	قاطع التيار/المصهر مفصول أو محترق. • افحص قواطع التيار/المصهرات بالمنزل. استبدل المصهرات أو أعد ضبط القاطع. ينبغي تخصيص دائرة كهربائية فرعية خاصة بالجهاز. سيستأنف الجهاز البرنامج من حيث توقف بمجرد استعادة الطاقة.
	عنصر التحكم يلزم إعادة ضبطه. • اضغط على زر الطاقة، ثم أعد تحديد البرامج المرغوب فيها واضغط على زر بدء/إيقاف مؤقت.
	بدء/إيقاف مؤقت لم يتم الضغط عليه بعد تحديد البرنامج. • اضغط على الزر الطاقة، ثم أعد تحديد البرنامج المطلوب واضغط على الزر بدء/إيقاف مؤقت. سوف يتوقف الجهاز عن التشغيل إذا لم يتم الضغط على الزر بدء/إيقاف مؤقت خلال وقت معين.
	ضغط الماء منخفض للغاية. • افحص صنوبرًا آخر بالمنزل للتأكد من أن ضغط الماء بالمنزل مناسب.
	يسبب الجهاز سخونة الماء أو يحدث بخارًا. • قد يتوقف حوض الغسل عن العمل لفترة مؤقتة خلال دورات معينة حتى يتم تسخين الماء بشكل آمن عند درجة الحرارة المحددة.
الأزرار قد لا تعمل بطريقة صحيحة.	الخيار قفل لحماية الأطفال قيد التنشيط. • قم بإيقاف تفعيل الخيار قفل لحماية الأطفال عند الحاجة.
الباب لا يُفتح.	لا يُمكن فتح الباب بمجرد تشغيل الجهاز لأسباب تتعلق بالسلامة. • هذا أمر طبيعي. يمكنك فتح الباب بأمان بعد إيقاف تشغيل (Ⓢ).

الأعراض	السبب المحتمل والحل
لا يتم ملء الجهاز بطريقة صحيحة.	انسداد فلتر الإدخال. • تأكد من أن فلتر إدخال المياه الموجودة عند صمامات الماء غير مسدودة.
	قد تكون خرطوم إدخال المياه ملتوية. • تأكد من عدم التواء أو انسداد خرطوم إدخال المياه.
	إمداد الماء غير كافٍ. • تأكد من فتح صنبوري الماء الساخن والبارد بشكل كامل.
	تم عكس خرطومي إمداد الماء الساخن والماء البارد. • افحص توصيلات خرطوم الإمداد.
لا يقوم الجهاز بتصريف المياه.	خرطوم التصريف ملتوي. • تأكد من أن خرطوم التصريف غير ملتوي.
	وضع خرطوم التصريف على ارتفاع أعلى من 1.2 م فوق سطح الأرضية. • تأكد من عدم وضع خرطوم التصريف على ارتفاع أعلى من 1.2 م من قاعدة الجهاز.
لا يتم توزيع المنظف بشكل كامل أو لا يتم توزيعه على الإطلاق.	استخدام مقدار كبير من المنظف. • اتبع إرشادات جهة تصنيع المنظف.
	قد يكون فلتر مضخة التصريف منسد. • قم بتنظيف فلتر التصريف.
وقت الدورة أطول من المعتاد.	الحمولة صغيرة للغاية. • أضف مزيداً من الأغراض كي يتمكن الجهاز من موازنة الحمولة.
	تم خلط الملابس الثقيلة مع الملابس الخفيفة. • حاول دائماً غسل قطع الملابس ذات الأوزان المتشابهة معاً حتى يتمكن الجهاز من توزيع وزن الحمولة بالتساوي في مرحلة الدوران.
	الحمولة ليست متوازنة. • قم بإعادة توزيع الحمولة يدوياً إذا كانت قطع الملابس متشابكة.
تم إلغاء نهاية الدورة.	تم الكشف عن وجود خلل في التوازن أو تم تشغيل برنامج إزالة رغوة الصابون. • هذا أمر طبيعي، فالوقت المتبقي الظاهر على شاشة العرض ما هو إلا مدة تقديرية. ومن ثم قد يختلف الوقت الفعلي.

الأعراض	السبب المحتمل والحل
إزالة ضعيفة للبقع	<p>محاولة إزالة البقع الصعبة.</p> <ul style="list-style-type: none"> ربما تكون الأعراض التي تم غسلها سابقاً ملوثة ببقع قاسية. ربما يصعب إزالة هذه البقع وقد يتطلب الأمر غسلها يدوياً أو معالجتها مسبقاً للمساعدة في إزالة البقع.
البقع	<p>يتم توزيع المبيض أو المنعم في وقت مبكر من الدورة.</p> <ul style="list-style-type: none"> وحدة الموزع مملوءة بشكل زائد، مما يسبب توزيع المبيض أو المنعم بسرعة. قم دائماً بمعايرة المبيض لتجنب الملاء المفرط. أغلق موزع المنظفات بهدوء.
	<p>تمت إضافة المبيض أو المنعم مباشرة على الملابس في حوض الغسل.</p> <ul style="list-style-type: none"> استخدم دائماً موزع المنظفات لضمان توزيع المبيض أو المنعم بطريقة صحيحة وفي الوقت المناسب أثناء البرنامج.
	<p>لم يتم فرز الملابس بطريقة صحيحة.</p> <ul style="list-style-type: none"> احرص دائماً على غسل الملابس ذات الألوان الغامقة بشكل منفصل عن الملابس ذات الألوان الفاتحة والبيضاء لتجنب تغير ألوانها. لا تقم أبداً بغسل الأعراض شديدة الاتساخ مع الأعراض قليلة الاتساخ.
تجاعد الملابس	<p>لا يتم تفريغ حمولة الغسيل بسرعة.</p> <ul style="list-style-type: none"> لذا احرص دائماً على إخراج الأعراض من الجهاز بمجرد اكتمال البرنامج.
	<p>الجهاز محمل بشكل مفرط.</p> <ul style="list-style-type: none"> يمكن وضع الحمولة كاملة في الجهاز، ولكن لا يجب تكديس كمية كبيرة من الأعراض داخل حوض الغسل. ينبغي أن يتم إغلاق باب الغسالة بسهولة.
	<p>تم عكس خرطومي إمداد الماء الساخن والماء البارد.</p> <ul style="list-style-type: none"> يمكن أن يؤدي الشطف بالماء الساخن إلى إحداث كرمشة بالملابس. افحص توصيلات خرطوم الإمداد.
	<p>قد تكون سرعة الدوران مرتفعة جداً.</p> <ul style="list-style-type: none"> اضبط سرعة الدوران لتلائم نوع الملابس.

الأعراض	السبب المحتمل والحل
تنبعث رائحة عفنة أو كريهة من الجهاز	لم يتم تنظيف حوض الغسل من الداخل بطريقة صحيحة. • قم بتشغيل وظيفة تنظيف الحوض بانتظام.
	قد تنبعث الروائح الكريهة عندما لا يتم تركيب خرطوم التصريف بشكل صحيح، مما يسبب حدوث شفت (ارتجاع الماء مرة أخرى إلى الجهاز). • عند تركيب خرطوم التصريف، احرص على عدم التواءه أو انسداده.
	عند عدم المواظبة على تنظيف موزع المنظفات بانتظام، تنبعث الروائح الكريهة من القالب أو المواد الغريبة. • أخرج موزع المنظفات ونظفه ولاسيما أعلى وأسفل فتحة الموزع.

مجفف

رسائل الخطأ

الأعراض	السبب المحتمل والحل
dE 1 / dE2 خطأ في الباب	تم فتح الباب أثناء تشغيل الجهاز أو تشغيل الجهاز دون إغلاق الباب بشكل صحيح. • أغلق الباب بالكامل. • إذا لم يتم تحرير dE 1 / dE2 فاتصل بالخدمة.
dE4 خطأ في الباب	الكشف عن مفتاح الباب لا يعمل بشكل صحيح. • أفضل قابس الطاقة واتصل بمركز الخدمة للحصول على المساعدة.
EE 1 / EE2 / EE3 / EE4 خطأ الحرارة	تعطل جهاز استشعار الحرارة. • أفضل قابس الطاقة واتصل بمركز الخدمة للحصول على المساعدة.
F1 خطأ الحرارة	ارتفعت درجة الحرارة داخل الحوض فجأة. • أفضل قابس الطاقة واتصل بمركز الخدمة للحصول على المساعدة.
LE 1 خطأ توقف المحرك	توقف المحرك فجأة. • تحقق مما إذا كانت كمية الملابس تتجاوز سعة الحمولة القصوى. • أفضل قابس الطاقة واتصل بمركز الخدمة للحصول على المساعدة.
LE2 / RE خطأ في الضاغط	توقف الضاغط فجأة. • أفضل قابس الطاقة واتصل بمركز الخدمة للحصول على المساعدة.
LE3 خطأ توقف محرك المروحة	توقفت مروحة التجفيف فجأة. • أفضل قابس الطاقة واتصل بمركز الخدمة للحصول على المساعدة.
OE خطأ مضخة التصريف	تعطل محرك مضخة التصريف. • أفضل قابس الطاقة واتصل بمركز الخدمة للحصول على المساعدة.
IF لا يوجد خطأ في فلتر الوبر	درجة الحرارة المحيطة للتركيب أقل من الصفر. • درجة الحرارة المحيطة الموصى بها للتركيب هي 5 - 35.
لا يوجد خطأ في فلتر الوبر	فلتر الوبر ليس في الجهاز. • أدخل فلتر الوبر.
End <-> []	يشير إلى أن المجفف متوقف مؤقتاً أو أن حوض المجفف يدور بشكل دوري. • قم بإيقاف تشغيل الجهاز وتفريغ جميع الغسيل من الجهاز.

التشغيل

الأعراض	السبب المحتمل والحل
الجهاز لا يشغل.	لم يتم توصيل سلك الطاقة بشكل صحيح. • تأكد من توصيل قابس الطاقة بإحكام بأخذ مؤرض يتوافق مع لوحة تصنيف الجهاز.

الأعراض	السبب المحتمل والحل
الجهاز لا يشغل.	تم تفجير مصهر المنزل أو تعطل قاطع التيار أو انقطاع التيار الكهربائي. • أعد ضبط قاطع التيار في الدائرة أو استبدل المصهر. لا تزد من مقدار التيار في المصهر. إذا كانت المشكلة هي الحمل الزائد على الدائرة الكهربائية، فيجب تصحيح ذلك من قبل كهربائي مؤهل.
الجهاز لا يسخن.	تم تفجير مصهر المنزل أو تعطل قاطع التيار أو انقطاع التيار الكهربائي. • أعد ضبط قاطع التيار في الدائرة أو استبدل المصهر. لا تزد من مقدار التيار في المصهر. إذا كانت المشكلة هي الحمل الزائد على الدائرة الكهربائية، فيجب تصحيح ذلك من قبل كهربائي مؤهل.
تسريبات الماء.	خرطوم التصريف الاختياري غير موصل بشكل صحيح. • قم بتوصيل خرطوم التصريف الاختياري بشكل صحيح.
	يُغلق الباب بينما الملابس أو المواد الغريبة عالقة في الباب. • تحقق مما إذا كانت الملابس أو المواد الغريبة عالقة في الباب قبل استخدام الجهاز. إذا كان الماء يتسرب باستمرار، فاتصل بمركز معلومات عملاء LG Electronics.
يعمل الجهاز ويتوقف من تلقاء نفسه بعد انتهاء دورة التجفيف.	هذه هي الطريقة التي يعمل بها خيار مقاومة التجمد. • تأكد من ضبط خيار مقاومة التجمد. تم تصميم الخيار لمنع التجمد التي تتشكل عندما لا يتم تفرغ الملابس على الفور بعد دورة التجفيف. عند ضبط الخيار، يعمل الجهاز لمدة 10 ثوانٍ ويتوقف مؤقتًا لمدة 5 دقائق. يعمل الخيار لمدة تصل إلى 2 ساعات.

الإداء

الأعراض	السبب المحتمل والحل
تستغرق الملابس وقتًا طويلاً حتى تجف.	لم يتم فرز الحمولة بشكل صحيح. • أفضل العناصر الثقيلة عن العناصر الخفيفة. تستغرق العناصر الأكبر والأثقل وقتًا أطول حتى تجف. يمكن أن تخدع العناصر الخفيفة في الحمولة التي تحتوي على أشياء ثقيلة المستشعر لأن العناصر الخفيفة تجف بشكل أسرع.
	حمولة كبيرة من الأقمشة الثقيلة. • تستغرق الأقمشة الثقيلة وقتًا أطول حتى تجف لأنها تميل إلى الاحتفاظ بمزيد من الرطوبة. للمساعدة في تقليل أوقات التجفيف الأكثر تناسقًا للأقمشة الكبيرة والثقيلة والحفاظ عليها، أفضل هذه العناصر إلى حمولات أصغر ذات حجم ثابت.
	عناصر التحكم بالجهاز غير محددة بطريقة صحيحة. • استخدم إعدادات التحكم المناسبة لنوع الحمولة التي تجففها. قد تتطلب بعض الحمولات تعديل إعداد المستوى الجاف للتجفيف المناسب.
	يحتاج فلتر الوبر إلى التنظيف. • قم بإزالة الوبر من فلتر الوبر بعد كل دورة. بعد إزالة الوبر، أمسك فلتر النسالة حتى يصل إليه ضوء لترى ما إذا كان متسخًا أو مسدودًا. مع بعض الحمولات التي تنتج كميات كبيرة من الوبر، مثل مناشف الحمام الجديدة، قد يكون من الضروري إيقاف الدورة مؤقتًا وتنظيف الفلتر أثناء الدورة.
	تم تفجير مصهر المنزل أو تعطل قاطع التيار أو انقطاع التيار الكهربائي. • أعد ضبط قاطع التيار في الدائرة أو استبدل المصهر. لا تزد من مقدار التيار في المصهر. إذا كانت المشكلة هي الحمل الزائد على الدائرة الكهربائية، فيجب تصحيح ذلك من قبل كهربائي مؤهل.

الأعراض	السبب المحتمل والحل
تستغرق الملابس وقتًا طويلاً حتى تجف.	الجهاز محمل بشكل مفرط. • قسم الحملات الكبيرة جدًا إلى حملات أصغر للحصول على أداء وكفاءة تجفيف أفضل.
وقت التجفيف غير ثابت.	إعدادات الحرارة أو حجم الحملات أو رطوبة الملابس غير مناسبة. • يختلف وقت التجفيف للحملة اعتمادًا على نوع الحرارة المستخدمة (الكهربائية)، وحجم الحملات، ونوع الأقمشة، ولبل الملابس، وفلتر الوبر. حتى الحملات غير المتوازنة في الجهاز يمكن أن تسبب ضعف دوران، مما ينتج عنه ملابس أكثر رطوبة والتي تستغرق وقتًا أطول حتى تجف.
تترك بقع دهنية أو متسخة على الملابس.	استخدام منعم الأقمشة بشكل غير صحيح. • عند غسل الملابس التي سيتم تجفيفها في الجهاز، استخدم الكمية الصحيحة من منعم الملابس على النحو الموصى به من قبل الشركة المصنعة لمنعم الأقمشة.
	يتم تجفيف الملابس النظيفة والمتسخة معًا. • استخدم الجهاز لتجفيف الملابس النظيفة فقط. يمكن أن تنتقل الأتربة من الملابس المتسخة إلى الملابس النظيفة في نفس الحملات أو الحملات اللاحقة.
	لم يتم تنظيف الملابس أو شطفها بشكل صحيح قبل وضعها في الجهاز. • يمكن أن تكون البقع الموجودة على الملابس الجافة عبارة عن بقع لم يتم إزالتها أثناء عملية الغسيل. تأكد من تنظيف الملابس أو شطفها تمامًا وفقًا لتعليمات الغسالة والمنظفات. قد تتطلب بعض أنواع التربة الصعبة معالجة مسبقة قبل الغسيل.
الملابس مجمدة.	جفت الملابس فترة طويلة جدًا (جافة جدًا). • قد يؤدي الإفراط في تجفيف حمولة الملابس إلى تجعد الملابس. جرب زمن تجفيف أقصر.
	تُركت الملابس في الجهاز لفترة طويلة جدًا بعد انتهاء الدورة. • استخدم خيار ضد التجاعيد.
الملابس انكمشت.	لا يتم اتباع تعليمات العناية بالملابس. • لتجنب انكماش ملابسك، استشر دائمًا واتبع تعليمات العناية بالأقمشة. تنكمش بعض الأقمشة بشكل طبيعي عند غسلها. يمكن غسل الأقمشة الأخرى لكنها ستنكمش عند تجفيفها في الجهاز. استخدم إعداد حرارة منخفضة أو معدومة.
الوبر متبقي على الملابس.	لم يتم تنظيف فلتر الوبر بشكل صحيح. • قم بإزالة الوبر من فلتر الوبر بعد كل دورة. بعد إزالة الوبر، أمسك فلتر النسالة حتى يصل إليه ضوء لثرى ما إذا كان متسخًا أو مسدودًا. إذا بدا متسخًا، فاتبع تعليمات التنظيف. مع بعض الحملات التي تنتج كميات كبيرة من الوبر، قد يكون من الضروري تنظيف فلتر الوبر أثناء الدورة.
	لم يتم فرز الملابس بشكل صحيح. • بعض الأقمشة منتجة للوبر (أي، منشقة قطنية بضاء زغبة) ويجب تجفيفها بشكل منفصل عن الملابس التي تلتقط الوبر (أي زوج من السراويل الكتانية السوداء).
	الجهاز محمل بشكل مفرط. • قسم الحملات الكبيرة جدًا إلى حملات أصغر للتجفيف.
	تم ترك المناديل الورقية وغيرها في الجيوب. • افحص الجيوب جيدًا قبل تجفيف الملابس.
الكهرباء الساكنة الزائدة في الملابس بعد التجفيف.	جفت الملابس لفترة طويلة جدًا (جافة جدًا). • يمكن أن يتسبب الإفراط في تجفيف الملابس في تراكم الكهرباء الساكنة. اضبط الإعدادات واستخدم وقت تجفيف أقصر.

الأعراض	السبب المحتمل والحل
الكهرباء الساكنة الزائدة في الملابس بعد التجفيف.	تجفيف المواد التركيبية أو الطبعة الدائمة أو الخلطات الاصطناعية. • هذه الأقمشة هي بطبيعة الحال أكثر عرضة لتراكم الكهرباء الساكنة. جرب استخدام منعم الأقمشة، أو استخدم إعدادات وقت التجفيف الأقصر.
الملابس بها بقع رطبة بعد برنامج جاف.	حمولة كبيرة جدًا أو حمولة صغيرة جدًا. قطعة واحدة كبيرة مثل بطانية أو لحاف. • إذا كانت العناصر معبأة بإحكام شديد أو متناثرة جدًا، فقد يواجه المستشعر مشكلة في قراءة مستوى جفاف الحمولة. استخدم برنامج تجفيف مؤقت للأحمال الصغيرة جدًا. • يمكن للأشياء الكبيرة الضخمة مثل البطانيات أو الألبسة أن تلف نفسها في بعض الأحيان في كرة مكدسة من القماش. سوف تجف الطبقات الخارجية وتتسجل على المستشعر، بينما يبقى الجزء الداخلي رطبًا. عند تجفيف قطعة واحدة كبيرة الحجم، قد يكون من المفيد إيقاف الدورة مؤقتًا مرة أو مرتين وإعادة ترتيب العنصر لفك وكشف أي مناطق رطبة. • لتجفيف القليل من العناصر الرطبة المتبقية من حمولة كبيرة جدًا أو يضع نقاط رطبة على قطعة كبيرة بعد اكتمال برنامج التجفيف، أفرغ مرشح الوبر، ثم اضبط برنامج التجفيف المؤقت لإنهاء تجفيف العنصر (العناصر).

شائع

Wi-Fi (واي فاي)

الأعراض	السبب المحتمل والحل
جهازك المنزلي أو هاتفك الذكي غير متصل بشبكة Wi-Fi.	كلمة المرور للاتصال بشبكة Wi-Fi التي تحاول الاتصال بها غير صحيحة. • اعثر على شبكة Wi-Fi المتصلة بهاتفك الذكي ثم ببازالتها، بعد ذلك سجّل جهازك على LG ThinQ.
	بيانات الهاتف المحمول في هاتفك الذكي مُفَعّلة. • أوقف بيانات الهاتف المحمول على هاتفك الذكي وسجل الجهاز باستخدام شبكة Wi-Fi.
	لم يتم إعداد اسم الشبكة اللاسلكية (SSID) بشكل صحيح. • يجب أن يكون اسم الشبكة اللاسلكية (SSID) مكونًا من أحرف وأرقام باللغة الإنجليزية. (لا تستخدم رموزًا خاصة).
	تردد جهاز التوجيه ليس 2.4 غيغا هرتز. • يتم دعم جهاز التوجيه بتردد 2.4 غيغا هرتز فقط. اضبط جهاز التوجيه اللاسلكي على 2.4 غيغا هرتز ثم وصل الجهاز بجهاز التوجيه اللاسلكي. للتحقق من تردد جهاز التوجيه، راجع مزودي خدمة الإنترنت الخاص بك أو مصنع جهاز التوجيه.
	المسافة بين الجهاز وجهاز التوجيه أبعد من اللازم. • إذا كانت المسافة بين الجهاز وجهاز التوجيه أبعد من اللازم، قد تكون الإشارة ضعيفة وقد يتعذر تكوينه بشكل صحيح. انقل جهاز التوجيه من مكانه حتى يصبح أقرب إلى الجهاز.

خدمة ما بعد البيع (مصر فقط)

- العمر الافتراضي: ٧ سنوات
- تلتزم شركة LG بتوفير جميع قطع الغيار الخاصة بهذه الأجهزة خلال فترة العمر الافتراضي.

