

MANUALE DEL'UTENTE

CONDIZIONATORE D'ARIA

Leggere attentamente questo manuale e conservarlo per riferimento futuro.

UNITÀ INTERNA PARETE STANDARD
Traduzione delle istruzioni originali

CONSIGLI PER IL RISPARMIO DI ENERGIA

Qui vi indichiamo alcuni consigli per ottenere un consumo di energia minimo quando usate il condizionatore d'aria. Potete usare il condizionatore d'aria con maggiore efficienza applicando le istruzioni indicate di seguito:

- Non raffreddare eccessivamente l'ambiente interno. Questo può essere pericoloso per la salute e può causare un consumo eccessivo di energia elettrica.
- Limitare al massimo la luce solare con schermi o tende quando si usa il condizionatore d'aria.
- Tenete porte e finestre ben chiuse quando utilizzate il condizionatore d'aria.
- Regolare la direzione del flusso d'aria verticalmente o orizzontalmente per far circolare l'aria interna.
- Accelerare la velocità del ventilatore per raffreddare o riscaldare l'aria interna rapidamente in un breve periodo di tempo.
- Aprire le finestre regolarmente per la ventilazione quando la qualità dell'aria interna può peggiorare se il condizionatore d'aria viene usato per molte ore.
- Pulire il filtro dell'aria ogni 2 settimane. La polvere e le impurità accumulate nel filtro dell'aria possono bloccare il flusso dell'aria e ridurre le funzioni di raffreddamento / deumidificazione.

Per le vostre registrazioni

Conservare con cura questa pagina nel caso che sia necessario provare la data di acquisto o per ottenere le prestazioni di riparazione in garanzia. Scrivere il numero del modello e il numero di serie qui:

Numero del modello: _____

Numero di serie: _____

Potete trovare questi dati su un'etichetta sul lato di ciascuna unità.

Nome del venditore: _____

Data di acquisto: _____

ISTRUZIONI DI SICUREZZA IMPORTANTI

LEGGERE TUTTE LE ISTRUZIONI PRIMA DI USARE L'APPARECCHIO

Applicare sempre le precauzioni seguenti per evitare situazioni pericolose e ottenere sicuramente la prestazione massima del vostro prodotto.

! ALLERTA

Si può provocare un ferimento grave o la morte se sono ignorate queste istruzioni.

! PRECAUZIONE

Si può provocare un ferimento o danno del prodotto limitato se sono ignorate queste istruzioni.

! ALLERTA

- L'installazione o le riparazioni eseguite da persone non qualificate possono provocare pericoli a voi e ad altre persone.
- Il servizio di installazione deve essere eseguito in conformità con gli standard elettrici nazionali ed esclusivamente da personale autorizzato.
- Le informazioni contenute nel manuale sono previste per l'uso da parte di un tecnico di manutenzione qualificato che sia addestrato in base alle norme di sicurezza e equipaggiato con gli attrezzi e strumenti di controllo corretti.
- La mancanza della lettura e dell'applicazione precisa di tutte le istruzioni di questo manuale può provocare un malfunzionamento dell'apparecchio, danno per la proprietà, danno personale e/o la morte delle persone.

Installazione

- Non utilizzare interruttori automatici difettosi o di potenza inferiore. Utilizzare fusibili e interruttori automatici di capacità adeguata. C'è il rischio di scossa elettrica o incendio.
- Per i collegamenti elettrici, rivolgersi al rivenditore, a un elettricista qualificato o a un centro di assistenza autorizzato. Non smontare o tentare di riparare il prodotto da soli. Vi è il rischio di incendio o di scosse elettriche.
- Prevedere sempre la messa a terra per il prodotto secondo quanto indicato nello schema elettrico. Non collegare il filo della messa a terra a tubi di gas o dell'acqua, al parafulmine, o ai fili della messa a terra del telefono. C'è il rischio di scossa elettrica o incendio.
- Installare il pannello e il coperchio della scatola di controllo in modo sicuro. Vi è il rischio di scosse elettriche o incendio dovuti a polvere, acqua, e così via.

- Utilizzare sempre fusibili ed interruttori automatici di capacità adeguata. C'è il rischio di scossa elettrica o incendio.
- Non modificare o prolungare il cavo di alimentazione. Se la spina o il cavo di alimentazione presentano graffi o sono danneggiati, provvedere immediatamente alla sostituzione. C'è il rischio di scossa elettrica o incendio.
- Per l'installazione, la rimozione o la reinstallazione, rivolgersi sempre al rivenditore o a un centro di assistenza autorizzato. C'è il rischio di scossa elettrica o incendio, esplosione o lesioni.
- Non montare il prodotto su un supporto difettoso. Accertarsi che l'area di installazione non sia soggetta a deterioramento nel tempo. In caso contrario, il prodotto potrebbe cadere.
- Non installare l'unità esterna su una base rimovibile o in posizioni in cui possa cadere. La caduta dell'unità esterna può causare danni o infortuni, e in alcuni casi anche la morte.
- Nell'unità esterna, il condensatore moltiplicatore fornisce elettricità ad alta tensione ai componenti elettrici. Prima di procedere con la riparazione, assicurarsi che il condensatore sia completamente scarico. Un condensatore carico può causare scosse elettriche.
- Quando si installa l'unità, utilizzare il kit di installazione fornito con il prodotto. In caso contrario, l'unità potrebbe cadere e causare infortuni seri.
- I collegamenti delle unità interna ed esterna devono essere saldamente fissati e il cavo deve essere passato in modo corretto, in modo che non si verifichino pressioni o torsioni del cavo dai terminali di collegamento. Collegamenti non corretti o lenti possono causare la generazione di calore e un incendio.
- Smaltire in modo sicuro i materiali d'imballaggio, quali viti, chiodi, batterie, parti rotte e così via, dopo l'installazione o l'assistenza, quindi strappare e gettare i sacchi di plastica dell'imballaggio. I bambini potrebbero giocarci e incorrere in lesioni.
- Controllare il refrigerante utilizzato. Leggere attentamente l'etichetta del prodotto. L'uso di un refrigerante non corretto può impedire il normale funzionamento dell'unità.

Utilizzo

- In caso di allagamento del prodotto con acqua, rivolgersi a un centro di assistenza autorizzato per la riparazione prima di utilizzare ancora il prodotto. C'è il rischio di scossa elettrica o incendio.
- Utilizzare unicamente le parti elencate nella lista delle parti di assistenza. Non provare a modificare l'apparecchio. L'uso di parti non appropriate può causare scosse elettriche, un'eccessiva generazione di calore e anche un incendio.

- Non toccare, utilizzare o riparare il prodotto con le mani bagnate. Estrarre il cavo di alimentazione tenendolo per la testa della spina. Vi è il rischio di scosse elettriche o incendio.
- Non posizionare stufe o altre apparecchiature di riscaldamento vicino al cavo di alimentazione. Vi è il rischio di scosse elettriche e incendio.
- Evitare l'ingresso di acqua nelle parti elettriche. Installare il prodotto lontano da sorgenti d'acqua. Vi è il rischio di scosse elettriche, incendio o guasti al prodotto.
- Non conservare, utilizzare o avvicinare gas infiammabili o combustibili in prossimità del prodotto. Vi è il rischio di un incendio.
- Non utilizzare il prodotto in luoghi chiusi per periodi prolungati. Ventilare regolarmente l'area. Può verificarsi una deficienza di ossigeno e quindi un pericolo per la salute.
- Non aprire la griglia anteriore del prodotto durante il funzionamento (non toccare il filtro elettrostatico, se presente). C'è il rischio di lesioni fisiche, scossa elettrica o guasto del prodotto.
- In caso di rumori, odori o fumo anomali provenienti dal prodotto. Spegnerne immediatamente l'interruttore automatico e scollegare il cavo di alimentazione. Vi è il rischio di scosse elettriche o incendio.
- Di tanto in tanto, aerare la stanza del prodotto quando utilizzato insieme a forneli, stufe, elementi riscaldanti, ecc. Può verificarsi una deficienza di ossigeno e quindi un pericolo per la salute.
- In caso di inutilizzo del prodotto per lunghi periodi, scollegare il cavo di alimentazione e spegnere l'interruttore automatico. Vi è il rischio di guasti al prodotto o attivazione accidentale.
- Assicurarsi che nessuno possa inciampare o cadere sull'unità esterna. Questo potrebbe avere come risultato lesioni personali o danni al prodotto.
- Avere cura di non tirare o danneggiare il cavo di alimentazione durante il funzionamento. C'è il rischio di scossa elettrica o incendio.
- Non appoggiare NULLA sul cavo di alimentazione. C'è il rischio di scossa elettrica o incendio.
- In caso di perdite di gas infiammabile, aprire la finestra per ventilare il locale prima di azionare l'unità. Non utilizzare il telefono o accendere o spegnere interruttori. Vi è il rischio di esplosioni o incendi.
- Assicurare una ventilazione sufficiente quando questo condizionatore d'aria e un apparecchio di riscaldamento come un riscaldatore sono usati contemporaneamente. La mancanza di applicazione di questa precauzione può provocare incendio, ferimento grave o guasto del prodotto.

PRECAUZIONE

Installazione

- Il prodotto va sollevato e trasportato almeno in due persone. Evitare lesioni personali.
- Non installare il prodotto in luoghi esposti direttamente al vento di mare (spruzzi di sale). Può provocare corrosione del prodotto.
- Installare il tubo flessibile di scarico in modo da garantire uno scarico corretto e sicuro della condensa. Un collegamento malfatto potrebbe provocare perdite d'acqua.
- Mantenere il prodotto in piano durante l'installazione. Per evitare vibrazioni o rumore.
- Non installare il prodotto in modo che il rumore o l'aria calda provenienti dall'unità esterna possano causare danni o disturbare i vicini. Ciò potrebbe causare problemi o liti con i vicini.
- Controllare sempre che non vi siano perdite del gas (refrigerante) successivamente all'installazione o riparazione del prodotto. Livelli di refrigerante insufficienti possono provocare guasti al prodotto.

Utilizzo

- Non utilizzare l'apparecchio per scopi specifici come conservare alimenti, opere d'arte ecc. L'unità è un condizionatore d'aria, non un sistema di refrigerazione di precisione. C'è il rischio di danni o perdita di proprietà.
- Non bloccare l'ingresso o l'uscita del flusso d'aria. In caso contrario, si potrebbero verificare guasti al prodotto.
- Utilizzare un panno soffice per la pulizia. Non utilizzare detersivi potenti, solventi o spruzzi d'acqua e così via. Vi è il rischio di scosse elettriche, incendio o danni alle parti in plastica del prodotto.
- Non toccare le parti metalliche del prodotto durante la rimozione del filtro dell'aria. Vi è il rischio di lesioni personali.
- Non calpestare o mettere oggetti sul prodotto (unità esterne) Vi è il rischio di infortuni alle persone e guasti al prodotto.
- Inserire sempre il filtro in modo stabile dopo la pulizia. Pulire il filtro ogni 2 settimane o più spesso, se necessario. Un filtro sporco riduce l'efficienza.
- Non introdurre le mani o altri oggetti nella bocca di ingresso o uscita dell'aria mentre l'unità è in funzione.
Ci sono componenti taglienti o in movimento che possono provocare lesioni personali.
- Disimballare e installare il prodotto con attenzione. I bordi taglienti possono causare infortuni.

- In caso di perdite di gas refrigerante durante la riparazione, non toccare il gas refrigerante fuoriuscito. Il gas refrigerante può provocare ustioni (bruciatura da freddo).
- Non inclinare l'unità quando la si rimuove o la si disinstalla. L'acqua condensata al suo interno potrebbe fuoriuscire.
- Non mischiare aria o gas diversi dal refrigerante specificato e utilizzato nel sistema. Se nel sistema del refrigerante entra dell'aria, può verificarsi una pressione eccessiva, causando danni all'apparecchiatura o infortuni.
- In caso di perdite di gas refrigerante durante l'installazione, aerare immediatamente l'area. In caso contrario, si potrebbero verificare danni alla salute.
- Lo smontaggio dell'unità e il trattamento dell'olio refrigerante e di eventuali parti sono operazioni da eseguirsi in conformità con le normative standard locali e nazionali.
- Sostituire tutte le batterie del telecomando sempre con altre dello stesso tipo. Non mischiare batterie nuove e vecchie o batterie di tipo diverso. Vi è il rischio di incendio o guasti al prodotto.
- Non ricaricare o smontare le batterie. Non gettare le batterie nel fuoco. Potrebbero bruciare o esplodere.
- In caso di caduta del liquido delle batterie sulla pelle o sugli indumenti, lavare accuratamente con acqua pulita. Non utilizzare il telecomando se le batterie presentano delle perdite. Le sostanze chimiche delle batterie potrebbero causare scottature o altri pericoli.
- Se inalate il fluido delle batterie per una perdita, lavate l'interno della bocca con cura e quindi consultate un medico. Questo può provocare complicazioni gravi per la salute.
- Non utilizzare il prodotto troppo a lungo in ambienti molto umidi e con una finestra o una porta aperta. L'umidità potrebbe condensarsi e bagnare o danneggiare i mobili.
- Non esporre direttamente la pelle, i bambini o piante al flusso di aria fredda o calda. Ciò potrebbe causare danni alla salute.
- Non bere acqua fuoriuscita dal prodotto. Ciò può causare gravi danni alla salute.
- Utilizzare una scala salda per pulire, riparare o eseguire operazioni di manutenzione al prodotto quando questo è in alto. Fare attenzione a non procurarsi lesioni personali.

SOMMARIO

2 CONSIGLI PER IL RISPARMIO DI ENERGIA

3 ISTRUZIONI DI SICUREZZA IMPORTANTI

9 PRIMA DELL'USO

- 9 Componenti
- 10 Uso del telecomando
- 12 - Inserzione delle batterie
- 12 - Installazione del supporto del telecomando

13 FUNZIONI PRINCIPALI

- 13 Raffreddamento della vostra stanza
- 13 Riscaldamento della vostra stanza
- 13 Eliminare l'umidità
- 13 Aerare l'ambiente
- 14 Regolazione della velocità del ventilatore
- 14 Regolazione della direzione del flusso d'aria
- 14 Impostazione del temporizzatore
- 14 - Impostazione dell'ora attuale
- 14 - Accensione del condizionatore d'aria automaticamente all'ora selezionata.
- 14 - Spegnimento del condizionatore d'aria automaticamente all'ora selezionata.
- 15 - Cancellazione dell'impostazione del temporizzatore
- 15 - Impostazione del modo di attesa

15 FUNZIONI AVANZATE

- 15 Variazione rapida della temperatura ambiente
- 15 Purificazione dell'aria ambiente
- 15 - Operazione di pulizia automatica
- 16 Operazione di purificazione con plasma
- 16 Utilizzo automatico
- 16 Modo di raffreddamento con risparmio di energia
- 17 Luminosità dello schermo del display
- 17 Utilizzo del condizionatore d'aria senza il telecomando
- 17 Riavvio del condizionatore in modo automatico

18 MANUTENZIONE

- 19 Pulizia del filtro aria
- 19 Pulizia del Filtro 3M
- 19 Pulizia del filtro al plasma

20 RICERCA GUASTI

- 20 Funzione di autodiagnosi
- 20 Prima di richiedere l'assistenza

PRIMA DELL'USO

Componenti

Unità Interne

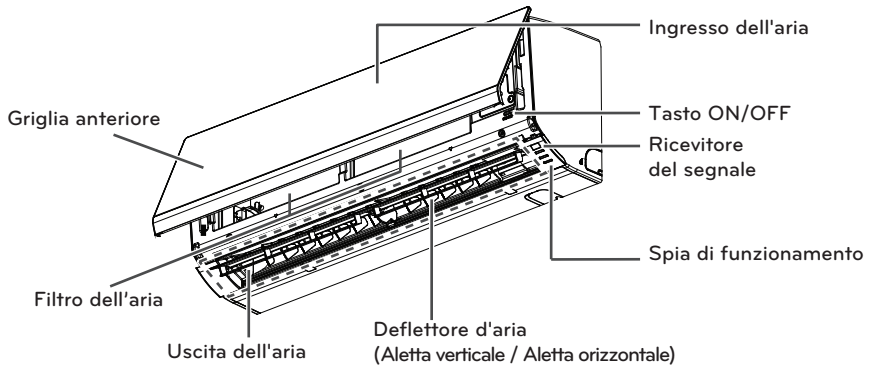
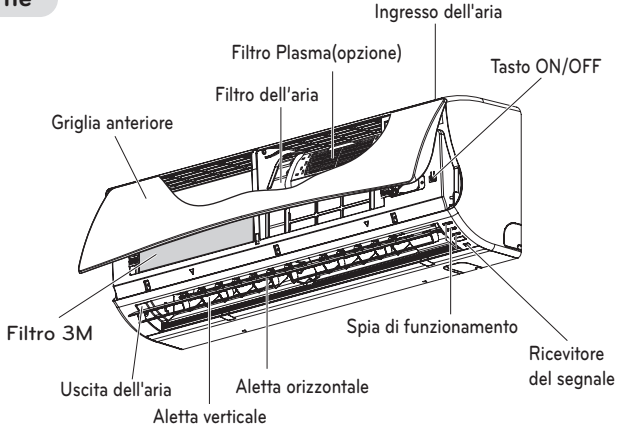

* Questa caratteristica può variare secondo il modello.

! NOTA

Il numero di lampade spia per l'utilizzo e le loro posizioni possono variare, in relazione al modello di condizionatore d'aria.

Uso del telecomando

Potete usare il condizionatore d'aria in modo più conveniente con il telecomando.

Potete leggere l'uso dei pulsanti per le funzioni aggiuntive sotto il coperchio del telecomando.

Telecomando senza fili

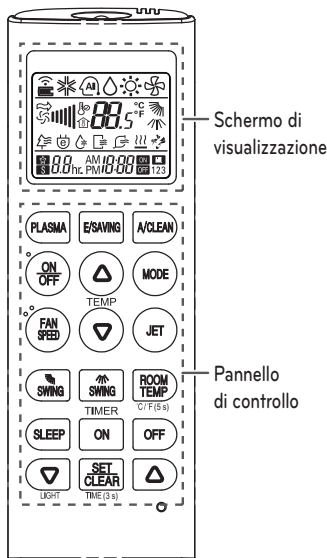

Pannello di controllo	Schermo di visualizzazione	Descrizione
PLASMA		Pulsante del plasma*: Il Plasmaster filtro purifica l'aria rimuovendo piccoli oggetti, micropolveri e peli di animali domestici. Lo ionizzatore Plasmaster sterilizza i batteri aerei e altre sostanze pericolose.
SLEEP		Pulsante di modo di attesa automatico*: Imposta l'uso del modo di attesa automatico.
		Pulsanti di regolazione della temperatura: Regolano la temperatura ambiente quando si raffredda e quando si riscalda.
	-	Pulsante on/off: Attiva/disattiva l'alimentazione (on/off).
		Pulsante velocità ventilatore unità interna: Regola la velocità del ventilatore.
MODE		Pulsante selezione modo di funzionamento*: Selezione il modo di funzionamento. Operazione di raffreddamento (❄️) / utilizzo automatico (⏸️) / utilizzo di deumidificazione (💧) / utilizzo di riscaldamento (🔥) / circolazione d'aria (🌀)
JET		Pulsante raffreddamento/riscaldamento a getto*: Riscalda o raffredda la temperatura ambiente entro un periodo di tempo breve.
		Pulsante direzione flusso aria: Regola la direzione del flusso d'aria verticalmente o orizzontalmente.
ROOM TEMP		Pulsante per visualizzazione della temperatura: Visualizza la temperatura ambiente. Premere il tasto e mantenerlo per più di 5 secondi. Il display passa a indicazione di °C/°F
ON OFF		Pulsante del temporizzatore: Regola il tempo attuale e il tempo di avvio/tempo di arresto.
A/CLEAN, E/SAVING, LIGHT		Pulsante di navigazione e delle funzioni*: Regola il tempo e regola le funzioni speciali. : Pulizia automatica / : Consente il raffreddamento con risparmio di energia / LIGHT : Regola la luminosità del display dell'unità interna
SET CLEAR	-	Pulsante di impostazione/cancellazione: Regola o cancella le funzioni.
○	-	Pulsante di impostazione: Azzerare le impostazioni del condizionatore d'aria.

* Alcune funzioni possono non essere supportate, in relazione al modello.

Telecomando senza fili

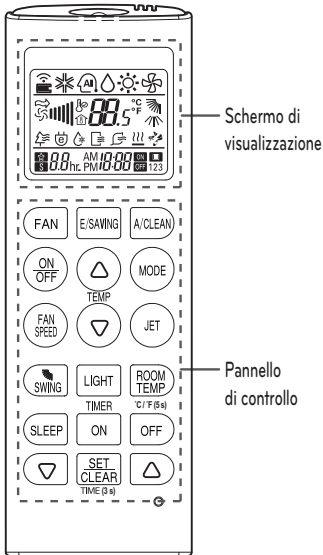

Pannello di controllo	Schermo di visualizzazione	Descrizione
FAN		Tasto modalità ventilazione Utilizzato per far circolare l'aria nell'ambiente senza raffreddamento o riscaldamento.
SLEEP		Pulsante di modo di attesa automatico * : Imposta l'uso del modo di attesa automatico.
		Pulsanti di regolazione della temperatura : Regolano la temperatura ambiente quando si raffredda e quando si riscalda.
ON/OFF	-	Pulsante on/off : Attiva/disattiva l'alimentazione (on/off).
FAN SPEED		Pulsante velocità ventilatore unità interna : Regola la velocità del ventilatore.
MODE		Pulsante selezione modo di funzionamento* : Seleziona il modo di funzionamento. Operazione di raffreddamento (❄️) / utilizzo automatico o commutazione automatica (A) / utilizzo di deumidificazione (💧) / utilizzo di riscaldamento (☀️)
JET		Pulsante raffreddamento/riscaldamento a getto* : Riscalda o raffredda la temperatura ambiente entro un periodo di tempo breve.
SWING		Pulsante direzione flusso aria* : Regola la direzione del flusso d'aria verticalmente.
ROOM TEMP		Pulsante per visualizzazione della temperatura : Visualizza la temperatura ambiente. L'unità modifica l'indicazione da °C a °F premendo il tasto per 5 secondi.
ON/OFF		Pulsante del temporizzatore : Regola il tempo attuale e il tempo di avvio /tempo di arresto.
A/CLEAN, E/SAVING, LIGHT		Pulsante di navigazione e delle funzioni * : Regola il tempo e regola le funzioni speciali. ☑️: Pulizia automatica / ⏸️: Consente il raffreddamento con risparmio di energia / LIGHT: Regola la luminosità del display dell'unità interna
SET CLEAR	-	Pulsante di impostazione/cancellazione : Regola o cancella le funzioni.
	-	Pulsante di impostazione : Azzerare le impostazioni del condizionatore d'aria.

* Alcune funzioni possono non essere supportate, in relazione al modello.

Inserzione delle batterie

Inserire le batterie prima di usare il telecomando. Il tipo di batterie usato è AAA (1,5 V).

- 1 Togliere il coperchio delle batterie.

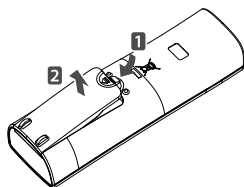

- 2 Inseire le nuove batterie + e - accertare che i terminali delle batterie siano installati correttamente.

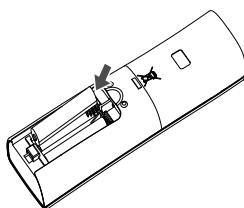

- 3 Rimontare il coperchio delle batterie.

! NOTA

Se lo schermo del display del telecomando riduce la sua luminosità, sostituire le batterie.

Installazione del supporto del telecomando

Installare il supporto in posizione lontana da irradiazione diretta del sole per proteggere il telecomando.

- 1 Scegliere una posizione sicura e facilmente accessibile.

- 2 Fissare il supporto avvitando le 2 viti stabilmente con un cacciavite.

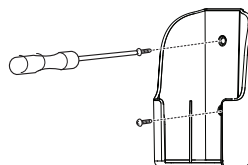

- 3 Far scorrere il telecomando sul supporto.

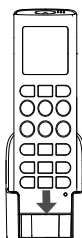

Metodo di utilizzo

Puntare il telecomando verso il ricevitore del segnale nel fondo del condizionatore per poterlo usare.

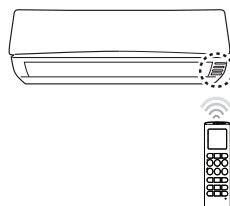



! NOTA

- Il telecomando può comandare altri dispositivi elettronici se è puntato verso essi. Accertarsi di puntare il telecomando verso il ricevitore del segnale del condizionatore.
- Per un corretto funzionamento, usare un panno soffice per pulire il trasmettitore e il ricevitore dei segnali.



FUNZIONI PRINCIPALI

Raffreddamento della vostra stanza

(Uso di raffreddamento)

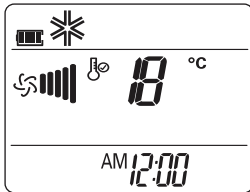

- 1 Premere  per accendere il dispositivo.
- 2 Premere  ripetutamente per selezionare l'uso di raffreddamento.
-  se è visualizzato sullo schermo del display.





- 3 Premere  o  se è visualizzato sullo schermo del display.
- Il campo di temperature è di 18°C - 30°C.

Riscaldamento della vostra stanza

(Uso di Riscaldamento)

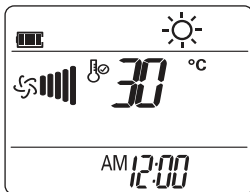
- 1 Premere  per accendere il dispositivo.
- 2 Premere  ripetutamente per selezionare l'uso di Riscaldamento.
-  se è visualizzato sullo schermo del display.





- 3 Premere  o  per impostare la temperatura desiderata.
- Il campo di temperature è di 16°C - 30°C.

! NOTA

I modelli con la sola funzione di raffreddamento non hanno questa funzione.

Eliminare l'umidità (Utilizzo di deumidificazione)

Questo modo rimuove l'umidità in eccesso da un ambiente con elevata umidità o nella stagione piovosa per evitare la formazione di muffa. Questo modo regola la temperatura ambiente e la velocità del ventilatore automaticamente per mantenere il livello ottimale di umidità.

- 1 Premere  per accendere il dispositivo.
- 2 Premere  più volte per selezionare l'operazione di umidificazione.
-  se è visualizzato sullo schermo del display.

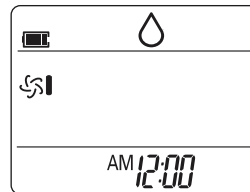



! NOTA

- In questo modo non potete regolare la temperatura ambiente, quando essa è regolata automaticamente. Inoltre la temperatura ambiente non è visualizzata sullo schermo del display.

Aerare l'ambiente (Operazione di circolazione dell'aria)

Questo modo fa circolare l'aria ambiente senza cambiare la temperatura ambiente.

- 1 Premere  per accendere il dispositivo.
- 2 Premere  ripetutamente per selezionare l'uso di Circolazione dell'aria.

O premere  per selezionare l'uso di Circolazione dell'aria .

-  se è visualizzato sullo schermo del display.

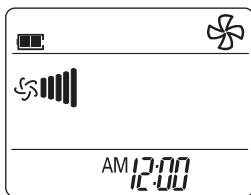

- 3 Premere per regolare la velocità del ventilatore.

Regolazione della velocità del ventilatore

- 1 Premere ripetutamente per regolare la velocità del ventilatore.
- Selezionare se desiderate l'aria alla temperatura naturale. Le velocità del ventilatore verrà regolata automaticamente.

Regolazione della direzione del flusso d'aria

- 1 Per regolare la direzione del flusso d'aria verticalmente premere ripetutamente e selezionare la velocità desiderata.
- Selezionare per regolare la direzione del flusso d'aria in modo automatico.
- 2 Per regolare la direzione del flusso d'aria orizzontalmente premere ripetutamente e selezionare la velocità desiderata.
- Selezionare per regolare la direzione del flusso d'aria in modo automatico.

! NOTA

- La regolazione della direzione del flusso d'aria in orizzontale può non essere supportata in relazione al modello.
- La regolazione del deflettore d'aria in modo arbitrario può provocare un guasto del prodotto.
- Se riavviate il condizionatore d'aria, esso riparte per funzionare con la direzione del flusso d'aria impostata precedentemente, di modo che il deflettore dell'aria può non essere corrispondente all'icona visualizzata sul telecomando. Quando questo sia necessario, premere o per regolare nuovamente la direzione del flusso d'aria.

Impostazione del temporizzatore

Potete usare la funzione del temporizzatore per risparmiare energia e per usare il condizionatore con maggiore rendimento.

Impostazione dell'ora attuale

- 1 Premere e mantenerlo premuto per più di 3 secondi.
- L'icona AM/PM lampeggia nel fondo dello schermo del display.



- 2 Premere o per selezionare i minuti.
- 3 Premere per terminare.

Accensione del condizionatore d'aria automaticamente all'ora selezionata.

- 1 Premere .
- L'icona indicata di seguito lampeggia nel fondo dello schermo del display.

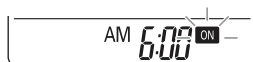

- 2 Premere o per selezionare i minuti.
- 3 Premere per terminare.

Spegnimento del condizionatore d'aria automaticamente all'ora selezionata.

- 1 Premere .
- L'icona indicata di seguito lampeggia nel fondo dello schermo del display.

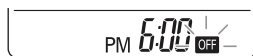

- 2 Premere o per selezionare i minuti.
- 3 Premere per terminare.

Cancellazione dell'impostazione del temporizzatore

- 1 Premere **ON**.
- 2 Premere **ON** o **OFF** per selezionare l'impostazione del temporizzatore per la cancellazione.
- 3 Premere **SET/CLEAR**.
 - Per cancellare le impostazioni del temporizzatore, premere **SET/CLEAR**.

Impostazione del modo di attesa

Usare il modo di attesa per spegnere il condizionatore automaticamente quando andate a dormire.

- 1 Premere **ON** per accendere il dispositivo.
- 2 Premere **SLEEP**.
- 3 Premere **▽** o **△** per selezionare l'ora (fino a 7 ore).
- 4 Premere **SET/CLEAR** per terminare.
 -  è visualizzata sullo schermo del display nel modo di attesa.

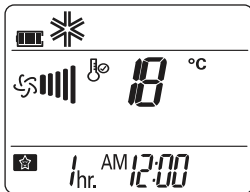

! NOTA

Nei modi di raffreddamento e deumidificazione, la temperatura aumenta di 1°C dopo 30 minuti e di un 1°C ulteriore dopo altri 30 minuti per un sonno più confortevole. La temperatura aumenta fino a 2°C dalla temperatura preimpostata.

FUNZIONI AVANZATE

Il condizionatore offre alcune caratteristiche aggiuntive avanzate.

Variazione rapida della temperatura ambiente (operazione di raffreddamento/riscaldamento rapido)

Questo modo vi permette di raffreddare l'aria ambiente rapidamente in estate o di riscaldarla rapidamente in inverno.

- 1 Premere **ON** per accendere il dispositivo.
- 2 Premere **SET**.

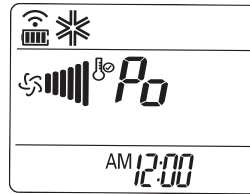

- Nel modo di raffreddamento rapido, l'aria a forte velocità è soffiata ad una temperatura di 18°C per 30 minuti.
- Nel modo di riscaldamento rapido, l'aria a forte velocità è soffiata ad una temperatura di 30°C per 30 minuti.

! NOTA

- Nel modo di circolazione d'aria, automatico o cambio automatico, questa funzione non può essere usata.
- Questa funzione può non essere supportata, in relazione al tipo di modello.

Purificazione dell'aria ambiente

Operazione di pulizia automatica

Nelle operazioni di raffreddamento e deumidificazione l'umidità viene generata entro l'unità interna. Usare la funzione di pulizia automatica per rimuovere tale umidità.

- 1 Premere **ON** per accendere il dispositivo.
- 2 Premere **A/CLEAN**.
 -  se è visualizzato sullo schermo del display.

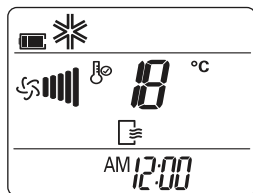

- Se fermate l'apparecchio, il ventilatore funziona ancora per 30 minuti e pulisce il volume interno dell'unità interna.

! NOTA

Alcuni pulsanti non possono essere usati mentre è attiva la funzione di pulizia automatica.

Operazione di purificazione con plasma

Il filtro al plasma sviluppato dalla LG rimuove completamente i contaminanti microscopici dall'aria di ammissione per alimentare aria pulita e fresca.

- 1 Premere per accendere il dispositivo.
- 2 Premere .
 - se è visualizzato sullo schermo del display.

! NOTA

- Potete usare questa funzione premendo senza accendere il condizionatore.
- Sia la lampada al plasma che la lampada di raffreddamento si accendono quando è attivata la purificazione al plasma.
- Questa funzione può non essere supportata, in relazione al modello.

Utilizzo automatico (Intelligenza artificiale)

È possibile impostare la temperatura desiderata e la velocità della ventola interna. Intervallo di impostazione: 18~30°C.

- 1 Premere per accendere il dispositivo.
- 2 Premere ripetutamente per selezionare il funzionamento automatico.

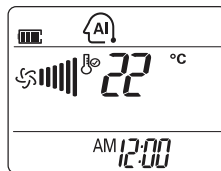

! NOTA

- In questo modo, potete regolare il deflettore dell'aria per ruotarlo automaticamente.
- Questa funzione può non essere supportata, in relazione al modello.

Modo di raffreddamento con risparmio di energia

Questo modo minimizza il consumo di energia durante il raffreddamento e aumenta la temperatura impostata al livello ottimale per un ambiente più confortevole.

- 1 Premere to turn the power on.
- 2 Premere ripetutamente per selezionare l'uso di raffreddamento.
- 3 Premere .
 - se è visualizzato sullo schermo del display.

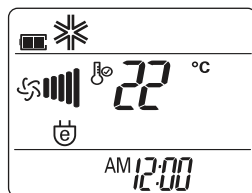

! NOTA

Questa funzione può non essere supportata, in relazione al tipo di modello.

Luminosità dello schermo del display

Potete regolare la luminosità dello schermo del display dell'unità interna.

- 1 Premere  o  ripetutamente per impostare la luminosità al livello desiderato.

! NOTA

Questa funzione può non essere supportata, in relazione al tipo di modello.

Utilizzo del condizionatore d'aria senza il telecomando

Potete usare il pulsante On/Off dell'unità interna per usare il condizionatore quando il telecomando non è disponibile. Tuttavia, la velocità del ventilatore è impostata su alta.

- 1 Aprire il coperchio anteriore.
 - Sollevare leggermente i due lati del coperchio.

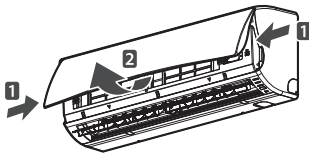

* Questa caratteristica può variare secondo il modello.

- 2 Premere il pulsante On/Off

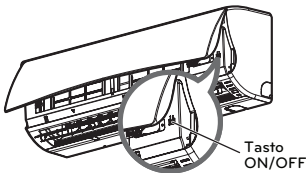

* Questa caratteristica può variare secondo il modello.

- Per i modelli con raffreddamento e riscaldamento, la modalità del funzionamento cambia a seconda della modalità del funzionamento dell'elemento esterno.

Riavvio del condizionatore in modo automatico

Quando il condizionatore è acceso nuovamente dopo una interruzione della corrente, questa funzione ripristina le impostazioni precedentemente usate. Questa funzione è una impostazione regolata in fabbrica.

Funzione di Riavvio automatico

- 1 Aprire il coperchio anteriore.
 - Sollevare leggermente i due lati del coperchio.

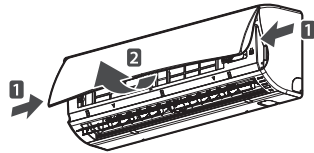

* Questa caratteristica può variare secondo il modello.

- 2 Premere il pulsante On/Off e mantenerlo premuto per 6 secondi.
 - L'unità emette due "beep" e la spia lampeggia per 6 volte.

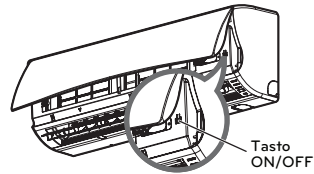

* Questa caratteristica può variare secondo il modello.

- Per riabilitare il funzionamento, premere il pulsante On/Off e mantenerlo premuto per 6 secondi. L'unità emette due "beep" e la spia blu lampeggia per 4 volte.

! NOTA

Se premete e mantenete premuto il pulsante per 3-5 secondi invece che per 6 secondi, l'unità passerà all'operazione di test. Nella operazione di test, l'unità scarica aria a forte velocità per raffreddamento per 18 minuti e quindi torna alle impostazioni di fabbrica.

MANUTENZIONE

Pulire il prodotto regolarmente per mantenere la prestazione ottimale e evitare una possibile interruzione del servizio.

* Questa funzione può non essere prevista, in relazione al modello.

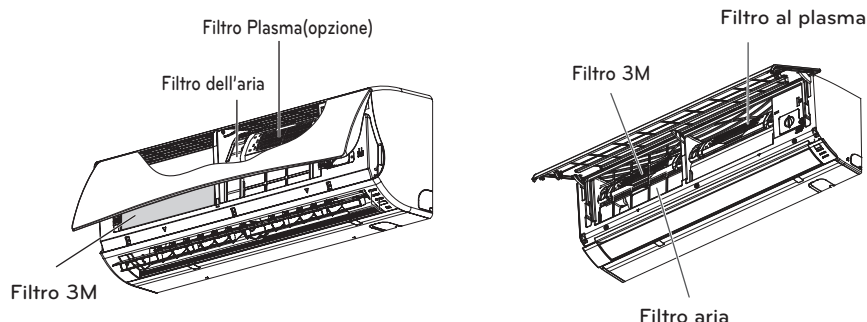

* Questa caratteristica può variare secondo il modello.

Parte	Intervallo di pulizia	Metodo di pulizia
Filtro aria	2 settimane	Vedere "Pulizia del filtro aria".
Filtro 3M	1 mese	Vedere "Pulizia del Filtro 3M".
Filtro al plasma*	3 mesi	Vedere "Pulizia del filtro al plasma".
Superficie unità interna	Regolare	Usare un panno soffice ed asciutto. Non usare liscivia o abrasivi.
Unità esterna	Regolare	Usare il vapore per pulire i serpentine dello scambiatore di calore e gli sfiasi del pannello (consultare il tecnico).

! PRECAUZIONE

- Spegnerne l'apparecchio e staccare il cordone di alimentazione prima di eseguire qualsiasi manutenzione; altrimenti si può provocare la scossa elettrica.
- Non usare acqua che sia più calda di 40°C quando si puliscono i filtri. Questo può provocare deformazione o scolorimento.
- Non usate sostanze volatili quando pulite i filtri. Essi possono danneggiare la superficie del prodotto.

! NOTA

- La posizione e la forma dei filtri può essere differente, in relazione al modello.
- Pulire i serpentine dello scambiatore di calore dell'unità esterna con regolarità, in quanto la polvere raccolta nei serpentine può ridurre l'efficienza di funzionamento o aumentare i costi energetici.

Pulizia del filtro aria

Pulire il filtro aria una volta ogni 2 settimane o più frequentemente se necessario.

- 1 Spegnere l'apparecchio e staccare il cordone di alimentazione.
- 2 Aprire il griglia anteriore.
 - Sollevare leggermente i due lati del coperchio.

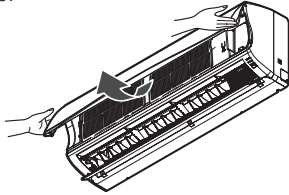

- 3 Usare la manopola del filtro aria, sollevarlo leggermente e estrarlo dall'unità.

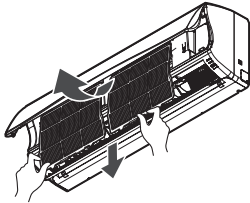

- 4 Pulire il filtro con un aspirapolvere o con acqua calda.
 - Se è difficile rimuovere la polvere, lavare il filtro in acqua tiepida con detergente.
- 5 Asciugare il filtro in posizione ombreggiata.

Pulizia del Filtro 3M.

- 1 Spegnere l'apparecchio e staccare il cordone di alimentazione.
- 2 Aprire il griglia anteriore e estrarre il filtro aria (vedere "Pulizia del filtro").
- 3 Estrarre il Filtro 3M.



- 4 Utilizzare l'aspirapolvere per rimuovere lo sporco. Non lavare il Filtro 3M con acqua, in quanto potrebbe danneggiarsi.

! NOTA

- Si consiglia di sostituire il Filtro 3M ogni 6 mesi.
- La posizione e la forma dei filtri può essere differente, in relazione al modello.
- Questo particolare può cambiare in funzione del prodotto.

Pulizia del filtro al plasma

- 1 Spegnere l'apparecchio e staccare il cordone di alimentazione.
- 2 Aprire il griglia anteriore e estrarre il filtro aria (vedere "Pulizia del filtro aria").
- 3 Estrarre il filtro al plasma in 10 secondi.

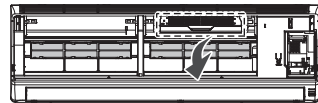

- 4 Usare un aspirapolvere per rimuovere la sporcizia.
 - Se è difficile rimuovere la sporcizia, lavare il filtro in acqua tiepida con detergente.
- 5 Asciugare il filtro all'ombra.

! NOTA

- La posizione dei filtri può essere diversa, in relazione al modello.
- Il filtro al plasma può non essere incluso in alcuni modelli.
- Questo particolare può cambiare in funzione del prodotto.

RICERCA GUASTI

Funzione di autodiagnosi

Questo prodotto ha una funzione di auto-diagnosi incorporata. Se si verifica un errore, la lampada spia dell'unità interna lampeggerà ad intervalli di 2 secondi. Se questo si verifica, contattate il fornitore locale o il centro di assistenza.

Prima di richiedere l'assistenza

Controllare quanto segue prima di contattare il centro di assistenza. Se il problema persiste, contattate il vostro centro di assistenza locale.

Problema	Possibili cause	Azione correttiva
Condizioni di funzionamento anomali.	<ul style="list-style-type: none"> • Si genera un odore di bruciato e uno strano suono generato dall'unità. 	<ul style="list-style-type: none"> • Spegnerne il condizionatore, staccare il cordone di alimentazione e contattare il centro di assistenza.
	<ul style="list-style-type: none"> • L'acqua scola dall'unità interna anche quando il livello di umidità è basso. 	
	<ul style="list-style-type: none"> • Il cordone di alimentazione è danneggiato o genera un calore eccessivo. 	
	<ul style="list-style-type: none"> • Un interruttore, un interruttore automatico (di sicurezza, di terra) o un fusibile non funziona in modo corretto. 	
Il condizionatore d'aria non funziona.	<ul style="list-style-type: none"> • Il condizionatore non è collegato all'alimentazione. 	<ul style="list-style-type: none"> • Controllare se il cordone di alimentazione è staccato dalla presa.
	<ul style="list-style-type: none"> • Un fusibile è bruciato o l'alimentazione di corrente è bloccata. 	<ul style="list-style-type: none"> • Sostituire il fusibile e controllare se l'interruttore automatico è scattato.
	<ul style="list-style-type: none"> • Si è verificata una mancanza di corrente. 	<ul style="list-style-type: none"> • Spegnerne il condizionatore quando si verifica una interruzione di corrente. • Quando la corrente è ripristinata, attendere 3 minuti, e quindi accendere il condizionatore.
	<ul style="list-style-type: none"> • La tensione è troppo alta o troppo bassa. 	<ul style="list-style-type: none"> • Controllare se l'interruttore automatico è scattato.
	<ul style="list-style-type: none"> • Il condizionatore è spento automaticamente nel momento attuale. 	<ul style="list-style-type: none"> • Premere nuovamente il pulsante di accensione.
	<ul style="list-style-type: none"> • Il montaggio della batteria è errato nel telecomando. 	<ul style="list-style-type: none"> • La batteria è stata inserita nel telecomando? La batteria è inserita con il terminale corretto (+), (-)? • Anche se verificate le indicazioni sopra citate, il condizionatore non funziona. Inserire batterie nuove.

Problema	Possibili cause	Azione correttiva
Il condizionatore non genera aria fredda.	<ul style="list-style-type: none"> • L'aria non circola correttamente. 	<ul style="list-style-type: none"> • Accertare che non siano presenti tende, schermi o mobili che bloccano il getto di aria del condizionatore.
	<ul style="list-style-type: none"> • Il filtro aria è sporco. 	<ul style="list-style-type: none"> • Pulire il filtro aria una volta ogni 2 settimane. • Vedere "Pulizia filtro aria" per maggiori informazioni.
	<ul style="list-style-type: none"> • La temperatura ambiente è troppo elevata. 	<ul style="list-style-type: none"> • In estate, può essere necessario un certo tempo per raffreddare l'aria ambiente. • In questo caso, selezionare l'uso di raffreddamento rapido per raffreddare più rapidamente.
	<ul style="list-style-type: none"> • L'aria fredda esce dall'ambiente. 	<ul style="list-style-type: none"> • Verificare che l'aria fredda non sfugga nell'ambiente attraverso i punti di ventilazione.
	<ul style="list-style-type: none"> • La temperatura desiderata è superiore a quella impostata. 	<ul style="list-style-type: none"> • Impostare la temperatura desiderata ad un valore inferiore alla temperatura attuale.
	<ul style="list-style-type: none"> • E' presente una sorgente di riscaldamento nelle vicinanze. 	<ul style="list-style-type: none"> • Evitare di usare un generatore termico come un forno elettrico o un bruciatore a gas mentre il condizionatore è in funzione.
	<ul style="list-style-type: none"> • E' stata selezionata l'operazione di circolazione d'aria. 	<ul style="list-style-type: none"> • Nell'operazione di circolazione d'aria, l'aria è soffiata dal condizionatore senza raffreddare o riscaldare l'aria ambiente. • Regolare il modo di funzionamento nel modo di raffreddamento.
	<ul style="list-style-type: none"> • La temperatura esterna è troppo elevata. 	<ul style="list-style-type: none"> • L'effetto di raffreddamento non è sufficiente.
Il condizionatore d'aria non genera aria calda.	<ul style="list-style-type: none"> • Quando il modo di riscaldamento è avviato. L'otturatore è quasi chiuso e la portata d'aria non esce. • Anche se l'unità esterna ha già iniziato a funzionare. 	<ul style="list-style-type: none"> • Questo sintomo è normale. Attendere fino a quando l'unità avvia l'erogazione di aria calda. • Questa funzione prepara il soffiaggio di aria calda.
	<ul style="list-style-type: none"> • Il modo di scongelamento verrà eseguito nell'unità esterna. 	<ul style="list-style-type: none"> • Nel modo di riscaldamento del ghiaccio/brina si è formato sulle serpentine quando la temperatura esterna è scesa. • Questa funzione rimuove uno strato di brina sul serpentino. • Attendere fino a quando questa operazione sia completata. Sono necessari circa 15 minuti.
	<ul style="list-style-type: none"> • La temperatura esterna è troppo bassa. 	<ul style="list-style-type: none"> • L'effetto di riscaldamento può non essere sufficiente.

Problema	Possibili cause	Azione correttiva
Il condizionatore di arresta durante l'operazione.	<ul style="list-style-type: none"> • Il condizionatore viene improvvisamente spento. 	<ul style="list-style-type: none"> • Il funzionamento del temporizzatore potrebbe essere avviato. Se la funzione di temporizzatore non fosse attivata, il condizionatore può essere spento. • Controllare che l'impostazione del temporizzatore sia corretta.
	<ul style="list-style-type: none"> • Un guasto di alimentazione elettrica si è prodotto durante il funzionamento. 	<ul style="list-style-type: none"> • Questa è la funzione di riavvio automatico. Essa è una impostazione di fabbrica. • Questa funzione può accendere l'unità automaticamente quando l'energia elettrica viene ripristinata. • Se vivete in una zona con frequenti interruzioni di energia elettrica, questa funzione può tornare utile.
L'unità interna è ancora in funzione anche quando l'alimentazione elettrica è stata spenta.	<ul style="list-style-type: none"> • Il modo di pulizia automatica verrà avviato. • Questa funzione serve per rimuovere la parte residua di umidità dall'unità interna. 	<ul style="list-style-type: none"> • Attendere fino alla fine della funzione. • Essa inibirà una crescita dei funghi. Se non desiderate usare questa caratteristica, potete spegnere il dispositivo.
Il vapore acqueo viene scaricato dall'uscita dell'aria dell'unità interna.	<ul style="list-style-type: none"> • L'aria raffreddata dal condizionatore genera vapore acqueo. 	<ul style="list-style-type: none"> • Quando la temperatura ambiente scende, questo fenomeno scomparirà.
Perdite di acqua dall'unità esterna.	<ul style="list-style-type: none"> • Nelle operazioni di riscaldamento, le gocce di acqua condensata cadono dallo scambiatore di calore. 	<ul style="list-style-type: none"> • Questo sintomo richiede l'installazione di una tubazione flessibile di drenaggio sotto la vaschetta di base. • Contattare l'installatore.
Rumore o vibrazioni durante il funzionamento.	<ul style="list-style-type: none"> • Suono di martello. Il suono di martello può essere udito quando l'unità si avvia o si arresta a causa di movimento della valvola di inversione. • Suono stridulo. Le parti in plastica dell'unità interna emettono suoni di contrazione e si espandono a causa di improvvisa variazione di temperatura. • Suono di acqua in movimento, suono di soffiaggio. Il flusso del refrigerante quando il condizionatore si avvia può provocare rumore. 	<ul style="list-style-type: none"> • Questi sono sintomi normali. • Dopo un certo tempo, il rumore cesserà.
L'unità interna emette odore.	<ul style="list-style-type: none"> • L'aria ha un odore cattivo in quanto l'odore di muffa o di sigarette può essere assorbito nell'unità interna e scaricato con il flusso di aria. 	<ul style="list-style-type: none"> • Se l'odore non scompare, si deve lavare il filtro o lo scambiatore di calore. • Contattare l'installatore.

