



GEBRUIKERSHANDLEIDING

Wi-Fi SOUND BAR

Lees deze handleiding zorgvuldig door voordat u uw set in gebruik neemt en bewaar het voor toekomstige naslag.

Model

DS90TR (DS90TR, SPT8-W, SPT85-SL, SPT85-SR)

Beknopte handleiding voor de soundbar

| Het product installeren en gebruiken

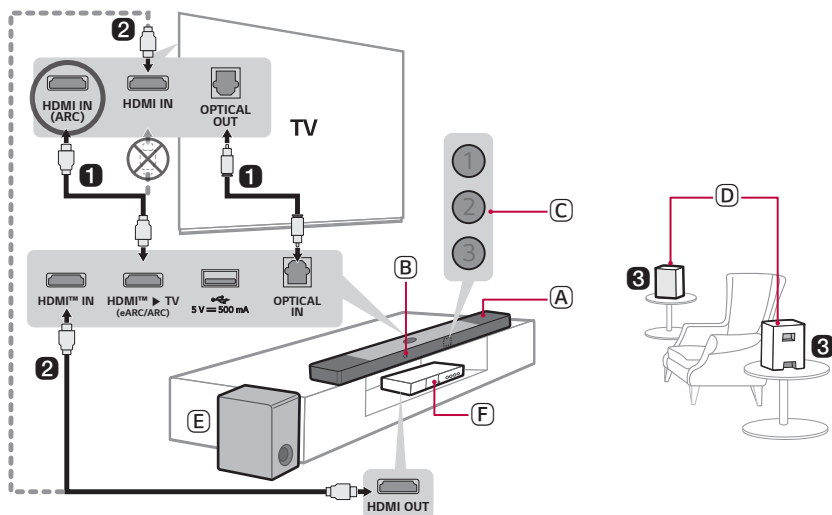

- 1** Sluit de soundbar aan op uw TV via een optische kabel of een HDMI-kabel.



- (A) Soundbar
- (B) Ontvanger afstandsbediening
- (C) Status LED (1 2 3)
- (D) Draadloze luidsprekers achteraan
- (E) Draadloze subwoofer - Installeer deze in de buurt van de soundbar.
- (F) Extern apparaat - (Blu-ray speler, spelconsole, enz.)

- 2 Als u een extern apparaat gebruikt (bijv. Set-top box, Blu-ray-speler, spelconsole, enz.), sluit dit dan via een HDMI-kabel aan op de soundbar of op de TV.
- 3 Sluit de voeding in deze volgorde aan: draadloze subwoofer → draadloze achterluidsprekers → soundbar. Schakel vervolgens de geluidsbalk in. Wanneer de verbinding automatisch tot stand wordt gebracht met de soundbar, gaan de LED's op de draadloze subwoofer en draadloze achterluidsprekers groen oplichten. (→ Zie "Het product aansluiten" op pagina 6.)

4 Het product met uw TV gebruiken (→ Zie "Aansluiten via een optische kabel", "Aansluiten met een HDMI-kabel", "Verbinding maken via Bluetooth", "Een extern apparaat via HDMI aansluiten A" op pagina 32, 34, 36, 37.)

-
- 1 Druk herhaaldelijk op de knop **Functie**  tot LED1 wit gaat branden. Als u een extern apparaat gebruikt dat is aangesloten op **HDMI™ IN** op de soundbar, druk dan herhaaldelijk op de knop **Functie**  tot LED1 goudgeel branden.
 - 2 Stel, in uw TV-instellingen, de uitgaande luidsprekers in op [HDMI ARC], [Optisch], [LG WOWCAST], of [Externe luidspreker].

5 Het product met uw smartphone verbinden via Wi-Fi (→ Zie "Verbinding maken met het product via de LG ThinQ-app" op pagina 15.)



-
- 1 Uw smartphone verbinden via Wi-Fi.
 - 2 De **LG ThinQ-app** installeren van de Google Play of de App Store.
 - 3 Open de **LG ThinQ-app** en volg de instructies.
 - 4 Het product zal verbinding maken met uw telefoon en u kunt het product bedienen met de **LG ThinQ-app**.

6 De unit met uw smartphone verbinden via Bluetooth (→ Zie "Verbinding maken via Bluetooth" op pagina 41.)

-
- 1 Tik op de knop **Instellingen**  op uw smartphone en selecteer **Bluetooth**. Schakel de functie **Bluetooth** aan. (Uit > Aan)
 - 2 Druk op de knop **Bluetooth koppelen** . Na een moment zullen LED1 en LED2 wit knipperen.
 - 3 Zoek en selecteer "LG_Speaker_DS90TR_XXXX".
 - 4 Als het product via **Bluetooth** is verbonden met uw smartphone, zullen LED1 en LED2 wit oplichten.

De soundbar handmatig verbinden met de draadloze subwoofer of draadloze luidsprekers achteraan (→ Zie “De draadloze subwoofer en de draadloze luidsprekers achteraan handmatig verbinden” op pagina 8.)

Als u een rode led op de draadloze subwoofer of achterluidspreker ziet, betekent dit dat de soundbar niet is verbonden met de luidsprekers. Als dit het geval is, verbindt ze dan in de volgende volgorde.

- ① Druk op de knop **Aan/uit**  op de soundbar om deze uit te schakelen.
- ② Druk op de knop **PAIRING** op de achterkant van de niet verbonden draadloze subwoofer of de draadloze luidsprekers achteraan. Controleer of elke LED groen knippert.
 - Als u nog altijd een rode LED ziet op de draadloze subwoofer of de draadloze luidsprekers achteraan, houd dan de knop op de achterkant van de subwoofer of de draadloze luidsprekers achteraan opnieuw ingedrukt.
- ③ Druk op de knop **Aan/uit**  op de soundbar om deze aan te schakelen.
- ④ Wanneer de verbinding tot stand is gebracht, zult u een ledlampje op de draadloze subwoofer of draadloze achterluidspreker groen zien oplichten.

Beknopte handleiding voor de soundbar

- 2 Het product installeren en gebruiken

Installeren

- 6 Het product aansluiten
- 10 Surroundsound instellen
- 15 Verbinding maken met het product via de LG ThinQ-app
- 16 De LG ThinQ-app installeren en het product registreren
- 18 Het product opnieuw instellen

Het product verkennen

- 19 Voorkant
- 24 Achterkant
- 25 De afstandsbediening verkennen

Verschillende instellingen voor het gebruiksgemak

- 28 Handige functies
- 29 Hoe de instellingen wijzigen
- 30 Geluid afstemmen
- 31 Voice feedback-functie

De TV aansluiten

- 32 Aansluiten via een optische kabel
- 34 Aansluiten met een HDMI-kabel
- 36 Verbinding maken via Bluetooth

Aansluiten op een extern apparaat

- 37 Aansluiten met een HDMI-kabel
- 40 Aansluiten via een optische kabel

Het product gebruiken als een audiosysteem

- 41 Verbinding maken via Bluetooth
- 44 Verbinding maken met een USB-opslagapparaat
- 46 De LG ThinQ-app gebruiken
- 47 Compatibel met Google Assistant
- 48 Werkt met Apple AirPlay
- 49 Verbinden met Spotify
- 50 Werkt met Alexa
- 51 Tidal Connect

Het product tegen de muur bevestigen

- 52 Controleren voor het tegen de muur bevestigen
- 54 Het product tegen de muur bevestigen

Veiligheidsvoorschriften

- 56 Veiligheid en regelgeving
- 59 Voorkomen van productmisbruik

Voor het melden van een slechte werking van het product

- 63 Probleemoplossing

Bijlage

- 69 Specificaties
- 71 Geregistreerde handelsmerken en licenties
- 72 Wat u moet weten over netwerkdiensten
- 72 Informatiebericht over Open Source-software
- 73 Het product behandelen

Installeren

Het product aansluiten

U kunt genieten van een rijker geluid door de soundbar met de draadloze subwoofer en de draadloze luidsprekers achteraan te verbinden.

De draadloze subwoofer en de draadloze luidsprekers achteraan automatisch verbinden

Na het voltooiën van de installatie, zullen de draadloze subwoofer en de draadloze luidsprekers achteraan automatisch met de soundbar worden verbonden. Verbind de subwoofer en de draadloze luidsprekers achteraan met de soundbar in de volgende volgorde.

- 1 Steek de voedingskabel in de draadloze subwoofer.
- 2 Steek de voedingskabel die op de draadloze subwoofer is aangesloten in een stopcontact.
- 3 Steek de voedingskabels in de draadloze achterste luidsprekers en orden de voedingskabels.
- 4 Steek de voedingskabels aangesloten op de achterste luidsprekers in een stopcontact.

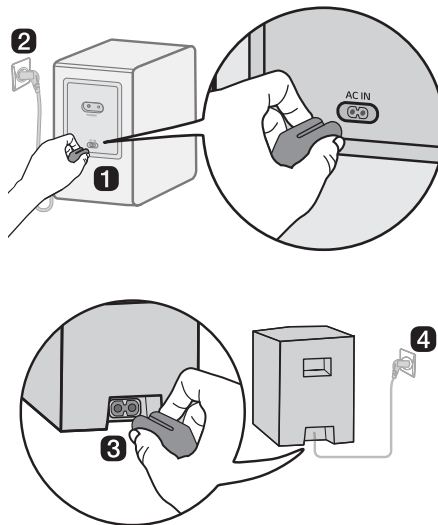

- 5 Steek de voedingskabel in de geluidsbalk.
- 6 Steek de voedingskabel aangesloten op de geluidsbalk in een stopcontact.
- 7 Druk op de knop **Aan/uit** (⏻) op de soundbar om deze aan te schakelen.

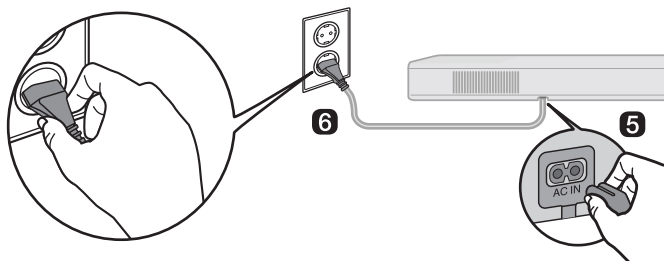

- 8 Als de verbinding automatisch tot stand werd gebracht, zult u de LED's op de achterkant van de draadloze subwoofer en de draadloze luidsprekers achteraan groen zien branden.

De verbinding controleren aan de hand van de LED's op de achterkant van de draadloze subwoofer en de draadloze luidsprekers achteraan

U kunt de verbindingstatus controleren aan de hand van de LED's op de achterkant van de draadloze subwoofer en de draadloze luidsprekers achteraan.

LED-kleur	Status
Groen knipperend	Verbinding wordt gemaakt
Groen	Verbonden
Rood	Slechte verbinding of de subwoofer of draadloze luidsprekers achteraan staan in stand-by
Uit	Voedingskabel is niet aangesloten

De draadloze subwoofer en de draadloze luidsprekers achteraan handmatig verbinden

Als u een rode LED ziet op de achterkant van de draadloze subwoofer of de draadloze luidsprekers achteraan, betekent dit dat de soundbar niet met de subwoofer of de draadloze luidsprekers achteraan is verbonden. Sluit ze aan in deze volgorde als dit het geval is.

- 1 Druk op de knop **Aan/uit** (⏻) op de soundbar om deze uit te schakelen.
- 2 Druk op de knop **PAIRING** op de achterkant van de draadloze subwoofer of de draadloze luidsprekers achteraan. Controleer of de LED op de achterkant van de subwoofer of de LED voor de draadloze achterluidsprekers groen knippert. Als u nog altijd een rode LED ziet op de draadloze subwoofer of de draadloze luidsprekers achteraan, houd dan de knop op de achterkant van de subwoofer of de draadloze luidsprekers achteraan opnieuw ingedrukt.

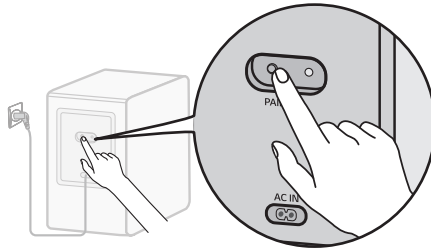

De draadloze subwoofer handmatig verbinden

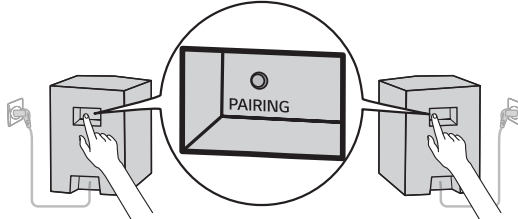

De draadloze luidsprekers achteraan handmatig verbinden

- 3 Druk op de knop **Aan/uit** (⏻) op de soundbar om deze aan te schakelen.
- 4 Als de verbinding tot stand werd gebracht, zult u de LED op de achterkant van de draadloze subwoofer of de draadloze luidsprekers achteraan groen zien branden.

✓ Opmerking

- Installeer de soundbar zo dicht mogelijk bij de draadloze subwoofer. Hoe korter de afstand tussen de soundbar en de draadloze subwoofer, hoe beter de geluidskwaliteit.
- Zorg ervoor dat er geen voorwerpen tussen de soundbar en de draadloze subwoofer staan.
- Zet de luidsprekers achteraan op een minimale afstand van 30 cm van de TV of het scherm.
- Bewaar een afstand van minimaal 1 m tussen de soundbar of de draadloze subwoofer, de draadloze luidsprekers achteraan en apparaten in de omgeving die sterke elektromagnetische straling genereren (bijv. draadloze routers, microgolfovens, enz.) om draadloze storing te vermijden.

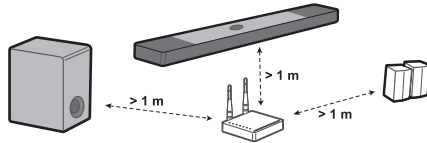

Surroundsound instellen

Met de functie surroundsound kunt u onderdompelend 3D-geluid, dat wordt geproduceerd door meerdere audiokanalen, door de luidsprekers horen, ongeacht de kwaliteit van de kanalen en de origineel opgenomen inhoud.

Als u bijvoorbeeld naar muziek die werd opgenomen in 2.0-kanalen met standaard geluidseffecten luistert, terwijl de luidsprekers achteraan verbonden zijn, kunt u het volgende verschil horen.

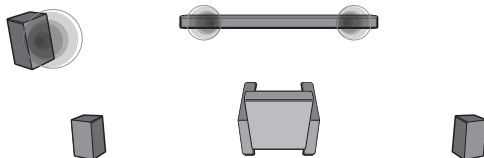

Als het surroundgeluid is uitgeschakeld

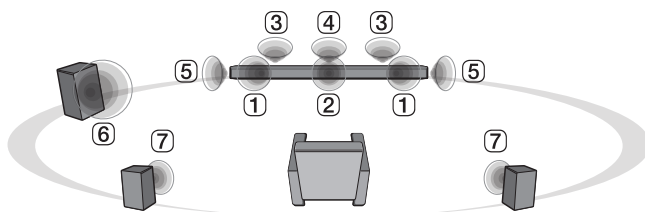

Als het surroundgeluid is ingeschakeld

✓ Opmerking

- De posities van de luidsprekers zijn als volgt.

- ① Luidsprekers vooraan
- ② Luidspreker in het midden
- ③ Luidsprekers bovenaan
- ④ Bovenste luidspreker in het midden
- ⑤ Surround (Zijkant) luidsprekers
- ⑥ Subwoofer
- ⑦ Luidsprekers achteraan

Het surroundgeluid in-/uitschakelen

1 Druk op de knop **Instellingen** . LED2 knippert wit.

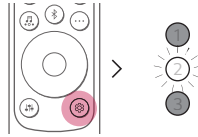

2 Druk, terwijl LED2 knippert, een keer op de knop **Links/Rechts** om de instelling surroundgeluid te kiezen.

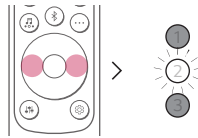

3 Druk, terwijl LED2 knippert, op de knop **Omhoog/Omlaag**. Als de instelling surroundgeluid ingeschakeld is, zal LED1 wit knipperen. Als de instelling surround uitgeschakeld is, zal LED3 wit knipperen.

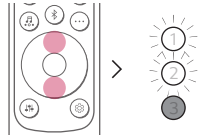



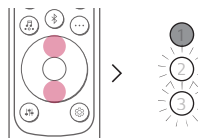



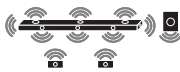

(Aan)

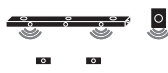

(Uit)

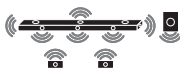
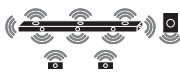
Luidsprekergeluid op basis van de ingangskanalen

Ingang		Geluidseffecten	
		Uitgang	
		Luidsprekers achteraan niet verbonden	Luidsprekers achteraan verbonden
AI SOUND PRO			
Geluid aangepast met kunstmatige intelligentie			
2.0-kanalen			
5.1-kanalen			
7.1-kanalen of meer			
7.1.4-kanalen			
STANDARD			
U kunt van geoptimaliseerd geluid genieten			
2.0-kanalen			
5.1-kanalen	DTS		
	Andere		
7.1-kanalen of meer			
7.1.4-kanalen			
CINEMA			
Filmisch 3D-geluid			
2.0-kanalen			
5.1-kanalen			
7.1-kanalen of meer			
7.1.4-kanalen			

Geluidseffecten		
Ingang	Uitgang	
	Luidsprekers achteraan niet verbonden	Luidsprekers achteraan verbonden

CLEAR VOICE PRO

Verbeterd de helderheid van stemmen

2.0-kanalen		
5.1-kanalen		
7.1-kanalen of meer		
7.1.4-kanalen		

SPORTS

Realistisch geluid, zoals in een sportstadion

2.0-kanalen		
5.1-kanalen		
7.1-kanalen of meer		
7.1.4-kanalen		

MUSIC

U kunt genieten van een beter geluid, geoptimaliseerd voor muziek

2.0-kanalen			
5.1-kanalen		DTS	
		Andere	
7.1-kanalen of meer			
7.1.4-kanalen			

Geluidseffecten		
Ingang	Uitgang	
	Luidsprekers achteraan niet verbonden	Luidsprekers achteraan verbonden

GAME

Geoptimaliseerd geluid voor games

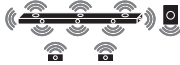
2.0-kanalen		
5.1-kanalen		
7.1-kanalen of meer		
7.1.4-kanalen		

BASS BLAST (BASS BLAST+)

Geluid met versterkte lage tonen

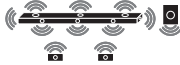
2.0-kanalen		
5.1-kanalen		
7.1-kanalen of meer		
7.1.4-kanalen		

Verbinding maken met het product via de LG ThinQ-app

Met de **LG ThinQ-app** kunt u het product met het netwerk verbinden en bedienen.

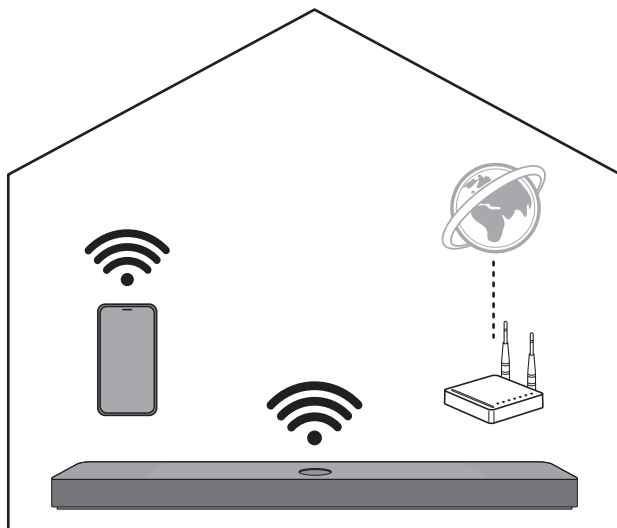

Controleer eerst het volgende.

- Hebt u een draadloze router?
 - Om uw smartphone en het product te verbinden via Wi-Fi, moet u een draadloze router hebben die met het internet verbonden is.
 - Zorg ervoor dat ze allebei met hetzelfde Wi-Fi-netwerk zijn verbonden.
 - Als het signaal van de draadloze router zwak is, kan er mogelijk geen verbinding gemaakt worden. Zet de router dichterbij de sound bar of plaats deze uit de buurt van obstakels.
- Is **Bluetooth** ingeschakeld op uw smartphone?
 - Schakel **Bluetooth** in op uw smartphone.
 - Als **Bluetooth** is ingeschakeld, kunt u eenvoudig verbinding maken met Wi-Fi. Als **Bluetooth** is uitgeschakeld, kan het product mogelijk niet worden geregistreerd op de **LG ThinQ-app**.
- De **LG ThinQ-app** is beschikbaar in de versies in onderstaande lijst.
 - Android™ OS: Versie 9.0 of hoger
 - iOS OS: Versie 15.0 of hoger
 - De minimum ondersteunde versies voor elk OS kunnen later veranderen.

De LG ThinQ-app installeren en het product registreren

Via de **LG ThinQ-app** kunt u uw huishoudelijke apparaat altijd en overal beheren.

Product zonder QR-code

- 1 Ga naar Google Play of de App Store op uw smartphone en zoek de **LG ThinQ-app** om deze te installeren.
- 2 Start de **LG ThinQ-app** en log in op de app met uw account. Als u geen account heeft, kunt u ook een nieuwe aanmaken.
- 3 Druk op de knop **toevoegen (+)** en volg de instructies op de **LG ThinQ-app** om uw product te registreren.

Product met de QR code

Scan de QR code aan de onderkant van het product met de camera van uw smartphone of een QR code scan app.

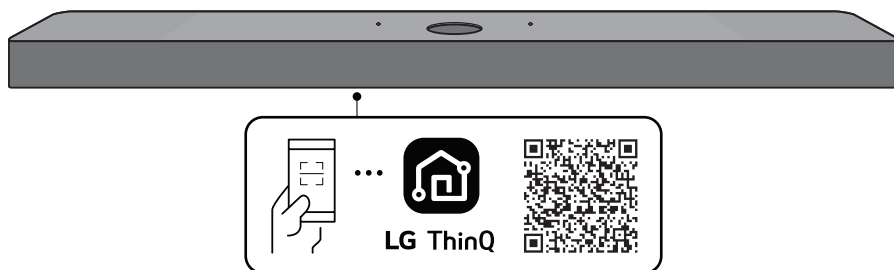

✓ Opmerking

- Houd er rekening mee dat de QR-code mogelijk niet beschikbaar is op het moment van aankoop.
 - De plaats van bevestiging van de QR-code kan per product verschillen.
 - De menu's voor instellingen kunnen variëren, afhankelijk van de fabrikant en het besturingssysteem van de smartphone.
 - Google, Android, Google Play, Google Home en Google Cast zijn handelsmerken van Google LLC.
 - Als het wachtwoord van de router speciale tekens bevat (zoals ` ' " + / \ ; : - _ ^ & () < >) of emoticons, kan de soundbar mogelijk niet verbonden worden. Het wordt aanbevolen om een wachtwoord in te stellen met een combinatie van Engelse letters en cijfers.
 - Het wordt aanbevolen om het beveiligingstype van de draadloze router in te stellen op WPA2.
-

Het product opnieuw instellen

Als de netwerkverbinding niet stabiel is, zult u deze moeten resetten. Als het Wi-Fi-netwerk werd veranderd, moet u het product opnieuw instellen en het opnieuw met uw smartphone verbinden.

Hoe opnieuw instellen

- 1 Houd de knop **Wi-Fi**  bovenaan het product ingedrukt tot u een geluidssignaal hoort.
- 2 Alle LED's knipperen wit, en de draadloze netwerkinstellingen op het product zullen gewist zijn.

✓ **Opmerking**

- Na het opnieuw instellen van het product, zal u het product ook opnieuw via Wi-Fi met de smartphone moeten verbinden op de **LG ThinQ-app**.
-

Hoe de draadloze netwerkverbinding(en) deactiveren.

Houd de knop **Aan/uit**  langer dan 3 seconden ingedrukt om het product uit te schakelen.

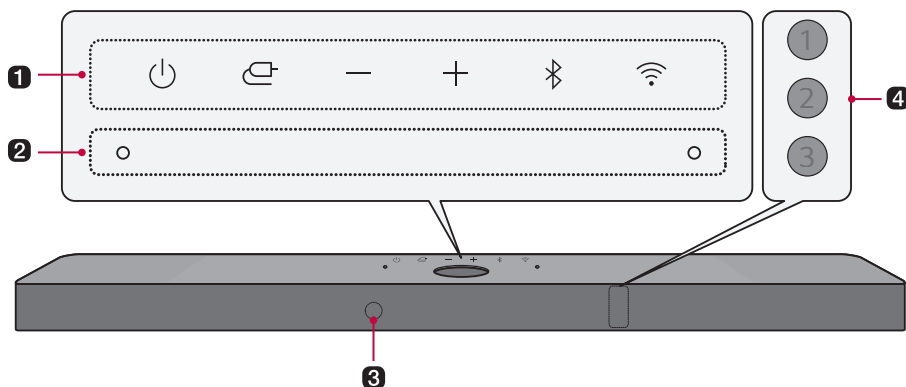

Het product verkennen

Voorkant



1 Aan/uit

Dit schakelt het product aan/uit.

- Als u de knop **Aan/uit**  langer dan 3 seconden ingedrukt houdt, zal de Wi-Fi-verbinding worden uitgeschakeld en zal het product niet langer geluid weergeven. Druk snel op de knop **Aan/uit**  om de Wi-Fi-verbinding te behouden voor toekomstig gebruik.

Functie

Druk herhaaldelijk op de knop om de gewenste functie of invoermethode te selecteren.

- **Optisch/ARC:** Sluit het product aan op een TV die aansluiting via een optische kabel, ARC, E-ARC of LG Sound Sync ondersteunt
- **Bluetooth:** Verbind het product via **Bluetooth**
- **Wi-Fi:** Verbind het product via Wi-Fi
- **HDMI:** Sluit het product aan op een HDMI-ingangspoort
- **USB:** Sluit het product aan op een USB-opslagapparaat

Volume

Past het volume aan.

Bluetooth koppelen

Hiermee kunt u uw **Bluetooth**-apparaat, zoals een smartphone, gedurende drie minuten met dit product verbinden. (→ Zie "Verbinding maken via Bluetooth" op pagina 41.)

Wi-Fi

Het apparaat gaat rechtstreeks naar de Wi-Fi-functie.

2 Ingebouwde microfoon

Dit wordt gebruikt bij het bedienen van de Ruimtekalibratie in de **LG ThinQ-app**.

3 Ontvanger voor de afstandsbediening

Deze ontvangt de draadloze signalen van de afstandsbediening.

4 Status LED

Opties zoals invoermodus en volume zullen gaan branden. (→ Zie "Status LED" op pagina 21.)

- De status LED kan worden bediend als auto, uit en aan. (→ Zie "Scherm" op pagina 28.)
-

✓ Opmerking

- Het product zal automatisch uitschakelen als er gedurende 15 minuten geen ingangssignaal van een extern apparaat wordt waargenomen, om het energieverbruik te verminderen.
-

Status LED



Aan (wit, oranje, blauw, purper, groen, geel, rood, goudgeel)



Uit



Knippert

Voeding aan/uit

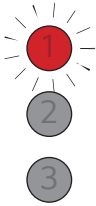

LED1 knippert rood.

Volume regelen

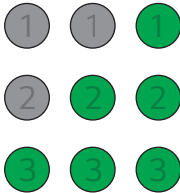

- Volume omhoog: De LED's gaan helderder en een voor een branden.
- Volume omlaag: De LED's worden donkerder en gaan een voor een uit.
- Het volume bereikt het maximum, alle LED's knipperen rood.
- Het volume bereikt het minimum, alle LED's gaan uit.
- Als u op de knop **Omhoog/Omlaag** drukt, zal, zelfs wanneer het niveau het maximum of minimum bereikt heeft, de huidige functie-LED drie keer knipperen.
- De kleur van de LED wijzigt overeenkomstig het volumeniveau.
 - 1-33: Groen
 - 34-66: Geel
 - 67-99: Rood

Dempen

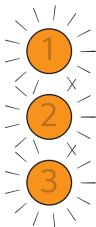

Alle LED's knipperen oranje.

1

2

3

OPTISCH/HDMI ARC

LED1 licht wit op.



Bluetooth klaar

LED1 en LED2 knipperen wit.

1

2

3

Bluetooth

LED1 en LED2 lichten wit op.



Wi-Fi klaar

Alle LEDs knipperen wit.

1

2

3

Wi-Fi

Alle LEDs lichten wit op.

Functie



Spotify

Alle LEDs lichten groen op wanneer u muziek afspeelt met Spotify.



HDMI IN

LED1 licht goudgeel op.







USB

LED1 gaat purper branden.

De andere knopingen



LED2 knippert een keer rood wanneer na het drukken op de knop: **Geluidseffecten** , **Informatie** , **Omhoog/Omlaag / Links/ Rechts** , **Afspelen/Pauzeren** 

Achterkant

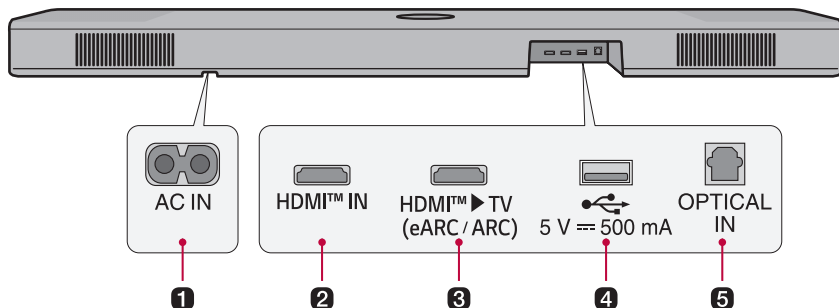

1 AC IN

Steek de stekker in het stopcontact.

2 HDMI™ IN

Sluit een HDMI-kabel aan om een extern apparaat op het product aan te sluiten.

3 HDMI™ ► TV (eARC / ARC)

Sluit een HDMI-kabel aan om de TV op het product aan te sluiten.

4 USB-poort

Sluit een USB-opslagapparaat aan om muziek af te spelen met het product.

5 OPTICAL IN

Sluit een optische kabel aan om de TV op het product aan te sluiten.

De afstandsbediening verkennen

U kan de afstandsbediening gebruiken om alle functies van het product te bedienen, van het in-/uitschakelen tot het inschakelen van filmisch geluid.

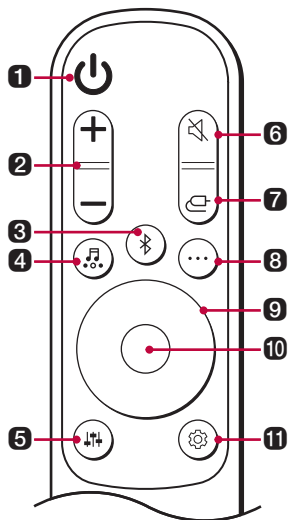

Vervangen van de batterij

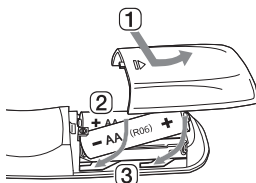

Gebruik AA 1,5V batterijen. Vervang de twee batterijen door ze in de afstandsbediening te plaatsen, overeenkomstig de richting die wordt aangegeven.

- 1 Open het batterijklepje op de achterkant van de afstandsbediening.
- 2 Plaats de batterijen met de + en – eindes volgens de markeringen.
- 3 Sluit het batterijklepje.

Risico op brand of explosie als de batterij door een verkeerd type wordt vervangen.

1 Aan/uit

Zet het product aan/uit.

2 Volume

Past het volume aan.

3 Bluetooth koppelen

Hiermee kunt u uw **Bluetooth**-apparaat, zoals een smartphone, gedurende drie minuten met dit product verbinden. (→ Zie "Verbinding maken via Bluetooth" op pagina 41.)

4 Geluidseffecten

Druk op de knop om het gewenste geluidsveld te selecteren.

- AI SOUND PRO: Kunstmatige intelligentie selecteer de optimale geluidsinstellingen volgens uw omgeving.
- STANDARD: U kunt van geoptimaliseerd geluid genieten.
- CINEMA: Speel inhoud af met 3D-geluid, zoals in een bioscoop.
- CLEAR VOICE PRO: Verbeterd de helderheid van stemmen.
- SPORTS: Realistisch geluid, zoals in een sportstadion.
- MUSIC: U kunt genieten van een beter geluid, geoptimaliseerd voor muziek.
- GAME: Geoptimaliseerd geluid voor games.
- BASS BLAST (BASS BLAST+): Lage tonen worden versterkt.

5 Fijnafstemming van het geluid

Dit past het geluidsniveau van de aangesloten luidspreker aan. Druk op de knop **Fijnafstemming geluid**  en daarna op de knop **Links/Rechts** om de gewenste luidspreker te selecteren, voordat u op de knop **Omhoog/Omlaag** drukt om het volume te verhogen/verlagen. De instelbereiken van de aanpasbare luidsprekers zijn als volgt:

- Subwoofer: -15 ~ 6
 - Keskkoht: -6 ~ 6
 - Overhead: -6 ~ 6
 - Zijkant: -6 ~ 6
 - Achteraan: -6 ~ 6
 - Hoge tonen: -6 ~ 6
 - Mid: -6 ~ 6
 - Bas: -6 ~ 6
- Het aanpassen van het niveau van de subwoofer en luidsprekers achteraan wordt alleen gebruikt wanneer de subwoofer en luidsprekers achteraan aangesloten zijn.

6 Dempen

Dit zet het geluid van het product uit.

7 Functie

Druk herhaaldelijk op de knop om de gewenste ingangsmodus of functie te selecteren.

8 Informatie

Spreek de verbonden ingangsbron, Wi-Fi-netwerk of **Bluetooth**-gegevens uit.

- Optisch/ARC/HDMI: Huidige geluidsbron
 - **Bluetooth**: Als een **Bluetooth**-apparaat aangesloten is, zult u "Paired" (Gekoppeld) horen.
 - Wi-Fi: De status van de Wi-Fi-verbinding of de naam van de verbonden dienst.
 - USB: Als er geen USB aangesloten is, zult u "No USB" (Geen USB) horen.
- Druk langer dan 5 seconden op de knop om de spraakfeedback in of uit te schakelen. (Alleen Engelse stem)(→ Zie "Voice feedback-functie" op pagina 31.)
-

9 Omhoog/Omlaag/Links/Rechts

Deze knop wordt gebruikt voor het aanpassen van de instellingen van de handige functies.

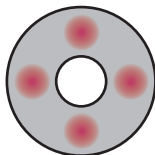

Omhoog/Omlaag: Dit bladert door de mappen op het USB-opslagapparaat. U kan op de knop drukken om de gewenste map te selecteren.

Links/Rechts: Druk op de knop **Links** om het vorige nummer af te spelen. Druk op de knop **Rechts** om het volgende nummer af te spelen.

10 Afspelen/Pauze

Druk op deze knop om een nummer af te spelen of te pauzeren.

11 Instellingen

Hiermee kunt u de instellingen van dit product aanpassen: AUTO POWER, SURROUND, NIGHT TIME, DISPLAY. Druk op de knop **Instellingen** en selecteer de instelling met de **Links/Rechts**-knop voordat u op de knop **Omhoog/Omlaag** drukt om de instelling in-/uit te schakelen.

- **AUTO POWER:** Als de TV of een extern apparaat wordt aan of uitgeschakeld, zal het product automatisch ook aan- of uitschakelen. Dit is alleen beschikbaar als het product op de TV is aangesloten met een optische kabel of **Bluetooth**. (→ Zie "Automatisch inschakelen" op pagina 28.)
 - **SURROUND:** Met de functie surroundsound kunt u onderdompelend 3D-geluid, dat wordt geproduceerd door meerdere audiokanalen, door de luidsprekers horen, ongeacht de kwaliteit van de kanalen en de origineel opgenomen inhoud. (→ Zie "Het surroundgeluid in-/uitschakelen" op pagina 11.)
 - **NIGHT TIME:** Dit verlaagt het algemene geluidsvolume, maar verhoogt het volume van zachte en delicate geluiden. Dit is handig wanneer u 's avonds laat van een film of muziek geniet. (→ Zie "Nachtijd" op pagina 28.)
 - **DISPLAY:** De status LED kan worden bediend als auto, uit en aan. (→ Zie "Scherm" op pagina 28.)
-

Verschillende instellingen voor het gebruiksgemak

| Handige functies

Automatisch inschakelen

Deze functie schakelt het product automatisch aan of uit als de TV of het externe apparaat aan- of uitgeschakeld wordt.

Als het verbonden apparaat wordt aangeschakeld, zal het product automatisch aanschakelen en een functie selecteren aan de hand van het ingangssignaal.

Nachttijd

Dit verlaagt het algemene geluidsvolume, maar verhoogt het volume van zachte en delicate geluiden. Dit is handig wanneer u 's avonds laat van een film of muziek geniet.

Schermb

De status LED kan worden bediend als auto, uit en aan.

Optie	LED-status
Auto	Gedimd na 20 seconden knopinvoer.
Uit	Uitgeschakeld na 20 seconden knopinvoer.
Aan	Altijd aan

Hoe de instellingen wijzigen

- 1** Druk op de knop **Instellingen** . Het product schakelt over naar de instelmodus en LED2 knippert wit.

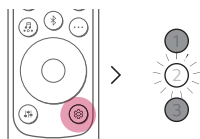

- 2** Druk, terwijl de LED2 knippert, op de knop **Links/Rechts** om de gewenste instelling te kiezen.

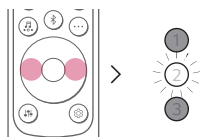

- 3** Druk, terwijl LED2 knippert, op de knop **Omhoog/Omlaag**. Als de instelling aan of auto is, knippert LED1 wit. Als de instelling uit is, knippert LED3 wit.

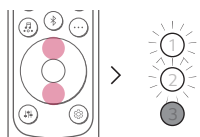

(Aan/Auto)

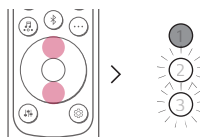

(Uit)

Geluid afstemmen

U kunt het geluidsniveau en de toon van elke luidspreker aanpassen.

- 1 Druk op de knop **Geluid afstemmen** . Het product schakelt over naar de instelmodus en geeft het huidige niveau van het product weer.
- 2 Druk op de knop **Links/Rechts** om de luidspreker die u wilt aanpassen te kiezen.
- 3 Druk op de knop **Omhoog/Omlaag** om het geluidsniveau aan te passen.

Subwoofer (-15 ~ 6)

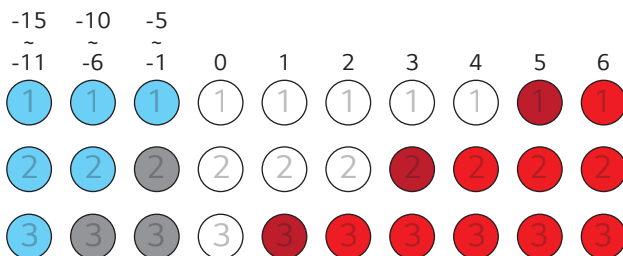

Keskoht, Boven, Zijkant, Achteraan, Hoge tonen, Mid, Bas (-6 ~ 6)

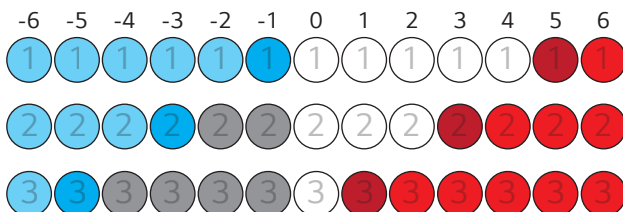

✓ **Opmerking**

- Als u op de knop **Omhoog/Omlaag** drukt, zal, zelfs wanneer het niveau het maximum of minimum bereikt heeft, de huidige functie-LED drie keer knipperen.

Voice feedback-functie

Wanneer u een functie of geluid selecteert, wordt de huidige status van het product via spraak weergegeven. (Alleen Engelse stem)

Druk langer dan 5 seconden op de knop **Informatie**  op de afstandsbediening om deze functie in of uit te schakelen.

✓ **Opmerking**

- Spraakfeedback en het volume van de soundbar werken samen van 5 tot 13. Het volumeniveau van de spraakfeedback kan echter niet onder 5 of boven 13 worden ingesteld.
 - Tijdens spraakfeedback, worden alle geluiden behalve spraakfeedback tijdelijk gedempt.
 - Ongeacht de instelling van deze functie, kunt u spraakfeedback horen voor de instellingen, het afstemmen van het geluid en informatie.
-

De TV aansluiten

Aansluiten via een optische kabel

Verstuur de audio van uw TV naar het product door dit met een optische kabel op de TV aan te sluiten. U kunt verschillende 3D-effecten aan de originele audio toevoegen om de kamer te vullen met een diep, rijk geluid.

TV kijken na het aansluiten via een optische kabel

- 1 Als er een bescherming op de aansluitklemmen van de digitale kabel zit, verwijder deze dan op beide uiteinden.

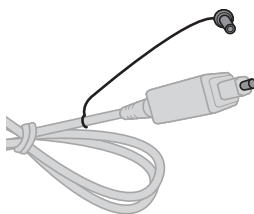

- 2 Sluit de klem **OPTICAL IN** op de achterkant van het product met een optische kabel aan op de klem **Optische digitale uitgang (OPTICAL OUT)** op de TV, zoals wordt weergegeven op de afbeelding.

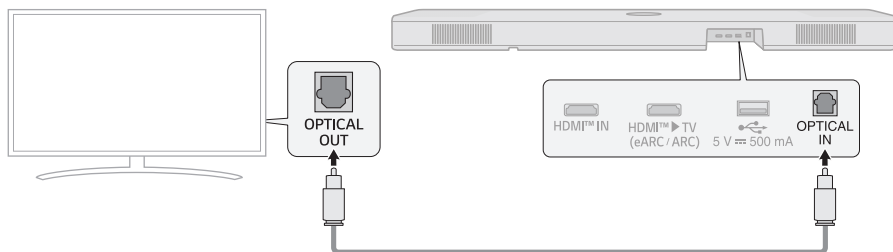

- 3 Druk herhaaldelijk op de knop **Functie**  tot LED1 wit gaat branden.



- 4 Druk op de knop **Instellingen** op de afstandsbediening van de TV om het menu [Luidspreker] te openen en stel de uitgaande luidspreker in op [Optisch] of [Externe luidspreker]. Instellingen en menu-items kunnen variëren, afhankelijk van de TV-fabrikant.

✓ **Opmerking**

- Als het optische ingangssignaal en het ARC-signaal tegelijkertijd verbinding proberen te maken, heeft het ARC-signaal prioriteit.

Als u een LG TV gebruikt

U kan het volume aanpassen met de LG Tv-afstandsbediening als de TV met een optische kabel op het product is aangesloten. Dit is alleen mogelijk op een TV die de LG TV Sound Sync-functie ondersteunt. Raadpleeg de gebruikshandleiding van uw TV om na te gaan of uw TV wordt ondersteund.

Functies die bediend kunnen worden met een LG TV-afstandsbediening

Volume, dempen aan/uit

✓ **Opmerking**

- Als het product wordt gebruikt met een LG Tv-afstandsbediening, kunnen de statussen volume en dempen die op de TV zijn ingesteld, automatisch op het product worden toegepast.
- U kan de afstandsbediening van het product zelfs na het aansluiten op een LG TV nog gebruiken.
- Om LG Sound Sync te gebruiken, is het mogelijk dat u de geluidsinstelling van uw TV moet wijzigen. Dit kan variëren, afhankelijk van de TV.

Aansluiten met een HDMI-kabel

U kunt de audio van de TV naar het product sturen door het product op de TV aan te sluiten met een HDMI-kabel. Voeg verschillende 3D-effecten toe aan de originele audio om de kamer te vullen met een diep, rijk geluid.

TV kijken na het aansluiten met een HDMI-kabel

- 1 Sluit de klem **HDMI™ ► TV (eARC / ARC)** op de achterkant van het product met een HDMI-kabel aan op de klem **HDMI IN (ARC)** op de TV, zoals wordt weergegeven op de afbeelding.

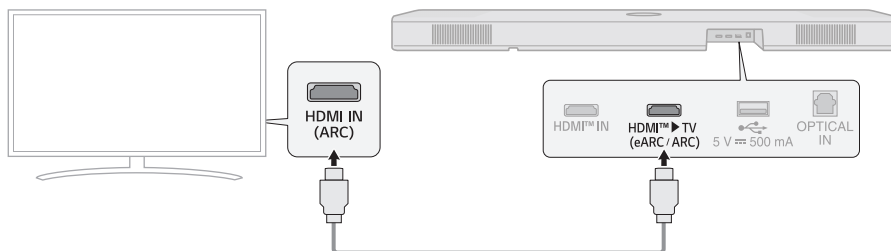

- 2 Druk herhaaldelijk op de knop **Functie** tot LED1 wit gaat branden.

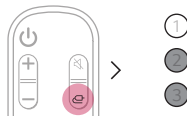

- 3 Druk op de knop **Instellingen** op de afstandsbediening van de TV om het menu [Luidspreker] te openen en stel de uitgaande luidspreker in op [HDMI ARC]. Instellingen en menu-items kunnen variëren, afhankelijk van de TV-fabrikant.

Opmerking

- E-ARC ondersteunt hoogwaardige audio zoals DTS-HD Master Audio™, DTS:X®, Dolby TrueHD en Dolby Atmos®.
- Als u Dolby Atmos® of DTS:X® wilt gebruiken, moet het aangesloten apparaat en de inhoud Dolby Atmos® of DTS:X® ondersteunen.
- Zorg ervoor dat uw TV de functie eARC ondersteunt, voordat u eARC inschakelt in het menu **Instellingen**. Raadpleeg de gebruikshandleiding van uw TV voor meer informatie over het gebruiken van deze functie. De instellingen kunnen verschillen op de TV.
- Gebruik een gecertificeerde kabel met het HDMI-logo.

SIMPLINK

- SIMPLINK verwijst naar de HDMI-CEC-functie, waarmee u een enkele afstandsbediening van een TV kunt gebruiken om eenvoudig een audioapparaat of speler die via HDMI op een LG TV is aangesloten te bedienen.
 - Functies die bediend kunnen worden met een met SIMPLINK-compatibele LG TV-afstandsbediening: Aan/uit, volumeregeling, dempen aan/uit, enz.
- Voor meer informatie over het instellen van SIMPLINK, raadpleeg de gebruikshandleiding van uw LG TV.



✓ **Opmerking**

- De SIMPLINK-functie werkt mogelijk niet goed, afhankelijk van de status van het product of andere aangesloten apparaten.
 - HDMI-CEC-eigenschappen per TV-fabrikant: LG SIMPLINK, Sony BRAVIA Sync/Link, Philips EasyLink, Samsung Anynet+, enz.

Gebruiken van WOW Orchestra met de LG TV

De combinatie of de LG sound bar en de LG TV geeft u de beste luisterervaring door het geluid gelijktijdig door beide te laten weergeven.

Deze functie wordt automatisch geactiveerd wanneer de sound bar op de TV wordt aangesloten en u kunt het kiezen via het menu geluid uit op de TV.

✓ **Opmerking**

- Beschikbaar op sommige LG TV- en soundbarmodellen.
- Het werkt overeenkomstig de audiocodec die door de TV wordt ondersteund.
- Deze functie werkt alleen als de TV is aangesloten met een HDMI-kabel of als een TV is aangesloten die de LG WOWCAST-inbouwfunctie ondersteunt.
- Verzekert dat e-ARC is ingeschakeld op de TV.
- De berichten die op de TV worden weergegeven, kunnen verschillen per model.
- Raadpleeg de gebruikshandleiding van de TV voor meer informatie over instellingen.

PSW-modus gebruiken met WOW Orchestra

PSW (Personalized Sound Wizard, Gepersonaliseerde geluidswizard) is een gepersonaliseerde geluidsmodus van LG TV die u kunt gebruiken in de WOW Orchestra-functie.

Met de gepersonaliseerde geluidsmodus van LG TV wordt de door de gebruiker geselecteerde geluidsbron geanalyseerd met behulp van kunstmatige intelligentie en diepgaande leertechnologie om deze in te stellen als het gewenste optimale geluid.

✓ **Opmerking**

- Raadpleeg de gebruikshandleiding van de TV voor meer informatie over instellingen.
-

| Verbinding maken via Bluetooth

Bluetooth is een technologie die producten in uw buurt draadloos verbindt.

Verbind het product met een TV via **Bluetooth** en geniet van uw Tv-geluid in hoge kwaliteit.

TV kijken na het draadloos verbinden

- 1 Druk op de knop **Bluetooth koppelen** . Na een moment zullen LED1 en LED2 wit knipperen.

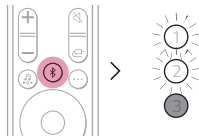

- 2 Druk op de knop **Instellingen** op de afstandsbediening van de TV om het menu [Luidspreker] te openen en stel de uitgaande luidspreker in op [**Bluetooth**].
- 3 Zoek en selecteer "LG_Speaker_DS90TR_XXXX".
- 4 Als het product via **Bluetooth** met de tv is verbonden, zullen LED1 en LED2 wit oplichten.

Aansluiten op een extern apparaat

Aansluiten met een HDMI-kabel

Sluit de TV en het extern apparaat (spelconsole, DVD-speler, enz.) aan met een HDMI-kabel en geniet van een diep en rijk geluid.

Een extern apparaat via HDMI aansluiten A

- 1 Sluit een extern apparaat zoals een Set-top box, DVD- of Blu-ray-speler aan. Sluit, zoals wordt weergegeven op onderstaande afbeelding, de klem **HDMI OUT** op het apparaat aan op de klem **HDMI™ IN** op de achterkant van het product.
- 2 Sluit de klem **HDMI™ ► TV (eARC / ARC)** op de achterkant van het product met een HDMI-kabel aan op de klem **HDMI IN (ARC)** op de TV.

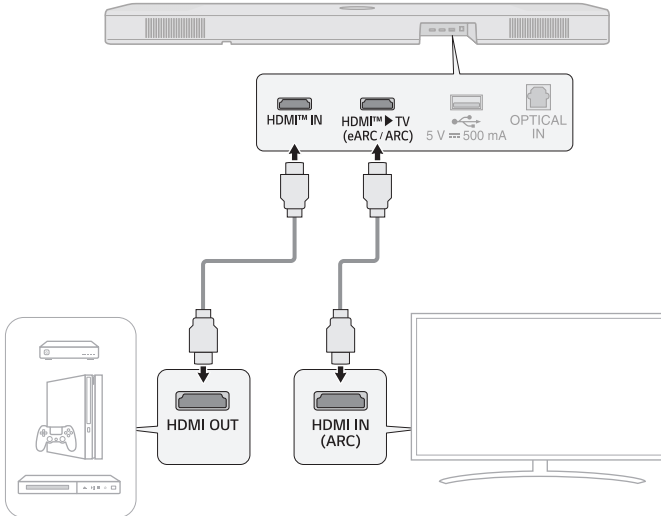

- 3 Druk herhaaldelijk op de knop **Functie**  tot LED1 wit gaat branden.



- 4 Als het externe apparaat juist op het product is aangesloten, kunt u naar het geluid van het apparaat luisteren.

✓ **Opmerking**

- Dolby Atmos® of DTS:X® audio ondersteunt 5.1.3-kanalen. 7.1.3 kanalen worden ondersteund wanneer de achterluidsprekers zijn aangesloten.
 - Controleer de instellingen voor audio-uitgang in het menu Instellingen van uw extern apparaat (bijv. Bluray-speler of TV). De audio-uitgang moet zijn ingesteld op [Niet coderen], [Bitstream], [Auto], of [Doorgaand]. Raadpleeg de gebruikshandleiding van uw extern apparaat voor meer informatie over het instellen van de uitgang.
 - Gebruik een gecertificeerde kabel met het HDMI-logo.
-

Een extern apparaat via HDMI aansluiten B

- 1 Sluit een extern apparaat zoals een Set-top box, DVD- of Bluray-speler aan. Sluit, zoals wordt weergegeven op onderstaande afbeelding, de **HDMI OUT** uitgang van het apparaat aan op de **HDMI IN** ingang op de TV.
- 2 Sluit, met de HDMI-kabel, de **HDMI™ ► TV (eARC / ARC)** uitgang op de achterkant van het product aan op de **HDMI IN (ARC)** ingang op de TV.

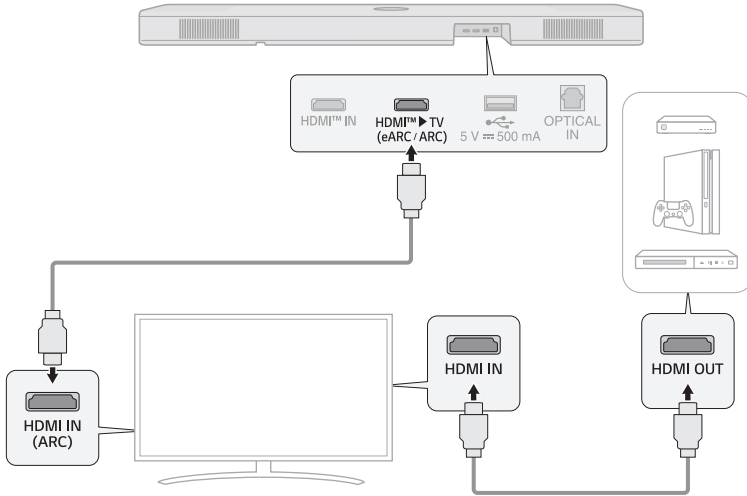

- 3 Druk herhaaldelijk op de knop **Funcție**  tot LED1 wit gaat branden.

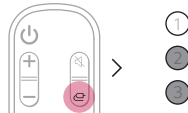

- 4 Als het externe apparaat juist op het product is aangesloten, kunt u naar het geluid van het apparaat luisteren.

✓ **Opmerking**

- Er is mogelijk geen geluid, afhankelijk van de specificaties van de aangesloten TV. Het wordt aanbevolen om het extern apparaat rechtstreeks op het product aan te sluiten. (→ Zie "Een extern apparaat via HDMI aansluiten A" op pagina 37.)

Aansluiten via een optische kabel

Sluit de TV en het extern apparaat (spelconsole, DVD-speler, enz.) aan met een optische kabel en geniet van een diep en rijk geluid.

Een extern apparaat via een optische kabel aansluiten

- 1 Gebruik de optische kabel om de klem **OPTICAL IN** op de achterkant van het product, aan te sluiten op de klem **OPTICAL OUT** van uw extern apparaat (bijv. TV, Bluray-speler) zoals wordt weergegeven op de afbeelding.

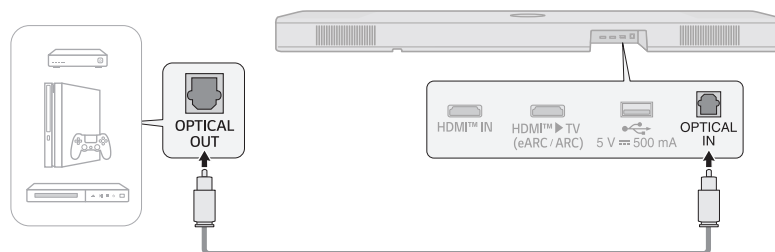

- 2 Druk herhaaldelijk op de knop **Functie** (🔊) tot LED1 wit gaat branden.

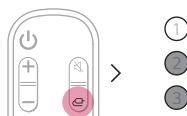

Het product gebruiken als een audiosysteem

Verbinding maken via Bluetooth

U kan muziekbestanden die zijn opgeslagen op een **Bluetooth**-apparaat afspelen of muziektoepassingen gebruiken om met dit product van muziek te genieten.

Controleer eerst het volgende.

- **Bluetooth**-apparaten die met het product verbonden moeten worden, moeten voldoen aan de volgende specificaties.
 - **Bluetooth** 5.1-technologie
 - Codec: SBC, AAC
- De stappen om het apparaat met het product te verbinden via **Bluetooth** verschillen per type en model. Raadpleeg de gebruikshandleiding van uw extern apparaat voor meer informatie over het verbinden van het apparaat.

Selecteer [**Bluetooth**] in het menu **Instellingen** van uw smartphone.

De items in het menu Instellingen kunnen variëren, afhankelijk van de fabrikant en het model van uw smartphone.

- 1 Schakel het product aan.
- 2 Druk op de knop **Bluetooth koppelen** . Na een moment zullen LED1 en LED2 wit knipperen.

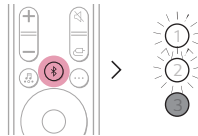

- 3 Tik op de knop **Instellingen**  /  op uw smartphone en selecteer **Bluetooth**.

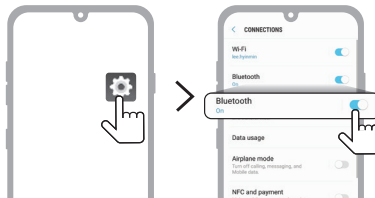

(Android-telefoon)

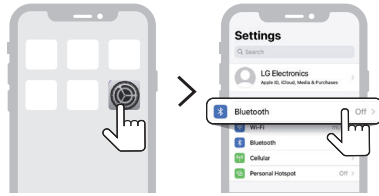

(iPhone)

- 4 Schakel de functie **Bluetooth** aan. (Uit > Aan)
- 5 U zal een lijst van te verbinden apparaten zien op uw smartphone. Zoek en selecteer "LG_Speaker_DS90TR_XXXX".



- 6 Als het product met via **Bluetooth** is verbonden met uw smartphone, zullen LED1 en LED2 wit oplichten.
- 7 Als u het product "LG_Speaker_DS90TR_XXXX" niet kan vinden, tik dan op de knop **Vernieuwen** (🔄) rechts bovenaan op het scherm van de Android-smartphone of schakel **Bluetooth** uit en daarna opnieuw in op een iPhone.

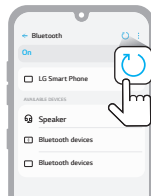

(Android-telefoon)

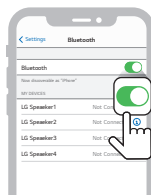

(iPhone)

- 8 Open een muziektoepassing en luister naar muziek op de smartphone.

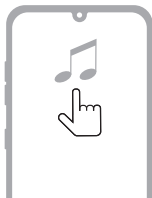

✓ **Opmerking**

- Hoe dichterbij het **Bluetooth**-apparaat u zich bevindt, hoe beter uw verbinding.
 - Als u op de knop **Bluetooth koppelen**  van het product hebt gedrukt en de optie "**Bluetooth**" hebt geselecteerd, maar geen verbinding kon maken met het **Bluetooth**-apparaat, zal LED1 en LED2 gedurende 3 minuten wit knipperen. Controleer de status van het **Bluetooth**-apparaat.
 - Als u **Bluetooth** gebruikt, moet u het volume op een gepast niveau zetten.
 - In **Bluetooth** wordt de naam van dit product "LG_Speaker_DS90TR_XXXX", "XXXX" willekeurig samengesteld uit vier cijfers en letters.
-

Verbinding maken met een USB-opslagapparaat

Geniet van geluid van hoge kwaliteit door een USB-opslagapparaat met muziekbestanden op het product aan te sluiten.

Het product aan een USB-opslagapparaat aansluiten

- 1 Steek het USB-opslagapparaat in de **USB**-poort op de achterkant van het product.
 - Het product kan geen inhoud afspelen van apparaten die zijn aangesloten via een hub voor USB-opslagapparaten of een kabel voor USB-opslagapparaten.
 - Het product kan niet worden aangesloten op een USB-opslagapparaat, MP3-speler van het USB-type of een kaartlezer waarvoor een afzonderlijk stuurapparaat geïnstalleerd moet worden.

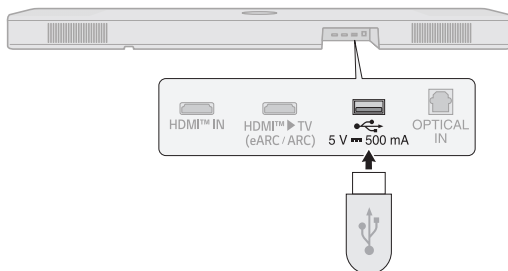

- 2 Druk herhaaldelijk op de knop **Functie** tot LED1 purper gaat branden.

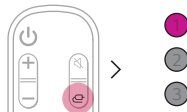

- 3 Druk op de knop **Afspelen/Pauze** op de afstandsbediening om van de muziek te genieten.

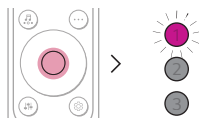

(Pauzeren)



(Afspelen)

✓ **Opmerking**

- Het wordt aanbevolen om een apart USB-tussenstuk te kopen om USB-opslagapparaten eenvoudiger aan en los te koppelen.
- Koop een USB-tussenstuk met een USB 2.0-verlengkabel.
- Bij USB-opslagapparaten met een groot geheugen kan het enkele minuten duren om door bestanden te bladeren.
- LG Electronics is niet verantwoordelijk voor verlies van gegevens. Maak altijd een reservekopie van de gegevens op uw USB-opslagapparaat om de schade als gevolg van verlies van gegevens te beperken.
- Alleen FAT16/FAT32/NTFS-indelingen worden ondersteund.
- Gebruik de USB-poort van dit product alleen voor het afspelen van mediabestanden. U kunt geen externe apparaten opladen met de USB-poort.

Ondersteunde USB-opslagapparaten

- MP3-speler
- Flash MP3-speler
- USB flash-apparaat
- USB 2.0

Dit product herkent sommige USB-opslagapparaten mogelijk niet.

Specificaties voor afspeelbare bestanden

Bestandsextensie	Bemonsteringsfrequentie / Bitrate
MP3	32 kHz - 48 kHz / 8 kbps - 320 kbps
AAC	32 kHz - 48 kHz / 8 kbps - 320 kbps
OGG	32 kHz - 48 kHz / 64 kbps - 320 kbps

Bestandsextensie	Bemonsteringsfrequentie
FLAC (16 bit/24 bit)	32 kHz, 44,1 kHz, 48 kHz, 88,2 kHz, 96 kHz, 176,4 kHz, 192 kHz
WAV (16 bit/24 bit)	32 kHz, 44,1 kHz, 48 kHz, 88,2 kHz, 96 kHz, 176,4 kHz, 192 kHz

- Aantal afspeelbare bestanden: Maximaal 2000
- Maximum aantal mappen: Maximaal 200
- Dit product kan geen bestanden afspelen die worden beveiligd door DRM (Digital Rights Management).
- Dit product kan geen videobestanden van een USB-opslagapparaat afspelen.

De LG ThinQ-app gebruiken

De functies van het apparaat bedienen

Open de **LG ThinQ-app**. U kunt eenvoudig [Sound Effect] en [Night Time] en het niveau van elke luidspreker instellen, zonder een afstandsbediening.

Tik op de knop **Instellingen**  op het eerste scherm om de instellingen van de soundbar te wijzigen.



Ruimtekalibratie gebruiken

Met deze technologie kan u het geluid van het product analyseren en de geluidsinstellingen afstemmen. Merk op dat wanneer u Ruimtekalibratie start, het product meer geluid kan maken dan verwacht.



✓ **Opmerking**

- Sommige menu's kunnen aan het startscherm toegevoegd worden, zodat het menu gemakkelijker te gebruiken wordt.

Controleer eerst het volgende.

- Wees u ervan bewust dat sommige functies, specificaties, diensten en/of inhoud ("Functies") in sommige landen mogelijk niet beschikbaar zijn. De Functies kunnen verschillen per land en zijn onderhevig aan wijzigingen zonder voorafgaande kennisgeving. De Functies zijn mogelijk niet beschikbaar in sommige talen. Raadpleeg lg.com voor de status van diensten per land.

| Compatibel met Google Assistant

Bedien uw apparaat met enkel uw stem, met hulp van Google Assistant.

Als u een compatibel apparaat met Google Assistant geactiveerd en met ingebouwde Google Cast hebt, kunt u dit apparaat toevoegen in uw Google Home-app. U zal muziek kunnen afspelen, nummers overslaan of het afspelen stoppen en het volume kunnen aanpassen - vraag het gewoon aan Google Assistant.

Vereisten

- Apparaat met Google Assistant ingeschakeld (afzonderlijk verkocht)
- Dit product moet zijn verbonden met het internet.
- Dit apparaat moet zijn geregistreerd in de **Google Home**-app.



Google Cast™ gebruiken

U kunt via dit product naar uw favoriete muziek luisteren door middel van honderden Google Cast-compatibele apps op uw telefoon, tablet of laptop.



Tik eenvoudigweg op de knop **Cast** in apps die u al kent en leuk vindt. Geen nieuwe logins of downloads vereist. Gebruik uw telefoon om te zoeken, af te spelen, te pauzeren en het volume te verhogen, van om het even waar in huis.

Ga voor meer informatie over Google Cast, met inbegrip van een lijst met Google Cast-compatibele apps, naar g.co/cast/audio

Download de **Google Home**-app om meerdere kamers uit te rusten met Google Cast-compatibele luidsprekers.

Werkt met Apple AirPlay

Met dit product kan u naar de muziek op uw iOS-apparaat luisteren via AirPlay.

✓ Opmerking

- Zorg ervoor dat dit product en uw iOS-apparaat met hetzelfde Wi-Fi-netwerk zijn verbonden.
- Zorg ervoor dat uw iOS-apparaat werkt op iOS 11.4 of later.
- De AirPlay 2-ingeschakelde luidsprekers zijn nodig om te streamen naar meerdere luidsprekers.

Instellen van het Wi-Fi-netwerk met een iOS-apparaat

- 1 Schakel het product aan door op de knop **Aan/uit**  te drukken.
- 2 Selecteer, op uw iOS-apparaat, **Instellingen** en vervolgens **Wi-Fi**.
- 3 Selecteer "LG_Speaker_DS90TR_XXXX" op **NIEUWE AIRPLAY-LUIDSPREKER INSTELLEN**.
- 4 Zorg ervoor dat uw router van thuis is geselecteerd. In deze stap kan u de naam van het product veranderen en kan u een wachtwoord instellen. Selecteer **Volgende** na het voltooien van de instellingen.
- 5 Selecteer **Klaar**.

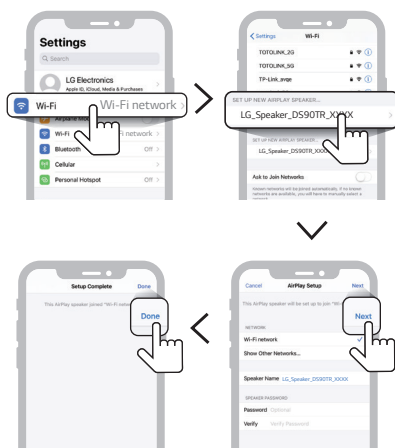

Muziek streamen via AirPlay

Van het bedieningspaneel:

- 1 Open het bedieningspaneel op uw iOS-apparaat.
- 2 Tik op AirPlay (📶).
- 3 Kies uw product om naar muziek te luisteren. U kan AirPlay 2-ingeschakelde luidsprekers kiezen.

Van een muziekspelertoepassing:

- 1 Open een muziekspelertoepassing.
- 2 Tik op AirPlay (📶).
- 3 Kies uw product om naar muziek te luisteren. U kan AirPlay 2-ingeschakelde luidsprekers kiezen.



Apple®, AirPlay®, iPad®, iPad Air®, iPad Pro® en iPhone® zijn handelsmerken van Apple Inc., geregistreerd in de VS en andere landen.

Het gebruik van de uitrusting met de Apple-badge, betekent dat een accessoire werd ontworpen om specifiek te werken met de technologie die in de badge wordt aangegeven en door de ontwikkelaar werd gecertificeerd als overeenkomstig de prestatienormen van Apple.

Om deze AirPlay 2-ingeschakelde luidspreker te bedienen, is iOS 11.4 of later vereist.

| Verbinden met Spotify

Gebruik je telefoon, tablet of computer als een afstandsbediening voor Spotify. Ga naar spotify.com/connect om te leren hoe je dat doet.



De Spotify-software is onderhevig aan licenties van derden, die hier gevonden kunnen worden: <https://www.spotify.com/connect/third-party-licenses>.

Werk met Alexa

Alexa laat u uw stem gebruiken om dit product te bedienen, door het inspreken van commando's via een ingebouwd Alexa-apparaat. Het ingebouwd Alexa-apparaat wordt afzonderlijk verkocht.

Volgorde voor het instellen van Alexa

Open de **LG ThinQ-app** en tik op de knop **amazon alexa** om het eerste scherm en volg daarna de instructies.



Hoe Alexa gebruiken

- **Toelichting van de doelstelling:** Via ingebouwde Alexa-apparaten (bijv. Amazon Echo), kan u Alexa vragen om muziek af te spelen op uw [DS90TR]. Bijvoorbeeld, "Alexa, speel jazz op [LG S90TR Soundbar]".
- **Gewenste luidspreker :** U kan een of meer luidsprekers instellen, zodat bepaalde apparaten binnen een Smart Home-groep muziek afspelen. U kan een luidspreker instellen via de Alexa-app.
- **Muziek-casting via de Alexa-app:** U kan het afspelen van muziek op uw [DS90TR] extern bedienen via de Alexa-app.

Amazon, Alexa en alle gerelateerde logo's zijn handelsmerken van Amazon.com, Inc. of zijn dochterondernemingen.

✓ Opmerking

- Deze dienst wordt geleverd door Amazon en kan op om het even welk moment worden stopgezet. LG aanvaardt geen aansprakelijkheid voor de beschikbaarheid van de dienst.
- Het scherm van de Amazon Alexa-app is onderhevig aan wijzigingen, zonder voorafgaande kennisgeving.
- Deze functie is in bepaalde landen mogelijk niet beschikbaar.
- Voor meer informatie, ga naar de website
 - <https://www.amazon.com/gp/help/customer/display.html?nodeId=202207000>

| Tidal Connect

Gebruik uw mobiele telefoon of tablet als een afstandsbediening voor Tidal. Ga naar <https://tidal.com/connect> voor meer informatie.



Het product tegen de muur bevestigen

Controleren voor het tegen de muur bevestigen

U kan dit product tegen een muur bevestigen.

Volg onderstaande instructies om het product tegen de muur te bevestigen.

Controleer eerst het volgende.

- Na het bevestigen tegen de muur, kan het moeilijk zijn om externe apparaten en kabels aan te sluiten. Sluit eerst een extern apparaat op het product aan met de juiste kabel, voordat u het tegen de muur bevestigt.
- Houd rekening met het volgende wanneer u het product tegen de muur bevestigt. Beschadiging van het product of persoonlijk letsel kan voorvallen tijdens dit proces.
 - Plaats geen voorwerpen bovenop het tegen de muur bevestigde product.
 - Zet het product stevig van tegen de muur met de bevestigingsschroeven, zodat het niet kan vallen.
 - Zorg ervoor dat het buiten bereik van kinderen is. Aan het bevestigde product trekken of er mee schudden kan ervoor zorgen dat het valt.
- Er zijn ook luidsprekers bovenop het product. Als u het product onder de TV installeert, laat dan een vrije ruimte van 10 cm van de onderkant van de TV.
- Zorg het tijdens het monteren voor dat alle bijgeleverde schroeven gebruikt worden. Als de schroeven niet volledig vast staan, kan het product kantelen of vallen, met schade als gevolg. De schroeven te vast draaien, kan ervoor zorgen dat ze loskomen vanwege het schuren van de schroefkoppeling.

Onderdelen voor het bevestigen van het product

Soundbar



Muurbeugel



Schroeven voor de soundbar



Installatiehulp voor de muurbeugel



Apart verkocht

Schroeven voor de beugel



Muurpluggen



✓ **Opmerking**

- Schroeven en muurpluggen voor het bevestigen van het product worden niet meegeleverd. We raden u aan om Hilti-pluggen (HUD-1 6 x 30) te gebruiken voor het bevestigen.
-

| Het product tegen de muur bevestigen

- 1 Zoek de installatiehulp voor de muurbeugel in de verpakking.
- 2 Lijn de "TV Bottom Line" in de installatiehulp voor de muurbeugel uit met de onderkant van de TV en bevestig deze tegen de muur. Lijn het midden van de aan de muur bevestigde TV uit met het deel dat wordt gemarkeerd als "TV Center" in de installatiehulp.

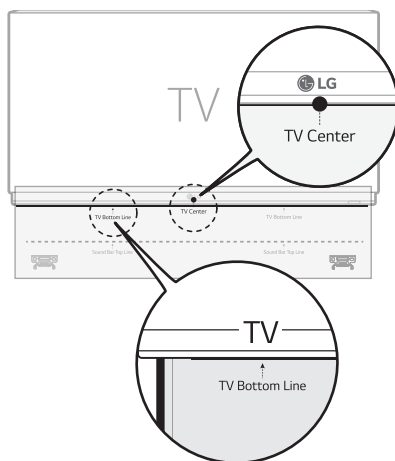

- 3 Markeer de schroefgaten op de installatiehulp waar de muurbeugels bevestigd zullen worden met een pen.

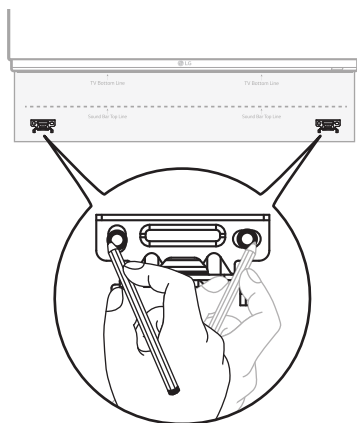

- 4 Boor gaten op de gemarkeerde posities op de installatiehulp.
- 5 Haal de installatiehulp voor de muurbeugel van de muur.

- 6** Zet de beugels stevig vast op de muur met de muurpluggen en de schroeven.

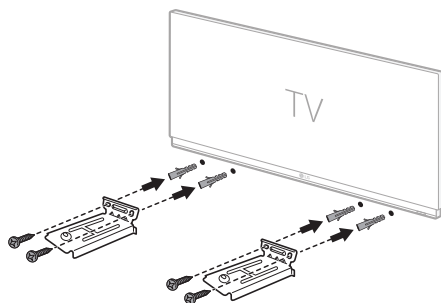

- 7** Plaats het product op de beugels. Plaats het product op de beugels zodat de schroefgaten in de onderkant van het product zich op gelijke hoogte met de schroefgaten op de muurbeugel bevinden.

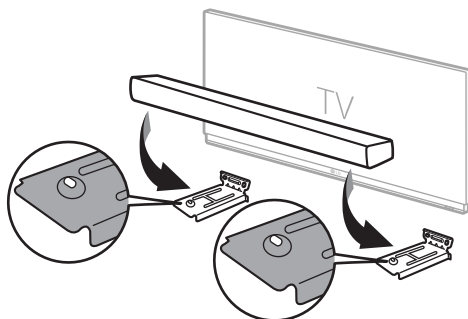

- 8** Zet het product stevig vast op de muurbeugels met de meegeleverde schroeven.

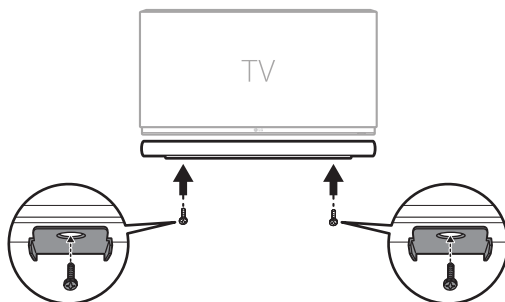

Veiligheidsvoorschriften

| Veiligheid en regelgeving



OPGELET
RISICO OP ELEKTRISCHE SCHOK
NIET OPENEN



OPGELET: OM HET RISICO OP ELEKTRISCHE SCHOKKEN TE BEPERKEN, MAG U DE BEHUIZING (OF DE ACHTERZIJDE) NIET TE VERWIJDEREN. DIT APPARAAT BEVAT GEEN ONDERDELEN DIE DOOR DE GEBRUIKER KUNNEN WORDEN ONDERHOUDEN. LAAT ONDERHOUD OVER AAN GEKWALIFICEERD ONDERHOUDSPERSONEEL.



Het symbool dat bestaat uit een bliksemschicht met pijlpunt in een gelijkzijdige driehoek, is bedoeld als waarschuwing voor de aanwezigheid van niet-geïsoleerde 'gevaarlijke stroomspanning' in de behuizing van het product. Deze spanning is dusdanig hoog dat het risico bestaat op elektrische schokken.



Het uitroepteken in een gelijkzijdige driehoek wijst de gebruiker op de aanwezigheid van belangrijke bedienings- en onderhouds- (service) instructies in de bijgeleverde producthandleiding.

WAARSCHUWING:

- OM HET RISICO OP BRAND OF EEN ELEKTRISCHE SCHOK TE VERMIJDEN, MAG DIT PRODUCT NIET WORDEN BLOOTGESTELD AAN REGEN OF VOCHT.
- Plaats dit product niet in een besloten ruimte zoals een boekenkast of vergelijkbare plaats.

OPGELET:

- Gebruik geen producten met hoogspanning in de buurt van dit product. (bijv. een elektrische vliegenmepper) Dit product kan storing veroorzaken als gevolg van een elektrische schok.
- Er mogen geen bronnen met open vlammen, zoals brandende kaarsen, op het apparaat geplaatst worden.
- Blokkeer de ventilatieopeningen niet. Installeer het apparaat volgens de instructies van de fabrikant. De sleuven en openingen in de behuizing zijn bedoeld voor ventilatie, zodat het product naar behoren functioneert en niet oververhit raakt. De openingen mogen nooit worden geblokkeerd door het product op een bed, bank, kled of een soortgelijk oppervlak te plaatsen. Dit product mag niet in een inbouwconstructie, zoals een boekenkast of een rek, worden geplaatst, tenzij er voldoende ventilatie aanwezig is of de instructies van de fabrikant hiervoor zijn gevolgd.
- Stel het apparaat niet bloot aan water (druppels of spatten) en plaats geen met vloeistof gevulde objecten, zoals vazen, op het apparaat.
- Raadpleeg, voor informatie over de veiligheidsmarkering inclusief de productidentificatie en de voedingspanning, de sticker aan de onderzijde of op een ander oppervlak van het product.

- Zorg ervoor dat kinderen hun handen of andere objecten niet in de *luidsprekerbuis steken.
 - * luidsprekerbuis: Een ruimte voor overvloedig basgeluid op de klankkast. (behuizing)

WAARSCHUWING betreffende de voedingskabel

De stekker is de stroomonderbreker. In geval van nood moet de stekker gemakkelijk toegankelijk zijn.

Controleer de pagina met specificaties van deze handleiding om zeker te zijn van de huidige vereisten.

Voorkom overbelasting van stopcontacten. Overbelaste stopcontacten, loszittende of beschadigde stopcontacten, verlengsnoeren, beschadigde voedingskabels, beschadigde kabels of kabels met gebarsten kabelisolatie zijn gevaarlijk. Dergelijke situaties kunnen leiden tot elektrische schokken of brand.

Controleer regelmatig de voedingskabel van uw apparaat en als deze zichtbaar beschadigd of versleten is, haalt u de stekker uit het stopcontact, stopt u met het gebruiken van het apparaat en laat u de voedingskabel door een bevoegd servicecenter vervangen door een identiek exemplaar.

Bescherm de voedingskabel tegen fysieke of mechanische beschadiging, zoals gedraaid worden, knikken, afklemmen, bekneld raken tussen een deur, of door erop te staan. Besteed speciale aandacht aan stekkers, stopcontacten en het punt waar de voedingskabel het apparaat verlaat.

Voor modellen met een adapter

Gebruik alleen de bij dit toestel geleverde AC-adapter. Gebruik geen voedingsbron van een ander apparaat of van een andere fabrikant. Het gebruik van een andere stroomkabel of voedingsbron kan schade aan het toestel veroorzaken en leidt tot het nietig verklaren van uw garantie.

Voor modellen die een batterij gebruiken

Dit apparaat is voorzien van een draagbare batterij of accu.

OPGELET: Risico op brand of explosie als de batterij door een verkeerd type wordt vervangen.

Voor modellen met een ingebouwde batterij

Niet bewaren of vervoeren bij drukken lager dan 11,6 kPa en op een hoogte boven 15.000 m.

- vervangen van een batterij door een onjuist type dat een beveiliging teniet kan doen (bijvoorbeeld in het geval van sommige soorten lithiumbatterijen);
- weggooien van een batterij in vuur of een hete oven, of mechanisch verpletteren of snijden van een batterij, wat kan leiden tot een explosie;
- ren batterij achterlaten in een omgeving met een extreem hoge temperatuur, wat kan leiden tot een explosie of het lekken van brandbare vloeistof of gas;
- ren batterij onderworpen aan extreem lage luchtdruk, wat kan leiden tot een explosie of het lekken van brandbare vloeistof of gas.

Symbolen

~ : Wisselstroom (AC).

≡ : Gelijkstroom (DC).

⊞ : Dit is een klasse II-apparaat.

⏻ : Stand-bystatus.

I : De voeding is ingeschakeld.

⚡ : Gevaarlijke spanning.

Voorkomen van productmisbruik

Bekijk zeker onderstaande inhoud, om misbruik van het product te voorkomen.

Voorzorgsmaatregelen voor het installeren van het product

- Installeer het product niet op een plaats die niet stabiel is of trilt, zoals op een trillend rek op hellend oppervlak. Installeer het product op een stevig en vlak oppervlak.
 - Anders kan het product vallen of omkantelen en letsel veroorzaken.
 - Als u het product op een onstabiel oppervlak installeert, werkt het mogelijk niet goed.
- Als u het product op een meubelstuk of schap installeert, zorg er dan voor dat de onderkant van het product niet uitsteekt. Gebruik altijd een meubelstuk of schap dat geschikt is voor de afmetingen van het product.
 - Anders kan het product onstabiel worden en vallen, met letsel of beschadiging van het product als gevolg.
- Installeer het product op een veilige plaats. Anders kan een kind zich tegen een rand van het product stoten en gekwetst raken.
- Installeer het product op een plaats zonder elektromagnetische storing, voor een goede werking.
- Als u het product installeert op een plaats die niet voldoet aan de algemene gebruiksvoorwaarden, kan dit onverwachte kwaliteitsproblemen veroorzaken. Verzeker dus dat u eerst contact opneemt met het servicecentrum voordat u het product op zulke plaats installeert.
- Bewaar het product niet op een plaats waar de temperatuur te hoog is (hoger dan 40 °C) of te laag is (lager dan 5 °C) of op een plaats waar de vochtigheidsgraad te hoog is.
- Vermijd plaatsen met blootstelling aan direct zonlicht of warmte, zoals naast een kachel. Gebruik of bewaar geen brandbare spuitmiddelen of stoffen in de buurt van het product.
 - Anders bestaat er een risico op explosie of brand.
- Installeer het product niet op een plaats met te veel vocht, stof of roet.
 - Anders kan dit brand of een elektrische schok veroorzaken.
- Installeer het product niet in een smalle ruimte, zoals binnenin een boekenrek, met weinig ventilatie. Dek het product niet af met een tafeldoek of gordijn.
 - Dit kan de temperatuur van het product doen stijgen en een defect of brand veroorzaken.
- Steek de stekker van het product in een gemakkelijk bereikbaar stopcontact.
 - Als er sprake is van brand of een ander probleem met het product, moet u de stekker snel uit het stopcontact kunnen trekken.
- Sluit meerdere producten niet tegelijkertijd aan op één stopcontact.
 - Dit kan oververhitting veroorzaken, met een brand als gevolg.

Voorzorgsmaatregelen voor het gebruiken van het product

- Til het product niet op of verplaats het niet wanneer het in werking is.
 - Anders kan dit een defect veroorzaken.
- Trek voor het verplaatsen van het product de stekker uit het stopcontact en koppel alle aan het product aangesloten kabels los.
 - Anders kan dit brand of een elektrische schok veroorzaken.
- Stop onmiddellijk met het gebruiken van het product als u rook of een vreemde geur opmerkt. Schakel in dit geval onmiddellijk de voeding uit, trek de stekker uit het stopcontact en neem contact op met het servicecentrum.
 - Het product in deze toestand gebruiken, kan leiden tot een brand of elektrische schok.
- Steek geen metalen voorwerpen zoals munten of haarspelden of brandbare voorwerpen zoals papier en lucifers in het product. Zeg zeker aan kinderen dat ze dit niet mogen doen.
 - Anders kan dit een defect veroorzaken.
- Als er een vreemd voorwerp in het product werd gestoken, trek de stekker dan uit het stopcontact en neem contact op met het servicecentrum.
- Plaats geen zware voorwerpen op het product.
 - Anders kan dit omkantelen of vallen, met letsel als gevolg.
- Verzeker dat kinderen niet op het product hangen of er niet op kruipen.
 - Anders kan het product omkantelen of vallen, met letsel als gevolg. Zeg zeker aan kinderen dat ze dit niet mogen doen.
- Trek de stekker uit het stopcontact bij onweer.
 - Anders kan dit brand veroorzaken.
- Plaats geen voorwerpen met vloeistof, zoals een vaas, pot, cosmetica of medicijnen op het product.
 - Anders kan dit leiden tot een brand, elektrische schok of letsel als dit valt, enz.
- Verzeker dat u de stekker goed in het stopcontact steekt. Gebruik geen andere spanning dan de nominale spanning die op het product aangegeven wordt.
 - Een niet stevige aansluiting kan brand veroorzaken.
- Steek geen geleider, zoals eetstokjes, in de sleuf op de andere kant van het product terwijl de stekker in een stopcontact steekt. Raak de stekker niet aan onmiddellijk na het uit een stopcontact trekken.
 - Anders kan dit een elektrische schok veroorzaken.
- Neem de stekker alleen vast met droge handen.
 - Anders kan dit een elektrische schok veroorzaken.
- Het product niet verplaatsen door aan een kabel, zoals het netsnoer, te trekken.
 - De kabel kan beschadigd worden en een defect of een brand of elektrische schok veroorzaken.
- Houd tijdens het verplaatsen met een aan het product aangesloten kabel de stekker op het einde van de kabel vast. Houd niet de kabel zelf vast.
 - Anders kan dit leiden tot een letsel of vallen van het product, met een defect als gevolg.
- Bewaar het product niet op een plaats waar het wordt blootgesteld aan warmte, zoals naast een kachel.
 - Anders kan dit brand of een storing veroorzaken.
- Het product niet demonteren, repareren of aanpassen.
 - Anders kan dit een defect veroorzaken, met een elektrische schok of letsel als gevolg.
- Houd plastic verpakkingen buiten bereik van peuters.
 - Anders kunnen peuters stikken in de plastic verpakkingen.
- Laat geen voorwerp vallen of het product of stoot er niet tegen. Houd het product uit de buurt van plaatsen met sterke trillingen of magneten.

- Een netsnoer niet beschadigen, aanpassen, buigen, verdraaien of verwarmen.
 - Anders kan dit het netsnoer beschadigen, met een brand of elektrische schok tot gevolg.
- Als u het product gedurende lange tijd niet gebruikt, zoals wanneer u op vakantie gaat, trek de stekker dan uit het stopcontact.
 - Als er zich stof op het product verzameld, kan dit warm worden, met een elektrische schok of brand als gevolg van kortsluiting tot gevolg.
- Gooi lege batterijen niet weg met het huishoudelijk afval. Verwijder ze afzonderlijk.
 - Anders bestaat er een risico op explosie of brand.
- Gebruik geen hoogspanningsproducten in de buurt van dit product. (bijv. Elektrische vliegenmepper)
 - Dit product kan storing veroorzaken als gevolg van een elektrische schok.
- Raak de stekker niet aan onmiddellijk na het uit een stopcontact trekken.
 - Anders kan dit een elektrische schok veroorzaken.
- Sluit het netsnoer aan op een geaard stopcontact of verlengsnoer. (Dit geldt niet voor producten zonder aarding.)
 - Anders kan dit een defect of elektrische schok veroorzaken als gevolg van kortsluiting.
- Als het product een ventilatieopening heeft, kan het gedurende lange tijd ondersteboven bewaren van het product ertoe leiden dat de ventilatieopening warm wordt. Raak de ventilatieopening niet aan als deze warm is. De warmte is geen defect van het product en veroorzaakt geen slechte werking. U kunt het product dus zonder zorgen gebruiken.
- Het netsnoer, de AC-adapter of de stekker niet beschadigen. Plaats geen zwaar voorwerp op de voedingskabel of AC-adapter.
 - Anders kan dit brand of een elektrische schok veroorzaken.
- Als er stof, vuil, enz. op de pinnen van de voedingsstekker of AC-adapter worden opgemerkt, moet dit onmiddellijk weggevaagd worden.
 - Anders kan dit brand veroorzaken.
- Als het product is uitgerust met een netsnoer of AC-adapter, gebruik dan alleen originele netsnoeren en AC-adapters die worden geleverd door LG Electronics.
 - Anders kan dit brand of een elektrische schok veroorzaken.
- Als u een hoofdtelefoon of oortelefoon gebruikt, zet het volume dan niet te hoog of gebruik ze niet gedurende lange periodes. [Dit geldt alleen voor modellen die een hoofdtelefoon of oortelefoon ondersteunen]
 - Anders kan dit negatieve gevolgen hebben voor uw gehoor.
- De software van dit product kan worden bijgewerkt. Schakel de voeding van het product niet uit tijdens het bijwerken van de software. Na het voltooiën van het bijwerken, zal het product automatisch uitschakelen.
 - Als u de voeding van het product uitschakelt terwijl de software wordt bijgewerkt, kan dit een slechte werking van het product veroorzaken.

Het volgende geldt alleen voor modellen met een afstandsbediening

- Laat kinderen de afstandsbediening niet gebruiken. Houd de afstandsbediening buiten bereik van peuters.
- Laat kinderen de afstandsbediening niet in hun mond steken. Zorg ervoor dat kinderen het deksel van de afstandsbediening of een batterij niet inslikken. Als een kind een van beide heeft ingeslikt, raadpleeg dan onmiddellijk een arts.
- Denk eraan dat kinderen op het deksel van de afstandsbediening kunnen trappen en zich kunnen kwetsen.
- Verwijder obstakels tussen het product en de afstandsbediening voor een goede werking van de afstandsbediening.

Het volgende geldt alleen voor modellen die optische schijven gebruiken

- Steek uw hand niet in een schijfstation of trek geen schijven geforceerd uit het station.
- Zorg ervoor dat kinderen hun handen niet in het schijfstation steken.

Het volgende geldt alleen voor modellen waarmee video's bekeken kunnen worden

- Bekijk geen 3D-video als u niet voldoende hebt geslapen of alcohol hebt gedronken.
 - Sommige 3D-video's kunnen mensen doen schrikken of opwinden.
- Als een van de volgende symptomen zich voordoen tijdens het bekijken van een video, stop dan onmiddellijk met kijken en neem rust.
 - Als een van de symptomen aanhouden, raadpleeg dan een arts. Hoogtevrees, een brandend gevoel aan de ogen of het gezicht, onbewuste bewegingen, stuiptrekkingen, een vertroebeld bewustzijn, verwarring, desoriëntatie, misselijkheid.
- U kunt symptomen vertonen zoals een beroerte wanneer u een bepaald beeld van een video of game of een video met een bepaald patroon of flikkerende lichten bekijkt. Als u of een van uw familieleden een geschiedenis van epilepsie of beroertes heeft, raadpleeg dan een arts voordat u kijkt.
- Als u een 3D-video bekijkt, verwijder dan voorwerpen uit uw omgeving die breekbaar zijn of een letsel kunnen veroorzaken.
 - Als u een 3D-video als echt ervaart of uw lichaam onverwacht beweegt, kunnen u of uw familieleden in de buurt gekwetst raken of kunnen voorwerpen in uw omgeving beschadigd raken.

Voorzorgsmaatregelen voor het reinigen van het product





- Spuit geen water rechtstreeks op het product tijdens het reinigen.
 - Anders kan dit brand of een elektrische schok veroorzaken.
- Zorg er tijdens het reinigen van het product voor dat u eerst de stekker uit het stopcontact trekt en veeg het oppervlak van het product zachtjes schoon met een droge doek. Gebruik geen chemicaliën of oplosmiddelen tijdens het reinigen van het product. Ze kunnen het oppervlak van het product aantasten of de verf van het product doen afbladeren (benzeen, alcohol, enz.).

Voor het melden van een slechte werking van het product

Probleemoplossing

Als u een van de volgende problemen ervaart tijdens het gebruiken van het product, controleer dan enkele zaken, omdat het mogelijk geen slechte werking betreft.

Algemene fouten

Probleem	Oplossing
Het product werkt niet goed	<ul style="list-style-type: none">• Trek de stekker en alle externe apparaten, zoals uw TV, subwoofer of versterker uit het product en plaats ze daarna terug.• Verbind uw smartphone en Wi-Fi opnieuw na het uit- en opnieuw inschakelen van het product. (→ Zie "Verbinding maken met het product via de LG ThinQ-app" op pagina 15.) (Houd er rekening mee dat eerder ingestelde instellingen verloren kunnen gaan.)
Het apparaat schakelt niet aan	<ul style="list-style-type: none">• Steekt de stekker in het stopcontact?<ul style="list-style-type: none">- Steek de stekker goed in het stopcontact.
Er is geen geluid	<ul style="list-style-type: none">• Is het volume ingesteld op het minimum?<ul style="list-style-type: none">- Druk op de knop Volume   op de afstandsbediening om het volume te verhogen.- Pas het volume van het externe apparaat aan als u een extern apparaat gebruikt, zoals een set-top box, een draagbaar apparaat of een Bluetooth-apparaat.• Is de functie dempen geactiveerd?<ul style="list-style-type: none">- Als alle LED's oranje knipperen, is de functie dempen geactiveerd. Druk op de knop Dempen  om het dempen ongedaan te maken.• Is de juiste functie van het product geselecteerd, volgens het extern apparaat dat is aangesloten?<ul style="list-style-type: none">- Druk op de knop Functie  om te controleren of u de juiste functie hebt geselecteerd.
De subwoofer produceert geen geluid	<ul style="list-style-type: none">• Is het product juist verbonden met de draadloze subwoofer?<ul style="list-style-type: none">- Als de LED op de draadloze subwoofer groen knippert of rood brandt, betekent dit dat deze niet is verbonden. Als de verbinding tot stand wordt gebracht, zal een groen lampje verschijnen. Verbind het product opnieuw met de draadloze subwoofer. (→ Zie "Het product aansluiten" op pagina 6.)
De afstandsbedieningen werkt niet goed	<ul style="list-style-type: none">• Als u de afstandsbediening gebruikt, richt deze dan naar de voorkant van het product.• Gebruik de afstandsbediening binnen een straal van 7 m van het product.• Vervang de batterijen door nieuwe, indien nodig.

<p>De functie AUTOMATISCH IN-/UITSCHAKELEN werkt niet</p>	<ul style="list-style-type: none"> Controleer de verbinding met externe apparaten (bijv. set-top box, draagbaar apparaat, Bluetooth-apparaat).
<p>LG Sound Sync werkt niet</p>	<ul style="list-style-type: none"> Controleer of uw TV LG Sound Sync ondersteunt. Controleer of de TV goed is aangesloten op het product met een optische kabel. <ul style="list-style-type: none"> Druk op de knop Instellingen op de afstandsbediening van de TV om te controleren of de functie is ingeschakeld in [LG Sound Sync].
<p>Het volume van het product is laag</p>	<ul style="list-style-type: none"> Controleer het volgende en wijzig de instellingen overeenkomstig. <ul style="list-style-type: none"> Open de LG ThinQ-app, tik op de knop [Geluidsinstellingen] op het eerste scherm en zet de functie [DRC] op [Uit] in het menu [Geluidsweergave]. Druk, wanneer het product is aangesloten op een TV, op de knop Instellingen op de afstandsbediening van de TV, selecteer het menu [Luidspreker] en zet de instelling [Digitale geluidsuitgang] van [PCM] naar [AUTO] of [BITSTREAM]. Ga naar het menu Instellingen van het verbonden apparaat als het product is aangesloten op een afspeelapparaat, zoals een DVD-speler of een Bluray-speler. Wijzig de instelling [Digitale geluidsuitgang] van [PCM] naar [PRIMAIRE DOORVOER] of [BITSTREAM]. Stel [DRC] van het verbonden apparaat in op [UIT]. Als de modus nachttijd van het product is ingeschakeld, schakel dit dan uit door te drukken op de knop Instellingen  en Links/Rechts en daarna op Omhoog/Omlaag.
<p>Het product kan een USB-opslagapparaat niet herkennen</p>	<ul style="list-style-type: none"> Het product ondersteunt de bestandsindeling van het USB-opslagapparaat mogelijk niet. Formateer het USB-opslagapparaat en sluit het opnieuw aan. Raadpleeg voor het formatteren de indelingen van het USB-opslagapparaat die door het product worden ondersteund en kies een geschikt bestandsindeling. (→ Zie "Verbinding maken met een USB-opslagapparaat" op pagina 44.)
<p>Een Bluetooth-apparaat kan niet gekoppeld worden</p>	<ul style="list-style-type: none"> Druk op de knop Instellingen op het Bluetooth-apparaat en controleer of de Bluetooth-functie is ingeschakeld. Als Bluetooth is ingeschakeld, schakel dit dan uit en opnieuw in en probeer het opnieuw. Verwijder voorwerpen tussen het product en het Bluetooth-apparaat. Bluetooth-koppeling (verbinding) werkt mogelijk niet goed afhankelijk van het type van Bluetooth-apparaat om de omgeving.

Fouten met de netwerkverbinding

Probleem	Oplossing
Het product kan niet worden verbonden met de LG ThinQ-app	<ul style="list-style-type: none">• De verbinding is mogelijk niet goed als er storing is door andere elektrische apparaten die radiogolven gebruiken, zoals microgolfovens en medische apparatuur. Plaats het product op een afstand van 1 m van andere huishoudapparaten.• Schakel uw draadloze router uit en opnieuw aan.• Controleer of de Wi-Fi-functie van uw smartphone is ingeschakeld. U kan de Wi-Fi-verbindingstatus controleren in de instellingen van uw smartphone.• Controleer of het product en de smartphone met hetzelfde Wi-Fi-netwerk zijn verbonden.

Het product maakt geen verbinding met het Wi-Fi-netwerk

- Hebt u de draadloze router uit- en opnieuw ingeschakeld?
 - Schakel het product uit en opnieuw aan.
 - Hebt u een nieuwe draadloze router geïnstalleerd?
 - U moet de netwerkinstellingen van het product opnieuw configureren. (→ Zie "Verbinding maken met het product via de LG ThinQ-app" op pagina 15.)
 - Hebt u de instellingen van de draadloze router gewijzigd?
 - Als het wachtwoord van de router speciale tekens bevat (zoals ` ` " + / \ ; - _ ^ & () <>) of emoticons, kan de soundbar mogelijk niet verbonden worden. Het wordt aanbevolen om een wachtwoord in te stellen met een combinatie van Engelse letters en cijfers.
 - Het wordt aanbevolen om het beveiligingstype van de draadloze router in te stellen op WPA2.
 - Trek de stekker van de router uit het stopcontact en steek deze na 10 seconden opnieuw in het stopcontact. Probeer opnieuw verbinding te maken na het herstellen van het netwerk.
 - Het draadloze kanaal op uw router wijzigen, kan helpen om draadloze storing te verminderen. (Zo wijzigt u het draadloze kanaal bij de meest gebruikte routers. Voor de exacte details, raadpleeg de gebruikshandleiding van uw router.)
 - ① Voer het IP-adres in op uw smartphone, PC of MAC, of gebruik de instelwizard-CD om aan te melden op de instelpagina van de router. Dit kan alleen gedaan worden als de router via Wi-Fi of een ethernetkabel met het netwerk is verbonden.
 - ② Zoek de pagina voor draadloze instellingen en wijzig het draadloze kanaal van uw 2,4 GHz / 5 GHz netwerk. Als het "Auto" kanaal ingeschakeld is, schakel dit dan uit en stel een specifiek kanaal in.
 - Als het routerkanaal 2,4 GHz, 6 ch / 11 ch is
 - Als het routerkanaal 5 GHz, 48 ch / 149 ch is
 - ③ Sla de instellingen op en start de draadloze router opnieuw.
 - Trek de voedingskabel uit de router, wacht 5 seconden en sluit de voedingskabel opnieuw aan. Probeer opnieuw verbinding te maken als de router volledig ingeschakeld is.
-



Fouten met toepassingen

Probleem	Oplossing
De toepassing werkt niet goed	<ul style="list-style-type: none">• Kreeg u een foutmelding bij het openen van de toepassing?<ul style="list-style-type: none">- Controleer of de voeding van het apparaat is ingeschakeld.- Controleer of de toepassing die u wilt gebruiken wordt ondersteund door het besturingssysteem van uw smartphone. U kan de website van de fabrikant van de toepassing bezoeken om te bekijken welke bedieningssystemen worden ondersteund.- Controleer of u de laatste versie van de toepassing hebt. Zoek de toepassing in de Google Play of de App Store en kijk of er een knop Bijwerken naast wordt weergegeven. Als het niet de laatste versie is, tik dan op de knop Bijwerken.• Als de fout nog niet is opgelost, probeer dan om verbinding te maken via een andere smartphone met de LG ThinQ-app geïnstalleerd.
Google Cast werkt niet goed	<ul style="list-style-type: none">• Als Google Cast niet goed werkt na het installeren van de soundbar, kun je dit oplossen in de LG ThinQ-app.<ol style="list-style-type: none">① Zorg ervoor dat je smartphone verbonden is met hetzelfde Wi-Fi-netwerk als je tv.② Installeer en start de LG ThinQ-app.③ Volg na het starten van de LG ThinQ-app de onderstaande stappen om de Google Cast functie in te schakelen.<ul style="list-style-type: none">- Ga naar Instellingen  rechtsboven in het beginscherm → Voer 'Google Cast-instellingen' in → Voer 'Activeren' in → Klik op de knop 'Akkoord'.
Alexa Log-in werkt niet goed	<ul style="list-style-type: none">• Krijg u een foutmelding wanneer u de Amazon Alexa log-in selecteert op de LG ThinQ-app?<ul style="list-style-type: none">- Controleer of u de LG Soundbar AlexaLoginManager app hebt geïnstalleerd nadat u deze hebt gedownload van Google Play of App Store.- Controleer of het internet van uw mobiele telefoon goed werkt.- Controleer of u een geldig account en wachtwoord hebt ingevoerd voor Amazon Alexa.★ Houd er rekening mee dat deze functionaliteit beperkt kan zijn, afhankelijk van het ondersteuningsbeleid van Amazon in specifieke landen.

Problemen met de draadloze verbinding

Probleem	Oplossing
Er is radiostoring	<ul style="list-style-type: none">• Plaats het product en de draadloze subwoofer zo dicht mogelijk bij elkaar.• Plaats het product niet op een metalen meubelstuk.• Draadloze communicatie werkt mogelijk niet goed op plaatsen met een slechte signaalontvangst.
De Bluetooth-verbinding veroorzaakt een storing of maakt geluid	<ul style="list-style-type: none">• Hoort u geluid of ervaart u storingen tijdens het gebruiken van Bluetooth?<ul style="list-style-type: none">- Laat geen lichaamsdelen in contact komen met de zender/ontvanger van het Bluetooth-apparaat of het product.- Installeer het Bluetooth-apparaat niet tegen een muur of op een afgezonderde plaats.- Verwijder voorwerpen tussen het product en het Bluetooth-apparaat.- Plaats het Bluetooth-apparaat in de buurt van het product.• Als het Bluetooth-apparaat te ver van het product staat, kan de Bluetooth-verbinding worden verbroken of kunnen er storing optreden.<ul style="list-style-type: none">- Plaats het Bluetooth-apparaat op een afstand van 1 m van apparaten die dezelfde frequentie als het product gebruiken, zoals draadloze routers, medische apparatuur en microgolfovens.

De demo-modus uitschakelen

Probleem	Oplossing
De afstandsbediening werkt niet goed	<ul style="list-style-type: none">• Blijft de werking onveranderd, zelfs als u meerdere keren op de knop Funcție  drukt?• Ziet u alleen herhaaldelijk witte, rode en groene LED's?<ul style="list-style-type: none">- De demo-modus van het product is mogelijk geactiveerd. Trek de voedingskabel van het product uit en sluit deze daarna terug aan.- Als de afstandsbediening nog altijd niet werkt, houd de knop Funcție  op de soundbar dan ongeveer 5 seconden ingedrukt. Als het product normaal werkt, betekent dit dat de demomodus uitgeschakeld werd.

Bijlage

Specificaties

Algemeen	
Stroomvereisten	Raadpleeg het hoofdlabel.
Stroomverbruik	Raadpleeg het hoofdlabel.
	Netwerk standby: 2,0 W Standby: 0,5 W
Afmetingen (B x H x D)	Ongeveer 1250,0 mm x 63,0 mm x 135,0 mm (met inbegrip van de voet)
Bereik temperatuur tijdens bedrijf	5 °C - 40 °C
Bereik vochtigheidsgraad tijdens bedrijf	5 % tot 80 % RH
Busspanning (USB)	5 V  500 mA
Beschikbare bemonsteringsfrequentie digitale audio-ingang	32 kHz, 44,1 kHz, 48 kHz, 88,2 kHz, 96 kHz, 176,4 kHz, 192 kHz
Beschikbaar digitaal formaat voor audio-ingang	Dolby Digital, Dobby Digital Plus, Dolby TrueHD, Dolby Atmos, DTS Digital Surround, DTS-HD HRA, DTS-HD MA, DTS:X, PCM

Ingang/Uitgang	
OPTICAL IN	3,0 V (p-p), (klem voor optische audio-aansluiting) × 1
HDMI™ IN	19-pin (Type A, HDMI™-aansluitklem) × 1
HDMI™ ► TV (eARC / ARC)	19-pin (Type A, HDMI™-aansluitklem) × 1 4K-resolutie wordt ondersteund voor 4K-bronnen met HDCP 2.3 (ondersteunde 4K@120 Hz (YCbCr 4:2:0)).

Versterker (RMS-uitgang)	
Totaal	670 W RMS
Voorkant	(35 W + 35 W) RMS×2 (Impedantie: 6 Ω, THD 10 %)
Keskoht	35 W RMS (Impedantie: 6 Ω, THD 10 %)
Surround (Zijkant)	35 W RMS×2 (Impedantie: 6 Ω, THD 10 %)
Bovenkant (Overhead)	35 W RMS×2 (Impedantie: 6 Ω, THD 10 %)
Boven in het midden (Overhead)	35 W RMS (Impedantie: 6 Ω, THD 10 %)
Achterzijde	50 W RMS×2 (Impedantie: 4 Ω, THD 10 %)
Subwoofer	220 W RMS (Impedantie: 3 Ω, THD 10 %)

Draadloze subwoofer	
Voedingsvereisten	Zie het hoofdlabel op de draadloze subwoofer.
Stroomverbruik	Zie het hoofdlabel op de draadloze subwoofer.
Type	1-weg 1 luidspreker
Impedantie	3 Ω
Nominaal vermogen	220 W RMS
Max. vermogen	440 W RMS
Afmetingen (B x H x D)	Ongeveer 201,7 mm x 407,0 mm x 403,0 mm (met inbegrip van de voet)

SYSTEEM	
Draadloos LAN (Internetantenne)	802.11a/b/g/n Wi-Fi-netwerken

Draadloze achterluidsprekers (Elk)	
Voedingsvereisten	Zie het hoofdlabel op de draadloze achterluidsprekers.
Stroomverbruik	Zie het hoofdlabel op de draadloze achterluidsprekers.
Type	1-weg 1 luidspreker
Impedantie	4 Ω
Nominaal vermogen	50 W RMS
Max. vermogen	100 W RMS
Afmetingen (B x H x D)	Ongeveer 100,0 mm x 176,5 mm x 120,0 mm (met inbegrip van de voet)

- Ontwerp en specificaties kunnen zonder voorafgaande kennisgeving worden gewijzigd.

| Geregistreerde handelsmerken en licenties

Alle handelsmerken en merknamen zijn het eigendom van hun betreffende eigenaars.



Dolby, Dolby Vision, Dolby Atmos en het dubbele-D-symbool zijn geregistreerde handelsmerken van Dolby Laboratories Licencing Corporation. Geproduceerd onder licentie van Dolby Laboratories. Vertrouwelijke niet gepubliceerde werken. Copyright © 2012–2021 Dolby Laboratories. Alle rechten voorbehouden.



Het **Bluetooth**®-woordmerk en de logo's zijn gedeponeerde handelsmerken van **Bluetooth** SIG, Inc. en elk gebruik van dergelijke merken door LG Electronics is onder licentie.

Andere handelsmerken en handelsnamen zijn van hun respectievelijke eigenaars.



De termen HDMI, HDMI High-Definition Multimedia Interface, HDMI Trade dress en de HDMI logo's zijn handelsmerken of gedeponeerde handelsmerken van HDMI Licensing Administrator, Inc.



Ga naar <http://patents.dts.com> voor DTS-patenten. Gemaakt onder licentie van DTS, Inc. of DTS Licensing Limited. DTS, DTS:X en het DTS:X-logo zijn geregistreerde handelsmerken of handelsmerken van DTS, Inc. in de Verenigde Staten en andere landen. © 2023 DTS, Inc. ALLE RECHTEN VOORBEHOUDEN.

| Wat u moet weten over netwerkdiensten

Alle informatie, gegevens, documenten, correspondentie, downloads, bestanden, tekst, afbeeldingen, foto's, grafische weergaven, video's, webcasts, publicatie, tools, bronnen, software, code, programma's, applets, widgets, toepassingen, producten en alle andere inhoud ("Inhoud") en diensten en aanbiedingen ("Diensten") die beschikbaar worden gesteld door een derde partij, worden uitsluitend geleverd op de verantwoordelijkheid van de serviceproviders die ze produceren.

Het achterhouden, verwijderen of stoppen van enige of de alle Inhoud en Diensten is niet beperkt en het gebruik van en de toegang tot deze Inhoud en Diensten die door de serviceproviders worden geleverd via LG Electronics, kunnen op elk moment en zonder voorafgaande kennisgeving gewijzigd worden.

Als u eisen of vragen hebt met betrekking tot Inhoud en Diensten, kan u de website van de provider raadplegen voor de meest actuele informatie. LG Electronics is niet verantwoordelijk voor dienstverlening aan klanten, gerelateerd aan Inhoud en Diensten en aanvaardt geen verplichtingen. Alle vragen of eisen met betrekking tot de Inhoud en Diensten moeten rechtstreeks worden behandeld door de betreffende providers van de inhoud en dienst.

Het is duidelijk dat LG Electronics niet verantwoordelijk is voor enige Inhoud of Diensten of het wijzigen, verwijderen of stoppen van enige Inhoud of Diensten en certificeert of garandeert het gebruik van of de toegang tot zulke Inhoud of Diensten niet.

| Informatiebericht over Open Source-software

Om de broncode te verkrijgen onder GPL, LGPL, MPL, en andere open source licenties die de verplichting hebben broncode vrij te geven, die in dit product is opgenomen, en om toegang te krijgen tot alle genoemde licentievoorwaarden, copyrightkennisgevingen en andere relevante documenten, bezoek <https://opensource.lge.com>.

LG Electronics zal u tevens open-source code ter beschikking stellen op CD-ROM tegen de kostprijs van verspreiding (zoals de kosten voor media, verzending en handling) na ontvangst van een verzoek per e-mail naar opensource@lge.com.

Dit aanbod is geldig voor iedereen die deze informatie ontvangt voor een periode van drie jaar na onze laatste verzending van dit product.

| Het product behandelen

Bij het verzenden van het product

Bewaart de originele verzendoos en verpakkingsmaterialen. Als u het product moet verzenden, kunt u het product voor een maximale bescherming weer inpakken zoals het oorspronkelijk in de fabriek is gedaan.

Houd het oppervlak van de behuizing schoon

- Gebruik geen vluchtige stoffen, zoals insecticiden, in de buurt van het product.
- Als u druk uitoefent bij het afnemen, kan het oppervlak beschadigd raken.
- Zorg dat het product niet langdurig in aanraking komt met rubberen of plastic producten.

Het product reinigen

Gebruik een zachte, droge doek om het product te reinigen. Als de oppervlakken extreem vuil zijn, gebruikt u een zachte doek met een milde zeepoplossing. Gebruik geen sterke oplosmiddelen zoals alcohol, benzine of verdunner. Deze producten kunnen het oppervlak van het product beschadigen.

