



Scan the QR code to see the manual.



OWNER'S MANUAL

# AIR CONDITIONER

---



In order to use the product safely and conveniently, please read the owner's manual before using the product.

## ENGLISH

TYPE: WALL MOUNTED  
K05NVA K05NVB K09NVA K09NVB



MFL71982479  
Rev.02\_120125

[www.lg.com](http://www.lg.com)

Copyright © 2017-2025 LG Electronics. All Rights Reserved

# TABLE OF CONTENTS

This manual may contain images or content that may be different from the model you purchased.  
This manual is subject to revision by the manufacturer.

## SAFETY INSTRUCTIONS

READ ALL INSTRUCTIONS BEFORE USE..... 3  
WARNING INSTRUCTIONS ..... 4  
CAUTION INSTRUCTIONS ..... 9

## OPERATION

Before Use ..... 11  
Product Overviews ..... 12  
Preparation before Operation..... 13  
Wireless Remote Control Overview ..... 14  
Using Operating Modes ..... 17  
Using Special Functions ..... 21

## SMART FUNCTIONS

LG ThinQ Application ..... 25  
Diagnosis Using LG ThinQ ..... 26

## MAINTENANCE

Cleaning ..... 28

## TROUBLESHOOTING

Before Calling for Service..... 34

## APPENDIX

Information..... 38

# SAFETY INSTRUCTIONS

## READ ALL INSTRUCTIONS BEFORE USE

The following safety guidelines are intended to prevent unforeseen risks or damage from unsafe or incorrect operation of the appliance. The guidelines are separated into 'WARNING' and 'CAUTION' as described below.

### Safety Messages



This symbol is displayed to indicate matters and operations that can cause risk.

Read the part with this symbol carefully and follow the instructions in order to avoid risk.



### **WARNING**

This indicates that the failure to follow the instructions can cause serious injury or death.



### **CAUTION**

This indicates that the failure to follow the instructions can cause the minor injury or damage to the product.

### Notes for Flammable Refrigerant

The following symbols are displayed on units.



This symbol indicates that this appliance uses a flammable refrigerant. If the refrigerant is leaked and exposed to an external ignition source, there is a risk of fire.



This symbol indicates that the Owner's Manual should be read carefully.



This symbol indicates that service personnel should be handling this equipment with reference to the Installation Manual.



This symbol indicates that information is available in the Owner's Manual or Installation Manual.

## WARNING INSTRUCTIONS

---

### WARNING

- To reduce the risk of explosion, fire, death, electric shock, injury or scalding to persons when using this product, follow basic precautions, including the following:

### Technical Safety

- This appliance is not intended for use by persons (including children) with reduced physical, sensory or mental capabilities, or lack of experience and knowledge, unless they have been given supervision or instruction concerning use of the appliance by a person responsible for their safety. Children should be supervised to ensure that they do not play with the appliance.
- Installation or repairs made by unauthorized persons can pose hazards to you and others.
- The information contained in the manual is intended for use by a qualified service technician who is familiar with the safety procedures and equipped with the proper tools and test instruments.

- Failure to read and follow all instructions in this manual can result in equipment malfunction, property damage, personal injury and/or death.
- The refrigerant and insulation blowing gas used in the appliance require special disposal procedures. Consult a service agent or a similarly qualified person before disposing of them.
- When the power cord is to be replaced, the replacement work shall be performed by authorized personnel using only genuine replacement parts.
- If the supply cord is damaged, it must be replaced by the manufacturer, its service agent or similarly qualified person in order to avoid a hazard.
- The appliance shall be installed in accordance with national wiring regulations.
- Means for disconnection must be incorporated in the fixed wiring in accordance with the wiring rules.
- This appliance must be properly grounded to minimize risk of electric shock.
- Do not cut or remove the grounding prong from the power plug.
- Attaching the earth wire to the power outlet cover screw does not ground the appliance unless the cover screw is metal, uninsulated, and the power outlet is grounded through house wiring.
- If you have any doubt whether the air conditioner is properly grounded, have the power outlet and circuit checked by a qualified electrician.

## **Installation**

- Contact an authorized service centre when installing or relocating the air conditioner.
- Do not install the air conditioner on an unstable surface or in a place where there is danger of it falling.
- Do not install the unit in potentially explosive atmospheres.
- Do not install the air conditioner in a place where flammable liquids or gases such as gasoline, propane, paint thinner, etc., are stored.

- Install the panel and the cover of the control box safely.
- Install a dedicated electric outlet and circuit breaker before using the air conditioner.
- Use standard circuit breaker and fuse that conform to the rating of the air conditioner.
- Make sure that the pipe and the power cable connecting the indoor and outdoor units are not pulled too tight when installing the air conditioner.
- The indoor/outdoor wiring connections must be secured tightly, and the cable should be routed properly so that there is no force pulling the cable from the connection terminals. Improper or loose connections can generate heat or cause a fire.
- Do not connect the ground wire to a gas pipe, a lightning rod, or a telephone ground wire.
- Use non-flammable gas (nitrogen) to check for leaks and to purge air; using compressed air or flammable gas may cause fire or explosion.

### **Operation**

- Do not modify or extend the power cable. Scratches or peeling insulation on the power cables may result in fire or electric shock, and should be replaced.
- Make sure that the power cable is neither dirty, loose, nor broken.
- Do not place any objects on the power cable.
- Do not place a heater or other heating appliances near the power cable.
- Take care to ensure that the power cable could not be pulled out or damaged during operation.
- Never touch, operate, or repair the air conditioner with wet hands.
- Do not insert hands or other objects through the air inlet or outlet while the air conditioner is operating.
- Make sure that children do not climb on or hit the outdoor unit.
- Be sure to use only those parts listed in the service parts list. Never attempt to modify the equipment.

- Do not touch the refrigerant pipe, water pipe or any internal parts while the unit is operating or immediately after operation.
- Do not leave flammable substances such as gasoline, benzene, or thinner near the air conditioner.
- Do not use the air conditioner for an extended period of time in a small place without proper ventilation.
- Be sure to ventilate sufficiently when the air conditioner and a heating appliance such as a heater are used simultaneously.
- Do not block the inlet or outlet of airflow.
- Cut off the power supply if there is any noise, smell, or smoke coming from the air conditioner.
- Contact an authorized service centre when the air conditioner is submerged by flood waters.
- In the event of a gas leak (such as Freon, propane gas, LP gas, etc.) ventilate sufficiently before using the air conditioner again.
- Cut off the power supply immediately in the event of a blackout or a thunderstorm.

## Remote Control

- Remove the batteries if the remote control is not to be used for an extended period of time.
- Never mix different types of batteries, or old and new batteries for the remote control.
- Do not recharge or disassemble the batteries.
- Stop using the remote control if there is a fluid leak in the battery. If your clothes or skin is exposed to the leaking battery fluid, wash off with clean water.
- If the leaking battery fluid has been swallowed, rinse the inside of the mouth thoroughly and consult a doctor.
- Dispose of the batteries in a place where there is no danger of fire.

### Maintenance

- Before cleaning or performing maintenance, disconnect the power supply and wait until the fan stops.
- Do not clean the appliance by spraying water directly onto the product.

### Refrigerant

#### General

- Use only the refrigerant specified on the air conditioner label.
- Do not use uncertified refrigerants.
- Do not input air or gas into the system except the specified refrigerant.
- Do not touch the leaking refrigerant during installation or repair.
- Be sure to check for refrigerant leaks after installing or repairing the air conditioner.
- The appliance shall be stored so as to prevent mechanical damage from occurring.

#### R32 Only



- Any person who is involved with working on or breaking into a refrigerant circuit should hold a current valid certificate from an industry-accredited assessment authority, which authorizes their competence to handle refrigerants safely in accordance with an industry recognized assessment specification.
- Servicing shall only be performed as recommended by the equipment manufacturer. Maintenance and repair requiring the assistance of other skilled personnel shall be carried out under the

supervision of the person competent in the use of flammable refrigerants.

- The appliance shall be stored in a well-ventilated area where the room size corresponds to the room area as specified for operation.
- Keep any required ventilation openings clear of obstruction.
- The appliance shall be stored in a room without continuously operating open flames (for example an operating gas appliance) and ignition sources (for example an operating electric heater).

## CAUTION INSTRUCTIONS

### CAUTION

- To reduce the risk of minor injury to persons, malfunction, or damage to the product or property when using this product, follow basic precautions, including the following:

## Installation

- Transport the air conditioner with two or more people or use a forklift.
- Install the outdoor unit such that it is protected from direct sunlight. Do not place the indoor unit in a place where it is directly exposed to sunlight via the windows.
- Do not install the air conditioner in an area where it is directly exposed to sea wind (salt spray).
- Install the drain hose properly for the smooth drainage of water condensation.
- Install the air conditioner in a place where the noise from the outdoor unit or the exhaust fumes will not inconvenience the neighbours. Failure to do so may result in conflict with the neighbours.
- Safely dispose of packing materials such as screws, nails, plastic bags or batteries using proper packaging after installation or repair.
- Exercise caution when unpacking or installing the air conditioner.

### **Operation**

- Make sure that the filter is installed before operating the air conditioner.
- Do not drink the water drained from the air conditioner.
- Do not place any object on the air conditioner.
- Do not let the air conditioner run for a long time when humidity is very high or when a door or a window has been left open.
- Do not expose people, animals, or plants to the cold or hot wind from the air conditioner for extended periods of time.
- Do not use the product for special purposes, such as preserving foods, works of art, etc. the air conditioner is designed for consumer purposes, and is not a precision refrigeration system. There is risk of damage or loss of property.

### **Maintenance**

- Use a sturdy stool or ladder when cleaning, maintaining, or repairing the air conditioner at a height.
- Never use strong cleaning agents or solvents or spray water when cleaning the air conditioner. Use a soft cloth.
- Never touch the metal parts of the air conditioner when removing the air filter.
- To clean the interior, contact an authorized service centre or dealer. Using harsh detergents may cause corrosion or damage to the unit.

# OPERATION

## Before Use

### Notes for Operation

- Adjust the direction of the airflow vertically or horizontally to circulate indoor air.
- Speed up the fan to cool or warm indoor air quickly, within a short period of time.
- Turn off the appliance and periodically open windows for ventilation. The indoor air quality may deteriorate if the appliance is used for long durations.
- Clean the air filter once every 2 weeks. Dust and impurities collected in the air filter may block the airflow or reduce the appliance performance.

### Suggestions for Energy Saving

- Do not over-cool the space. This may be harmful for your health and may consume more electricity.
- Block sunlight with blinds or curtains while you are operating the appliance.
- Keep doors or windows closed tightly while you are operating the appliance.

## Product Overviews

### Wall-Mounted

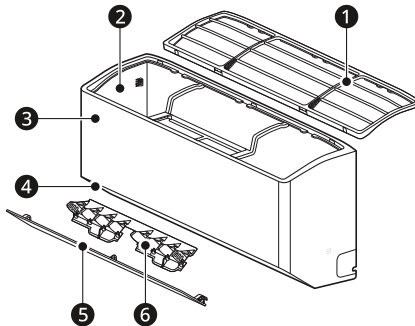

- ❶ Air Filter
- ❷ Air Intake Vents
- ❸ Front Cover
- ❹ Air Outlet Vents
- ❺ Air Deflector (Up-Down Vane)
- ❻ Air Deflector (Left-Right Louver)

---

#### NOTE

- The number and location of parts may vary depending on the model of the appliance.
  - Features may change depending on the model type.
-

## Preparation before Operation

- Do not use batteries other than alkaline.

### Inserting the Batteries into the Wireless Remote Control

Insert AAA (1.5 V) batteries into the wireless remote control.

- 1 Remove the battery cover.

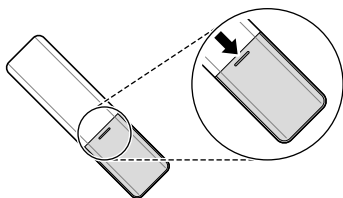

- 2 Insert the new batteries and make sure that the + and - terminals of the batteries are installed correctly.

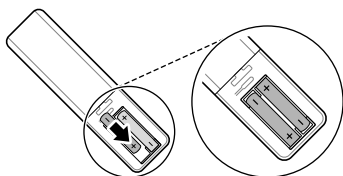

- 3 Reattached the cover by sliding it back into position.

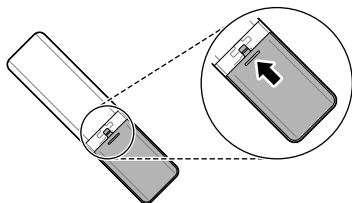

### NOTE

- When the wireless remote control display begins to fade, replace AAA (1.5 V) batteries.
- Do not use old and new batteries together.

# Wireless Remote Control Overview

## Wireless Remote Control

You can operate the appliance more conveniently with the wireless remote control.

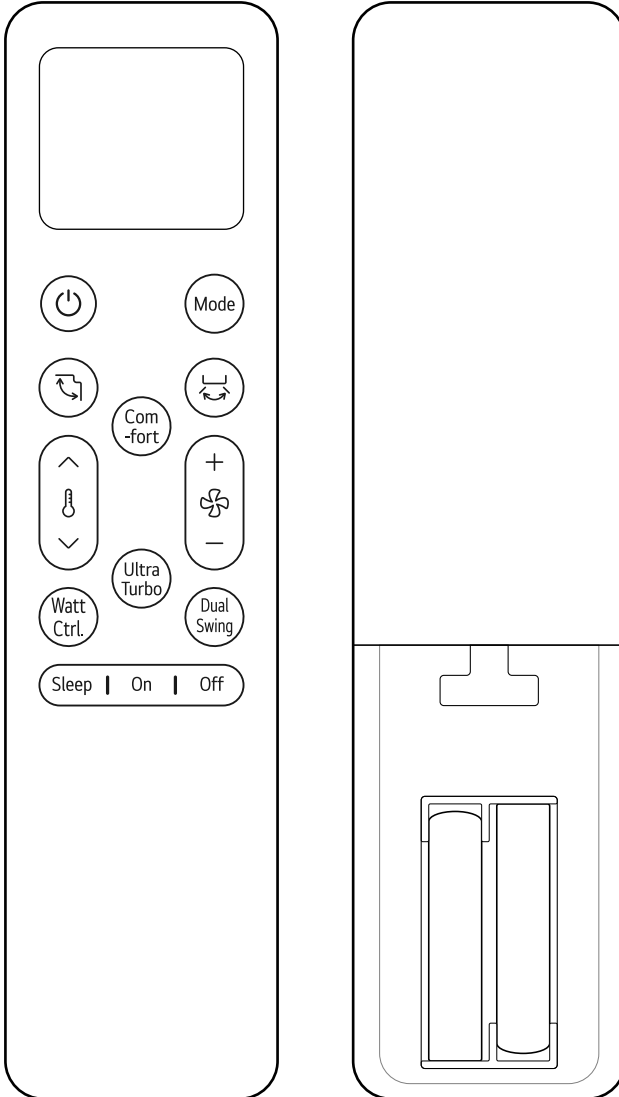















Image	Description
	<p><b>Power</b> Turns the appliance on or off.</p> <hr/> <p><b>Connecting to LG ThinQ</b> Press and hold the <b>Power</b> button for about 3 seconds to prepare the statue for connecting appliance and Wi-Fi.</p>
	<p><b>Mode</b> Selects the desired operation mode.</p> <ul style="list-style-type: none"> <li>• Each press changes the modes in this order: <b>Cooling</b> → <b>Dehumidification</b> → <b>Fan</b></li> </ul> <hr/> <p><b>Diagnosis</b> Press and hold the <b>Mode</b> button for about 3 seconds to easily check the maintenance information of the appliance.</p>
	<p><b>Up-Down Swing</b> Adjusts the airflow direction up and down.</p> <hr/> <p><b>Cleaning Mode</b> While the remote control and appliance are turned off, press and hold the <b>Up-Down Swing</b> button for about 3 seconds to fix the vane for cleaning the vane easily.</p>
	<p><b>Left-Right Swing</b> Adjusts the airflow direction left and right.</p> <hr/> <p><b>Room Temp.</b> Press and hold the <b>Left-Right Swing</b> button for about 3 seconds to display the room temperature.</p>
	<p><b>Comfort</b> Adjusts the airflow to deflect wind. You can avoid direct winds.</p> <hr/> <p><b>Auto Clean</b> Press and hold the <b>Comfort</b> button for about 3 seconds to remove the moisture remaining inside the appliance after stopping operation.</p>
	<p><b>Temperature</b> <b>▲, ▼</b> Adjusts the target room temperature.</p>
	<p><b>Fan Speed</b> <b>+, -</b> Adjusts the fan speed.</p>

## 16 OPERATION

---

Image	Description
	<p><b>Ultra Turbo</b> Changes the room temperature quickly.</p> <hr/>
	<p><b>Light</b> Press and hold the <b>Ultra Turbo</b> button for about 3 seconds to turn the indoor unit display on or off.</p> <hr/>
	<p><b>Watt Ctrl.</b> Decrease the power input. You can control energy consumption.</p> <hr/>
	<p><b>Consumption</b> Press and hold the <b>Watt Ctrl.</b> button for about 3 seconds to set whether or not to display information regarding energy.</p> <hr/>
	<p><b>Dual Swing</b> Adjusts the airflow direction both left and right, left only or right only.</p> <hr/>
	<p><b>Mute</b> Press and hold the <b>Dual Swing</b> button for about 3 seconds to turn off the beep sound.</p> <hr/>
	<p><b>Sleep</b> Automatically turns the appliance off at a desired time. Use it before sleeping.</p> <hr/>
	<p><b>Clear</b> Press and hold the <b>Sleep</b> button for about 3 seconds to cancel the sleep timer setting.</p> <hr/>
	<p><b>On</b> Automatically turns the appliance on at a desired time.</p> <hr/>
	<p><b>Clear</b> Press and hold the <b>On</b> button for about 3 seconds to cancel the on timer setting.</p> <hr/>
	<p><b>Off</b> Automatically turns the appliance off at a desired time.</p> <hr/>
	<p><b>Clear</b> Press and hold the <b>Off</b> button for about 3 seconds to cancel the off timer setting.</p> <hr/>

---

### NOTE

- Some functions may not be supported, depending on the model.
-

## Using Operating Modes

### Operating with the Wireless Remote Control

Point the wireless remote control towards the signal receiver at the right side of the appliance to operate it.

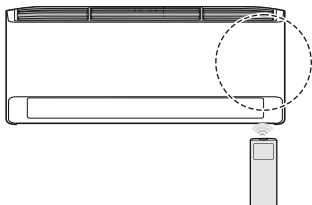

#### NOTE

- The wireless remote control may operate other electronic devices if it is directed towards them. Make sure to point the wireless remote control towards the appliance signal receiver.
- For proper operation, use a soft cloth to clean the signal transmitter and receiver.
- If a function included on the remote is not supported on the appliance, the appliance may not indicate this by buzzing.

### Cooling, Dehumidification, Fan Mode

You can change the operating mode when the appliance is turned on.

- 1 Turn the appliance on.

- 2 Press the **Mode** button repeatedly to change the operating mode.

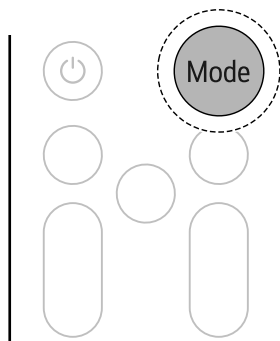

**Cooling mode**



**Dehumidification mode**



**Fan mode**

- 3 Press the **▲** or **▼** button to set the desired temperature.

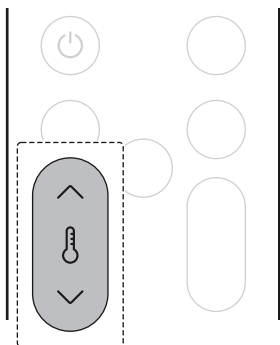

### Notes for Each Operation Mode

#### Dehumidification Mode

- In the **Dehumidification** mode, compressor and indoor fan may not operate, to prevent excessive cooling.

#### Fan Mode

- □ or ⏻ is displayed on some indoor units.

## 18 OPERATION

---

- You cannot adjust the temperature.

### Ultra Turbo Mode

You can change the room temperature quickly.

- The **Ultra Turbo** mode is available with the **Cooling** mode.

- 1 Turn the appliance on.
- 2 Press the **Mode** button repeatedly to select the **Cooling** mode.

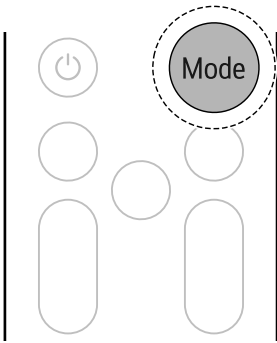

- 3 Press the **Ultra Turbo** button.

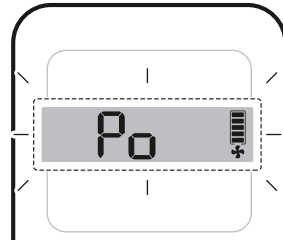
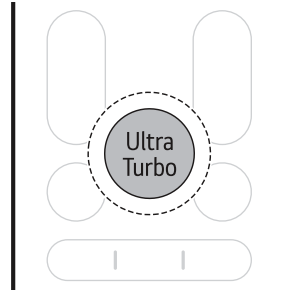

---

### NOTE

- **Ultra Turbo Cooling Mode**  
The strong cool air blows out for 30 minutes. After 30 minutes, the appliance will automatically return to the previous settings.
  - **Ultra Turbo** mode may operate differently from the wireless remote control display.
  - If you select **Ultra Turbo** mode in **Dehumidification** or **Fan** mode, it will operate in **Ultra Turbo Cooling** mode.
-

## Adjusting the Fan Speed

You can adjust the fan speed by pressing the **+** or **-** button repeatedly.

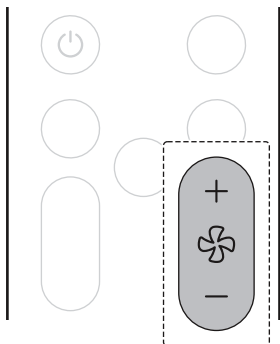

Speed	Wireless Remote Control Icon	Indoor Unit Icon
High		F5
Medium - High		F4
Medium		F3
Medium - Low		F2
Low		F1

### NOTE

- The indoor unit icons are displayed on some indoor units.
- The indoor unit display shows the fan speed icons for only 5 seconds and returns to the set temperature.

## Adjusting the Up-Down Direction

- Press the **Up-Down Swing** button repeatedly to adjust airflow direction.

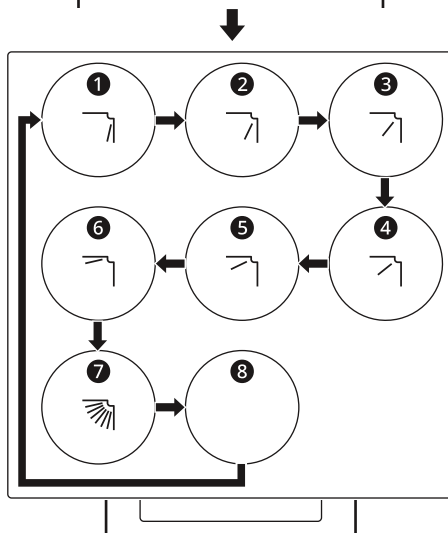
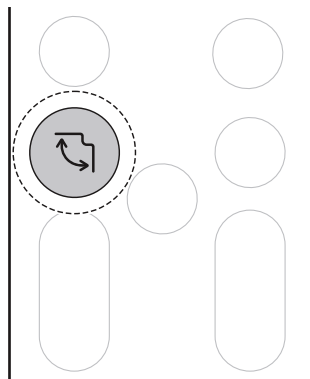

- Select to adjust the up-down direction of the airflow automatically.

## Adjusting the Airflow Direction

You can adjust the direction of the airflow vertically or horizontally.

### Adjusting the Left-Right Direction (On Some Models)

- Press the **Left-Right Swing** button repeatedly to adjust airflow direction.

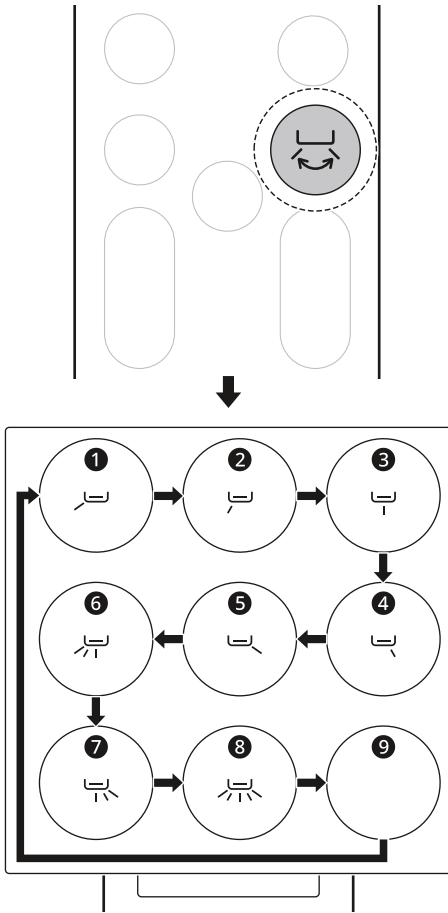

- Select  to adjust the left-right direction of the airflow automatically.

### Using the Dual Swing Mode (On Some Models)

- Press the **Dual Swing** button repeatedly to set the airflow direction to left or right.

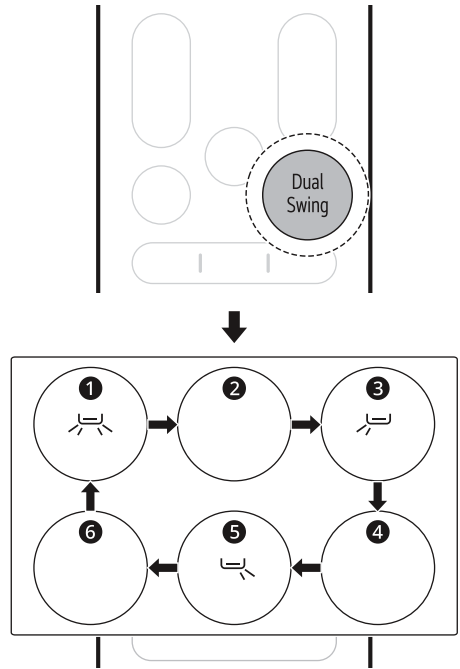

#### NOTE

- Adjusting the air deflector arbitrarily may cause appliance failure.
- When restarted, the appliance uses the last set airflow direction. The position of the air deflector may not match the icon displayed on the wireless remote control. When this occurs, adjust the direction of the airflow again.
- This function may operate differently from the wireless remote control display.

## Using Special Functions

### Comfort Air Function

You can conveniently set the vane to a preset position to deflect the supply air away from blowing directly onto the occupants in the room.

- 1 Turn the appliance on.
- 2 Press the **Comfort** button repeatedly and select the desired direction.

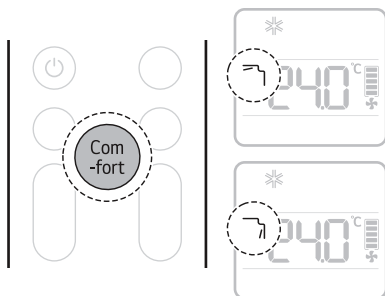

#### NOTE

- $\curvearrowright$  or  $\curvearrowleft$  is displayed on some indoor units.
- This function is disabled when you press the **Mode** button.
- This function is disabled and **Adjusting the Up-Down Direction** function is set up when you press the **Up-Down Swing** button.
- When this function is off, the up-down vane operates automatically depending on the set mode.

### Sleep Timer

You can set the appliance to turn off automatically after a set time. The appliance will automatically change the temperature and fan speed.

This function can be set when the appliance is turned on.

- 1 Turn the appliance on.

- 2 Press the **Sleep** button repeatedly to set the desired time.
  - Starting from 30 minutes, the sleep timer can be set in hourly increments up to 12 hours.

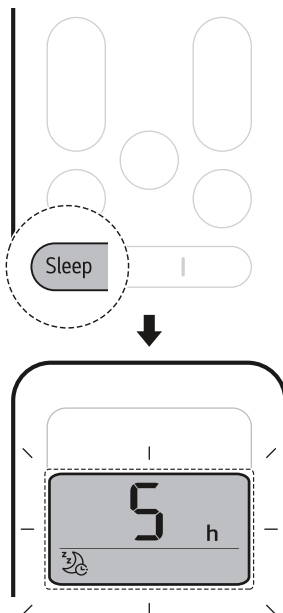

#### NOTE

- Indoor unit display shows the set time from 1 Hr to 12 Hr for only 5 seconds then disappears on some models.
- In the **Cooling** and **Dehumidification** mode, the temperature increases by 1 °C after 30 minutes and an additional 1 °C after another 30 minutes for a more comfortable sleep. The temperature increases up to 2 °C from the preset temperature and up to 30 °C.
- Although the remark for fan speed on the display screen may be changed, the fan speed is adjusted automatically.
- To cancel the sleep timer settings, Press and hold the **Sleep** button for about 3 seconds.

### On and Off Timer

You can set the appliance to turn on and off automatically at a desired time.

The **On Timer** and **Off Timer** can be set together.

#### Setting the On Timer

You can set or cancel the function whether the appliance is turned on or off.

- Press the **On** button repeatedly to set the desired time.
- The time can be set up to 24 hours.

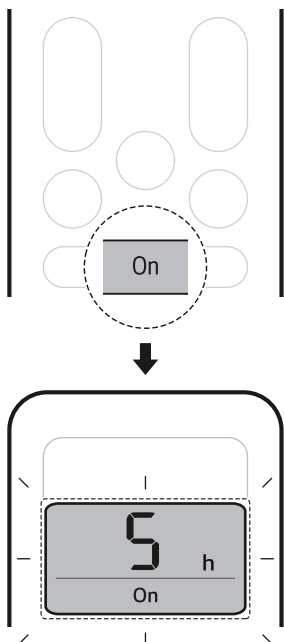

#### NOTE

- To cancel the on timer setting, press and hold the **On** button for about 3 seconds.

#### Setting the Off Timer

You can set or cancel the function whether the appliance is turned on or off.

- Press the **Off** button repeatedly to set the desired time.

- The time can be set up to 24 hours.

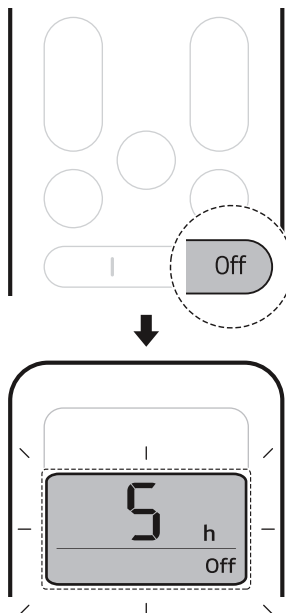

#### NOTE

- To cancel the off timer setting, press and hold the **Off** button for about 3 seconds.

#### Mute Function

You can turn on or off the buzzer sound to notify you when you set or change the function of the air conditioner.

- Press and hold the **Dual Swing** button for about 3 seconds to set mute function.

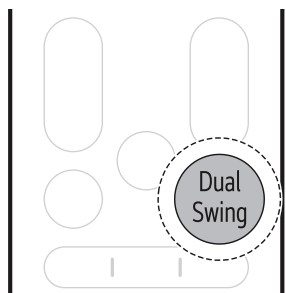

**NOTE**

- Set the function each time, the function changes on and off.
- When the Mute is set,  $\square F$  appears for a moment on some indoor unit display and the buzzer sound turned off.
- This function may operate differently depending on the model.

- Press and hold the **Left-Right Swing** button for about 3 seconds to check the room temperature.

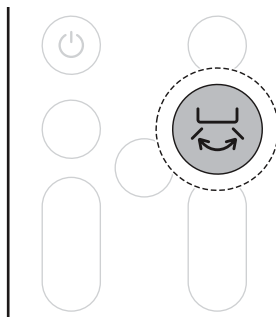
**Light Off Function**

You can set the brightness of the indoor unit display screen.

- 1 Turn the appliance on.
- 2 Press and hold the **Ultra Turbo** button for about 3 seconds to set the light off function.

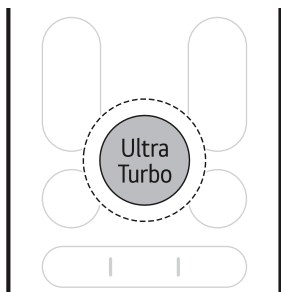
**NOTE**

- The room temperature displayed for 5 seconds before returning to the previous display.
- This function may operate differently depending on the model.

**Watt Control Function (On Some Models)**

You can decrease the power input.

- 1 Turn the appliance on.

**NOTE**



- The button turns the display screen on or off.
- If the brightness of an indoor unit's display is set to off, pressing a button on the wireless remote control automatically turns the display on for a while.
- This function may operate differently depending on the model.

**Checking Room Temperature**

You can check the current room temperature.

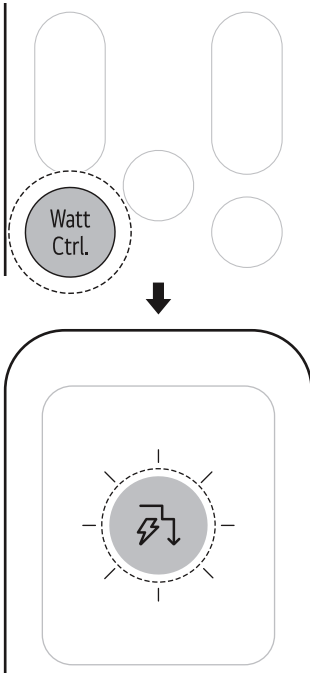
- 2 Press the **Watt Ctrl.** button repeatedly to select the desired step.



Step	Display Screen	Description
1	 80 %	The power Input is decreased by 20% compared to rated power input.
2	 60 %	The power Input is decreased by 40% compared to rated power input.
3 (on some models)	 40 %	The power Input is decreased by 60% compared to rated power input.

**NOTE**

- 80, 60, 40 or L (step 1), LL (step 2) is displayed on some indoor units.
- This function is available with **Cooling** mode.

- Capacity may decrease when the **Watt Control** function is selected.
- The target temperature is displayed for about 5 seconds if you press the **▲** or **▼** button.
- The fan speed is displayed for about 5 seconds if you press the **+** or **-** button.

**Energy Display Function (On Some Models)**

You can see the amount of electricity generated on the indoor display as the appliance operates. The cumulative power consumption is displayed for a while on some indoor units, depending on the model.

- 1 Turn the appliance on.
- 2 Press and hold the **Watt Ctrl.** button for about 3 seconds.

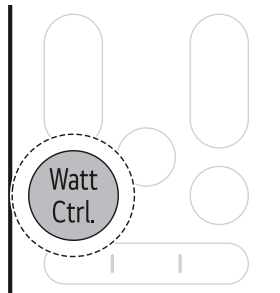

**NOTE**

- kWh refers to cumulative power consumption.
- Values above 99 kWh are displayed as 99 kWh due to display limitations.
- Power off resets its value.
- Wattage under 10 kWh displays in 0.1 kWh units and over 10 kWh in 1 kWh units.
- The actual power may differ from the power displayed.

# SMART FUNCTIONS

## LG ThinQ Application

This feature is only available on models with Wi-Fi. The **LG ThinQ** application allows you to communicate with the appliance using a smartphone.

## LG ThinQ Application Features

### Common features

Communicate with the appliance from a smartphone using the **LG ThinQ** application.

- **Smart Diagnosis**
  - If you experience a problem while using the appliance, this smart diagnosis feature will help you diagnose the problem.

### Additional features

More features are available if your appliance is connected to Wi-Fi.

- Settings
  - Allows you to set various options on the appliance and in the application.

### NOTE

- In the following cases, you must update the network information for each appliance in the **LG ThinQ** application under **Device Cards > Settings > Change Network**.
  - wireless router is changed
  - wireless router password is changed
  - Internet service provider is changed
- The application is subject to change for appliance improvement purposes without notice to users.
- Functions may vary by model.

## Installing LG ThinQ Application and Connecting an LG Appliance

### Models with QR Code

Scan the QR code attached to the product using the camera or a QR code reader application on your smartphone.

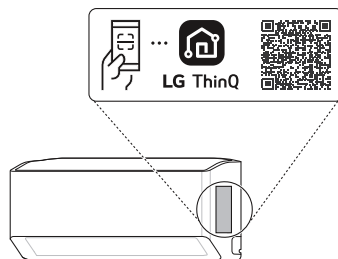

### Models without QR Code

- 1 Search for and install the **LG ThinQ** application from the Google Play Store or Apple App Store on a smartphone.
- 2 Run the **LG ThinQ** application and sign in with your existing account or create an LG account to sign in.
- 3 Touch the add (+) button on the **LG ThinQ** application to connect your LG appliance. Follow the instructions in the application to complete the process.

### NOTE

- To verify the Wi-Fi connection, check that the Wi-Fi indicator on the control panel is lit.
- The appliance supports 2.4 GHz Wi-Fi networks only. To check your network frequency, contact your Internet service provider or refer to your wireless router manual.

**NOTE**

- **LG ThinQ** is not responsible for any network connection problems or any faults, malfunctions, or errors caused by network connection.
- The surrounding wireless environment can make the wireless network service run slowly.
- If the distance between the appliance and the wireless router is too far, the signal strength becomes weak. It may take a long time to connect or installation may fail.
- If the appliance is having trouble connecting to the Wi-Fi network, it may be too far from the router. Purchase a Wi-Fi repeater (range extender) to improve the Wi-Fi signal strength.
- The network connection may not work properly depending on the Internet service provider.
- The Wi-Fi connection may not connect or may be interrupted because of the home network environment.
- The appliance cannot be connected due to problems with the wireless signal transmission. Unplug the appliance and wait about a minute before trying again.
- If the firewall on your wireless router is enabled, disable the firewall or add an exception to it.
- The wireless network name (SSID) should be a combination of English letters and numbers. (Do not use special characters.)
- Smartphone user interface (UI) may vary depending on the mobile operating system (OS) and the manufacturer.
- If the security protocol of the router is set to **WEP**, you may fail to set up the network. Please change it to other security protocols (**WPA2** is recommended) and connect the product again.

## Open Source Software Notice Information

To obtain the source code that is contained in this product, under GPL, LGPL, MPL, and other open source licenses that have the obligation to disclose source code, and to access all referred license terms, copyright notices and other relevant

documents, please visit <https://opensource.lge.com>.

LG Electronics will also provide open source code to you on CD-ROM for a charge covering the cost of performing such distribution (such as the cost of media, shipping, and handling) upon email request to [opensource@lge.com](mailto:opensource@lge.com).

This offer is valid to anyone in receipt of this information for a period of three years after our last shipment of this product.

## Diagnosis Using LG ThinQ

Use this feature to help you diagnose and solve problems with your appliance.

**NOTE**

- For reasons not attributable to LGE's negligence, the service may not operate due to external factors such as, but not limited to, Wi-Fi unavailability, Wi-Fi disconnection, local app store policy, or application unavailability.
- The feature may be subject to change without prior notice and may have a different form depending on where you are located.

## Using LG ThinQ to Diagnose Issues

If you experience a problem with your Wi-Fi equipped appliance, it can transmit troubleshooting data to a smartphone using the **LG ThinQ** application.

- Launch the **LG ThinQ** application and select the **Smart Diagnosis** feature in the menu. Follow the instructions provided in the **LG ThinQ** application.

## Using Audible Diagnosis to Diagnose Issues (On Some Models)

Follow the instructions below to use the audible diagnosis method.

- Launch the **LG ThinQ** application and select the **Smart Diagnosis** feature in the menu. Follow

---

the instructions for audible diagnosis provided in the **LG ThinQ** application.

- 1 Plug the power plug in the outlet properly.
- 2 Place the mouthpiece of your smartphone close to the appliance.
- 3 Press and hold the **Mode** button for 3 seconds or longer.
  - Keep the smartphone in place until the data transfer has finished.
- 4 After the data transfer is complete, the diagnosis will be displayed in the application.

---

#### NOTE

- For best results, do not move the phone while the tones are being transmitted.
  - Be sure to keep ambient noise to a minimum or the phone may not correctly receive the buzzer beeps from the indoor unit.
-

# MAINTENANCE

## Cleaning

### **⚠ WARNING**

- Before cleaning or performing maintenance, disconnect the power supply and wait until the fan stops.

## Cleaning Interval

### Cleaning the Appliance

If the appliance will not be used for an extended period of time, dry the appliance to maintain it in the best condition. Clean the appliance regularly to maintain optimal performance and to prevent possible breakdown.

- Dry the appliance in **Fan** mode for 3 to 4 hours and disconnect the power. There may be internal damage if moisture is left in the appliance's components.
- Before using the appliance again, dry the inner components of the appliance in **Fan** mode for 3 to 4 hours. This will help to reduce the odour generated from moisture.

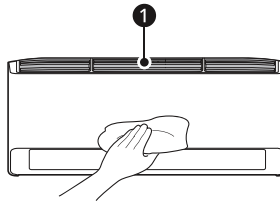

### **1** Air Filter

### NOTE

- The feature may vary depending on the model type.

Type	Description	Interval
Indoor unit	Clean the surface of the indoor unit using a soft, dry cloth.	Regularly
	Have a professional clean the condensate drain pan.	Once a year
	Have a professional clean the condensate drain pipe.	Every 4 months
	Replace the wireless remote control batteries.	Once a year

Type	Description	Interval
Outdoor unit	Have a professional clean the heat exchanger coils and the panel vents. (Consult with technician.)	Once a year
	Have a professional clean the fan.	Once a year
	Have a professional clean the condensate drain pan.	Once a year
	Have a professional verify that all the fan assembly is firmly tightened.	Once a year
	Clean the electrical components with compressed air.	Once a year

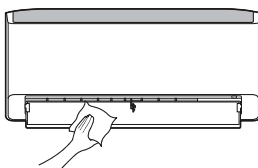

### Cleaning the Air Deflector

- 1 Turn off the appliance.
- 2 Press and hold the  button for about 3 seconds to open the air deflector for cleaning it easily.
- 3 Clean the air deflector using a soft, dry cloth.



- 4 Press and hold the  button for about 3 seconds to close the air deflector.

### NOTE

- When you press the  button while this function is turned on, it cannot turn on the appliance.
- If you press the  button repeatedly, you can turn on the appliance.

### Cleaning the Filter and Other parts

Type	Description	Interval
Air filter	Clean with a vacuum or hand wash.	2 weeks
Dust filter	Clean with a vacuum or brush.	Every 6 months

### NOTE

- Never use water that is higher than 40 °C when you clean the filters. It may cause deformation or discolouration.
  - Never use volatile substances when you clean the filters. They may damage the surface of the appliance.
  - Do not wash the Dust filter with water, because the filter can be damaged (on some models).
-

## Using Auto Clean Function

In the **Cooling** and **Dehumidification** modes, moisture is generated inside the indoor unit. You can reduce that moisture.

- 1 Turn the appliance on.
- 2 Press and hold the **Comfort** button for about 3 seconds.

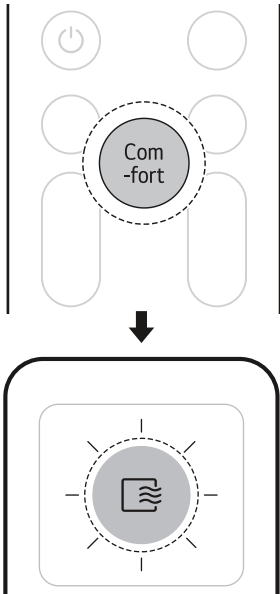

- You can set the **Auto Clean** function even when the appliance is not operating.

### NOTE

- The **Auto Clean** time is up to 30 minutes.
- The drying condition inside the appliance may be different depending on the temperature or humidity of the indoor air.
  - To most effectively dry the inside of the appliance, operate the appliance in **Fan** mode for more than 1 hour.
- Once the **Auto Clean** function is set, it remains enabled until turned off.
- If the appliance will not be used for a long period of time, run **Fan** mode for more than 1 hour to completely dry the inside of the appliance before storing it.

## Removing and Replacing the Air Filter

### NOTE

- Do not bend the air filter, as it may break.
- Assemble the air filter properly to prevent dust and other substances from entering the appliance.

- 1 Turn off the power to the appliance.
- 2 Locate the knob of the air filter on the top front of the appliance.

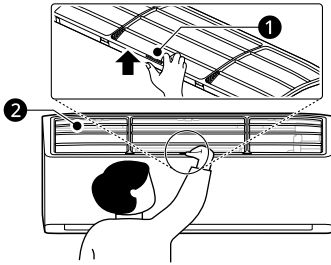

- ① Knob
- ② Air Filter

- 3 Pull the knob upward slightly and then lift the entire filter to remove it.

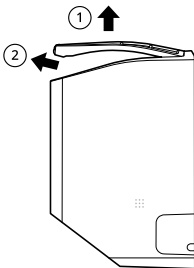

- 4 Insert the hooks on the air filter into the slots on the back of the front panel.

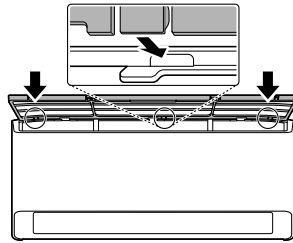

- 5 Push the hooks down until they click into place.

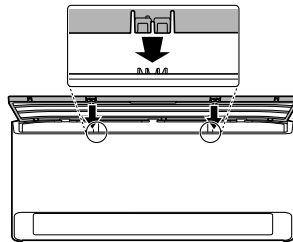

- 6 To make sure the filter is assembled properly, press down along the entire front length of the filter.

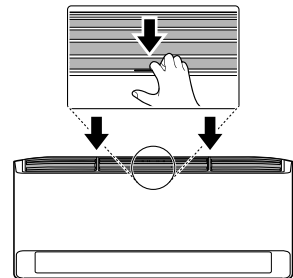

## Cleaning the Air Filter

Clean the air filter once every 2 weeks, or more if needed.

- 1 Remove the air filter from the appliance.

- 2** Clean the air filter with a vacuum cleaner or wash it with lukewarm water and a mild detergent.

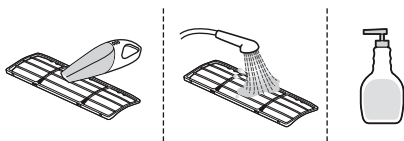

- 3** Dry the filter in the shade.

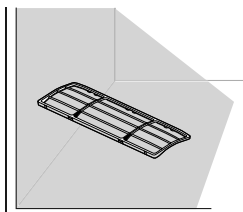

**NOTE**

- Do not operate the appliance without the filter in place.

**Cleaning the Dust Filter (On Some Models)**

**NOTE**

- The number and location of parts may vary depending on the model of the appliance.
- Features may change depending on the model type.

- 1** Turn off the power to the appliance.

- 2** Remove the air filter from the indoor unit.

- 3** Remove the dust filter from the indoor unit.

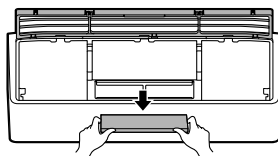

- 4** Clean the filter using a vacuum cleaner.
- Do not wash the dust filter with water.

- 5** Insert the dust filter.

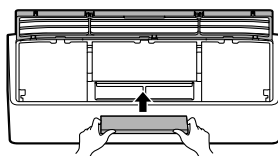

- 6** Assemble the air filter.

- 7** Check the side of the front cover to make sure that the air filter are assembled correctly.

# TROUBLESHOOTING

## Before Calling for Service

Please check the following before you contact the service centre. If the problem persists, contact your local service centre.

### NOTE

- Some functions may not be supported, depending on the model.

## Self-Diagnosis Function (On Some Models)

This appliance has a built-in **self-diagnosis** function. If an error occurs, the lamp of the indoor unit will flash in 2-second intervals. If this occurs, contact your local dealer or service centre.

## Operation

Symptoms	Possible Cause & Solution
<b>The appliance does not work normally.</b>	<b>Burning smell and strange sounds are coming from the appliance.</b> <ul style="list-style-type: none"> <li>• Turn off the appliance, switch off or disconnect the power supply, and contact the service centre.</li> </ul>
	<b>Water leaks from the indoor unit even when the humidity level is low.</b> <ul style="list-style-type: none"> <li>• Turn off the appliance, switch off or disconnect the power supply, and contact the service centre.</li> </ul>
	<b>The power cable is damaged or it is generating excessive heat.</b> <ul style="list-style-type: none"> <li>• Turn off the appliance, switch off or disconnect the power supply, and contact the service centre.</li> </ul>
	<b>A switch, a circuit breaker (safety, ground) or a fuse is not operating properly.</b> <ul style="list-style-type: none"> <li>• Turn off the appliance, switch off or disconnect the power supply, and contact the service centre.</li> </ul>
	<b>The appliance generates an error code from its self-diagnosis.</b> <ul style="list-style-type: none"> <li>• Turn off the appliance, switch off or disconnect the power supply, and contact the service centre.</li> </ul>
<b>The fan speed cannot be adjusted.</b>	<b>The Ultra Turbo mode or Auto Operation mode is selected.</b> <ul style="list-style-type: none"> <li>• In some operating modes, you cannot adjust the fan speed. Select an operating mode in which you can adjust the fan speed.</li> </ul>
<b>The temperature cannot be adjusted.</b>	<b>The Fan mode or Ultra Turbo mode is selected.</b> <ul style="list-style-type: none"> <li>• In some operating modes, you cannot adjust the temperature. Select an operating mode in which you can adjust the temperature.</li> </ul>

Symptoms	Possible Cause & Solution
<b>The appliance stops during operation.</b>	<b>The appliance is suddenly turned off.</b> <ul style="list-style-type: none"> <li>The <b>Off Timer</b> function may have timed out, which turns the appliance off. Check the timer settings.</li> </ul>
	<b>A power failure has occurred during operation.</b> <ul style="list-style-type: none"> <li>Wait for the power to come back on. If you have the <b>Auto Restart</b> function enabled, your appliance will resume its last operation several minutes after power is restored.</li> </ul>
<b>The appliance does not work.</b>	<b>The appliance is unplugged.</b> <ul style="list-style-type: none"> <li>Check whether the power cord is plugged into the outlet or the power isolators are switched on.</li> </ul>
	<b>A fuse exploded or the power supply is blocked.</b> <ul style="list-style-type: none"> <li>Replace the fuse or check if the circuit breaker has tripped.</li> </ul>
	<b>A power failure has occurred.</b> <ul style="list-style-type: none"> <li>Turn off the appliance when a power failure occurs.</li> <li>When the power is restored, wait 3 minutes, and then turn on the appliance.</li> </ul>
	<b>The voltage is too high or too low.</b> <ul style="list-style-type: none"> <li>Check if the circuit breaker has tripped.</li> </ul>
	<b>The appliance was turned off automatically at a preset time.</b> <ul style="list-style-type: none"> <li>Turn the appliance on.</li> </ul>
	<b>The battery setting in the wireless remote control is incorrect.</b> <ul style="list-style-type: none"> <li>Make sure that the batteries are inserted correctly in your wireless remote control.</li> <li>If the batteries are placed correctly, but the appliance still does not operate, replace the batteries and try again.</li> </ul>
<b>The appliance does not emit cool air.</b>	<b>Air is not circulating properly.</b> <ul style="list-style-type: none"> <li>Make sure that there are no curtains, blinds, or pieces of furniture blocking the front of the appliance.</li> </ul>
	<b>The air filter is dirty.</b> <ul style="list-style-type: none"> <li>Clean the air filter once every 2 weeks.</li> <li>See “<b>Cleaning the Air Filter</b>” for more information.</li> </ul>
	<b>The room temperature is too high.</b> <ul style="list-style-type: none"> <li>In summer, cooling the indoor air fully may take some time. In this case, select the <b>Ultra Turbo</b> mode to cool the indoor air quickly.</li> </ul>
	<b>Cold air is escaping from the room.</b> <ul style="list-style-type: none"> <li>Make sure that no cold air is escaping through the ventilation points in the room.</li> </ul>

Symptoms	Possible Cause & Solution
The appliance does not emit cool air.	<p><b>The target temperature is higher than the current temperature.</b></p> <ul style="list-style-type: none"> <li>Set the target temperature to a level lower than the current temperature.</li> </ul>
	<p><b>There is a heating source nearby.</b></p> <ul style="list-style-type: none"> <li>Avoid using heat generators like electric ovens or gas hobs while the air conditioner is in operation.</li> </ul>
	<p><b>Fan mode is selected.</b></p> <ul style="list-style-type: none"> <li>During <b>Fan</b> mode, air blows from the appliance without cooling or heating the indoor air.</li> <li>Switch the operating mode to cooling operation.</li> </ul>
	<p><b>Outside temperature is too high.</b></p> <ul style="list-style-type: none"> <li>The cooling effect may not be sufficient.</li> </ul>

## Performance

Symptoms	Possible Cause & Solution
The indoor unit is still operating even when the appliance has been turned off.	<p><b>The Auto Clean function is being operated.</b></p> <ul style="list-style-type: none"> <li>Allow the <b>Auto Clean</b> function to continue since it reduces any remaining moisture inside the indoor unit. If you do not want this function, you can turn the indoor unit off.</li> </ul>
The air outlet on the indoor unit is discharging mist.	<p><b>The cooled air from the appliance makes mist.</b></p> <ul style="list-style-type: none"> <li>When the room temperature decreases, this phenomenon will disappear.</li> </ul>
Water leaks from the outdoor unit.	<p><b>In the heating operations, condensed water drops from the heat exchanger.</b></p> <ul style="list-style-type: none"> <li>This requires that a drain hose should be installed under the base pan. Contact the installer.</li> </ul>
There is noise or vibration.	<p><b>A clicking sound can be heard when the appliance starts or stops due to movement of the reversing valve.</b></p> <p><b>Creaking sound: The plastic parts of the indoor unit creak when they shrink or expand due to sudden temperature changes.</b></p> <p><b>Flowing or blowing sound: This is the flow of refrigerant through the appliance.</b></p> <ul style="list-style-type: none"> <li>Noise is normal during or after operation. It is not a sign of malfunction.</li> </ul>
The indoor unit gives off an odour.	<p><b>Odour (such as cigarette smoke) may be absorbed into the indoor unit and discharged with airflow.</b></p> <ul style="list-style-type: none"> <li>If the smell does not disappear, you need to wash the filter. If this does not work, contact the service centre to clean your heat exchanger.</li> </ul>

## Wi-Fi

Symptoms	Possible Cause & Solution
<b>Your home appliance and smartphone are not connected to the Wi-Fi network.</b>	<b>The password for the Wi-Fi that you are trying to connect to is incorrect.</b> <ul style="list-style-type: none"> <li>Find the Wi-Fi network connected to your smartphone and remove it, then register your appliance on <b>LG ThinQ</b>.</li> </ul>
	<b>Mobile data for your smartphone is turned on.</b> <ul style="list-style-type: none"> <li>Turn off the <b>Mobile data</b> of your smartphone and register the appliance using the Wi-Fi network.</li> </ul>
	<b>The wireless network name (SSID) is set incorrectly.</b> <ul style="list-style-type: none"> <li>The wireless network name (SSID) should be a combination of English letters and numbers. (Do not use special characters.)</li> </ul>
	<b>The router frequency is not 2.4 GHz.</b> <ul style="list-style-type: none"> <li>Only a 2.4 GHz router frequency is supported. Set the wireless router to 2.4 GHz and connect the appliance to the wireless router. To check the router frequency, check with your Internet service provider or the router manufacturer.</li> </ul>
	<b>The distance between the appliance and the router is too far.</b> <ul style="list-style-type: none"> <li>If the distance between the appliance and the router is too far, the signal may be weak and the connection may not be configured correctly. Move the location of the router so that it is closer to the appliance.</li> </ul>

# APPENDIX

## Information

### Specification

Model	Weight	Dimensions (Width x Height x Depth)	Rated Current	Voltage	Frequency		
K05NVA NIN	7.0 kg	682 mm x 299 mm x 185 mm	3.5 A	220 V	50 Hz		
K05NVA UIN	15.1 kg	593 mm x 453 mm x 230 mm					
K05NVB NIN	7.0 kg	682 mm x 299 mm x 185 mm					
K05NVB UIN	15.1 kg	593 mm x 453 mm x 230 mm					
K09NVA NIN1	6.8 kg	682 mm x 299 mm x 185 mm	6.0 A			220 V	50 Hz
K09NVA UIN1	15.6 kg	593 mm x 453 mm x 230 mm					
K09NVB NIN1	6.8 kg	682 mm x 299 mm x 185 mm					
K09NVB UIN1	15.6 kg	593 mm x 453 mm x 230 mm					

**Memo**





Pindai kode QR untuk melihat manual.



BUKU PETUNJUK

# PENDINGIN RUANGAN (AC)

---



Agar produk dapat digunakan dengan aman dan nyaman, harap baca buku panduan pemilik sebelum menggunakan produk.

**BAHASA INDONESIA**

TIPE: WALL MOUNTED

K05NVA K05NVB K09NVA K09NVB

[www.lg.com](http://www.lg.com)

Hak cipta © 2017-2025 LG Electronics. Seluruh hak cipta dilindungi undang-undang

# DAFTAR ISI

Panduan ini dapat berisi gambar atau isi yang berbeda dari model yang Anda beli. Buku panduan ini dapat diubah oleh pabrik.

## PETUNJUK KESELAMATAN

BACA SELURUH PETUNJUK SEBELUM PENGGUNAAN .....	3
PETUNJUK PERINGATAN.....	4
PETUNJUK PERHATIAN .....	9

## PENGOPERASIAN

Sebelum Penggunaan .....	11
Gambaran Produk.....	12
Persiapan sebelum Pengoperasian .....	13
Gambaran Remote Control Jarak Jauh .....	14
Menggunakan Mode Pengoperasian .....	18
Menggunakan Fungsi Khusus .....	22

## FUNGSI PINTAR

Aplikasi LG ThinQ .....	27
Diagnosis Menggunakan LG ThinQ .....	28

## PEMELIHARAAN

Membersihkan .....	30
--------------------	----

## PEMECAHAN MASALAH

Sebelum Menghubungi Layanan .....	36
-----------------------------------	----

## APENDIKS

Informasi.....	40
----------------	----

# PETUNJUK KESELAMATAN

## BACA SELURUH PETUNJUK SEBELUM PENGGUNAAN

Panduan keselamatan berikut ditujukan untuk mencegah risiko tak terduga atau kerusakan akibat pengoperasian produk yang salah atau tidak aman.

Panduan ini dibagi menjadi 'PERINGATAN' dan 'PERHATIAN' seperti yang dijelaskan di bawah.

### Pesan Keselamatan



Simbol yang ditampilkan menunjukkan masalah dan pengoperasian yang berisiko. Baca bagian dengan simbol ini dengan cermat dan ikuti petunjuk guna menghindari risiko.



### **PERINGATAN**

Ini menunjukkan bahwa kegagalan mengikuti petunjuk dapat mengakibatkan cedera serius bahkan kematian.



### **PERHATIAN**

Ini menunjukkan bahwa kegagalan mengikuti petunjuk dapat mengakibatkan cedera ringan atau kerusakan produk.

## Catatan untuk Zat Pendingin yang Mudah Terbakar

Simbol berikut ditampilkan pada unit.



Simbol ini menunjukkan bahwa alat ini menggunakan zat pendingin yang mudah terbakar. Jika zat pendingin bocor dan terkena sumber pengapian eksternal, ada risiko kebakaran.



Simbol ini menunjukkan bahwa Buku Panduan Pemilik harus dibaca dengan cermat.



Simbol ini menunjukkan bahwa petugas servis harus menangani peralatan ini dengan mengacu pada Buku Panduan Pemasangan.



Simbol ini menunjukkan bahwa informasi tersedia di Buku Panduan Pemilik atau Panduan Pemasangan.

## PETUNJUK PERINGATAN

---

### PERINGATAN

- Guna mengurangi risiko ledakan, kebakaran, kematian, sengatan listrik, cedera, atau melepuh akibat panas bagi orang yang menggunakan produk ini, ikuti tindakan pencegahan dasar, termasuk yang berikut:

### Keselamatan Teknis

- Alat ini tidak ditujukan untuk digunakan oleh orang (termasuk anak-anak) yang memiliki keterbatasan fisik, pancaindra, atau mental, atau orang yang kurang pengalaman serta pengetahuan, kecuali jika orang tersebut mendapat pengawasan atau petunjuk penggunaan alat dari orang yang bertanggung jawab atas keselamatan mereka. Anak-anak harus diawasi guna memastikan bahwa mereka tidak bermain dengan alat.
- Pemasangan atau perbaikan yang dilakukan oleh selain petugas resmi dapat membahayakan Anda dan orang lain.

- Informasi yang ada dalam buku panduan ini ditujukan untuk penggunaan oleh teknisi servis resmi yang memahami prosedur keselamatan dan dilengkapi alat yang memadai serta instrumen pengujian.
- Jika tidak membaca dan mengikuti petunjuk dalam buku panduan ini dapat menyebabkan kegagalan peralatan, kerusakan properti, cedera dan/atau kematian.
- Gas yang keluar dari isolator dan zat pendingin yang digunakan dalam alat memerlukan prosedur pembuangan khusus. Konsultasikan dengan agen servis atau orang yang berkualifikasi sama sebelum membuangnya.
- Jika kabel daya perlu diganti, penggantian harus dilakukan oleh petugas resmi dengan menggunakan suku cadang yang asli saja.
- Jika kabel daya rusak, kabel harus diganti oleh pabrik atau agen servis atau orang yang berkualifikasi guna menghindari bahaya.
- Pemasangan alat harus sesuai dengan peraturan pengabelan nasional.
- Sarana pemutusan harus disertakan dalam pemasangan kabel sesuai dengan peraturan pengabelan.
- Alat ini harus dipasang kabel arde dengan benar guna meminimalisir risiko sengatan listrik.
- Jangan memotong atau mencabut tangkai arde dari colokan daya.
- Memasang terminal arde adaptor ke sekrup stopkontak berpenutup tidak akan mengardekan alat kecuali jika sekrup penutup terbuat dari logam, tidak terisolasi, dan penutup stopkontak diardekan melalui pengabelan rumah.
- Jika Anda ragu apakah AC telah diardekan dengan benar, mintalah teknisi listrik yang berkualifikasi untuk memeriksa rangkaian dan stopkontak berpenutup tersebut.

## Pemasangan

- Hubungi pusat servis resmi saat memasang maupun memindahkan AC.

- Jangan memasang AC pada permukaan yang tidak stabil atau di tempat yang berisiko alat jatuh.
- Jangan pasang unit ini di lingkungan yang berpotensi ledakan.
- Jangan memasang AC di sekitar tempat penyimpanan cairan yang mudah terbakar atau gas seperti bensin, propana, tiner, dll.
- Pasang dan rapatkan panel serta penutup kotak kontrol.
- Pasang stopkontak listrik tunggal dan pemutus arus sebelum menggunakan AC.
- Gunakan pemutus arus standar dan sekering yang sesuai dengan nilai yang tercantum di AC.
- Pastikan bahwa pipa dan kabel daya yang tersambung ke unit dalam dan luar ruangan tidak ditarik terlalu kencang saat memasang AC.
- Pengabelan dalam/luar ruangan harus tersambung dengan rapat, dan kabel harus ditata dengan benar sehingga kabel tidak akan tertarik secara paksa dari terminal sambungan. Sambungan yang longgar atau kusut dapat menimbulkan panas atau menyebabkan kebakaran.
- Jangan menyambungkan kabel arde ke pipa gas, penangkal petir, atau kabel arde telepon.
- Gunakan gas yang tidak mudah terbakar (nitrogen) untuk memeriksa kebocoran dan untuk membersihkan udara; jika menggunakan gas yang mudah terbakar atau kompresor udara dapat mengakibatkan kebakaran bahkan ledakan.

### **Pengoperasian**

- Jangan mengubah atau memperpanjang kabel daya. Menggores atau mengelupas kabel daya dapat menyebabkan kebakaran atau sengatan listrik, dan harus diganti.
- Pastikan bahwa kabel daya tidak kotor, longgar, atau rusak.
- Jangan meletakkan benda apa pun di atas kabel daya.
- Jangan meletakkan pemanas atau alat pemanas lainnya di dekat kabel daya.

- Berhati-hatilah jangan sampai kabel listrik tertarik atau rusak selama pengoperasian.
- Jangan pernah menyentuh, mengoperasikan, atau memperbaiki AC jika tangan basah.
- Jangan memasukkan tangan atau benda lainnya melalui saluran masuk atau keluar udara saat AC beroperasi.
- Pastikan anak-anak tidak memanjat atau memukul unit luar ruang.
- Pastikan selalu menggunakan komponen yang terdaftar dalam daftar suku cadang. Jangan pernah mencoba memodifikasi peralatan.
- Jangan menyentuh pipa refrigeran atau komponen internal saat unit sedang beroperasi atau segera setelah pengoperasian.
- Jangan meletakkan zat yang mudah terbakar seperti bensin, bensol, atau tiner di dekat AC.
- Jangan menggunakan AC terlalu lama di dalam tempat sempit tanpa ada ventilasi yang memadai.
- Pastikan mengalirkan udara dengan cukup jika AC dan alat pemanas seperti pemanas digunakan secara bersamaan.
- Jangan menghalangi saluran masuk atau keluar udara.
- Cabut catu daya jika terdapat suara bising, bau, atau asap yang berasal dari AC.
- Hubungi pusat servis resmi jika AC terendam banjir.
- Saat terjadi kebocoran gas (seperti Freon, gas propana, gas LP, dll.) alirkan udara untuk mengeluarkan bau gas sebelum kembali menggunakan AC.
- Segera cabut catu daya saat terjadi listrik padam atau badai petir.

### **Pengendali Jarak Jauh**

- Lepas baterai jika remote control tidak digunakan dalam jangka waktu lama.
- Jangan pernah mencampur jenis baterai yang berbeda, atau baterai lama dengan baterai baru untuk remote control.
- Jangan mengisi ulang atau membongkar baterai.

- Hentikan penggunaan kontrol jarak jauh jika ada kebocoran cairan pada baterai. Jika pakaian atau kulit Anda terkena cairan baterai yang bocor, bilas menggunakan air bersih.
- Jika cairan baterai yang bocor tertelan, bilas bagian dalam mulut secara menyeluruh dan hubungi dokter.
- Buang baterai di tempat yang tidak rentan terbakar.

### **Pemeliharaan**

- Sebelum membersihkan atau melakukan perawatan, cabut catu daya dan tunggu hingga kipas berhenti.
- Jangan membersihkan alat dengan menyemprotkan air secara langsung pada produk.

### **Zat Pendingin**

#### Umum

- Hanya gunakan zat pendingin yang tercantum di label AC.
- Jangan gunakan zat pendingin yang tidak bersertifikat.
- Jangan memasukkan udara atau gas ke dalam sistem kecuali dengan zat pendingin tertentu.
- Jangan menyentuh zat pendingin yang bocor selama pemasangan atau perbaikan.
- Pastikan untuk memeriksa kebocoran zat pendingin setelah memasang atau memperbaiki AC.
- Alat harus disimpan sedemikian rupa untuk mencegah terjadinya kerusakan mekanis.

#### Khusus R32



- Setiap orang yang terlibat dalam mengerjakan atau membongkar rangkaian pendingin harus memegang sertifikat valid yang berlaku dari otoritas penilaian berakreditasi industri, yang memberi wewenang atas kompetensi mereka untuk menangani zat pendingin dengan aman sesuai dengan spesifikasi penilaian yang diakui industri.
- Servis hanya boleh dilakukan seperti yang disarankan oleh produsen peralatan. Pemeliharaan dan perbaikan yang membutuhkan bantuan tenaga terampil lainnya harus dilakukan di bawah pengawasan orang yang kompeten dalam menggunakan zat pendingin yang mudah terbakar.
- Alat harus disimpan di area yang berventilasi baik di mana ukuran ruangan sesuai dengan area ruangan yang digunakan untuk pengoperasian alat.
- Pastikan lubang ventilasi yang diperlukan tidak terhalang.
- Alat harus disimpan di ruangan tanpa nyala api terbuka yang beroperasi terus-menerus (misalnya alat gas yang beroperasi) dan sumber pengapian (misalnya pemanas listrik yang beroperasi).

## PETUNJUK PERHATIAN

### PERHATIAN

- Guna mengurangi risiko cedera ringan pada pengguna, malfungsi, atau kerusakan pada produk atau properti saat menggunakan produk ini, ikuti tindakan pencegahan dasar, termasuk yang berikut:

### Pemasangan

- Pindahkan AC dengan dua orang atau lebih atau gunakan forklift.
- Pasang unit luar ruang di tempat yang terlindungi dari sinar matahari langsung. Jangan letakkan unit dalam ruang di tempat yang terkena sinar matahari secara langsung melalui jendela.
- Jangan memasang AC di tempat yang terkena angin laut (semprotan garam).

- Pasang pipa kuras dengan benar agar kondensasi air dapat terkuras dengan lancar.
- Pasang AC di tempat suara bising dari unit luar ruang atau asap buang tidak akan mengganggu tetangga. Apabila tidak dilakukan dapat menimbulkan konflik dengan tetangga.
- Sisihkan material seperti sekrup, paku, kantong plastik, atau baterai dengan aman menggunakan wadah yang sesuai setelah pemasangan maupun perbaikan.
- Hati-hatilah saat membuka atau memasang AC.

### **Pengoperasian**

- Pastikan bahwa filter dipasang sebelum mengoperasikan AC.
- Jangan minum air yang keluar dari AC.
- Jangan meletakkan benda apa pun di atas AC.
- Jangan biarkan AC bekerja dalam waktu yang lama jika udara sangat lembap atau jika pintu maupun jendela dibiarkan terbuka.
- Jangan memapar orang, hewan, atau pun tanaman pada udara panas atau dingin dari AC dalam jangka waktu yang terlalu lama.
- Jangan menggunakan produk untuk tujuan khusus, seperti menyimpan makanan, karya seni, dll. AC ini khusus untuk pendingin ruangan, bukan sebagai sistem zat pendinginan presisi. Terdapat risiko kerusakan atau kehilangan properti.

### **Pemeliharaan**

- Gunakan bangku atau tangga yang kokoh saat membersihkan, merawat, atau memperbaiki AC di ketinggian.
- Jangan pernah menggunakan bahan pembersih atau pelarut yang kuat atau menyemprotkan air saat membersihkan AC. Gunakan kain lembut.
- Jangan menyentuh bagian logam AC saat melepas filter udara.
- Untuk membersihkan bagian dalam, hubungi pusat servis atau penjual resmi. Menggunakan detergen yang keras dapat menyebabkan korosi atau kerusakan pada unit.

# PENGOPERASIAN

## Sebelum Penggunaan

### Catatan untuk pengoperasian

- Sesuaikan arah aliran udara baik secara vertikal maupun horizontal untuk mengalirkan udara dalam ruangan.
- Percepat kipas untuk mendinginkan atau menghangatkan bagian dalam ruangan dengan cepat dan singkat.
- Matikan alat dan buka jendela secara teratur untuk ventilasi. Kualitas udara dalam ruangan dapat memburuk jika alat digunakan dalam waktu yang lama.
- Bersihkan filter udara 2 minggu sekali. Debu dan kotoran yang terkumpul di dalam filter udara dapat menghalangi aliran udara atau mengurangi performa alat.

### Saran untuk Penghematan Energi

- Jangan gunakan pengaturan yang terlalu dingin dalam ruangan. Hal ini dapat berbahaya bagi kesehatan dan dapat menguras energi listrik.
- Halangi sinar matahari dengan tirai atau gordena saat Anda mengoperasikan alat.
- Tetap tutup rapat pintu atau jendela saat Anda mengoperasikan alat.

## Gambaran Produk

### Wall Mounted

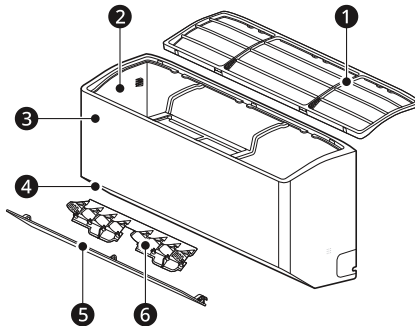

- ❶ Filter Udara
- ❷ Ventilasi Udara Masuk
- ❸ Penutup Depan
- ❹ Ventilasi Udara Keluar
- ❺ Deflektor Udara (Baling-Baling Atas-Bawah)
- ❻ Deflektor Udara (Kisi Kiri-Kanan)

---

### CATATAN

- Jumlah dan lokasi komponen dapat berbeda tergantung pada model alat.
  - Fitur dapat berubah tergantung pada jenis model.
-

## Persiapan sebelum Pengoperasian

### Memasukkan Baterai ke Remote Control Nirkabel

Masukkan baterai AAA (1,5 V) ke remote control nirkabel.

- 1 Lepas penutup baterai.

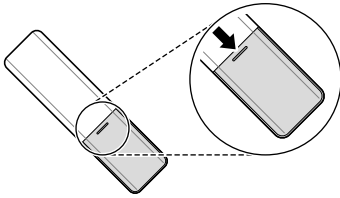

- 2 Masukkan baterai baru dan pastikan terminal + dan - baterai terpasang pada posisi yang benar.

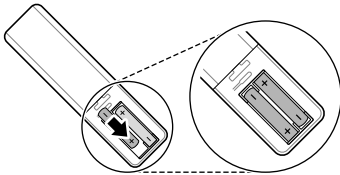

- 3 Pasang kembali penutup dengan menggesernya kembali ke posisi semula.

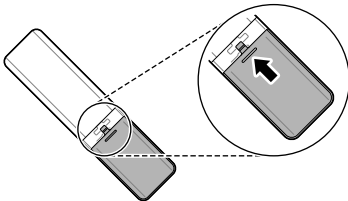

- Jangan menggunakan baterai lama dan baru secara bersamaan.
- Jangan gunakan baterai selain baterai alkalin.

### CATATAN









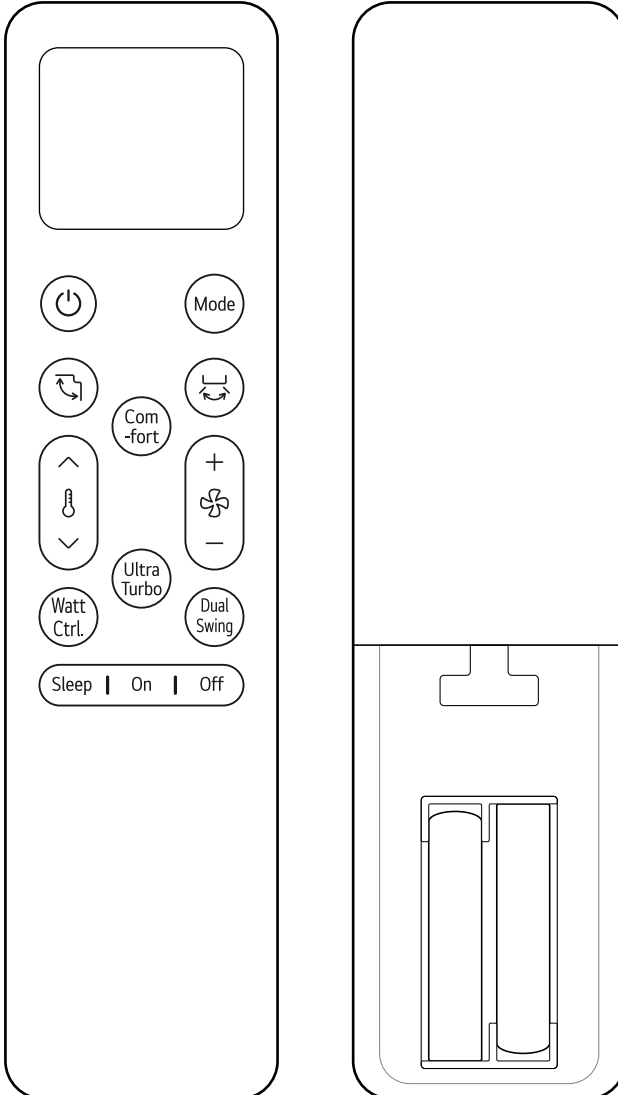

- Jika tampilan remote control nirkabel mulai memudar, ganti baterai AAA (1,5 V).







# Gambaran Remote Control Jarak Jauh

## Remote Control Jarak Jauh

Anda dapat mengoperasikan alat dengan lebih nyaman menggunakan remote control nirkabel.



Gambar	Deskripsi
	<p><b>Daya</b> Menghidupkan atau mematikan alat.</p>
	<p><b>Menghubungkan ke LG ThinQ</b> Tekan dan tahan tombol <b>Daya</b> selama sekitar 3 detik untuk menyiapkan bagian guna menghubungkan peralatan dan Wi-Fi.</p>
	<p><b>Mode</b> Memilih mode operasi yang diinginkan.</p> <ul style="list-style-type: none"> <li>• Tiap kali tombol ditekan, mode akan berubah sesuai urutan berikut: <b>Pendinginan</b> → <b>Dehumidifikasi</b> → <b>Kipas</b></li> </ul>
	<p><b>Diagnosis</b> Tekan dan tahan tombol <b>Mode</b> selama sekitar 3 detik, untuk memeriksa informasi perawatan alat dengan mudah.</p>
	<p><b>Ayunan Atas-Bawah</b> Menyesuaikan arah aliran udara ke atas dan ke bawah.</p>
	<p><b>Cleaning Mode</b> Saat kontrol jarak jauh dan alat dimatikan, tekan dan tahan tombol <b>Ayunan Atas-Bawah</b> selama sekitar 3 detik untuk menghentikan baling-baling agar pembersihan dapat dilakukan dengan mudah.</p>
	<p><b>Ayunan Kiri-Kanan</b> Menyesuaikan arah aliran udara ke kiri dan ke kanan.</p>
	<p><b>Room Temp.</b> Tekan dan tahan tombol <b>Ayunan Kiri-Kanan</b> selama sekitar 3 detik untuk menampilkan suhu ruangan.</p>
	<p><b>Comfort</b> Menyesuaikan aliran udara guna mengarahkan angin. Anda dapat menghindari angin langsung.</p>
	<p><b>Auto Clean</b> Tekan dan tahan tombol <b>Comfort</b> selama sekitar 3 detik untuk menghilangkan sisa kelembapan di dalam alat setelah operasi dihentikan.</p>
	<p><b>Suhu ^, v</b> Menyesuaikan suhu ruangan target.</p>

Gambar	Deskripsi
	<p><b>Kecepatan Kipas +, -</b> Menyesuaikan kecepatan kipas.</p>
	<p><b>Ultra Turbo</b> Mengubah suhu ruangan dengan cepat.</p> <p><b>Light</b> Tekan dan tahan tombol <b>Ultra Turbo</b> selama sekitar 3 detik untuk menyalakan atau mematikan layar unit dalam ruang.</p>
	<p><b>Watt Ctrl.</b> Kurangi masukan daya. Anda dapat mengontrol konsumsi energi.</p> <p><b>Consumption</b> Tekan dan tahan tombol <b>Watt Ctrl.</b> selama sekitar 3 detik untuk menyetel apakah akan menampilkan informasi energi atau tidak.</p>
	<p><b>Dual Swing</b> Menyesuaikan arah aliran udara kiri dan kanan, kiri saja, atau kanan saja.</p> <p><b>Mute</b> Tekan dan tahan tombol <b>Dual Swing</b> selama sekitar 3 detik untuk mematikan suara bip.</p>
	<p><b>Sleep</b> Matikan alat secara otomatis di waktu yang diinginkan. Gunakan mode ini sebelum tidur.</p> <p><b>Clear</b> Tekan dan tahan tombol <b>Sleep</b> selama sekitar 3 detik untuk membatalkan pengaturan pewaktu tidur.</p>
	<p><b>On</b> Menghidupkan alat secara otomatis di waktu yang diinginkan.</p> <p><b>Clear</b> Tekan dan tahan tombol <b>On</b> selama sekitar 3 detik untuk membatalkan pengaturan pewaktu nyala.</p>
	<p><b>Off</b> Matikan alat secara otomatis di waktu yang diinginkan.</p> <p><b>Clear</b> Tekan dan tahan tombol <b>Off</b> selama sekitar 3 detik untuk membatalkan pewaktu mati.</p>

---

**CATATAN**

- Beberapa fungsi mungkin tidak didukung, bergantung modelnya.
-

## Menggunakan Mode Pengoperasian

### Mengoperasikan Remote Control Nirkabel

Arahkan remote control nirkabel ke penerima sinyal di bagian kanan alat untuk mengoperasikannya.

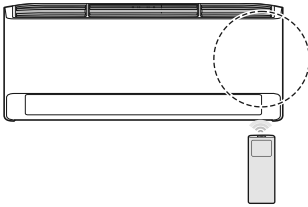

### CATATAN

- Remote control nirkabel dapat mengoperasikan perangkat elektronik lain jika diarahkan ke perangkat tersebut. Pastikan untuk mengarahkan remote control nirkabel ke arah penerima sinyal alat.
- Agar pengoperasian lancar, gunakan kain lembut untuk membersihkan pengirim dan penerima sinyal.
- Jika fungsi yang disertakan pada remote tidak didukung pada alat, alat mungkin tidak akan berdering untuk memberikan indikasi.

### Mode Pendinginan, Dehumidifikasi, Kipas

Anda dapat mengubah mode pengoperasian saat alat dihidupkan.

- 1 Menghidupkan alat.

- 2 Tekan tombol **Mode** berulang-ulang untuk mengubah mode pengoperasian.

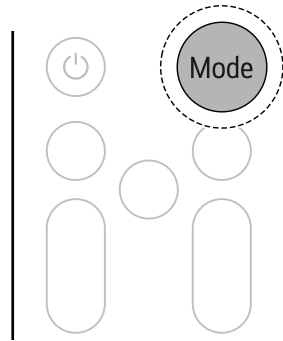

Mode **Pendinginan**



Mode **Dehumidifikasi**



Mode **Kipas**

- 3 Tekan tombol **▲** atau **▼** untuk menyetel suhu yang diinginkan.

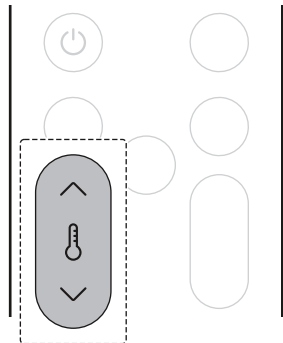

### Catatan untuk Setiap Mode Operasi

#### Mode Dehumidifikasi

- Dalam mode **Dehumidifikasi**, kompresor dan kipas dalam ruangan mungkin tidak beroperasi, untuk mencegah pendinginan yang berlebihan.

#### Mode Kipas

- atau ditampilkan di beberapa unit dalam ruang.

- Anda tidak dapat mengatur suhu.

## Mode Ultra Turbo

Anda dapat mengubah suhu ruangan dengan cepat.

- Mode **Ultra Turbo** tersedia dalam mode **Pendinginan**.

**1** Menghidupkan alat.

**2** Tekan tombol **Mode** berulang-ulang untuk memilih mode **Pendinginan**.

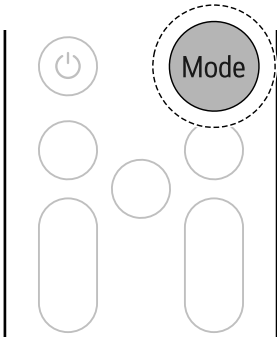

**3** Tekan tombol **Ultra Turbo**.

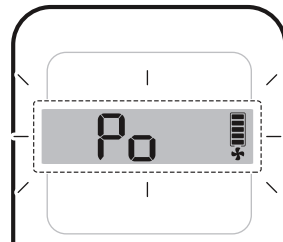
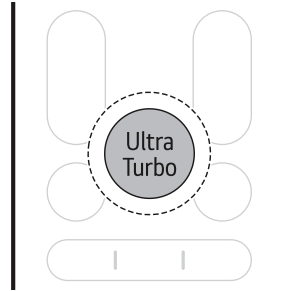

## CATATAN

- **Mode Pendinginan Ultra Turbo**  
Udara dingin yang kuat berhembus selama 30 menit. Setelah 30 menit, alat akan otomatis kembali ke pengaturan sebelumnya.
- Mode **Ultra Turbo** dapat beroperasi secara berbeda dari tampilan remote control nirkabel.
- Jika Anda memilih mode **Ultra Turbo** dalam mode **Dehumidifikasi** atau **Kipas**, maka alat akan beroperasi dalam mode **Pendinginan Ultra Turbo**.

## Menyesuaikan Kecepatan Kipas

Anda dapat menyesuaikan kecepatan kipas dengan menekan tombol **+** atau **-** berulang-ulang.

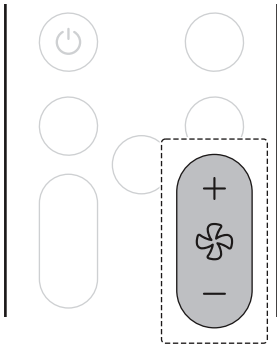

Kecepatan	Ikona Remote Control Nirkabel	Ikona Unit Dalam Ruang
Tinggi	☰	F5
Sedang - Tinggi	☷	F4
Sedang	☶	F3
Sedang - Rendah	☵	F2
Rendah	☲	F1

### CATATAN

- Ikona unit dalam ruang ditampilkan di beberapa unit dalam ruang.
- Tampilan unit dalam ruang menampilkan ikon kecepatan kipas hanya selama 5 detik dan kembali ke suhu yang disetel.

## Menyesuaikan Arah Aliran Udara

Anda dapat menyesuaikan arah aliran udara secara vertikal atau horizontal.

### Menyesuaikan Arah Atas-Bawah

- Tekan tombol **Ayun Atas-Bawah** berulang-ulang untuk menyesuaikan arah aliran udara.

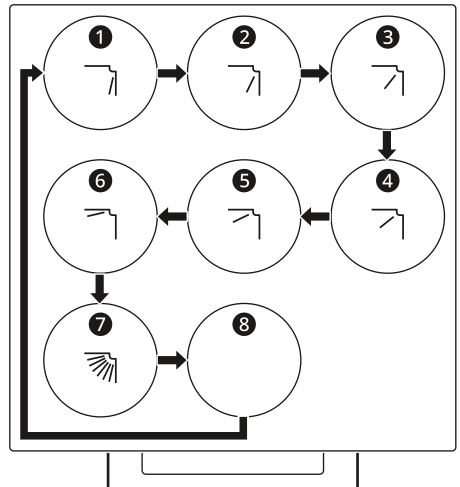
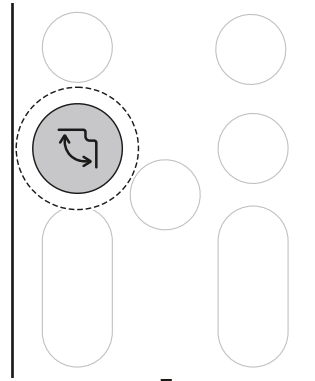

- Pilih untuk menyesuaikan arah aliran udara atas-bawah secara otomatis.

### Menyesuaikan Arah Kiri-Kanan (Pada Beberapa Model)

- Tekan tombol **Ayun Kiri-Kanan** berulang ulang untuk menyesuaikan arah aliran udara.

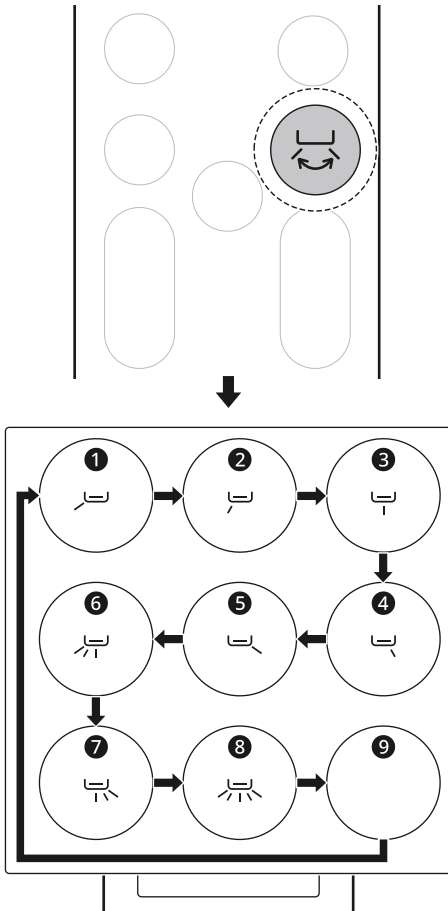

- Pilih untuk menyesuaikan arah aliran udara kiri-kanan secara otomatis.

### Menggunakan Mode Ayun Ganda (Pada Beberapa Model)

- Tekan tombol **Ayun Ganda** berulang ulang untuk menyesuaikan arah aliran udara ke kiri atau kanan.

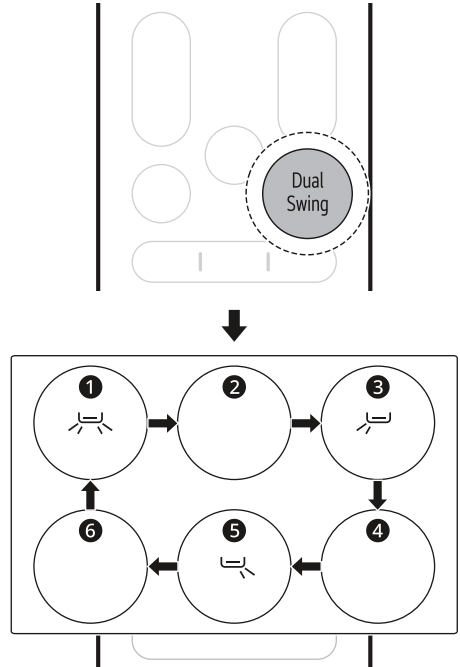

### CATATAN

- Menyesuaikan deflektor udara secara sembarangan dapat menyebabkan kegagalan alat.
- Saat dimulai ulang, alat menggunakan arah aliran udara yang terakhir disetel. Posisi deflektor udara mungkin tidak sesuai dengan ikon yang ditampilkan pada remote control nirkabel. Jika hal ini terjadi, sesuaikan kembali arah aliran udara.
- Fungsi ini mungkin berbeda pengoperasiannya dengan tampilan nirkabel remote control.

# Menggunakan Fungsi Khusus

## Fungsi Udara Nyaman

Anda dapat dengan mudah menyesuaikan baling-baling ke posisi prasetel untuk membelokkan udara agar tidak secara langsung berhembus ke penghuni ruangan.

1 Menghidupkan alat.

2 Tekan tombol **Comfort** tombol secara berulang-ulang dan pilih arah yang diinginkan.

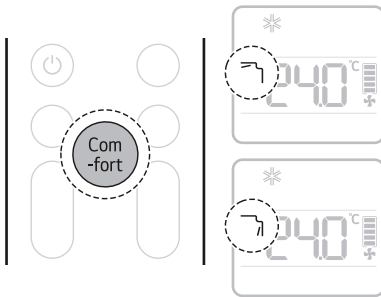

### CATATAN

- atau ditampilkan di beberapa unit dalam ruang.
- Fungsi ini dinonaktifkan saat Anda menekan tombol **Mode**.
- Fungsi ini dinonaktifkan dan fungsi **Menyesuaikan Arah Atas-Bawah** disetel saat Anda menekan tombol **Ayun Atas-Bawah**.
- Saat fungsi ini dimatikan, baling-baling atas-bawah beroperasi secara otomatis bergantung pada mode setelan.

## Pewaktu Tidur

Anda dapat menyetel alat untuk mati secara otomatis setelah waktu yang ditentukan. Alat akan secara otomatis mengubah suhu dan kecepatan kipas.

Fungsi ini dapat diatur saat alat dinyalakan.

1 Menghidupkan alat.

2 Tekan tombol **Sleep** berulang ulang untuk mengatur waktu yang diinginkan.

- Mulai dari 30 menit, pewaktu tidur dapat diatur dalam penambahan per jam hingga 12 jam.

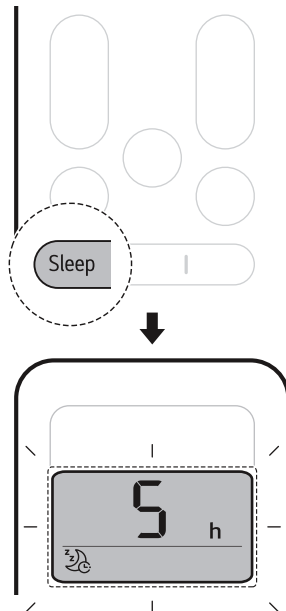

### CATATAN

- Tampilan unit dalam ruang menunjukkan waktu yang disetel dari 1 Jam hingga 12 Jam hanya selama 5 detik, lalu hilang pada beberapa model.
- Pada mode **Pendinginan** dan **Dehumidifikasi**, suhu meningkat ke 1 °C setelah 30 menit dan tambahan 1 °C setelah 30 menit berikutnya untuk tidur lebih nyaman. Suhu meningkat sampai 2 °C dari suhu yang disetel dan hingga 30 °C.
- Meskipun tanda untuk kecepatan kipas di layar tampilan dapat berubah, kecepatan kipas disesuaikan secara otomatis.

- Untuk membatalkan pengaturan pewaktu tidur, Tekan dan tahan tombol **Sleep** selama sekitar 3 detik.

### Menyetel Pengaturan Waktu Mati

Anda dapat mengatur atau membatalkan fungsi baik saat alat sedang dihidupkan atau dimatikan.

- Tekan tombol **Off** berulang ulang untuk mengatur waktu yang diinginkan.
  - Waktu dapat diatur hingga 24 jam.

### Pewaktu hidup dan mati

Anda dapat menyetel alat agar hidup dan mati secara otomatis di waktu yang diinginkan.

**Pewaktu Nyala** dan **Pewaktu Mati** dapat disetel bersamaan.

### Menyetel Pengaturan Waktu Hidup

Anda dapat mengatur atau membatalkan fungsi baik saat alat sedang dihidupkan atau dimatikan.

- Tekan tombol **On** berulang ulang untuk mengatur waktu yang diinginkan.
  - Waktu dapat diatur hingga 24 jam.

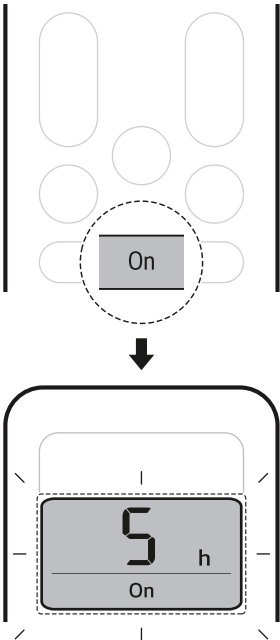
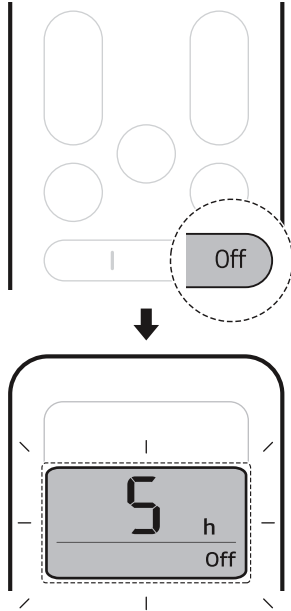

### CATATAN

- Untuk membatalkan pengaturan pewaktu mati, tekan dan tahan tombol **Off** selama sekitar 3 detik.

### Fungsi Bisu

Anda dapat menyalakan atau mematikan suara bel sebagai pemberitahuan jika Anda menyetel atau mengubah fungsi AC.

### CATATAN

- Untuk membatalkan pengaturan pewaktu nyala, tekan dan tahan tombol **On** selama sekitar 3 detik.

- Tekan dan tahan tombol **Dual Swing** selama sekitar 3 detik untuk mengatur fungsi bisu.

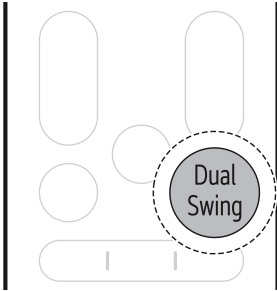

### CATATAN

- Tombol ini menghidupkan atau mematikan layar tampilan.
- Jika kecerahan tampilan unit dalam ruang dimatikan, menekan tombol pada remote control nirkabel secara otomatis akan menyalakan tampilan untuk sementara waktu.
- Fungsi ini dapat beroperasi secara berbeda tergantung pada modelnya.

### CATATAN

- Atur fungsi tiap kali ingin digunakan, fungsi berubah aktif dan nonaktif.
- Saat Bisu disetel, **BF** akan muncul sesaat di beberapa layar unit dalam ruang dan suara bel dimatikan.
- Fungsi ini dapat beroperasi secara berbeda tergantung pada modelnya.

## Memeriksa Suhu Ruangan

Anda dapat memeriksa suhu ruangan saat ini.

- Tekan dan tahan tombol **Ayun Kiri-Kanan** selama sekitar 3 detik untuk memeriksa suhu ruangan.

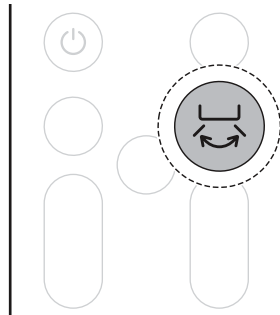

## Fungsi Lampu Mati

Anda dapat menyetel kecerahan layar tampilan unit dalam ruang.

**1** Menghidupkan alat.

**2** Tekan dan tahan tombol **Ultra Turbo** selama sekitar 3 detik untuk mematikan fungsi lampu.

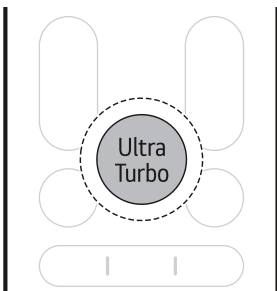

### CATATAN

- Suhu ruangan ditampilkan selama 5 detik sebelum kembali ke tampilan sebelumnya.
- Fungsi ini dapat beroperasi secara berbeda tergantung pada modelnya.

## Fungsi Kontrol Watt (Pada Beberapa Model)

Anda dapat mengurangi masukan daya.

**1** Menghidupkan alat.

2 Tekan tombol **Watt Ctrl.** berulang ulang untuk memilih langkah yang diinginkan.

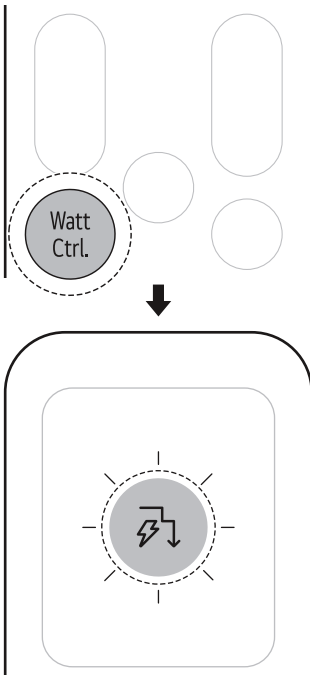

**CATATAN**

- 80, 60, 40 atau L (1 langkah), LL (2 langkah) ditampilkan di beberapa unit dalam ruang.
- Fungsi ini tersedia dalam mode **Pendinginan**.
- Kapasitas dapat berkurang saat fungsi **Kontrol Watt** dipilih.
- Suhu target ditampilkan selama sekitar 5 detik jika Anda menekan tombol **▲** atau **▼**.
- Kecepatan kipas ditampilkan selama sekitar 5 detik jika Anda menekan tombol **+** atau **-**.

**Fungsi Tampilan Energi (Pada Beberapa Model)**

Anda dapat melihat jumlah listrik yang dihasilkan di layar dalam ruang selama alat beroperasi. Konsumsi daya kumulatif ditampilkan sesaat pada beberapa unit dalam ruang, tergantung pada modelnya.

- 1 Menghidupkan alat.
- 2 Tekan dan tahan tombol **Watt Ctrl.** selama sekitar 3 detik.

Langkah	Layar Tampilan	Deskripsi
1	80 %	Masukan daya berkurang 20% dibandingkan dengan masukan daya yang dinilai.
2	60 %	Masukan daya berkurang 40% dibandingkan dengan masukan daya yang dinilai.
3 (pada beberapa model)	40 %	Masukan daya berkurang 60% dibandingkan dengan masukan daya yang dinilai.

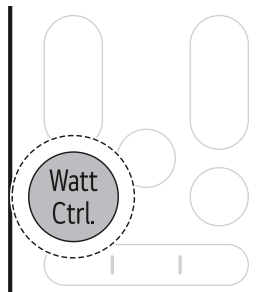

**CATATAN**

- kWh mengacu pada konsumsi daya kumulatif.
- Nilai di atas 99 kWh ditampilkan sebagai 99 kWh karena keterbatasan tampilan.
- Saat daya mati akan menyetelel ulang nilainya.

### CATATAN

---

- Watt di bawah 10 kWh ditampilkan dalam satuan 0,1 kWh dan di atas 10 kWh dalam satuan 1 kWh.
  - Daya yang sebenarnya mungkin berbeda dengan daya yang ditampilkan.
-

# FUNGSI PINTAR

## Aplikasi LG ThinQ

Fitur ini hanya tersedia pada model yang memiliki Wi-Fi.

Aplikasi **LG ThinQ** memungkinkan Anda untuk berkomunikasi dengan alat menggunakan sponsek cerdas.

### Fitur Aplikasi LG ThinQ

#### Fitur umum

Berkomunikasi dengan alat dari ponsel cerdas dengan menggunakan aplikasi **LG ThinQ**.

##### • Smart Diagnosis

- Jika Anda mengalami masalah saat menggunakan alat, fitur smart diagnosis ini akan membantu Anda mendiagnosis masalahnya.

#### Fitur tambahan

Fitur yang lebih banyak tersedia jika alat Anda terhubung ke Wi-Fi.

- Pengaturan
  - Memungkinkan Anda untuk mengatur berbagai pilihan pada alat dan dalam aplikasi.

### CATATAN

- Dalam kasus berikut, sebaiknya perbarui informasi jaringan untuk setiap peralatan di aplikasi **LG ThinQ** di bagian **Kartu Perangkat > Pengaturan > Ubah Jaringan**.
  - router nirkabel diubah
  - kata sandi router nirkabel diubah
  - Penyedia layanan internet diubah
- Aplikasi ini dapat berubah untuk tujuan peningkatan alat tanpa pemberitahuan kepada pengguna.
- Fungsi mungkin berbeda tergantung model.

## Menginstal Aplikasi LG ThinQ dan Menghubungkan Alat LG

### Model dengan Kode QR

Pindai kode QR yang terlampir pada produk menggunakan kamera atau aplikasi pembaca kode QR di ponsel cerdas Anda.

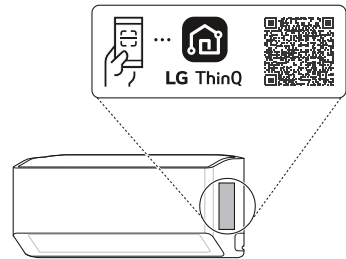

### Model tanpa Kode QR

- 1 Cari dan instal aplikasi **LG ThinQ** dari Google Play Store atau Apple App Store pada ponsel cerdas.
- 2 Jalankan aplikasi **LG ThinQ** dan masuk menggunakan akun Anda yang sudah ada atau buat akun LG untuk masuk.
- 3 Sentuh tombol tambah (+) pada aplikasi **LG ThinQ** untuk menyambungkan alat LG Anda. Ikuti petunjuk dalam aplikasi untuk menyelesaikan proses.

### CATATAN

- Untuk memverifikasi sambungan Wi-Fi, periksa apakah indikator Wi-Fi pada panel kontrol menyala.
- Alat hanya mendukung jaringan Wi-Fi 2,4 GHz. Untuk mengecek frekuensi jaringan Anda, hubungi penyedia layanan internet Anda atau silakan melihat buku panduan router nirkabel Anda.

## CATATAN

- **LG ThinQ** tidak bertanggung jawab untuk setiap masalah sambungan jaringan atau setiap kekeliruan, kerusakan fungsi, atau kesalahan yang disebabkan oleh sambungan jaringan.
  - Lingkungan nirkabel di sekitarnya dapat menyebabkan layanan jaringan nirkabel berjalan dengan lambat.
  - Jika jarak antara alat dan router nirkabel terlalu jauh, kekuatan sinyal akan menjadi lemah. Penyambungan mungkin akan memakan waktu terlalu lama atau pemasangan bisa gagal.
  - Jika alat mengalami masalah untuk tersambung ke jaringan Wi-Fi, mungkin lokasi alat terlalu jauh dari router. Belilah repeater Wi-Fi (range extender) untuk meningkatkan kekuatan sinyal Wi-Fi.
  - Sambungan jaringan mungkin tidak bekerja dengan baik tergantung pada penyedia layanan Internet.
  - Sambungan Wi-Fi mungkin tidak tersambung atau dapat terganggu karena lingkungan jaringan rumah.
  - Alat tidak dapat disambungkan karena transmisi sinyal nirkabel mengalami masalah. Cabut daya pada alat dan tunggu sekitar satu menit sebelum mencoba lagi.
  - Jika firewall pada router nirkabel Anda diaktifkan, nonaktifkan firewall atau tambahkan pengecualian untuknya.
  - Nama jaringan nirkabel (SSID) harus merupakan kombinasi huruf dan angka. (Jangan menggunakan karakter khusus)
  - Antarmuka pengguna (UI) ponsel cerdas dapat berbeda-beda tergantung sistem operasi (OS) mobile dan produsennya.
  - Jika protokol keamanan router disetel ke **WEP**, ada kemungkinan Anda tidak berhasil untuk mengatur jaringan. Silakan ganti ke protokol keamanan lainnya (disarankan untuk menggunakan **WPA2**) dan sambungkan produk lagi.
- 

## Informasi Pemberitahuan Perangkat Lunak Open Source

Untuk mendapatkan source code di bawah GPL, LGPL, MPL, dan lisensi open source lainnya yang memiliki kewajiban untuk mengungkapkan source code, yang terkandung dalam produk ini, dan untuk mengakses semua persyaratan lisensi yang dimaksud, pernyataan hak cipta, dan dokumen terkait lainnya, silakan kunjungi <https://opensource.lge.com>.

LG Electronics juga akan memberi Anda kode open source pada CD-ROM dengan harga yang meliputi biaya pelaksanaan distribusi tersebut (seperti biaya media, pengiriman, dan penanganan) berdasarkan permintaan melalui email ke [opensource@lge.com](mailto:opensource@lge.com).

Penawaran ini berlaku bagi siapa saja yang menerima informasi ini selama periode tiga tahun setelah pengiriman terakhir produk ini.

## Diagnosis Menggunakan LG ThinQ

Gunakan fitur ini untuk membantu Anda mendiagnosis dan menyelesaikan masalah pada alat Anda.

## CATATAN

- Untuk alasan yang tidak disebabkan dari kelalaian LGE, layanan mungkin tidak beroperasi karena adanya faktor eksternal seperti, tetapi tidak terbatas pada, tidak tersedianya Wi-Fi, pemutusan Wi-Fi, kebijakan toko aplikasi setempat, atau tidak tersedianya aplikasi.
  - Fitur ini dapat berubah tanpa pemberitahuan sebelumnya dan mungkin memiliki bentuk yang berbeda tergantung tempat Anda berada.
- 

## Menggunakan LG ThinQ untuk Mendiagnosis Masalah

Jika Anda mengalami masalah pada alat Anda yang dilengkapi Wi-Fi, maka alat dapat mengirimkan data pemecahan masalah ke telepon pintar menggunakan aplikasi **LG ThinQ**.

- Luncurkan aplikasi **LG ThinQ** dan pilih fitur **Smart Diagnosis** di menu. Ikuti petunjuk yang diberikan di aplikasi **LG ThinQ**.

## Menggunakan Diagnosis yang Terdengar untuk Mendiagnosis Masalah (Pada Beberapa Model)

Ikuti petunjuk di bawah ini untuk menggunakan metode diagnosis yang terdengar.

- Luncurkan aplikasi **LG ThinQ** dan pilih fitur **Smart Diagnosis** di menu. Ikuti petunjuk diagnosis yang terdengar yang tersedia di aplikasi **LG ThinQ**.
- 1 Colokkan steker ke stopkontak dengan benar.
  - 2 Letakkan lubang bicara ponsel pintar Anda di dekat alat tersebut.
  - 3 Tekan dan tahan tombol **Mode** selama 3 detik atau lebih.
    - Pertahankan ponsel cerdas di tempatnya hingga transfer data selesai.
  - 4 Setelah transfer data selesai, diagnosis akan ditampilkan dalam aplikasi.

### CATATAN

- Untuk hasil terbaik, jangan memindahkan ponsel saat nada sedang ditransmisikan.
- Pastikan untuk tetap meminimalkan suara bising di sekitar atau ponsel tidak dapat menerima bunyi buzzer dari unit dalam ruang.

# PEMELIHARAAN

## Membersihkan

### ⚠ PERINGATAN

- Sebelum membersihkan atau melakukan perawatan, cabut catu daya dan tunggu hingga kipas berhenti.

## Interval Pembersihan

### Membersihkan Alat

Jika alat tidak akan digunakan dalam jangka waktu yang lama, keringkan alat untuk mempertahankan kondisi terbaiknya. Bersihkan alat secara teratur untuk mempertahankan performa optimal dan untuk mencegah kerusakan yang mungkin terjadi.

- Keringka alat dalam mode **Kipas** selama 3 sampai 4 jam dan cabut sambungan daya. Kerusakan internal dapat terjadi jika terdapat kelembapan di dalam komponen alat.
- Sebelum kembali menggunakan alat, keringkan komponen bagian dalam alat dalam mode **Kipas** selama 3 sampai 4 jam. Hal ini akan membantu mengurangi bau tak sedap akibat kelembapan.

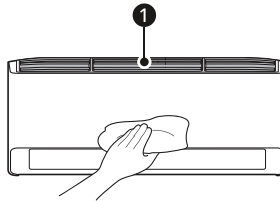

### 1 Filter Udara

### CATATAN

- Fitur dapat bervariasi sesuai dengan jenis model.

Typo	Deskripsi	Interval
Unit Dalam Ruang	Bersihkan permukaan unit dalam ruang menggunakan kain yang kering yang lembut.	Rutin
	Minta bantuan profesional untuk membersihkan celah saluran yang berkondensasi.	Setahun sekali
	Minta bantuan profesional untuk membersihkan celah pipa yang berkondensasi.	Setiap 4 bulan
	Ganti baterai nirkabel remote control.	Setahun sekali

Tipe	Deskripsi	Interval
Unit Luar Ruang	Minta bantuan profesional untuk membersihkan kumparan pengganti panas dan lubang panel. Konsultasikan dengan teknisi.	Setahun sekali
	Minta bantuan profesional untuk membersihkan kipas.	Setahun sekali
	Minta bantuan profesional untuk membersihkan celah saluran yang berkondensasi.	Setahun sekali
	Minta bantuan profesional untuk memastikan semua rakitan kipas telah dikencangkan.	Setahun sekali
	Bersihkan komponen listrik dengan kompresor udara.	Setahun sekali

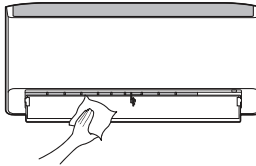

## Membersihkan Deflektor Udara

- 1 Matikan alat.
- 2 Tekan dan tahan tombol  selama sekitar 3 detik untuk membuka pembelok arah angin agar mudah dibersihkan.
- 3 Bersihkan deflektor udara menggunakan kain kering yang lembut.



- 4 Tekan dan tahan tombol  selama sekitar 3 detik untuk menutup pembelok arah angin.

## CATATAN

- Jika Anda menekan tombol  saat fungsi ini hidup, alat tidak dapat dihidupkan.
- Jika Anda menekan tombol  berulang kali, Anda dapat menghidupkan alat.

## Membersihkan Filter dan Bagian Lain

Tipe	Deskripsi	Interval
Filter Udara	Bersihkan dengan penyedot debu atau pembersih tangan.	2 minggu

## 32 PEMELIHARAAN

---

<b>Tipe</b>	<b>Deskripsi</b>	<b>Interval</b>
Filter Debu	Bersihkan dengan penyedot debu atau sikat.	Setiap 6 bulan

---

### **CATATAN**

- Jangan menggunakan air bersuhu di atas 40 °C saat membersihkan filter. Hal tersebut dapat menyebabkan perubahan bentuk atau warna.
  - Jangan pernah menggunakan zat yang mudah menguap saat membersihkan filter. Zat tersebut dapat merusak permukaan alat
  - Jangan membersihkan filter Debu dengan air, karena filter dapat rusak (pada beberapa model).
-

## Menggunakan Pembersihan Otomatis

Dalam mode **Pendinginan** dan **Dehumidifikasi**, kelembapan dihasilkan di dalam unit dalam ruang. Anda dapat mengurangi kelembapan tersebut.

1 Menghidupkan alat.

2 Tekan dan tahan tombol **Comfort** selama sekitar 3 detik.

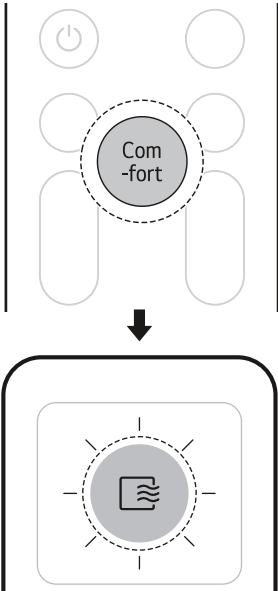

alat secara menyeluruh sebelum menyimpannya.

- Anda dapat menyetel fungsi **Pembersihan Otomatis** bahkan saat alat tidak berjaan.

### CATATAN

- Waktu **Pembersihan Otomatis** hingga 30 menit.
- Kondisi pengeringan bagian dalam alat mungkin berbeda tergantung pada suhu atau kelembapan udara dalam ruangan.
  - Cara mengeringkan bagian dalam alat secara efektif adalah dengan mengoperasikan alat dalam mode **Kipas** selama lebih dari 1 jam.
- Setelah fungsi **Pembersihan Otomatis** disetel, fungsi akan aktif hingga dimatikan.
- Jika alat tidak akan digunakan dalam jangka waktu lama, jalankan mode **Kipas** selama lebih dari 1 jam untuk mengeringkan bagian dalam

### Melepas dan Mengganti Filter Udara

#### CATATAN

- Jangan membengkokkan filter udara, karena dapat rusak.
- Pasang filter udara dengan benar agar debu dan zat lain tidak bisa masuk ke dalam alat.

1 Matikan aliran daya ke alat.

2 Temukan kenop filter udara di bagian depan atas alat.

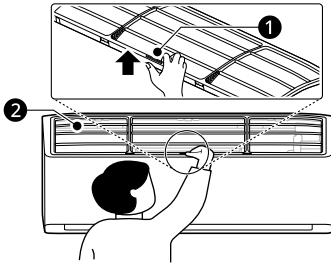

1 Kenop

2 Filter Udara

3 Tarik kenop sedikit ke atas lalu angkat seluruh filter untuk melepaskannya.

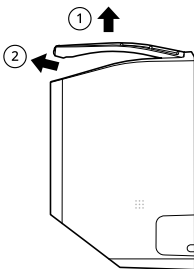

4 Masukkan kait pada filter udara ke dalam slot di bagian belakang panel depan.

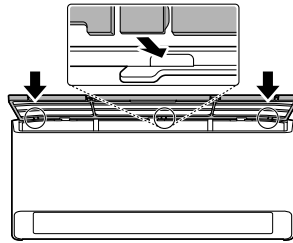

5 Dorong kait ke bawah hingga terpasang dengan kencang pada tempatnya.

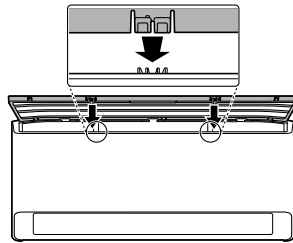

6 Untuk memastikan filter terpasang dengan benar, tekan ke bawah di sepanjang bagian depan filter.

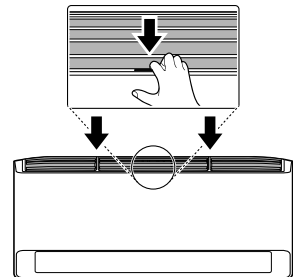

### Membersihkan Filter Udara

Bersihkan filter udara 2 minggu sekali, atau lebih, jika diperlukan.

1 Lepaskan filter udara dari alat.

2 Bersihkan filter udara dengan penyedot debu atau cuci dengan air hangat dan detergen lembut.

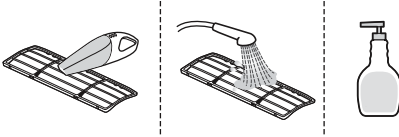

3 Keringkan filter di bawah tempat teduh.

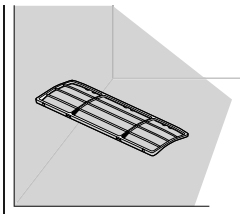

3 Lepaskan filter debu dari unit dalam ruang.

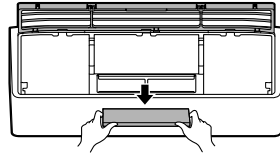

4 Bersihkan filter menggunakan penyedot debu.

- Jangan membersihkan filter debu dengan air.

5 Masukkan filter debu.

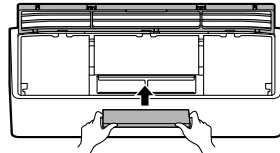

6 Pasang filter udara.

7 Periksa sisi penutup depan untuk memastikan filter udara terpasang dengan benar.

## CATATAN

- Jangan mengoperasikan alat tanpa ada filter yang terpasang.

## Membersihkan Filter Debu (Pada Beberapa Model)

### CATATAN

- Jumlah dan lokasi komponen dapat berbeda tergantung pada model alat.
- Fitur dapat berubah tergantung pada jenis model.

1 Matikan aliran daya ke alat.

2 Lepaskan filter udara dari unit dalam ruang.

# PEMECAHAN MASALAH

## Sebelum Menghubungi Layanan

Harap periksa hal-hal berikut sebelum Anda menghubungi pusat servis. Jika masalah berlanjut, hubungi pusat servis setempat.

### CATATAN

- Beberapa fungsi mungkin tidak didukung, bergantung modelnya.

## Fungsi Diagnosis Mandiri (Pada Beberapa Model)

Alat ini memiliki fungsi **diagnosis mandiri** bawaan. Jika terjadi kesalahan, lampu unit dalam ruang akan berkedip dalam interval 2 detik. Jika hal ini terjadi, hubungi penjual atau pusat servis setempat.

## Pengoperasian

Gejala	Dugaan Penyebab & Cara Mengatasinya
<b>Alat tidak berfungsi dengan normal.</b>	<b>Terdapat bau terbakar dan bunyi-bunyi aneh dari alat.</b> <ul style="list-style-type: none"> <li>• Matikan alat, cabut atau lepas sambungan catu daya, dan hubungi pusat servis.</li> </ul>
	<b>Kebocoran air dari unit dalam ruang walaupun tingkat kelembapan rendah.</b> <ul style="list-style-type: none"> <li>• Matikan alat, cabut atau lepas sambungan catu daya, dan hubungi pusat servis.</li> </ul>
	<b>Kabel daya rusak atau menghasilkan panas yang berlebihan.</b> <ul style="list-style-type: none"> <li>• Matikan alat, cabut atau lepas sambungan catu daya, dan hubungi pusat servis.</li> </ul>
	<b>Sakelar, pemutus arus (keselamatan, tanah), atau sekring tidak beroperasi dengan semestinya.</b> <ul style="list-style-type: none"> <li>• Matikan alat, cabut atau lepas sambungan catu daya, dan hubungi pusat servis.</li> </ul>
	<b>Alat menghasilkan kode kesalahan dari diagnosis mandiri.</b> <ul style="list-style-type: none"> <li>• Matikan alat, cabut atau lepas sambungan catu daya, dan hubungi pusat servis.</li> </ul>
<b>Kecepatan kipas tidak dapat disesuaikan.</b>	<b>Mode Ultra Turbo atau mode Operasi Otomatis dipilih.</b> <ul style="list-style-type: none"> <li>• Dalam beberapa mode pengoperasian, Anda tidak dapat menyesuaikan kecepatan kipas. Pilih mode pengoperasian di mana Anda dapat menyesuaikan kecepatan kipas.</li> </ul>

Gejala	Dugaan Penyebab & Cara Mengatasinya
<b>Suhu tidak dapat disesuaikan.</b>	<p><b>Mode Kipas atau mode Ultra Turbo dipilih.</b></p> <ul style="list-style-type: none"> <li>• Dalam beberapa mode pengoperasian, Anda tidak dapat menyesuaikan suhu. Pilih mode operasi di mana Anda dapat menyesuaikan suhu.</li> </ul>
<b>Alat berhenti selama pengoperasian.</b>	<p><b>Alat berhenti secara tiba-tiba.</b></p> <ul style="list-style-type: none"> <li>• Fungsi <b>Pewaktu Mati</b> mungkin telah habis, sehingga alat mati. Periksa setelan pewaktu.</li> </ul>
	<p><b>Kegagalan daya telah terjadi selama pengoperasian.</b></p> <ul style="list-style-type: none"> <li>• Tunggu hingga daya kembali. Jika Anda mengaktifkan fungsi <b>Mulai Ulang Otomatis</b>, alat akan kembali beroperasi beberapa menit setelah daya dipulihkan.</li> </ul>
<b>Alat tidak berfungsi.</b>	<p><b>Sambungan daya alat terlepas.</b></p> <ul style="list-style-type: none"> <li>• Periksa apakah kabel daya ditancapkan ke stopkontak atau isolator daya dihidupkan.</li> </ul>
	<p><b>Sekring meledak atau catu daya terhalangi.</b></p> <ul style="list-style-type: none"> <li>• Ganti sekring atau periksa apakah ada yang salah pada pemutus arus.</li> </ul>
	<p><b>Terjadi pemadaman listrik.</b></p> <ul style="list-style-type: none"> <li>• Matikan alat saat terjadi pemadaman listrik.</li> <li>• Saat listrik telah kembali normal, tunggu 3 menit, lalu hidupkan alat.</li> </ul>
	<p><b>Tegangan terlalu tinggi atau terlalu rendah.</b></p> <ul style="list-style-type: none"> <li>• Periksa apakah ada yang salah pada pemutus arus.</li> </ul>
	<p><b>Alat dimatikan secara otomatis di waktu prasetel.</b></p> <ul style="list-style-type: none"> <li>• Menghidupkan alat.</li> </ul>
	<p><b>Setelan baterai dalam remote control nirkabel salah.</b></p> <ul style="list-style-type: none"> <li>• Pastikan baterai dimasukkan ke dalam remote control nirkabel dengan benar.</li> <li>• Jika baterai diletakkan dengan benar, namun alat tidak dapat beroperasi, ganti baterai dan coba lagi.</li> </ul>
<b>Alat tidak mengeluarkan udara dingin.</b>	<p><b>Udara tidak bersirkulasi dengan benar.</b></p> <ul style="list-style-type: none"> <li>• Pastikan bahwa tidak ada gorden, tirai, atau bagian furnitur yang menghalangi bagian depan alat.</li> </ul>
	<p><b>Filter udara kotor.</b></p> <ul style="list-style-type: none"> <li>• Bersihkan filter udara 2 minggu sekali.</li> <li>• Lihat "<b>Membersihkan Filter Udara</b>" untuk informasi selengkapnya.</li> </ul>
	<p><b>Suhu ruangan terlalu tinggi.</b></p> <ul style="list-style-type: none"> <li>• Saat musim panas, mendinginkan udara bagian dalam secara menyeluruh dapat memerlukan waktu beberapa saat. Dalam kasus ini, pilih mode <b>Ultra Turbo</b> untuk mendinginkan udara dalam ruangan dengan cepat.</li> </ul>

Gejala	Dugaan Penyebab & Cara Mengatasinya
Alat tidak mengeluarkan udara dingin.	<b>Udara dingin keluar dari ruangan.</b> <ul style="list-style-type: none"> <li>Pastikan bahwa tidak ada udara dingin yang keluar melalui titik ventilasi dalam ruangan.</li> </ul>
	<b>Suhu target lebih tinggi dari suhu saat ini.</b> <ul style="list-style-type: none"> <li>Setel suhu target pada level yang lebih rendah dari suhu saat ini.</li> </ul>
	<b>Terdapat sumber panas di sekitar.</b> <ul style="list-style-type: none"> <li>Hindari penggunaan penghasil panas seperti oven listrik atau pembakar gas saat AC sedang beroperasi.</li> </ul>
	<b>Mode Kipas dipilih.</b> <ul style="list-style-type: none"> <li>Selama mode <b>Kipas</b>, udara berhembus dari alat tanpa mendinginkan maupun memanaskan udara dalam ruangan.</li> <li>Ganti mode pengoperasian ke pengoperasian pendinginan.</li> </ul>
	<b>Suhu luar terlalu tinggi.</b> <ul style="list-style-type: none"> <li>Efek pendinginan mungkin tidak cukup.</li> </ul>

## Performa

Gejala	Dugaan Penyebab & Cara Mengatasinya
Unit dalam ruang masih beroperasi bahkan saat alat dimatikan.	<b>Fungsi Pembersihan Otomatis sedang dioperasikan.</b> <ul style="list-style-type: none"> <li>Biarkan fungsi <b>Pembersihan Otomatis</b> melanjutkan pengoperasian karena fungsi ini mengurangi kelembapan yang tersisa di dalam unit dalam ruang. Jika Anda tidak menginginkan fungsi ini, Anda dapat mematikan unit dalam ruang.</li> </ul>
Stopkontak udara diunit dalam ruang mengeluarkan kabut.	<b>Udara dingin dari alat mengeluarkan kabut.</b> <ul style="list-style-type: none"> <li>Saat suhu ruangan berkurang, fenomena ini akan menghilang.</li> </ul>
Air bocor dari unit luar ruang.	<b>Dalam pengoperasian pemanas, air yang berkondensasi jatuh dari Heat Exchanger Outdoor.</b> <ul style="list-style-type: none"> <li>Ini mengharuskan pemasangan selang pembuangan di bawah celah pokok. Hubungi pemasang</li> </ul>
Terdapat suara bising atau getaran.	<b>Suar klik dapat terdengar saat alat mulai atau berhenti akibat pergerakan dari katup yang terbalik.</b> <b>Suara berderit: Bagian plastik dari unit dalam ruang berderit saat bagian tersebut menyusut atau membesar karena perubahan suhu yang terjadi secara tiba-tiba.</b> <b>Suara Tiupan atau Aliran: Ini adalah suara aliran zat pendingin melalui alat.</b> <ul style="list-style-type: none"> <li>Kebisingan ini normal selama atau setelah operasi. Kebisingan ini bukan tanda kerusakan.</li> </ul>

Gejala	Dugaan Penyebab & Cara Mengatasinya
Unit dalam ruang mengeluarkan bau.	<p><b>Bau (seperti bau asap rokok) dapat terserap ke dalam unit dalam ruang dan dikeluarkan melalui aliran udara.</b></p> <ul style="list-style-type: none"> <li>• Jika baunya tidak menghilang, Anda perlu membersihkan filter. Jika hal ini tidak membuahkan hasil, hubungi pusat servis untuk membersihkan penganti panas.</li> </ul>

## Wi-Fi

Gejala	Dugaan Penyebab & Cara Mengatasinya
Alat dan ponsel cerdas Anda tidak tersambung ke jaringan Wi-Fi.	<p><b>Kata sandi untuk Wi-Fi yang Anda coba sambungkan salah.</b></p> <ul style="list-style-type: none"> <li>• Cari jaringan Wi-Fi yang tersambung ke ponsel cerdas Anda lalu hapus, kemudian daftarkan alat Anda di <b>LG ThinQ</b>.</li> </ul>
	<p><b>Data mobile untuk ponsel cerdas Anda dinyalakan.</b></p> <ul style="list-style-type: none"> <li>• Matikan <b>Data mobile</b> ponsel cerdas Anda dan daftarkan alat dengan menggunakan jaringan Wi-Fi.</li> </ul>
	<p><b>Nama jaringan nirkabel (SSID) salah.</b></p> <ul style="list-style-type: none"> <li>• Nama jaringan nirkabel (SSID) harus merupakan kombinasi huruf dan angka. (Jangan menggunakan karakter khusus)</li> </ul>
	<p><b>Frekuensi router bukan 2,4 GHz.</b></p> <ul style="list-style-type: none"> <li>• Hanya frekuensi router 2,4 GHz yang didukung. Setel router nirkabel ke 2,4 GHz dan sambungkan alat ke router nirkabel. Untuk memeriksa frekuensi router, hubungi penyedia layanan Internet Anda atau produsen router.</li> </ul>
	<p><b>Jarak antara alat dan router terlalu jauh.</b></p> <ul style="list-style-type: none"> <li>• Jika jarak antara alat dan router terlalu jauh, sinyal mungkin menjadi lemah dan sambungan mungkin tidak terkonfigurasi dengan benar. Pindahkan lokasi router agar lebih dekat dengan alat.</li> </ul>

# APENDIKS

## Informasi

### Spesifikasi

Model	Berat	Dimensi (Lebar × Tinggi × Panjang)	Arus Pengenal	Tegangan	Frekuensi
K05NVA NIN	7,0 kg	682 mm x 299 mm x 185 mm	3,5 A	220 V	50 Hz
K05NVA UIN	15,1 kg	593 mm x 453 mm x 230 mm			
K05NVB NIN	7,0 kg	682 mm x 299 mm x 185 mm			
K05NVB UIN	15,1 kg	593 mm x 453 mm x 230 mm			
K09NVA NIN1	6,8 kg	682 mm x 299 mm x 185 mm	6,0 A		
K09NVA UIN1	15,6 kg	593 mm x 453 mm x 230 mm			
K09NVB NIN1	6,8 kg	682 mm x 299 mm x 185 mm			
K09NVB UIN1	15,6 kg	593 mm x 453 mm x 230 mm			

# Catatan

# Catatan

# Catatan

**Lokasi Pabrik :**  
**Kawasan Industri MM2100**  
**Jl. Sulawesi Blok I, 3-4 Gandamekar, Kab. Bekasi**  
**Provinsi Jawa Barat, 17530**



## **LG Electronics Indonesia**

**PT. LG Electronics Indonesia**  
**Gandaria 8 Office Tower LT.23 ACD & 31 ABCD, JL.**  
**Sultan Iskandar Muda, Desa/Kelurahan Kebayoran Lama**  
**Utara, Kec. Kebayoran Lama, Kota Adm. Jakarta Selatan,**  
**Provinsi DKI Jakarta, Kode Pos : 12240**

**Layanan Konsumen/Customer Information Center:**  
**1500-140**

**Tanda Pendaftaran**  
**Petunjuk Penggunaan Manual Dan**  
**Kartu Jaminan/Garansi**  
**Dalam Bahasa Indonesia Bagi Produk Elektronik**  
**Nomor : PMKG.035.06.2025**