



# KORISNIČKI PRIRUČNIK

# LG CineBeam

DLP Projektor

---

Prije korištenja proizvoda pažljivo pročitajte sigurnosne informacije.

HF60LS  
HF60LSR

## LICENCE

Podržane licence mogu se razlikovati ovisno o modelu. Dodatne informacije o licencama potražite na [www.lg.com](http://www.lg.com).



The terms HDMI and HDMI High-Definition Multimedia Interface, and the HDMI Logo are trademarks or registered trademarks of HDMI Licensing Administrator, Inc. in the United States and other countries.

Proizvedeno pod licencom Dolby Laboratories. Dolby, Dolby Vision, Dolby Audio, Dolby Atmos, i duplo-D simbol su zaštitne marke Dolby Laboratories.

Za DTS patente pogledajte <http://patents.dts.com>. Proizvedeno pod licencom tvrtke DTS Licensing Limited. DTS, simbol i DTS i simbol zajedno, DTS 2.0 Channel, DTS 2.0 + Digital Out, DTS-HD i DTS Virtual: X registrirani su zaštitni znakovi ili zaštitni znakovi tvrtke DTS, Inc. u SAD-u i/ili drugim državama. © DTS, Inc. Sva prava pridržana.



### NAPOMENA

- Slike prikazane u ovom priručniku mogu se razlikovati od stvarnog izgleda vašeg projektora.
- Prikaz na zaslonu vašeg projektora može se malo razlikovati od onog prikazanog u ovom priručniku.

# SIGURNOSNE MJERE

Poštujte sigurnosne upute kako biste izbjegli potencijalne nezgode ili pogrešno korištenje projektor.

Slijedite ove jednostavne mjere opreza kako biste izbjegli ozljede djece.

Potrebno je pridržavati se mjera opreza na isti način kada pohranjujete ili premještate postojeći projektor.

- Mjere opreza iskazuju se u dva oblika, kao **UPOZORENJE** i **OPREZ**, što je objašnjeno u nastavku.

 **UPOZORENJE** Nepoštivanje ovih uputa može dovesti do ozbiljnih ozljeda, pa čak i smrti.

 **OPREZ** Nepoštivanje ovih uputa može prouzročiti ozljede ili oštetiti proizvod.

- Pažljivo pročitajte korisnički priručnik i spremite ga na lako dostupno mjesto.



**UPOZORENJE/OPREZ**

OPASNOST OD STRUJNOG UDARA  
NE OTVARAJTE



 Simbol munje sa strelicom unutar jednakostraničnog trokuta upozorenje je korisniku na prisutnost neizoliranog opasnog napona u kućištu proizvoda koji može biti dovoljno snažan da predstavlja rizik od strujnog udara za ljude.

 Uskličnik unutar jednakostraničnog trokuta upozorenje je korisniku na prisutnost važnih uputa za rukovanje i održavanje (servis) u dokumentaciji koja je priložena uz uređaj.

**UPOZORENJE/OPREZ**

– KAKO BI SE SMANJIO RIZIK OD POŽARA I STRUJNOG UDARA, NEMOJTE IZLAGATI PROIZVOD KIŠI ILI VLAZI.

**Pročitajte ove upute.**

**Sačuvajte ove upute.**

**Obratite pažnju na sva upozorenja.**

**Slijedite sve upute.**

## Postavljanje u zatvorenom prostoru

### **UPOZORENJE**

- Projektor nemojte koristiti na otvorenom i ne izlažite ga vlazi i vodi.
  - Budući da projektor nije vodootporan, to može uzrokovati požar ili strujni udar.
- Projektor nemojte postavljati na izravnu sunčevu svjetlost ili u blizinu izvora topline kao što su radijatori, otvoreni plamen, pećnice itd.
  - To može uzrokovati požar.

- U blizinu projektora nemojte stavljati zapaljive tvari kao što su aerosoli.
  - To može uzrokovati požar.
- Nemojte dopuštati djeci da se drže za projektor ili penju do njega.
  - Projektor bi uslijed toga mogao pasti i uzrokovati ozljedu ili smrtne posljedice.
- Projektor nemojte postavljati na mjesto bez ventilacije (npr. na policu za knjige ili u ormar) ili na tepih ili jastuk.
  - To može uzrokovati požar zbog povećanja unutarnje temperature.
- Proizvod ne postavljajte u blizinu izvora pare, ulja ili isparavanja ulja (npr. ovlaživača ili kuhinjske radne ploče).
  - Ako to ne učinite, moglo bi doći do požara, strujnog udara ili korozije.
- Proizvod ne postavljajte na zid ili strop u blizini izvora ulja ili isparavanja ulja.
  - Time se može prouzročiti oštećenje uređaja i njegovo ispadanje iz postolja, a posljedično i ozbiljne ozljede.
- Projektor nemojte postavljati tamo gdje bi mogao biti izložen prašini.
  - To može uzrokovati požar.
- Projektor nemojte koristiti na vlažnim mjestima kao što je kupaonica, u kojima postoji velika mogućnost od ovlaživanja.
  - To može uzrokovati požar ili strujni udar.
- Pazite da stolnjak ili zavjesa ne blokiraju ventilacijski otvor.
  - To može uzrokovati požar zbog povećanja unutarnje temperature.
- Prostor oko projektora treba biti prozračan. Udaljenost između projektora i zida treba biti najmanje 30 cm.
  - Time ćete spriječiti požar zbog povećanja unutarnje temperature.
- Proizvod bi na strop trebao ugraditi profesionalni tehničar pomoću odobrenih alata. Ako nije ispravno ugrađen, proizvod bi mogao pasti.
  - To bi moglo dovesti do tjelesne ozljede ili oštećenja imovine. Obratite se centru za korisničku podršku za ugradnju proizvoda.
- Ako upotrijebite uređaj za montiranje na strop, ljepljivo ili ako na proizvod nanesete ulje ili mazivo, to bi moglo dovesti do pucanja kućišta i pada proizvoda. To također može uzrokovati teške tjelesne ozljede osobe koja se u trenutku pada nalazi ispod uređaja (ako se tamo nalazi) te može oštetiti proizvod.

### OPREZ

- Postavljate li projektor na stol ili policu, nemojte ga postaviti blizu ruba.
  - Projektor zbog neravnoteže može pasti i oštetiti se ili uzrokovati ozljede. Koristite ormarić i postolje koji odgovaraju projektoru.
- Kad ga premještate, projektor obavezno isključite i iskopčajte kabel za napajanje i ostale kabele.
  - Kabel za napajanje mogao bi se oštetiti i uzrokovati požar ili strujni udar.
- Projektor nemojte postavljati na nestabilne ili pomične površine, kao što je nedovoljno učvršćena polica ili nagnuta površina.
  - Mogao bi pasti i ozlijediti nekoga.
- Prilikom priključivanja vanjskih uređaja na projektor pazite da ga ne prevrnete.
  - Projektor bi mogao ozlijediti nekoga i oštetiti se.

### Izvori napajanja

#### UPOZORENJE

- ISKOPČAVANJE UREĐAJA S GLAVNOG NAPAJANJA
  - Strujni utikač služi za iskopčavanje uređaja. Ako dođe do hitnog slučaja, strujni utikač mora biti lako dostupan.
- Trebali biste spojiti uzemljenje. (Osim za uređaje koji nisu uzemljeni.)
  - Provjerite je li uzemljenje spojeno kako biste spriječili mogući strujni udar. Ako uzemljenje uređaja nije moguće, od kvalificiranog električara zatražite da postavi zaseban prekidač strujnog kruga. Ne pokušavajte uzemljiti projektor tako što ćete ga priključiti na telefonske žice, gromobrane ili plinske cijevi.
- Utikač gurnite u strujnu utičnicu do kraja.
  - Nestabilna veza može dovesti do požara.
- Nemojte postavljati teške predmete na kabel napajanja.
  - To može uzrokovati požar ili strujni udar.
- Nikad ne dodirujte strujne priključke mokrim rukama.
  - To može uzrokovati strujni udar.

- Nemojte priključivati previše uređaja u jednu višestruku zidnu utičnicu.
  - To može uzrokovati požar zbog pregrijavanja zidne utičnice.
- Čistite AC adapter, kabel za napajanje i zidnu utičnicu koja se koristi od prašine ili drugih čestica.
  - To može uzrokovati požar.
- Ako se na projektoru ili AC adapteru pojavi dim ili osjetite miris paleži, odmah prestanite koristiti uređaj. Iskopčajte kabel za napajanje iz zidne utičnice, a zatim se obratite se centru za podršku korisnicima.
  - To može uzrokovati požar.
- Kako biste isključili glavno napajanje, iskopčajte kabel za napajanje koji treba biti postavljen tako da mu se može lako pristupiti.

 **OPREZ**

- Uvijek uhvatite utikač kad uklanjate AC adapter ili kabel za napajanje.
  - U suprotnom možete uzrokovati požar ili oštetiti proizvod.
- Nemojte stalno savijati kabel za napajanje AC adaptera.
  - Ako je kabel za napajanje dulje vrijeme previše savijen, može se oštetiti s unutarnje strane. To može uzrokovati požar ili strujni udar.
- Kabel napajanja ili utikač ne smiju biti oštećeni, izmijenjeni, jako savijeni, uvijeni, izvučeni, priklješteni ili pregrijani. Nemojte koristiti uređaj ako je zidna utičnica labavo pričvršćena.
  - To može uzrokovati požar ili strujni udar.
- Kabel za napajanje držite dalje od grijalica.
  - Zaštitni omotač na žicama mogao bi se otopiti i uzrokovati požar ili strujni udar.
- Projektor postavite tako da se ljudi ne spotiču i ne staju na kabel napajanja i priključite ga tako da zaštitite kabel napajanja i utikač od oštećenja.
  - To može uzrokovati požar ili strujni udar.

- Projektor nemojte uključivati/isključivati ukopčavanjem ili iskopčavanjem kabela za napajanje iz utičnice. (Kabel za napajanje nemojte koristiti kao prekidač napajanja.)
  - To može uzrokovati strujni udar ili oštetiti uređaj.
- Nemojte umetati vodič s druge strane zidne utičnice u koju je ukopčan utikač. Osim toga, ne dodirujte utikač neposredno nakon što ga iskopčate iz zidne utičnice.
  - To može uzrokovati strujni udar.
- Koristite isključivo originalni kabel za napajanje tvrtke LG Electronics. Nemojte koristiti druge kabele za napajanje.
  - To može uzrokovati požar ili strujni udar.
- Ako u AC adapter, kabel za napajanje ili unutrašnjost projektoru uđu voda ili druge čestice, pritiskom na gumb za napajanje isključite projektor. Uklonite kabele, a zatim se obratite centru za podršku korisnicima.
  - To može uzrokovati požar ili strujni udar.
- Površina AC adaptera je vruća. Držite AC adapter izvan dosega djece i nemojte ga dodirivati tijekom uporabe.
- Nikad nemojte rastavljati uređaje za napajanje (AC adapter/kabel za napajanje itd.).
  - To može oštetiti kabel za napajanje i uzrokovati požar ili strujni udar.
- Čvrsto povežite AC adapter i kabel za napajanje.
  - Ako to ne učinite, može doći do kvara uređaja ili požara.
- Na kabel za napajanje i AC adapter nemojte stavljati teške predmete ili ih pritiskati i izbjegavajte njihovo oštećivanje.
  - To može uzrokovati požar ili oštetiti proizvod.
- Uvijek koristite AC adapter tvrtke LG Electronics ili drugi AC adapter koji je ta tvrtka odobrila.
  - Ako priključite bilo koji drugi AC adapter, to može uzrokovati treperenje zaslona.

## Tijekom upotrebe



### UPOZORENJE

- Na projektor nemojte stavljati nikakve predmete s tekućinom, kao što su vaze, posude s cvijećem, šalice, kozmetički preparati, lijekovi ili ukrasi, svijeće itd.
  - To može uzrokovati požar ili strujni udar te uzrokovati ozljedu zbog pada.
- U slučaju snažnog udarca ili oštećenja ormarića, isključite ga, iskopčajte iz zidne utičnice i obratite se ovlaštenom servisnom centru.
  - To može uzrokovati strujni udar.
- U projektor nemojte umetati metalne predmete kao što su novčići, ukosnice ili komadići metala niti zapaljive materijale, npr. papir ili šibice.
  - Time ćete spriječiti strujni udar ili požar.
- Prilikom zamjene starih baterija za daljinski upravljač novima pazite da dijete ne proguta baterije. Baterije držite izvan dohvata djece.
  - Ako dijete proguta bateriju, odmah se obratite liječniku.
- Nikada ne otvarajte nijedan poklopac projektoru.
  - Postoji velika opasnost od strujnog udara.
- Nemojte gledati izravno u leću dok projektor radi.
  - Jarka svjetlost može oštetiti vaše oči.
- Ako je lampa uključena ili ste je upravo isključili, ne dodirujte otvor za ventilaciju ili lampu jer su vreli.
- Ako dođe do curenja plina u prostoriji s projektorom, ne dodirujte projektor ili zidnu utičnicu. Otvorite prozore kako biste prozračili prostor.
  - Iskre mogu uzrokovati požar ili opekline.
- Iskopčajte kabel za napajanje iz utičnice tijekom grmljavinske oluje.
  - To će spriječiti strujni udar ili oštećenje projektoru.
- Projektor nemojte koristiti u blizini elektroničkih uređaja koji stvaraju snažno magnetsko polje.
- Plastičnu foliju pakiranja projektoru spremite izvan dosega djece.
  - Ako se njome ne rukuje na siguran način, može izazvati gušenje.

- Nemojte dugo držati ruku na projektoru tijekom rada.
- Ako ste povezali igraću konzolu i projektor, preporučuje se da se za vrijeme igranja nalazite na udaljenosti većoj od četiri dijagonale zaslona.
  - Provjerite je li priključni kabel dovoljno dug. U suprotnom proizvod može pasti i oštetiti se ili uzrokovati ozljede.
- Nemojte ostavljati projektor ili njegov daljinski upravljač s baterijama u okruženju s vrlo visokom temperaturom.
  - To može uzrokovati požar.

 **OPREZ**

- Nemojte stavljati teške predmete na projektor.
  - Mogao bi pasti i ozlijediti nekoga.
- Pazite da tijekom prijevoza ne oštetite leću.
- Nemojte dodirivati leću projektor.
  - Leća bi se mogla oštetiti.
- Nemojte koristiti oštre predmete na projektoru, kao što su nož ili čekić, jer tako biste mogli oštetiti kućište.
- U slučaju da se na zaslonu ne prikazuje slika ili nema zvuka, prestanite koristiti projektor. Isključite projektor, iskopčajte ga iz utičnice i obratite se našem servisnom centru.
  - To može uzrokovati požar ili strujni udar.
- Nemojte ispuštati predmete na projektor i pazite da nešto ne lupa u projektor.
  - To može uzrokovati oštećenje projektor ili ozlijediti nekoga.

- Preporučuje se da sadržaj na zaslonu gledate na udaljenosti od 5 do 7 puta većoj od dijagonale zaslona.
  - Ako zaslon dugo vremena gledate izbliza, vid bi vam mogao oslabjeti.
- Svjetlosnu zraku iz projektor nemojte blokirati knjigom ili drugim predmetima.
  - Dulja izloženost zraku projektor može uzrokovati požar. Osim toga, leća se može pregrijati i oštetiti zbog odbijene topline. Onemogućite funkciju AV kako biste privremeno zaustavili projekciju ili isključite napajanje.
- Nemojte uključivati projektor s postavljenom velikom glasnoćom.
  - Velika glasnoća može oštetiti sluh.
- U blizini projektor nemojte koristiti visokonaponsku električnu opremu (npr. uređaj za ubijanje kukaca). Tako ga možete oštetiti.
- Stare baterije nemojte nemarno odbacivati.
  - To može uzrokovati eksploziju ili požar. Način odlaganja može se razlikovati ovisno o državi ili regiji. Odložite ih na odgovarajući način.
- Postoji rizik od požara ili eksplozije ako se baterija zamijeni neispravnim tipom.

## Čišćenje

### UPOZORENJE

- Za vrijeme čišćenja projektor nemojte prskati vodom. Voda ne smije ući u projektor.
  - To može uzrokovati požar ili strujni udar.
- Ako se iz projektor počne dimiti ili širiti neobičan miris ili pak u njega upadne strano tijelo, isključite ga, iskopčajte iz zidne utičnice i obratite se našem servisnom centru.
  - U suprotnom bi moglo doći do požara ili strujnog udara.

 **OPREZ**

- Jednom godišnje obratite se našem servisnom centru ili prodavaču projektoru radi čišćenja unutarnjih dijelova projektoru.
  - Ako projektor ne čistite dugo vremena, nakupit će se prašina, što bi moglo dovesti do požara ili oštećenja projektoru.
- Prilikom čišćenja plastičnih dijelova kao što je kućište projektoru iskopčajte napajanje i obrišite dio mekom krpicom. Nemojte prskati dijelove vodom niti ih brisati mokrom krpom. Nikada nemojte koristiti sredstva za čišćenje stakla, sredstva za poliranje automobila ili industrijska sredstva za poliranje, abrazivna sredstva, vosak, benzen ili alkohol jer mogu oštetiti projektor.
  - To može uzrokovati požar, električni udar ili oštećenje uređaja (izobličenje ili korozija).
- Nemojte brisati optički sustav (objektiv, zrcalo) neposredno nakon isključivanja proizvoda ili dok je proizvod uključen. Prilikom čišćenja svih dijelova proizvoda iskopčajte kabel napajanja i dijelove nježno prebrišite mekom krpom. Nemojte prskati dijelove vodom niti ih brisati mokrom krpom. Nemojte koristiti deterdžente, sredstva za poliranje automobila ili industrijska sredstva za poliranje, abrazivne tvari, vosak, benzen, alkohol, vodu itd. na glavnoj jedinici proizvoda niti na optičkom sustavu (objektiv, zrcalo) jer to može prouzročiti oštećenje proizvoda.
  - To može uzrokovati požar, električni udar ili oštećenje uređaja (izobličenje ili korozija).
- Projektor prije čišćenja iskopčajte iz zidne utičnice.
  - U suprotnom biste mogli uzrokovati požar ili strujni udar.

## Ostalo

### UPOZORENJE

- Kada napuštate prostoriju, projektor postavite izvan dosega životinja i isključite kabel za napajanje iz zidne utičnice.
  - Korištenje oštećenog kabela za napajanje može izazvati kratki spoj ili požar.
- Projektor nemojte koristiti u blizini elektroničkih uređaja s iznimno preciznom tehnologijom i uređaja koji emitiraju slab radijski signal.
  - To može utjecati na rad projektoru i uzrokovati nezgodu.
- Samo kvalificirani tehničar smije rastavljati i modificirati projektor. Ako je potrebno dijagnosticirati kvar, prilagoditi ili popraviti projektor, obratite se prodavaču ili našem servisnom centru.
  - To može uzrokovati požar ili strujni udar.
- Potrebna je dostatna ventilacija, nemojte blokirati protok zraka oko uređaja. To može uzrokovati ozljede i pregrijavanje unutrašnjosti uređaja.
- Nemojte dodirivati leću, možete se opeći ili oštetiti leću. Leća i uređaj mogu biti VRUĆI tijekom upotrebe i odmah nakon nje. Uređajem pažljivo rukujte i omogućite dostatno hlađenje.
- Koristite samo uzemljene strujne utičnice. (Osim za uređaje koji nisu uzemljeni.)
- Nemojte ništa umetati u ventilacijske otvore i nemojte ih prekrivati.
  - To može uzrokovati požar ili strujni udar.
- Za optimalan rad uređaja pratite sve smjernice za održavanje i uređaj servisirajte isključivo kod ovlaštenog servisera.
- Baterije i daljinski upravljač držite izvan dohvata djece.
  - To će spriječiti ozljede ili oštećenje proizvoda.

 **OPREZ**

- Nemojte koristiti i skladištiti projektor na otvorenom na dulje razdoblje.
- Nemojte kombinirati nove i stare baterije.
  - Napukle baterije ili baterije koje cure mogu izazvati oštećenje projektora ili ozljede.
- Svakako iskopčajte projektor iz napajanja ako ga nećete koristiti duže vrijeme.
  - Nakupljena prašina može izazvati požar ili strujni udar zbog pregrijavanja, iskrenja ili propadanja izolacije.
- Koristite samo navedenu vrstu baterije.
  - Napukle baterije ili baterije koje cure mogu izazvati oštećenje projektora ili ozljede.
- Za zamjenu obavezno koristite istu vrstu baterije.
  - Ako baterija nije ispravno postavljena, brzo će se isprazniti ili daljinski upravljač neće ispravno raditi.
- Iskorištene baterije odložite na odgovarajući način.
  - U suprotnom može doći do eksplozije ili požara. Pravilan način odlaganja može se razlikovati ovisno o državi ili regiji. Baterije odložite prema uputama.
- Bateriju nemojte bacati niti rastavljati.
  - To može uzrokovati požar ili eksploziju zbog oštećenja baterije.
- Baterije uskladištite podalje od metalnih predmeta kao što su ključevi i spajalice.
  - Višak struje može dovesti do naglog podizanja temperature, što može uzrokovati požar ili eksploziju.
- Baterije nemojte pohranjivati u blizini bilo kakvog izvora topline poput grijača.
  - To može uzrokovati požar ili oštetiti uređaj.
- Nemojte pohranjivati baterije pri temperaturama višim od 60 °C niti na mjestima s visokom vlagom.
  - U suprotnom može doći do eksplozije ili požara.
- Provjerite je li baterija pravilno postavljena.
  - Time ćete spriječiti eksploziju ili požar.
- Neodgovarajuća zamjenska baterija može uzrokovati požar.
- Baterije: Dodatnu opremu (baterije itd.) pospremite na sigurno mjesto izvan dohvata djece.

**Rizična skupina 2**

**OPREZ** Uređaj emitira potencijalno opasno optičko zračenje. Nemojte gledati u projektoru lampu. To bi moglo oštetiti vaš vid.

Naljepnica se nalazi s donje strane proizvoda, a tekst na naljepnici može biti na drugom jeziku.

# SADRŽAJ

## LICENCE 2

## SIGURNOSNE MJERE 3

## PRIPREMA 15

### Dodatna oprema 15

### Opcijski dodaci 16

### Dijelovi i komponente 17

- Glavna jedinica 17

### Upotreba upravljačkog gumba 19

- Osnovne funkcije 19
- Prilagodba izbornika 20

### Indikatori statusa projektorora 20

### Postavljanje 21

- Mjere opreza prilikom postavljanja 21
- Udaljenost projekcije prema veličini zaslona 23
- Kako postaviti projektor na stalak 27
- Sigurnosni sustav Kensington 28

## MAGIC DALJINSKI UPRAVLJAČ 29

### Registracija Magic daljinskog upravljača 31

### Ponovna registracija Magic daljinskog upravljača 31

### Korištenje Magic daljinskog upravljača 32

## KORIŠTENJE PROJEKTORA 33

- Fokus i položaj slike na zaslonu 33
- Prikaz projektorom 34

## POVEZIVANJE UREĐAJA 35

### HDMI priključak 36

- Priključivanje HD prijemnika, DVD uređaja ili vanjskih uređaja 36
- Priključivanje računala 37
- Priključivanje prijenosnog računala 38

### Priključivanje slušalica 39

### Povezivanje s digitalnim pojačalom 40

### Priključivanje pametnog uređaja (pametni telefon, tablet itd.) 41

- Uređaji koji podržavaju Slimport 41
- Uređaji koji podržavaju Digitalni AV adapter s Lightning priključkom marke Apple 41
- Uređaji koji podržavaju 30-pinski digitalni AV adapter marke Apple 41

## ODRŽAVANJE 42

### Čišćenje 42

- Čišćenje leće 42
- Čišćenje kućišta projektorora 42

## SPECIFIKACIJE 43

### Obavijest s informacijama o softveru s otvorenim izvornim kodom 46

## SIMBOLI 47

# PRIPREMA

Proizvod na slici može se razlikovati od stvarnog proizvoda.

## Dodatna oprema

Dodatna oprema isporučena s projektorom prikazana je u nastavku.

Dodatna oprema podložna je promjenama bez prethodne najave.

Nova se dodatna oprema može dodati, a stara ukloniti.



Magic daljinski upravljač  
Dvije AA baterije



Korisnički priručnik



AC-DC adapter



Kabel za napajanje

- Prilikom ukopčavanja HDMI kabela na HDMI priključak ili USB kabela i USB flash memorije u USB priključak koristite proizvode širine 18 mm ili manje te visine 10 mm ili manje. Ako USB kabel ili USB flash memorija ne odgovaraju USB priključcima na projektoru, koristite produžni kabel koji podržava USB 2.0.

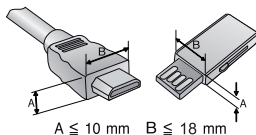

- Ako se istovremeno priključuju dva USB uređaja, oba moraju imati okvir tanji od 8,5 mm.
- Koristite certificirani kabel s logotipom HDMI.
- Ako ne koristite certificirani HDMI kabel, na zaslonu se možda neće prikazati slika ili može doći do pogreške u povezivanju. (Preporučene vrste HDMI kabela)
  - Ultra High-Speed HDMI®/™ kabel (3 m ili manje)

## Opcijski dodaci

Za kupnju dodatne opreme posjetite trgovinu elektroničkim proizvodima ili internetsku stranicu za kupnju ili posjetite trgovinu u kojoj ste kupili proizvod. Opcijska dodatna oprema podložna je promjenama bez prethodne najave.



Projekcijski zaslon



Stalak



HDMI kabel



Optički kabel

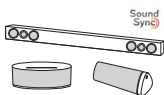

LG audiouređaj

## Dijelovi i komponente

Projektor je proizveden pomoću iznimno precizne tehnologije. Međutim, mogli biste uočiti crne i/ili svijetle (crvene, plave ili zelene) točkice koje se stalno prikazuju na zaslonu za projiciranje. One su uobičajen rezultat proizvodnog procesa i ne ukazuju na kvar.

### Glavna jedinica

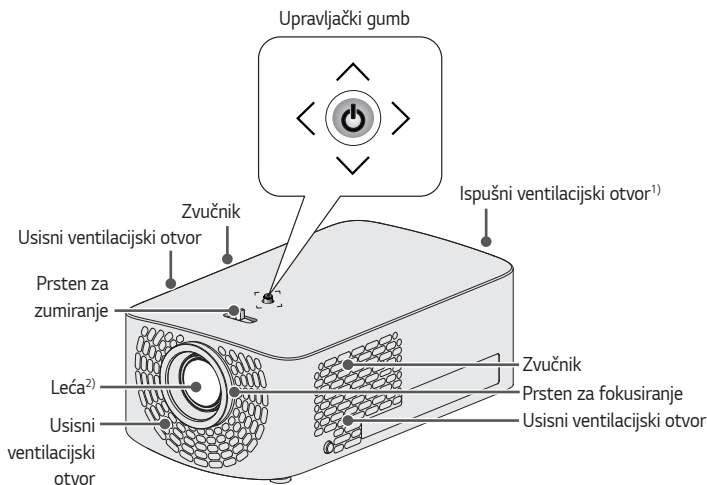

1) Budući da je temperatura u području ventilacijskih otvora visoka, nemojte im se približavati.

2) Dok projektor radi, nemojte dodirivati leću. Leća bi se mogla oštetiti. (Držite leću podalje od oštih predmeta.)

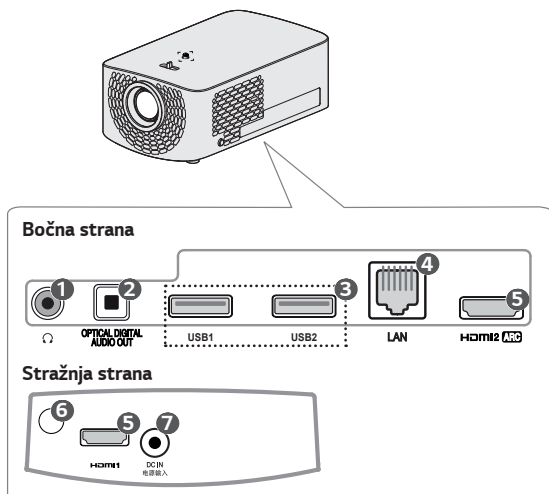

Br.	Opis
1	🔊 (Priključak za slušalice)
2	OPTICAL DIGITAL AUDIO OUT Priključak
3	USB priključak
4	LAN Priključak
5	HDMI Priključak
6	IC prijemnik
7	DC IN Priključak

## Upotreba upravljačkog gumba

Projektorom možete upravljati tako da pritisnete gumb ili pomaknete upravljački gumb lijevo, desno, gore ili dolje.

### Osnovne funkcije

	<b>Uključivanje napajanja</b>	Kada je projektor isključen, prst stavite na upravljački gumb, jednom ga pritisnite i zatim ga otpustite.
	<b>Isključivanje</b>	Pritisnite i držite upravljački gumb duže od 3 sekunde dok je projektor uključen.
	<b>Upravljanje glasnoćom</b>	Prst stavite na upravljački gumb i pomičite ga lijevo ili desno kako biste prilagodili glasnoću.
	<b>Gore/dolje/ lijevo/desno</b>	Ako upravljačku tipku pomaknete gore, dolje, lijevo ili desno, možete pomicati pokazivač kako biste odabrali stavke izbornika.

### ! NAPOMENA

- Kada upravljački gumb pomičete gore, dolje, lijevo ili desno, pazite da ga ne pritisnete. Pazite da ne pritisnete upravljački gumb. Ako upravljački gumb pritisnete dok ga pomičete, upravljanje glasnoćom možda neće raditi, a pokazivač se možda neće pomicati.

## Prilagodba izbornika

Kada je projektor uključen, jednom pritisnite upravljački gumb.

Stavke izbornika (⏻, ↶, ✕, ⚙️) možete prilagoditi tako da upravljački gumb pomaknete lijevo, desno, gore ili dolje. Prijedite na željenu stavku izbornika i zatim jednom pritisnite upravljački gumb za odabir.

⏻	Isključivanje projektor.
↶	Promjena izvora ulaznog signala.
✕	Brisanje zaslonkih prikaza i povratak na gledanje slike s projektor.
⚙️	Prikaz izbornika Postavke.

## Indikatori statusa projektor

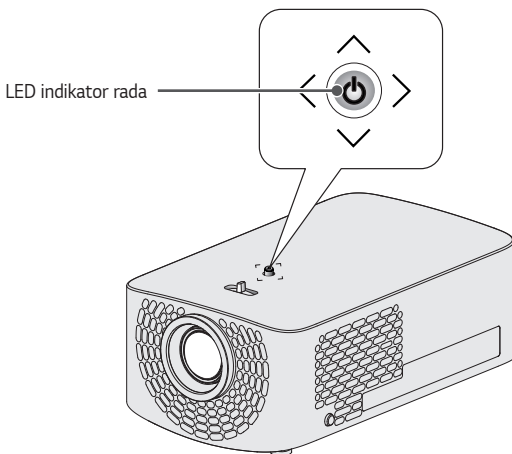

LED indikator rada	
<b>Crveno</b>	Stanje mirovanja
<b>Isključeno</b>	Projektor je uključen i radi.

## Postavljanje

### Mjere opreza prilikom postavljanja

- Projektor postavite u prostoriju koja se dobro prozračuje.
  - Kako biste spriječili unutarnje zagrijavanje, projektor postavite u prostoriju koja se dobro prozračuje. Nemojte ništa postavljati blizu projektor. To može blokirati otvore za ventilaciju. Ako se ventilacijski otvori blokiraju, povećat će se unutarnja temperatura.

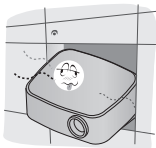

- Projektor nemojte postavljati na tepih ili sag. Ako se usisni ventilacijski otvori nalaze s donje strane projektor, pripazite da ih ne blokirate, a projektor uvijek postavite na čvrstu, ravnu površinu.



- Pazite da u projektor ne uđu strana tijela, npr. komadići papira.



- Oko projektor mora postojati odgovarajući razmak (30 cm ili više).

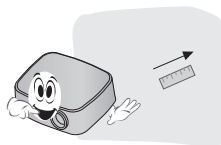

- Projektor nemojte postavljati u prostorije u kojima je zrak vruć, hladan ili vlažan.
- Projektor nemojte postavljati na mjesto na kojemu će privlačiti prašinu.
  - To može uzrokovati požar.
- Nikada ne otvarajte nijedan poklopac projektor. Postoji velika opasnost od strujnog udara.

- Projektor je proizveden pomoću iznimno precizne tehnologije. Međutim, mogli biste uočiti crne i/ili svijetle (crvene, plave ili zelene) točkice koje se stalno prikazuju na zaslonu za projiciranje. One su uobičajen rezultat proizvodnog procesa i ne ukazuju na kvar.
- Daljinski upravljač možda neće funkcionirati ako se nalazi u prostoru koji je osvijetljen žaruljama s elektroničkom predspojnom napravom ili fluorescentnim žaruljama koje emitiraju tri valne duljine. Žarulje zamijenite modelom koji udovoljava međunarodnim standardima kako bi daljinski upravljač nastavio normalno raditi.
- Kako biste projektor postavili na strop, na projektor pomoću M4 x 8 mm vijaka pričvrstite stropni nosač.
- Nemojte pretjerano zatezati vijke. Na taj se način može oštetiti kućište pa bi projektor mogao pasti i uzrokovati ozbiljne ozljede. (Preporučeni zatezni moment: 5~8 kgf·cm)

## Udaljenost projekcije prema veličini zaslona

- 1 Projektor postavite na čvrstu vodoravnu površinu zajedno s računalom ili izvorom audiosignala ili videosignala.
- 2 Projektor postavite na odgovarajuću udaljenost od zaslona. Udaljenost između projektora i zaslona određuje stvarnu veličinu slike.
- 3 Projektor postavite tako da leća bude postavljena pod pravim kutom u odnosu na zaslon. Ako projektor ne postavite pod pravim kutom, projicirana slika bit će izobličena. Kako biste ispravili izobličenje, koristite funkciju Podešavanje ruba.
- 4 Ukopčajte kabele napajanja projektora i povezanog uređaja u zidnu utičnicu.

**Omjer uspravne projekcije: 100 %**

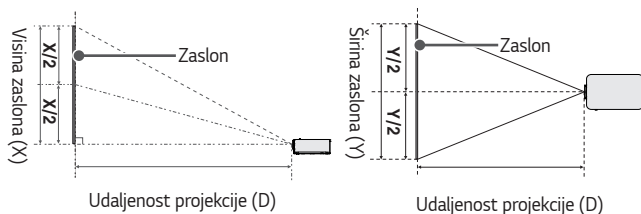

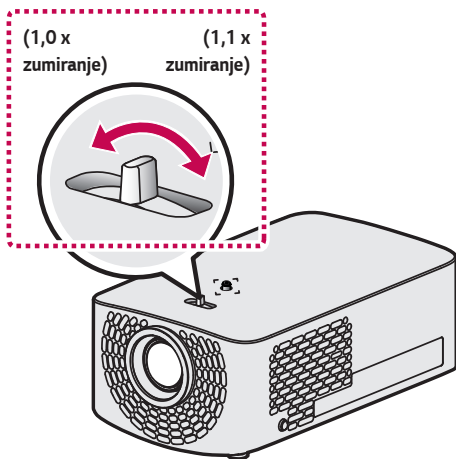

**! NAPOMENA**

- Ako projicirana slika izgleda izobličeno ili nepravilno, provjerite je li zaslon ispravno postavljen.

Format slike 16:9 (Zumiranje 1,1 x)				
Veličina zaslona		Širina zaslona (Y)	Visina zaslona (X)	Udaljenost projekcije (D)
inča	mm	mm	mm	mm
30	762	664	374	905
35	889	775	436	1061
40	1016	886	498	1230
45	1143	996	560	1371
50	1270	1107	623	1526
55	1397	1218	685	1682
60	1524	1328	747	1837
65	1651	1439	809	1992
70	1778	1550	872	2147
75	1905	1660	934	2302
80	2032	1771	996	2458
85	2159	1882	1058	2613
90	2286	1992	1121	2768
95	2413	2103	1183	2923
100	2540	2214	1245	3078
105	2667	2324	1308	3234
110	2794	2435	1370	3388
115	2921	2546	1432	3544
120	3048	2657	1494	3698

- Slike u navedenoj tablici mogu se razlikovati ovisno o okolini montaže.

Format slike 16:9 (Zumiranje 1,0 x)				
Veličina zaslona		Širina zaslona (Y)	Visina zaslona (X)	Udaljenost projekcije (D)
inča	mm	mm	mm	mm
27,2	693	604	340	905
31,8	808	704	396	1061
36,3	924	805	453	1230
40,9	1039	906	509	1371
45,4	1155	1006	566	1526
50	1270	1107	623	1682
54,5	1385	1208	679	1837
59,0	1501	1308	736	1992
63,6	1616	1409	792	2147
68,1	1732	1509	849	2302
72,7	1847	1610	906	2458
77,2	1963	1711	962	2613
81,8	2078	1811	1019	2768
86,3	2194	1912	1075	2923
90,9	2309	2013	1132	3078
95,4	2425	2113	1189	3234
100	2540	2214	1245	3388
104,5	2655	2314	1302	3544
109,0	2771	2415	1358	3698

- Slike u navedenoj tablici mogu se razlikovati ovisno o okolini montaže.

## Kako postaviti projektor na stalak

- Ovaj projektor možete postaviti pomoću stalka za kameru.
- Kao što je prikazano u nastavku, projektor možete postaviti na stalak za kameru.
- Za stabilizaciju stalka preporučamo korištenje vijka za učvršćivanje standardne dužine od 4,5 mm ili kraći. Maksimalna dopuštena dužina vijka za učvršćivanje iznosi 5,5 mm. (Duži vijci mogu oštetiti projektor.)

Donji dio projektor

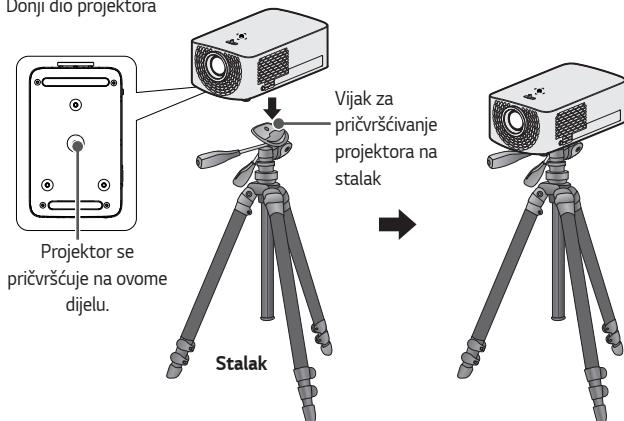

### OPREZ

- Ako koristite stalak, pripazite da na njega ne primjenjujete dodatnu silu. To može oštetiti projektor.
- Stalac nemojte stavljati na nestabilnu površinu.
- Svakako koristite stalak najmanje nosivosti od 3 kg.
- Da biste projektor sigurno koristili, postavite noge stalka što je šire i stabilnije moguće i sigurno pričvrstite projektor na stalac.

## Sigurnosni sustav Kensington

- Ovaj projektor ima priključak za sigurnosni standard Kensington, kao mehanizam protiv krađe. Priključite kabel za sigurnosni sustav tvrtke Kensington kao što je prikazano ispod.
- Detaljne upute za instalaciju i korištenje sigurnosnog sustava tvrtke Kensington potražite u korisničkom vodiču koji se isporučuje sa sigurnosnim sustavom tvrtke Kensington.
- Sigurnosni sustav tvrtke Kensington dodatna je oprema.
- Što je Kensington?  
Kensington je tvrtka koja nudi sigurnosne sustave za prijenosna računala i druge elektroničke uređaje. Web-mjesto: <http://www.kensington.com>

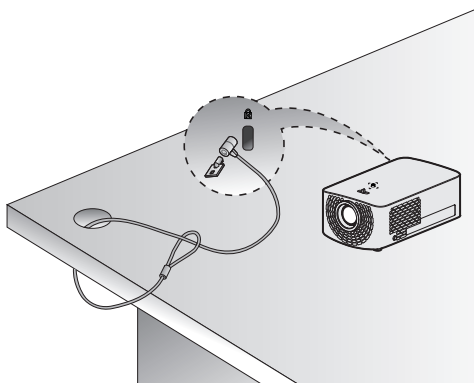

# MAGIC DALJINSKI UPRAVLJAČ

Ako se tijekom uporabe projektora prikaže poruka da je baterija gotovo prazna, zamijenite baterije.

Na način prikazan na slici pritisnite gornji dio poklopca za baterije i povucite poklopac prema natrag. Umetnite dvije nove identične baterije (AA baterije od 1,5 V) s polovima + i - usmjerenima u ispravnom smjeru u daljinskom upravljaču.

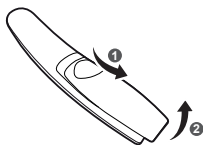

## ! NAPOMENA

- Nemojte kombinirati nove i stare baterije.

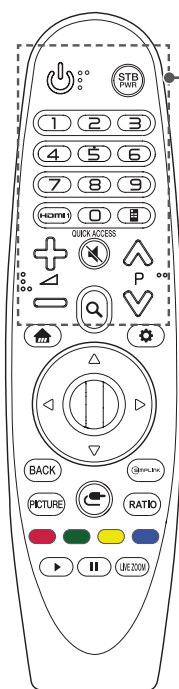

### (NAPAJANJE)

Uključivanje/isključivanje projektor.

### (NAPAJANJE STB UREĐAJA)

Ako set-top box uređaj dodate univerzalnom daljinskom upravljaču za projektor, možete ga uključivati i isključivati putem daljinskog upravljača.

### Brojčani gumbi

Unos brojeva.

### HDMI

Promijenite izvor ulaznog signala na [HDMI1].

### QUICK ACCESS \*

Možete pristupiti aplikacijama pomoću brojčanih gumba koji odgovaraju tim značajkama.

### (Zaslonski upravljač)

Prikazivanje zaslonskog upravljača.

- Pristup izborniku univerzalnog upravljača u određenim regijama.



Podešavanje glasnoće.

### (ISKLUČIVANJE ZVUKA)

Isključivanje svih zvukova.

### (ISKLUČIVANJE ZVUKA) \*

Pristup [Pristupačnost] izborniku.



Prelazak na prethodnu/sljedeću stranicu.

### (PRETRAŽIVANJE)

Pretraživanje sadržaja poput filmova i drugih videozapisa ili pretraživanje interneta unosom pojma za pretraživanje u okviru za pretraživanje.

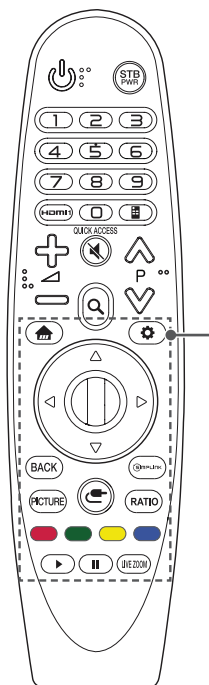

Pristup početnom izborniku.



Prikaz prethodno upotrijebljenog popisa.

### (Brze postavke)

Pristup brzim postavkama.

### (Brze postavke) \*

Prikaz izbornika [Sve postavke].

### (Gore/dolje/lijevo/desno)

Pomoću gumba za gore, dolje, lijevo ili desno možete se kretati po izborniku.

Ako gumbе pritisnete dok se na zaslonu prikazuje pokazivač, pokazivač će nestati sa zaslona i Magic daljinski upravljač funkcionirat će poput običnog daljinskog upravljača. Želite li ponovno na zaslonu prikazati pokazivač, protresite Magic daljinski upravljač lijevo-desno.

### Kotačić (OK)

Pritisnite središnji dio Kotačić (OK) kako biste odabrali izbornik. Stranice možete mijenjati pomoću kotačića.

### BACK

Povratak na prethodnu razinu.

### BACK \*

Uklanjanje prikaza na zaslonu i povratak zadnjem gledanju slike s ulaznog signala.

### PICTURE

Promjena načina slike.

### SIMPLINK

Mogućnost upotrebe funkcije SIMPLINK.

### (ULAZ)

Promjena izvora ulaznog signala.

### (ULAZ) \*

Prikaz svih popisa vanjskih ulaznih signala.

### RATIO

Pritiskom na gumb mijenja se omjer dužine i visine zaslona.

### Gumbi u boji

Pomoću njih možete pristupiti posebnim funkcijama u određenim izbornicima.

### Upravljački gumbi ( )

Imate pristup premium sadržajima, videosadržajima i uređajima koji podržavaju SIMPLINK.

### LIVE ZOOM

Povećavanjem određenog područja možete ga prikazati preko cijelog zaslona.



\* : Kako biste koristili gumb, pritisnite ga i zadržite dulje od 3 sekunde.

## Registracija Magic daljinskog upravljača



Kako biste mogli koristiti Magic daljinski upravljač, najprije ga morate registrirati na projektoru.

- 1 Stavite baterije u Magic daljinski upravljač i uključite projektor.
  - 2 Usmjerite Magic daljinski upravljač prema projektoru i pritisnite  **Kotačić (OK)** na daljinskom upravljaču.
- Ako projektor ne registrira Magic daljinski upravljač, isključite ga i uključite te pokušajte ponovno.

## Ponovna registracija Magic daljinskog upravljača

- 1 Istovremeno pritisnite gumb  i **BACK** i držite ih pritisnutima pet sekundi kako biste poništili vezu između Magic daljinskog upravljača i projektoru.
- 2 Pritisnite  **Kotačić (OK)** prema projektoru da biste ponovno registrirali Magic daljinski upravljač.

## Korištenje Magic daljinskog upravljača

- Lagano protresite Magic daljinski upravljač lijevo-desno ili pritisnete gumb ,  (ULAZ) i na zaslonu će se prikazati pokazivač.
- Ako se pokazivač neko vrijeme ne koristi ili Magic daljinski upravljač postavite na ravnu površinu, pokazivač će se prestati prikazivati.
- Ako pokazivač ne reagira kako bi trebao, možete ga ponovno postaviti pomicanjem do ruba zaslona.
- Zbog dodatnih značajki Magic daljinski upravljač troši baterije brže od standardnih daljinskih upravljača.

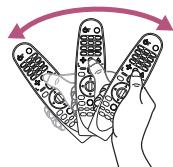
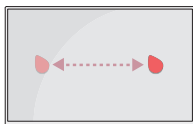

### OPREZ

- Daljinski upravljač nemojte koristiti izvan navedenog raspona (10 metara). Koristite li uređaj izvan područja pokrivenosti signalom ili nađu li se unutar područja pokrivenosti signalom fizičke prepreke, mogli biste imati poteškoće u komunikaciji.
- Mogli biste imati poteškoće u komunikaciji u slučaju korištenja dodatne opreme. Uređaji poput mikrovalnih pećnica i bežičnih LAN veza rade u istom frekvencijskom opsegu (2,4 GHz) kao i Magic daljinski upravljač. Uslijed toga moglo bi doći do poteškoća u komunikaciji.
- Magic daljinski upravljač možda neće ispravno funkcionirati ako se bežični usmjerivač (pristupna točka) nalazi na udaljenosti manjoj od 1 metra od projektora. Svoj biste bežični usmjerivač trebali držati na udaljenosti većoj od 1 m od projektora.
- Bateriju nemojte rastavljati ili zagrijavati.
- Bateriju nemojte ispustiti. Bateriju nemojte izlagati snažnim udarcima.
- Umetnete li bateriju na pogrešan način, moglo bi doći do eksplozije.

# KORIŠTENJE PROJEKTORA

## Fokus i položaj slike na zaslonu

Nakon što se na zaslonu prikaže slika, provjerite je li fokusirana i je li prilagođena zaslonu.

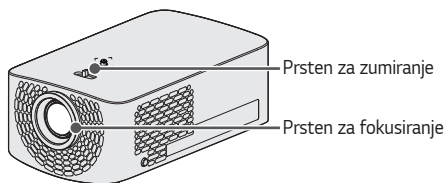



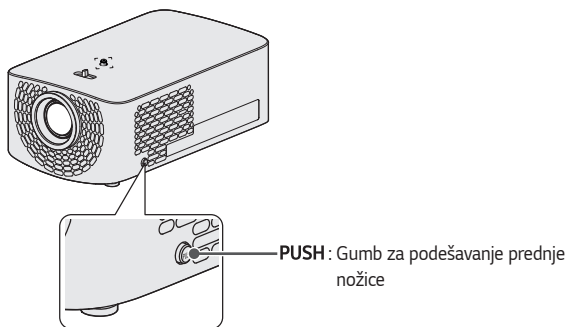

- Za podešavanje fokusa slike okrenite prsten za fokusiranje.
- Za podešavanje veličine slike okrenite prsten za zumiranje. Kako biste sliku na zaslonu pomaknuli gore/dolje, prilagodite visinu nožica s donje strane projektor.



- Dok je pritisnut gumb **PUSH**, pomaknite projektor gore/dolje dok slika na zaslonu ne bude u željenom položaju.
- Kada otpustite gumb **PUSH**, prednja nožica zadržat će se u trenutačnom položaju.

## Prikaz projektorom

- 1 Dok je projektor u stanju mirovanja, pritisnite gumb  (**NAPAJANJE**) kako biste ga uključili.
- 2 Odaberite  (**ULAZ**) → [Svi ulazi] i odaberite željeni ulazni signal.
- 3 Tijekom gledanja projektorom možete upravljati pomoću sljedećih gumba.

Gumb	Opis
	Prelazak na prethodnu/sljedeću stranicu.
	Podešavanje glasnoće.
 ( <b>ISKLJUČIVANJE ZVUKA</b> )	Isključivanje zvuka projektor.

- 4 Kako biste isključili projektor, pritisnite gumb  (**NAPAJANJE**).

# POVEZIVANJE UREĐAJA

Na priključke projektoru mogu se priključivati različiti vanjski uređaji.

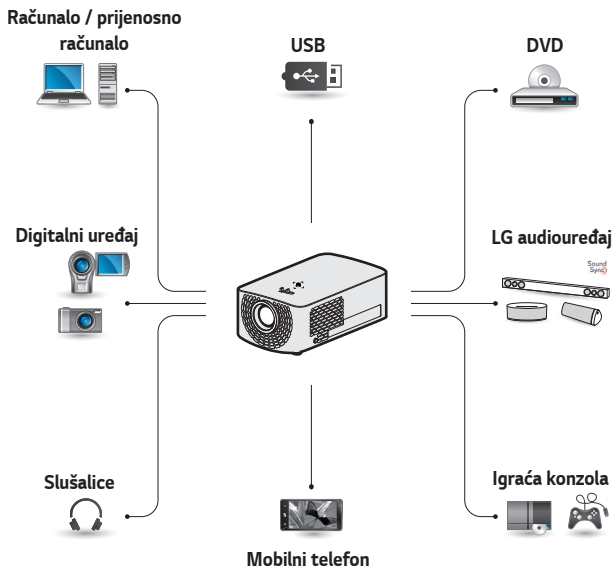

HDMI - Stranica 36, 37, 38

Slušalice - Stranica 39

Digitalno pojačalo - Stranica 40

Pametni uređaj - Stranica 41

## HDMI priključak

Priključite HD prijemnik, DVD uređaj ili vanjske uređaje na projektor i odaberite odgovarajući ulaz.

Možete se povezati i s bilo kojim HDMI ulaznim priključkom.

-  (ULAZ) → [Svi ulazi] → [HDMI1]/[HDMI2]

### Priključivanje HD prijemnika, DVD uređaja ili vanjskih uređaja

Putem HDMI kabela možete uživati u slici i zvuku visoke kvalitete.

Pomoću HDMI kabela povežite **HDMI** priključak na projektoru s izlaznim HDMI priključkom uređaja. Video signal i audio signal izlaze istovremeno.

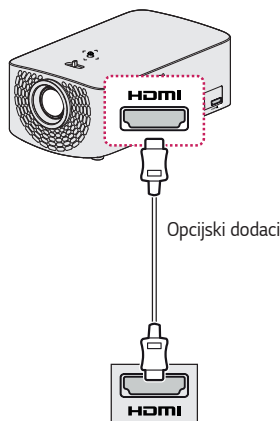

### **NAPOMENA**

#### **ARC (Audio Return Channel)**

- Vanjski zvučni uređaji koji podržavaju SIMPLINK i ARC moraju se priključiti na priključak

#### **HDMI2 ARC**

- Prilikom povezivanja HDMI® kablom velike brzine vanjski zvučni uređaji koji podržavaju ARC izlaz ili SPDIF rade s funkcijom SIMPLINK bez potrebe za dodatnim optičkim zvučnim kablom.

## Priključivanje računala

Projektor podržava značajku Plug and Play. Vaše računalo automatski prepoznaje projektor, a upravljački program ne mora se instalirati.

Pomoću HDMI kabela povežite **HDMI** priključak na projektoru s izlaznim HDMI priključkom računala. Video signal i audio signal izlaze istovremeno.

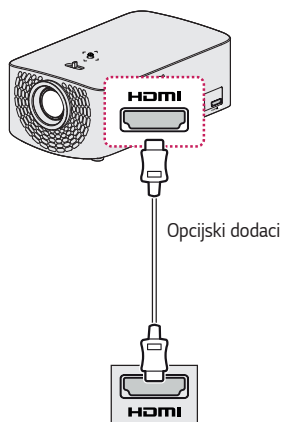

## Priključivanje prijenosnog računala

Projektor možete priključiti na prijenosno računalo za korištenje raznih funkcija.

Pomoću HDMI kabela povežite **HDMI** priključak na projektoru s izlaznim HDMI priključkom vašeg prijenosnog računala. Video signal i audio signal izlaze istovremeno.

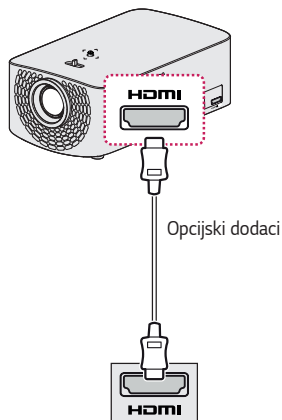

## Primjeri postavki promjene izlaza prilikom povezivanja prijenosnog računala

U tablici su prikazani primjeri promjene izlaza. Za više informacija pogledajte **Vanjski izlaz, Spajanje na vanjski zaslon** ili slične odjeljke korisničkog priručnika vašeg računala.

Proizvođač	Promjena izlaza
Lenovo	<b>Fn</b> + <b>F7</b>
HP	<b>Fn</b> + <b>F4</b>
Dell	<b>Fn</b> + <b>F8</b>
Acer	<b>Fn</b> + <b>F5</b>
ASUS	<b>Fn</b> + <b>F8</b>
LG	<b>Fn</b> + <b>F7</b>
Samsung	<b>Fn</b> + <b>F4</b>
Apple	Podešavanje upravljačke ploče radi omogućivanja zrcaljenja nakon pokretanja.

## Priključivanje slušalica

Zvuk možete slušati preko slušalica.

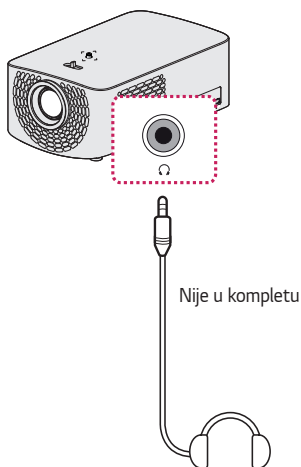

## Povezivanje s digitalnim pojačalom

Pomoću optičkog kabela priključite digitalni audioulaz digitalnog pojačala s izlaznim priključkom projektora **OPTICAL DIGITAL AUDIO OUT**. Izlazni priključak pojačala s digitalnim pretvornikom mora biti podešen za željeni zvučni format. Prilikom upotrebe HDMI kabela za priključivanje kućnog kina ili prilikom priključivanja optičkog izlaznog signala na vanjski audiouređaj, postavite [Audio izlaz] na [HDMI ARC] ili [Optički]. Ako projektor, kućno kino ili zvučnik vanjskog audiouređaja rade u isto vrijeme, čut će se jeka.

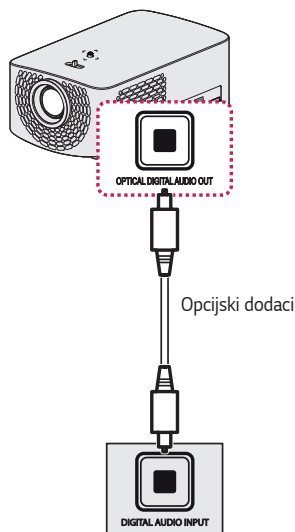

### ! NAPOMENA

- Informacije o priključivanju potražite u korisničkom priručniku audiouređaja.
- Kad ovaj proizvod povežete s drugim uređajima, provjerite jeste li isključili i iskopčali sve uređaje.
- Audioizlaz ovog proizvoda omogućava širokopojasni zvuk pa se glasnoća prijemnika mora sukladno prilagoditi. Neočekivane visoke frekvencije mogu oštetiti zvučnike.
- Priključivanje **OPTICAL DIGITAL AUDIO OUT** priključka projektor na priključak digitalnog audioulaza digitalnog pojačala i priključka audioulaza projektor na priključak analognog audioizlaza digitalnog pojačala može uzrokovati zvučne oscilacije zbog zatvorene petlje. Uklonite jedan od ta dva priključka kako biste to izbjegli. (To se također odnosi na uređaje za kućno kino.)

## Priključivanje pametnog uređaja (pametni telefon, tablet itd.)

•  (ULAZ) → [Svi ulazi] → [HDMI1]/[HDMI2]

• Slika se može razlikovati od izgleda stvarnog proizvoda.

Priključite pametni uređaj na projektor s pomoću kabela<sup>1)</sup> i postavite vanjski ulaz projektor na HDMI. Zaslom pametnog uređaja prikazivat će se putem projektor. Možete se povezati i s bilo kojim HDMI ulaznim priključkom.

Obratite se proizvođaču pametnog uređaja za upute o priključivanju određenog modela uređaja s pomoću kabela.

Podržani pametni uređaji mogu se promijeniti ovisno o pojedinom proizvođaču.

1) Primjeri povezivanja različitih pametnih uređaja s pomoću kabela (kabel se prodaje zasebno).

### Uređaji koji podržavaju Slimport

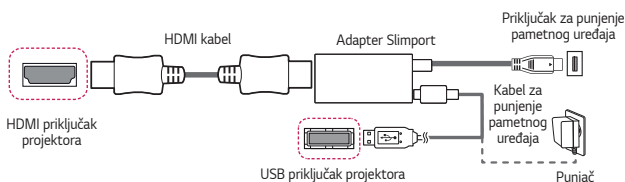

### Uređaji koji podržavaju Digitalni AV adapter s Lightning priključkom marke Apple

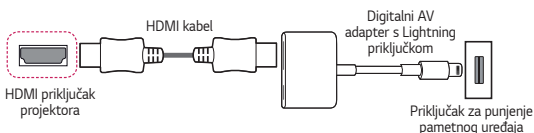

### Uređaji koji podržavaju 30-pinski digitalni AV adapter marke Apple

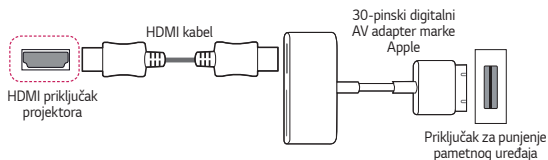

# ODRŽAVANJE

Projektor održavajte čistim i u optimalnom stanju.

## Čišćenje

### Čišćenje leće

- Ako na površini leće ima prašine ili mrlja, očistite je.
- Prašinu ili mrlje s leće projektora uklonite pomoću komprimiranog zračnog spreja, pamučnog štapića ili meke krpice kojom leću možete nježno obrisati.
- Leću nemojte brisati dok je proizvod uključen niti neposredno nakon što ga isključite.
- Prilikom čišćenja leće nemojte koristiti sredstva za čišćenje, sredstva za poliranje automobila ili industrijska sredstva za poliranje, abrazivna sredstva, vosak, benzen, alkohol, vodu itd., jer njima biste mogli oštetiti proizvod.

### Čišćenje kućišta projektora

- Prije čišćenja kućišta projektora iskopčajte kabel za napajanje.
- Za uklanjanje prašine ili mrlja koristite isključivo suhu, glatku krpicu koja ne ostavlja dlačice te njome ulažite leću.
- Nemojte koristiti alkohol, benzen, razrjeđivače ili druge kemikalije kojima biste mogli oštetiti kućište.

# SPECIFIKACIJE

MODEL	HF60LS (HF60LS-EU) HF60LSR (HF60LSR-EU)	
<b>Razlučivost (u pikselima)</b>	1920 (vodoravna) x 1080 (okomita)	
<b>Format slike</b>	16:9 (vodoravno:okomito)	
<b>Udaljenost projekcije</b> – Veličina zaslona	905 mm do 3698 mm – 762 mm do 3048 mm (30 inča do 120 inča)	
<b>Omjer uspravne projekcije</b>	100 %	
<b>Potrošnja energije</b>	100 W	
	Stanje mirovanja na mreži: 1,3 W (Ako su aktivirani svi mrežni priključci.)	
<b>AC-DC adapter</b>	Proizvođač: Honor Model: ADS-110CL-19-3 190110G	
	19 V  5,79 A (Ulaz adaptera 100 – 240 V pri 50/60 Hz)	
<b>Audioizlaz</b>	3 W + 3 W	
<b>Visina</b>	84 mm (bez podnožja), 87 mm (s podnožjem)	
<b>Širina</b>	132 mm	
<b>Dubina</b>	213 mm (bez objektiva), 220 mm (s objektivom)	
<b>Masa</b>	1,42 kg	
<b>USB uređaj</b>	5 V, 0,5 A (maks.)	
<b>Radno okruženje</b>	<b>Temperatura</b>	
	<b>Rad</b>	0 °C do 40 °C
	<b>Skladištenje</b>	-20 °C do 60 °C
	<b>Relativna vlažnost</b>	
	<b>Rad</b>	0 % do 80 %
	<b>Skladištenje</b>	0 % do 85 %

- Koristite samo kablove za napajanje navedene u ovim korisničkim uputama.
- Sadržaj ovog priručnika može se mijenjati bez prethodne najave zbog nadograđivanja funkcija uređaja.
- Mrežni priključak može se aktivirati/deaktivirati putem izbornika projektora odabirom značajke [Mobilni Projektor uključen].

**Podržani način rada za HDMI (DTV)**

Razlučivost	Horizontalna frekvencija (kHz)	Okomita frekvencija (Hz)
640 x 480p	31,46	59,94
	31,50	60,00
720 x 480p	31,47	59,94
	31,50	60,00
720 x 576p	31,25	50,00
1280 x 720p	44,96	59,94
	45,00	60,00
	37,5	50,00
1920 x 1080i	28,12	50,00
	33,72	59,94
	33,75	60,00
1920 x 1080p	26,97	23,97
	27,00	24,00
	33,71	29,97
	33,75	30,00
	56,25	50,00
	67,43	59,94
	67,50	60,00

### Podržani način rada za HDMI (Računalo)

Razlučivost	Horizontalna frekvencija (kHz)	Okomita frekvencija (Hz)
640 x 350	31,46	70,09
720 x 400	31,46	70,08
640 x 480	31,46	59,94
800 x 600	37,87	60,31
1024 x 768	48,36	60,00
1152 x 864	54,34	60,05
1280 x 1024	63,98	60,02
1360 x 768	47,71	60,01
1920 x 1080	67,5	60,00

- Ako se na projektor uvede nevažeci ulazni signal, neće biti prikazan na zaslonu ili će se prikazati poruka poput [Nema signala] ili [Neispravan format].
- Projektor podržava DDC1/2B u obliku funkcije Plug and Play (automatsko prepoznavanje monitora računala).
- Za najbolju kvalitetu slike u načinu rada za računalo preporučuje se razlučivost od 1920 x 1080.

## Obavijest s informacijama o softveru s otvorenim izvornim kodom







Za pristup otvorenom kodu prema licencama GPL, LGPL, MPL i ostalim licencama za softver s otvorenim kodom sadržan u ovom uređaju posjetite <http://opensource.lge.com>.

Osim izvornog koda, možete preuzeti sve predmetne uvjete licence, izjave o odricanju odgovornosti i napomene o autorskim pravima.

LG Electronics vam nudi i mogućnost dostave izvornog koda na CD ROM-u uz određenu naknadu troškova za medij, dostavu i obradu narudžbe. Pišite nam na [opensource@lge.com](mailto:opensource@lge.com).

Ponuda vrijedi tri godine nakon naše zadnje otpreme ovog proizvoda. Ponuda vrijedi za sve koji su upoznati s ovom informacijom.

# SIMBOLI

	Odnosi se na izmjeničnu struju (AC).
	Odnosi se na istosmjernu struju (DC).
	Odnosi se na uređaje klase II.
	Odnosi se na stanje pripravnosti.
	Odnosi se na "UKLJUČENO" (napajanje).
	Odnosi se na opasan napon.



# INFORMACIJE O LG PROJEKTORU

---

Prikazana slika može se razlikovati od stvarnog izgleda vašeg projektor.

Prikaz na zaslonu vašeg projektor može se malo razlikovati od onog prikazanog u ovom priručniku.

[ ] : gumbi i tekst koji se prikazuju na zaslonu.

# SADRŽAJ

## INFORMACIJE O LG PROJEKTORU 4

### Vodič za početni zaslon 4

- Korištenje značajke početnog zaslona na LG projektoru 4

### Postavke mreže 8

- Postavke mreže 8

## RAD S PROJEKTOROM 10

### Uporaba zaslonskog upravljača 10

### Postavljanje univerzalnog upravljača 12

### Pokretanje aplikacija putem [BRZI PRISTUP] 13

- Brza i jednostavna upotreba aplikacija pomoću [BRZI PRISTUP] 13

### SIMPLINK (HDMI-CEC) 15

- Korištenje funkcije SIMPLINK 15

### Korištenje aplikacije LG TV Plus 17

- Priključivanje vašeg pametnog uređaja na projektor pomoću aplikacije LG TV Plus 17
- Upravljanje vašim projektorom pomoću aplikacije LG TV Plus 18

### Mobile Connection 19

- Korištenje značajke Mobile Connection 19

### Korištenje tipkovnice i miša 20

- Korištenje USB žičanog/bežičnog miša 20
- Korištenje USB žičane/bežične tipkovnice 20

### Korištenje igraćeg upravljača 21

## UPOTREBA RAZNIH SADRŽAJA 22

### LG trgovina sadržajima 22

### Izrada popisa želja 23

- Uporaba značajke [Moj sadržaj] 23

### Stvaranje računa 24

- Stvaranje LG računa 24

### Upravljanje računom 25

- Upravljanje LG računom 25

### Pretraživanje sadržaja 26

- [Pretraga] 26
- Pretraživanje sadržaja 26

### Uporaba aplikacija i sadržaja 27

- Instaliranje aplikacija 27

### Gledanje VOD sadržaja 28

## REPRODUKCIJA DATOTEKA S DRUGOG UREĐAJA 29

### [Fotografija i videozapis] 29

- Pregledavanje fotografija i videozapisa 29
- Program za reprodukciju fotografija 30
- Program za reprodukciju videozapisa 32
- Podržane videodatoteke 34
- Upozorenja vezana uz reprodukciju videozapisa 36

### [Glazba] 37

- Reprodukcijska glazbe 37
- Korištenje programa za reprodukciju glazbe 38

### [Preglednik datoteka] 41

- Pregled datoteka 41
- Pretraživanje preglednika datoteka 42

<b>Povezivanje USB uređaja</b>	<b>44</b>	<b>UVOD U POSTAVKE</b>	<b>60</b>
– Savjeti za korištenje USB memorijskih uređaja	45	<b>Brze postavke</b>	<b>60</b>
		– Za brzo korištenje funkcije postavljanja	60
<b>Dijeljenje pametnog telefona</b>	<b>46</b>	<b>Postavke [Slika]</b>	<b>61</b>
– Dijeljenje sadržaja putem pametnog telefona	46	<b>Postavke [Zvuk]</b>	<b>68</b>
<b>Dijeljenje zaslona pametnog telefona</b>	<b>48</b>	<b>[Mreža]</b>	<b>75</b>
– Prikaz zaslona mobilnog uređaja na projektoru	48	<b>[Općenito]</b>	<b>77</b>
<b>Dijeljenje sadržaja računala</b>	<b>49</b>	<b>Postavke opcije [Sigurnost]</b>	<b>85</b>
– Što je dijeljenje sadržaja?	49	<b>[Pristupačnost]</b>	<b>86</b>
<b>Dijeljenje zaslona računala</b>	<b>52</b>	<b>ZA AŽURIRANJE SOFTVERA 87</b>	
– Prikaz zaslona računala na projektoru	52	<b>RJEŠAVANJE PROBLEMA</b>	<b>88</b>
<b>PREDNOSTI SMART PROJEKTORA</b>	<b>53</b>	<b>Neuobičajen rad</b>	<b>88</b>
<b>Povećanje zaslona projektora</b>	<b>53</b>	<b>Problemi sa zaslonom</b>	<b>89</b>
– Pomicanje položaja povećanog zaslona	54	<b>Problemi sa zvukom</b>	<b>90</b>
<b>Uživanje u internetskim sadržajima</b>	<b>55</b>	<b>Problemi s povezivanjem s računalom</b>	<b>91</b>
– Korištenje [Internetski preglednik]	55	<b>[Fotografija i videozapis] - Problemi s reprodukcijom filmova</b>	<b>92</b>
<b>Reprodukcija zvuka s pametnog uređaja putem zvučnika projektora</b>	<b>58</b>	<b>Poteškoće s mrežnom vezom</b>	<b>94</b>
		<b>Poteškoće s LG računom</b>	<b>96</b>
<b>Obavijesti</b>	<b>59</b>	<b>Poteškoće sa sadržajem</b>	<b>97</b>
– Korištenje [Obavijesti]	59	<b>Poteškoće s internetskim preglednikom</b>	<b>97</b>







# INFORMACIJE O LG PROJEKTORU

## Vodič za početni zaslon

### Korištenje značajke početnog zaslona na LG projektoru

Početni zaslon možete otvoriti pritiskom na gumb  na daljinskom upravljaču. Na jednom zaslonu možete kombinirati često korištene aplikacije i u bilo kojem trenutku koristiti bilo koju od njih.



Opis	
1	 Pokrenite funkciju [PRETRAGA].
	 Možete promijeniti ulaz ili postavke.
	 Možete jednostavno promijeniti postavke projektoru. Odaberite  za napredno postavljanje.
2	Na jednostavan i brz način dodajte sadržaj koji volite upotrebljavati. (Ova značajka nije dostupna u nekim zemljama. Kada odaberete značajku, bit ćete preusmjereni na LG trgovinu sadržajima.)
3	Ovo je popis nedavno korištenih aplikacija. Za pristup popisu nedavno korištenih aplikacija odaberite ovu stavku i zatim pritisnite i držite gumb  <b>Kotačić (OK)</b> ili gumb  <b>OK</b> . Na popisu možete vidjeti sve aplikacije koje ste nedavno koristili.
4	Možete pokrenuti, premjestiti ili izbrisati sve aplikacije koje su instalirane na projektoru.

### Korištenje popisa nedavno korištenih aplikacija

Za pristup popisu nedavno korištenih aplikacija pritisnite i držite gumb  na daljinskom upravljaču ili pritisnite i držite nedavno korištenu stavku na početnom zaslonu. Možete pokrenuti sve nedavno korištene aplikacije ili izaći iz njih.



	Opis
1	Izlaz iz aplikacije.

## Upravljanje aplikacijama

Možete pregledati popis svih aplikacija instaliranih na projektoru, promijeniti njihov položaj ili ih izbrisati.

- Neke aplikacije ne mogu se uređivati.

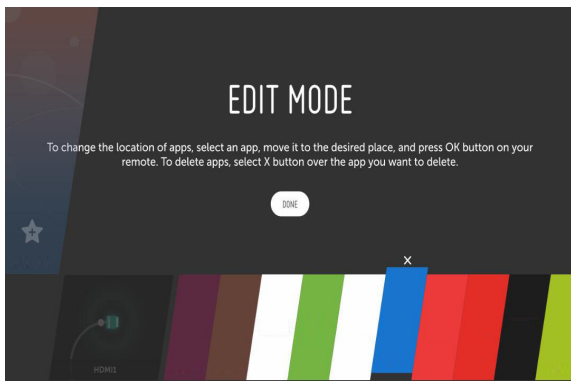

- 1 Odaberite aplikaciju koju želite urediti, a zatim pritisnite i držite **Ⓜ Kotačić (OK)** ili gumb **Ⓞ OK** na daljinskom upravljaču. Time će se aktivirati način uređivanja aplikacije.
- 2 Da biste premjestili aplikaciju na željeni položaj, idite na taj položaj i pritisnite **Ⓜ Kotačić (OK)** ili gumb **Ⓞ OK**. Da biste izbrisali aplikaciju, odaberite ikonu **X** iznad aplikacije.
  - Možete premjestiti ili izbrisati koliko god aplikacija želite prije nego što izađete iz načina za uređivanje.
  - Aplikacije također možete premjestiti pomoću gumba **◀ ▶** na daljinskom upravljaču.
- 3 Kad završite s uređivanjem, pritisnite **[ZAVRŠENO]** za izlaz iz načina uređivanja aplikacije.

## Zaustavljanje trenutne funkcije





- 1 Na daljinskom upravljaču pritisnite gumb .
- 2 Pomoću daljinskog upravljača odaberite naziv aplikacije u gornjem lijevom kutu zaslona kako bi se prikazala ikona za zatvaranje.
- 3 Odaberite ikonu za zatvaranje koja se prikazuje pokraj naziva aplikacije kako biste prekinuli korištenje trenutne funkcije.

## Postavke mreže



### Postavke mreže

Ako konfigurirate postavke za mrežu, možete koristiti razne usluge, kao što su sadržaj na mreži i aplikacije.

#### Postavljanje ožičene mreže

- 1 Pomoću LAN kabela povežite LAN priključak na projektoru i usmjerivač. Usmjerivač prije toga povežite s internetom.
- 2 Pritisnite gumb  (**Brze postavke**) na daljinskom upravljaču i odaberite  → [Mreža] → [Žičana veza (ethernet)]. Time ćete pokrenuti ožičenu mrežnu vezu.
  - Ako usmjerivač podržava DHCP, projektor će se automatski povezati s mrežom kad ga povežete na mrežu pomoću LAN kabela.

#### Postavljanje bežične mreže

- 1 Uključite usmjerivač koji je povezan s internetom.
- 2 Pritisnite gumb  (**Brze postavke**) na daljinskom upravljaču i odaberite  → [Mreža] → [Wi-Fi]. Time ćete pokrenuti bežičnu mrežnu vezu.
- 3 Kad traženje mreža završi, prikazat će se popis mreža dostupnih za povezivanje.
- 4 Odaberite mrežu za povezivanje. Ako je vaš bežični usmjerivač zaštićen lozinkom, unesite lozinku koja je konfigurirana za usmjerivač.

### Upozorenja pri postavljanju mreže

- Koristite standardni LAN kabel (povežite se kabelom kategorije 7 ili više s RJ45 poveznikom, 10 Base-T, ili 100 Base TX LAN priključkom).
- Ponovnim pokretanjem modema mogli bi se riješiti neki problemi s mrežnom vezom. Isključite napajanje, iskopčajte i ponovo priključite kabel, a zatim ponovo uključite napajanje kako biste riješili problem.
- Tvrtka LG Electronics ne snosi odgovornost za probleme s mrežnom vezom, kvarove ili pogreške nastale zbog korištenja mrežne veze.
- Mrežna veza možda neće pravilno funkcionirati zbog mrežnih postavki ili davatelja internetskih usluga.
- Za DSL uslugu mora se koristiti DSL modem, a za kabelsku uslugu mora se koristiti kabelski modem. Budući da može biti dostupan samo ograničen broj mrežnih veza, mrežne postavke projektora možda se neće koristiti ovisno o ugovoru s davateljem internetskih usluga. (Ako ugovor ne dopušta više od jednog uređaja po liniji, koristiti se može samo računalo koje je već povezano.)
- Na mrežnoj vezi može doći do smetnji iz ostalih uređaja koji koriste frekvenciju od 2,4 GHz (bežični telefon, Bluetooth uređaj ili mikrovalna pećnica). Iako do smetnji može doći i pri korištenju frekvencije od 5 GHz, manje je vjerojatno da će se to dogoditi.
- Usluga bežične mreže može biti spora zbog mrežnog okruženja.
- Neuspjelo isključivanje svih lokalnih kućnih mreža može uzrokovati prekomjerni promet na nekim uređajima.
- Kako biste uspostavili vezu putem pristupne točke, uređaj priključne točke mora podržavati bežične veze, a na uređaju mora biti omogućena značajka bežične veze. Informacije o dostupnosti bežičnih veza na pristupnoj točki zatražite od davatelja usluga.
- Provjerite SSID i sigurnosne postavke pristupne točke. SSID i sigurnosne postavke pristupne točke potražite u odgovarajućoj dokumentaciji.
- Netočne postavke mrežnih uređaja (ožičenog/bežičnog razdjelnika, koncentratora) mogu uzrokovati usporenost ili prekid u radu projektora. Ispravno instalirajte uređaje u skladu s odgovarajućim priručnikom i postavite mrežu.
- Način povezivanja može se razlikovati ovisno o proizvođaču pristupne točke.

# RAD S PROJEKTOROM

## Uporaba zaslonskog upravljača

Možete upravljati vanjskim uređajima koji su povezani s vašim projektorom uporabom zaslonskog upravljača koji se prikazuje na zaslonu projektor.

- Ova značajka dostupna je samo za određene modele.

- 1 Na Magic daljinskom upravljaču pritisnite gumb .
- 2 Uporabom Magic daljinskog upravljača odaberite željeni gumb na zaslonskom upravljaču koji se prikazuje na zaslonu projektor.

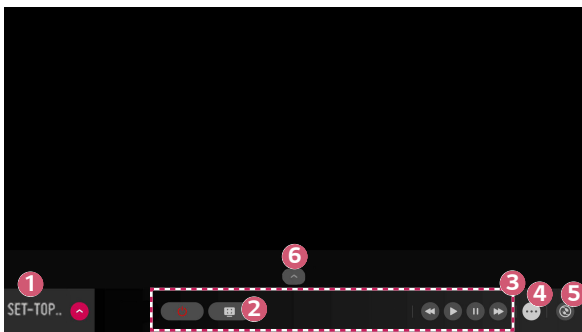

	Opis
1	Konfigurirajte [Postavi univerzalni upravljač] za vanjske uređaje povezane s vašim projektorom. Kada odaberete uređaj, zaslonski upravljač postaje daljinski upravljač uređaja. Ako je povezan soundbar zvučnik, zaslonskim se upravljačem možete koristiti kao daljinskim upravljačem za soundbar zvučnik.
2	Možete napraviti snimku zaslona svojeg projektor. <ul style="list-style-type: none"> <li>• Ova značajka dostupna je samo za određene modele.</li> <li>• Snimke zaslona možete pregledavati/brisati pomoću aplikacije [Fotografija i videozapis].</li> </ul>
3	Pojave se gumbi prikladni za odabrani uređaj.
4	Vidjet ćete dodatne gumbes daljinskog upravljača.
5	Možete pokrenuti aplikaciju [Priključak uređaja]. Možete postaviti univerzalni daljinski upravljač.
6	Možete promijeniti položaj zaslonskog daljinskog upravljača.



- Ovom se značajkom možete koristiti samo s Magic daljinskim upravljačem.
- Magic daljinski upravljač možete kupiti zasebno ako se ne nalazi u kompletu.
- Vrste gumba koji se pojavljuju na zaslonskom upravljaču razlikuju se ovisno o regiji i vrsti povezanog uređaja.
- Ovisno o modelu ili regiji neke značajke i usluge možda neće biti dostupne.

## Postavljanje univerzalnog upravljača

Uporabom Magic daljinskog upravljača možete upravljati uređajima kao što su Set-Top Box, Blu-ray uređaj za reprodukciju ili kućno kino.

- Ova značajka dostupna je samo za određene modele.

**1** Provjerite je li uređaj koji želite postaviti povezan s vašim projektorom.



**2** Odaberite gumb  na daljinskom upravljaču i odaberite  u gornjem desnom kutu.

(Na daljinskom upravljaču pritisnite gumb .)

**3** Odaberite [Svi ulazi] i idite na [ULAZI].

**4** Način ulaza na koji je uređaj povezan odaberite pod [ULAZI].

**5** Ako odaberete [Postavi univerzalni upravljač], možete postaviti univerzalni upravljač. Pratite upute na zaslonu da biste dovršili postavljanje.

- Ako želite promijeniti ili poništiti postavke univerzalnog upravljača, idite na  → [Svi ulazi] i odaberite [Uredi univerzalni upravljač].
- Univerzalni upravljač možete postaviti i pod  → [Priključak uređaja].
- Može se upotrebljavati samo s Magic daljinskim upravljačem. (Predviđeni daljinski upravljač razlikuje se ovisno o modelu.)
- Magic daljinski upravljač možete kupiti zasebno ako se ne nalazi u kompletu.
- Ova značajka dostupna je samo u određenim državama.
- Tijekom promjene postavki provjerite je li uređaj koji ćete zamijeniti uključen.
- Možete postaviti jedan uređaj po vrsti.
- Ako se povežete s mrežom prije postavljanja univerzalnog upravljača, posljednje ažuriranje za podržani popis proizvođača postaje dostupno.
- Moguće je da neki gumbi ne rade ovisno o modelu vanjskog uređaja.
- Postavite uređaj kraj projektora za neometan rad.
- Ako postoji prepreka ispred uređaja, neće moći ispravno primiti signal. Ako je uređaj u ladici, otvorite ladicu.

## Pokretanje aplikacija putem [BRZI PRISTUP]

### Brza i jednostavna upotreba aplikacija pomoću [BRZI PRISTUP]

- Pritisnite i držite brojčani gumb na daljinskom upravljaču kako biste otvorili neku aplikaciju ili aktivirali vanjski ulaz koji odgovara tom gumbu.

#### Postavljanje [BRZI PRISTUP]

- 1** Pokrenite aplikaciju ili ulaz koji želite dodijeliti.
- 2** Pritisnite i držite brojčani gumb (1 – 9) koji želite zabilježiti.
- 3** Kada se pojavi skočni prozor za zabilježbu, odaberite [Da].
  - Ako pritisnete i držite brojčani gumb koji je već zabilježen, izvršit će se zabilježena funkcija.
  - Kako biste vidjeli stavke koji mogu biti zabilježene, odaberite broj koji nije zabilježen u načinu za uređivanje [BRZI PRISTUP].
  - Ako ste u načinu rada koji ne podržava [BRZI PRISTUP], neće doći do izvršenja radnje.
  - Ako izbrišete zabilježenu aplikaciju, time će se također poništiti zabilježba [BRZI PRISTUP].

## Provjera i uređivanje BRZOG PRISTUPA

Pritisnite i držite brojčani gumb **0** na daljinskom upravljaču.

Pojavit će se zaslon za uređivanje [BRZI PRISTUP].

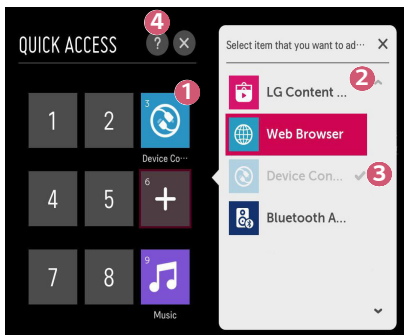





	Opis
1	Odabirom broja koji je već zabilježen možete poništiti njegovu zabilježbu.
2	Kada odaberete broj koji nije zabilježen, prikazat će se stavke koje mogu biti zabilježene.
3	Stavka koja je zabilježena uz neki drugi broj bit će označena kvačicom.
4	Možete pogledati kratke upute za ovu funkciju.

## SIMPLINK (HDMI-CEC)

### Korištenje funkcije SIMPLINK

Različitim multimedijским uređajima koji su povezani putem HDMI priključka možete praktično upravljati i koristiti ih pomoću daljinskog upravljača projektor.

- 1 HDMI kabelom povežite izlazni SIMPLINK HDMI priključak s HDMI Input priključkom na projektoru.
  - 2 Pritisnite gumb  (**Brze postavke**) na daljinskom upravljaču i odaberite  → [Općenito] → [SIMPLINK (HDMI-CEC)].
  - 3 Postavite [SIMPLINK (HDMI-CEC)] na [Uključeno].
  - 4 Konfigurirajte postavke opcije [Automatsko uključivanje sinkronizirano] na [Uključeno] ili [Isključeno]. (Ako je funkcija [Automatsko uključivanje sinkronizirano] postavljena na [Uključeno], uključivanjem uređaja povezanog pomoću funkcije SIMPLINK uključit će se projektor. Kada isključite projektor, i povezani uređaj će se isključiti.)
  - 5 Uključite povezani uređaj. Kada se projektor automatski poveže s uređajem, mijenja se izvor ulaznog signala. Ako se uređaj ne poveže s projektorom automatski, pritisnite gumb  (**ULAZ**).
- Ova značajka radi samo na uređaju s logotipom . Provjerite nalazi li se logotip SIMPLINK na vanjskom uređaju. Ako uređaj ne zadovoljava navedene specifikacije, može doći do problema s upotrebom uređaja.
  - Za korištenje funkcije SIMPLINK potreban vam je HDMI® kabel velike brzine s funkcijom CEC (Consumer Electronics Control (Kontrola potrošačke elektronike)). Pin 13 na HDMI® kabelu velike brzine koristi se za prijenos podataka između uređaja.
  - Ako želite poslati audio signal u vanjsku zvučnu opremu koja je povezana putem HDMI kabela, postavite opciju [SIMPLINK (HDMI-CEC)] na [Uključeno].

**Podržane značajke u funkciji SIMPLINK****• Trenutno reproduciranje**

Prilikom pokretanja multimedijskog uređaja možete odmah gledati sadržaj s uređaja na projektoru bez potrebe za ikakvim upravljanjem.

**• Upravljanje uređajima putem daljinskog upravljača projektor**

Korisniku omogućuje upravljanje multimedijским uređajima pomoću daljinskog upravljača projektor radi gledanja sadržaja.

– Funkcija pokazivača Magic daljinskog upravljača može biti ograničena.

**• Jedinstveno isključivanje napajanja**

Ako u postavkama funkcije [SIMPLINK (HDMI-CEC)] opciju [Automatsko uključivanje sinkronizirano] postavite na [Uključeno] i isključite projektor, isključit će se i uređaji povezani s projektorom pomoću funkcije SIMPLINK. Isto tako, ako isključite uređaj povezan s projektorom pomoću funkcije SIMPLINK, isključit će se i projektor.

– Ova je funkcija dostupna samo na određenim uređajima.

**• Jedinstveno uključivanje napajanja**



Ako je u postavkama funkcije [SIMPLINK (HDMI-CEC)] opcija [Automatsko uključivanje sinkronizirano] postavljena na [Uključeno], uključivanjem uređaja povezanih pomoću funkcije SIMPLINK uključit će se i projektor.

– Ako je funkcija [SIMPLINK (HDMI-CEC)] postavljena na [Isključeno], opcija [Automatsko uključivanje sinkronizirano] ne može biti postavljena na [Uključeno].

## Korištenje aplikacije LG TV Plus

Funkcijama projektora možete upravljati pomoću aplikacije koja je instalirana na vašem pametnom uređaju.

### Priključivanje vašeg pametnog uređaja na projektor pomoću aplikacije LG TV Plus

- 1** Preuzmite aplikaciju LG TV Plus iz trgovine aplikacija na svom pametnom uređaju.
- 2** Pritisnite gumb  (**Brze postavke**) na daljinskom upravljaču i odaberite  → [Mreža].
- 3** Postavite opciju [LG Connect Apps] na [Uključeno].
- 4** Povežite projektor i pametni uređaj s istom Wi-Fi mrežom.
- 5** Pokrenite aplikaciju LG TV Plus instaliranu na pametnom uređaju.
- 6** Aplikacija će automatski potražiti projektore koji se mogu povezati s pametnim uređajem.
- 7** S popisa rezultata pretraživanja odaberite željeni projektor. Na zaslonu projektor prikazat će se PIN kod.
- 8** Kako biste uparili pametni uređaj s projektorom, u aplikaciju LG TV Plus unesite PIN kod.

## Upravljanje vašim projektorom pomoću aplikacije LG TV Plus

Kako biste upravljali projektorom, dodirnite gumbе na zaslonu pametnog uređaja.

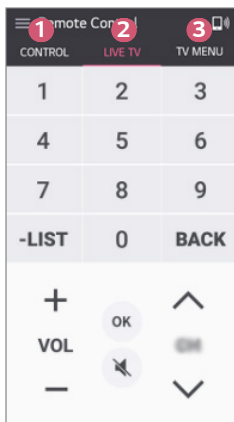

	Opis
1	Možete upotrebljavati iste funkcije kao i s pomoću pokazivača i tipki sa strelicama Magic daljinskog upravljača.
2	Možete podesiti glasnoću ili druge stavke bez upotrebe daljinskog upravljača.
3	Možete otvoriti aplikaciju instaliranu na Projektoru ili konfigurirati postavke za funkcije kao što je mijenjanje ulaza.

- Neke kontrole mogu biti ograničene u načinu vanjskog ulaza.
- Zaslون i funkcije aplikacije podložne su promjenama bez prethodne obavijesti.
- Dostupne značajke mogu se razlikovati ovisno o državi i operacijskom sustavu.

## Mobile Connection

### Korištenje značajke Mobile Connection

Značajka Mobile Connection omogućuje vam da na projektoru podijelite i prikazete sadržaj pohranjen na pametnim uređajima drugih osoba.

- Preporučuje se da se na vašim pametnim uređajima nalazi Lollipop ili novija verzija sustava Android.

#### **Povezivanje pametnog uređaja pomoću značajke Mobile Connection**

Postavite vezu prema uputama u nastavku:

- 1** Instalirajte aplikaciju LG TV Plus na pametnom uređaju.
  - 2** Povežite projektor i pametni uređaj na istu mrežu.
  - 3** Pokrenite aplikaciju LG TV Plus i postavite vezu s projektorom prema uputama na zaslonu.
  - 4** Pritisnite gumb , a na desnoj strani zaslona pojavit će se popis povezanih pametnih uređaja.
  - 5** Odaberite željeni pametni uređaj.
- Kada se, nakon uspostavljanja početne veze, nađu u zoni mreže, pametni uređaji sa sustavom Android automatski će se pokušati ponovno povezati.

#### **Dijeljenje sadržaja pomoću značajke Mobile Connection**

Na projektoru možete podijeliti i prikazati sadržaj pohranjen na vašem pametnom uređaju.

- 1** Pokrenite aplikaciju LG TV Plus instaliranu na pametnom uređaju.
  - 2** Podesite željeni sadržaj na projektoru.
- Podržane značajke mogu se razlikovati ovisno o verziji i proizvođaču operativnog sustava vašeg pametnog uređaja.

## Korištenje tipkovnice i miša

### Korištenje USB žičanog/bežičnog miša

Miš priključite na USB priključak. Pomoću miša pomaknite pokazivač na zaslonu projektorora i odaberite željeni izbornik.

- Desna tipka i posebne tipke na mišu ne funkcioniraju.
- Prilikom korištenja bežičnog USB miša/tipkovnice na rad mogu utjecati udaljenost i stanje bežične mreže.

### Korištenje USB žičane/bežične tipkovnice

Tipkovnicu priključite u USB priključak. Možete unositi tekst pomoću povezanog uređaja s tipkovnicom.

- Na nekim zaslonima nije moguće unijeti tekst.
- Preporučuje se korištenje proizvoda koji su testirani za kompatibilnost s projektorima tvrtke LG.
  - LOGITECH K360, LOGITECH K400, LOGITECH K750, LG Electronics MKS-1200
- Jezik unosa možete promijeniti pritiskom na tipku za promjenu jezika ili desnu tipku Alt. Može se promijeniti i istovremenim pritiskom na tipku Ctrl i razmaknicu.
- Na upotrebu bežične USB tipkovnice može utjecati domet upotrebe i bežično okruženje.
- Tekst u polje za tekst možete unijeti pomoću tipkovnice na zaslonu projektorora ili USB tipkovnice.

## Korištenje igraćeg upravljača

Ako je za igru potreban igraći upravljač, priključite ga u USB priključak na projektoru.

- Preporučuje se korištenje igraćih upravljača koji su testirani za kompatibilnost s projektorima tvrtke LG.
  - LOGITECH F310, LOGITECH F510, LOGITECH F710, LOGITECH Rumblepad 2, LOGITECH Cordless Rumblepad 2, LOGITECH Dual Action Gamepad, MICROSOFT Xbox 360 Controller (kabel), upravljač SONY Playstation(R)3 Controller



# UPOTREBA RAZNIH SADRŽAJA

## LG trgovina sadržajima

Možete preuzimati i koristiti se aplikacijama različitih kategorija kao što su obrazovanje, zabava, životni stil, vijesti i igre.

**1** Na daljinskom upravljaču pritisnite gumb .

**2** Pokrenite aplikaciju [LG Content Store].

- Ova značajka dostupna je samo u određenim državama.
- Značajke mogu biti ograničene u određenim državama.
- Sadržaj se može razlikovati ovisno o modelu ili državi.
- Budite oprezni kada se djeca njime koriste. Djeca mogu pristupiti neprikladnom internetskom sadržaju pomoću ovog proizvoda.
- Neprikladni internetski sadržaj možete blokirati ograničavanjem pristupa određenim aplikacijama kao što je internetski preglednik. Ograničenja se mogu postaviti pod  (**Brze postavke**) →  → [Sigurnost] → [Zaključavanje aplikacija].

### Preporučeni sadržaj na glavnom zaslonu

Glavni zaslon za [LG Content Store] prikazuje najpopularniji sadržaj za svaku kategoriju. Odaberite bilo koji sadržaj za pregled detalja.

- Za uporabu ove značajke potrebna je internetska veza.

## Izrada popisa želja

### Uporaba značajke [Moj sadržaj]



Dodavanjem željenog sadržaja u [Moj sadržaj] možete se jednostavnije i brže koristiti sadržajem u bilo kojem trenutku.

- 1** Na daljinskom upravljaču pritisnite gumb .
- 2** Odaberite [Moj sadržaj] u gornjem lijevom kutu zaslona.
- 3** Odaberite [Dodaj sadržaj].
- 4** Pretražite sadržaj.
- 5** Odaberite željeni sadržaj iz rezultata pretraživanja da biste ga dodali u [Moj sadržaj].
  - Također možete odabrati preporučeni sadržaj koji se prikazuje ispod okvira pretraživanja i izravno ga dodati u [Moj sadržaj].
  - Ova značajka dostupna je samo u određenim zemljama.
  - Vrsta sadržaja koji možete dodati u [Moj sadržaj] može se razlikovati ovisno o državi.
  - Za korištenje ovom značajkom morate imati internetsku vezu.
  - Možete premještati/brisati dodani sadržaj jednako kao što upravljate aplikacijama.
  - Moguće je da neke usluge sadržaja dodanog u [Moj sadržaj] ne budu dostupne ako je usluga ugašena zbog okolnosti davatelja usluge.

## Stvaranje računa

### Stvaranje LG računa



Za [Upravljanje računom] možete se koristiti svojom adresom e-pošte da biste stvorili novi LG račun.

- 1** Pritisnite gumb  (**Brze postavke**) na daljinskom upravljaču i odaberite  → [Općenito] → [Upravljanje računom].
- 2** Odaberite [KREIRAJ RAČUN]. Pročitajte i prihvatite Uvjete davanja usluge.
- 3** Unesite ID i lozinku. Vaš ID mora biti vaša adresa e-pošte.
- 4** Unesite svoj datum rođenja.
- 5** Odaberite [U REDU]. Idite na svoju e-poštu da biste potvrdili valjanost svoje adrese e-pošte. Valjanost svoje e-pošte potvrdite prije nego što istekne vrijeme.
- 6** Prijavite se svojim novim računom da biste se počeli koristiti uslugom.
  - Za stvaranje računa potrebna je internetska veza.
  - Potrebni podaci mogu se razlikovati ovisno o državi.
  - Postojeći ID-jevi koji ne sadrže adresu e-pošte mogu se pretvoriti u vašu adresu e-pošte.
  - Možete se prijaviti pomoću svojeg Facebook ili Google računa. (Moguće je da osim prijave određene značajke ne budu dostupne.)
  - Usluga vam može biti ograničena ovisno o vašoj dobi.

## Upravljanje računom

### Upravljanje LG računom

Možete upravljati podacima svojeg LG računa.

- 1 Na daljinskom upravljaču pritisnite gumb  (**Brze postavke**).
- 2 Za prijavu idite na  → [Općenito] → [Upravljanje računom].

#### Osobni podaci

Možete pregledavati ili uređivati podatke računa s kojim ste trenutno prijavljeni.

Možete promijeniti lozinku ili pritisnuti [URED] da biste uredili svoje osobne podatke.

Ova značajka dostupna je samo u određenim državama.

## Pretraživanje sadržaja

### [Pretraga]

Funkcija [Pretraga] omogućuje vam traženje i korištenje različitog sadržaja i informacija. Možete tražiti datoteke, uključujući slike, videozapise, audiozapise.

### Pretraživanje sadržaja

- 1 Funkciju [Pretraga] pokrenite pritiskom na gumb **Q (PRETRAŽIVANJE)** na daljinskom upravljaču.
- 2 Unesite željene pojmove i pretražite različit sadržaj i informacije.

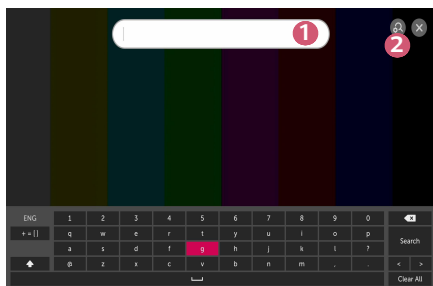

	Opis
1	Unesite željeni pojam za pretraživanje.
2	<p>Promijenite postavke značajki koje pruža funkcija [Pretraga].</p> <ul style="list-style-type: none"> <li>• Neke aplikacije nude značajku koja vam omogućava pretraživanje na vašem projektoru. Pokrenete li pretraživanje u takvoj aplikaciji, pretraživanje će se izvršiti u opciji [Pretraga].</li> </ul>

- Neki rezultati mogu ovisiti o regiji, mrežnim postavkama i o tome jeste li prihvatili odredbe i uvjete.

## Uporaba aplikacija i sadržaja



### Instaliranje aplikacija

Pomoću LG računala možete instalirati razne aplikacije na svoj projektor.

- 1** Na daljinskom upravljaču pritisnite gumb .
  - 2** Pokrenite aplikaciju [LG Content Store].
  - 3** Odaberite željenu kategoriju među kategorijama koje su prikazane na vrhu zaslona. Prikazat će se popis dostupnih aplikacija u odabranoj kategoriji.
  - 4** S popisa odaberite aplikaciju koju želite postaviti.
  - 5** Pročitajte detalje aplikacije i odaberite [Instaliraj].
  - 6** Kada je instalacija dovršena, odmah možete pokrenuti aplikaciju.
- Dostupne kategorije mogu se razlikovati ovisno o državi ili statusu usluge.
  - Ako nema dovoljno prostora za pohranu na svojem projektoru, možete instalirati aplikacije povezivanjem vanjskog memorijskog uređaja.
  - Neki USB memorijski uređaji možda nisu podržani ili neće ispravno raditi.
  - Nije moguće korištenje USB memorije koja sadrži aplikacije s drugih LG televizora ili LG projektor.

## Gledanje VOD sadržaja

Zahvaljujući prijenosima u stvarnom vremenu možete odmah početi uživati u dramama, filmovima i još mnogočemu.

- 1** Na daljinskom upravljaču pritisnite gumb .
  - 2** Pokrenite aplikaciju [LG Content Store].
  - 3** Odaberite željenu kategoriju među kategorijama koje su prikazane na vrhu zaslona, kao što su TV emisije i Filmovi. Prikazat će se popis dostupnog sadržaja u odabranoj kategoriji.
  - 4** Odaberite stavku s popisa.
  - 5** Možete reproducirati željeni sadržaj.  
Za reprodukciju sadržaja može biti potrebna određena aplikacija. Ako nije instalirana, instalirajte aplikaciju za reprodukciju sadržaja.
- Ova značajka dostupna je samo u određenim zemljama.
  - Dostupne kategorije mogu se razlikovati ovisno o državi ili statusu usluge.
  - Kako biste vidjeli detaljne informacije o sadržaju, odaberite naslov na dnu i područje .

# REPRODUKCIJA DATOTEKA S DRUGOG UREĐAJA

## [Fotografija i videozapis]

### Pregledavanje fotografija i videozapisa

Fotografije i videozapise možete pregledavati pomoću aplikacije [Fotografija i videozapis].

- 1 Na daljinskom upravljaču pritisnite gumb .
- 2 Pokrenite aplikaciju [Fotografija i videozapis].
- 3 Odaberite željeni uređaj za spremanje.
- 4 Odaberite i pregledajte željenu fotografiju ili videozapis.

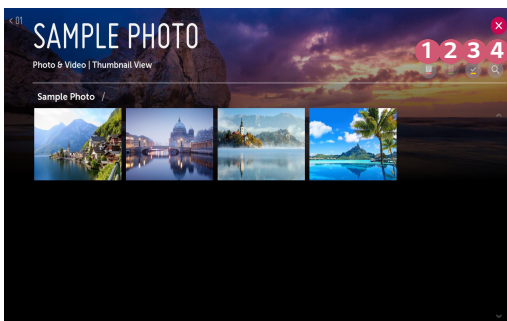

	Opis
1	Odaberite željenu vrstu sadržaja i način pregledavanja.
2	Odaberite i izbrišite željeni sadržaj. (Ne možete izbrisati datoteke dijeljene s drugih uređaja.)
3	Odaberite sadržaj koji želite reproducirati. Možete odabrati samo onu vrstu sadržaja koju ste prvotno odabrali.
4	Pokrenite funkciju [Pretraga].

- Određeni sadržaj možda neće biti prikazan na popisu ako je ukupan broj sadržaja veći od 40000.

## Program za reprodukciju fotografija

Odabir fotografije u aplikaciji [Fotografija i videozapis] pokreće program za reprodukciju fotografija i omogućuje pregledavanje spremljenih fotografija. Pregledavanje spremljenih fotografija.



	Opis
1	Povratak na popis cijelog sadržaja.
2	Ako pokrenete program za reprodukciju glazbe, možete slušati pozadinsku glazbu.
3	Fotografije možete povećati ili smanjiti.
4	Pokretanje dijaprojkcije.
5	Zakretanje fotografija.
6	Promjena veličine fotografija ili brzine i efekata dijaprojkcije.

## Podržane slikovne datoteke

Vrsta datoteke	Format	Razlučivost
.jpeg .jpg .jpe	JPEG	Minimum: 64 x 64 Maksimum Uobičajeno: 15360 (Š) x 8640 (V) Progressivno: 1920 (Š) x 1440 (V)
.png	PNG	Minimum: 64 x 64 Maksimum: 5760 (Š) x 5760 (V)
.bmp	BMP	Minimum: 64 x 64 Maksimum: 1920 (Š) x 1080 (V)

## Program za reprodukciju videozapisa

Odabir videozapisa u aplikaciji [Fotografija i videozapis] pokreće program za reprodukciju videozapisa i omogućuje pregledavanje spremljenih videozapisa. Pregledavanje spremljenih videozapisa.

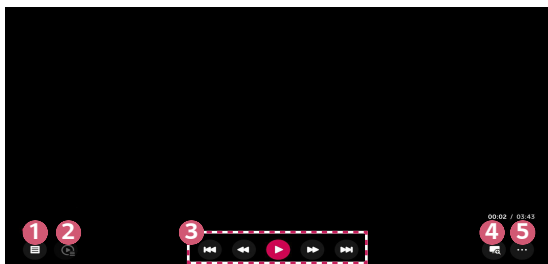

	Opis
1	Povratak na popis cijelog sadržaja.
2	Ako za vrijeme gledanja videozapisa prikažete popis za reprodukciju, možete odabrati drugi sadržaj.
3	Upravljanje osnovnim funkcijama reprodukcije videozapisa.
4	Povećanjem prikaza projektora možete pregledavati slike u većoj veličini od izvorne.
5	Postavljanje dodatnih opcija.

## Postavljanje dodatnih opcija

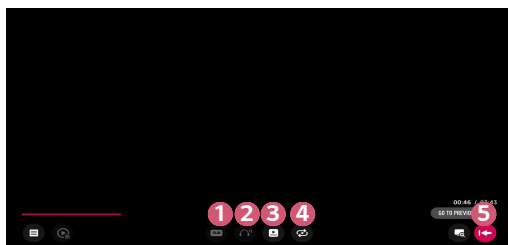

	Opis
1	Promjena postavki titlova.
2	Postavljanje audiokanala.
3	Postavljanje funkcije nastavak gledanja omogućuje vam nastavak gledanja od zadnje gledane scene.
4	Postavljanje neprekidne reprodukcije. Ako je postavljena neprekidna reprodukcija, sljedeći videozapis automatski se počinje prikazivati nakon što je dovršena reprodukcija prethodnog videozapisa.
5	Povratak na zaslon s osnovnim značajkama.

## Podržane videodatoteke

### Maksimalna brzina prijenaosa podataka:

- Full HD videozapisi  
H.264 1920 x 1080 pri 60P BP/MP/HP pri L4.2 40 Mb/s  
HEVC 1920 x 1080 pri 60P MP pri L4.1, Main10 Profile pri L4.1 40 Mb/s

### Podržani vanjski titlovi:

\*.smi, \*.srt, \*.sub (MicroDVD, SubViewer 1.0/2.0), \*.ass, \*.ssa, \*.txt (TMPlayer),  
\*.psb (PowerDivX), \*.dcs (DLP Cinema)

### Podržani ugrađeni formati titlova:

- Matroska (mkv): Sub Station Alpha (SSA), Advanced Sub Station Alpha (ASS), SRT
- MP4 (mp4): Timed Text

## Podržani kodeci za videozapise

Nastavak	Kodek	
.asf .wmv	Videozapis	Profil VC-1 Advanced (osim WMVA), profili VC-1 Simple i Main
	Zvuk	WMA Standard (osim za WMA v1/ WMA Speech)
.avi	Videozapis	Xvid (osim 3 warp-point GMC), H.264/AVC, Motion Jpeg, MPEG-4
	Zvuk	MPEG-1 Layer I, II, MPEG-1 Layer III (MP3), Dolby Digital, LPCM, ADPCM, DTS
.mp4 .m4v .mov	Videozapis	H.264/AVC, MPEG-4, HEVC
	Zvuk	Dolby Digital, Dolby Digital Plus, AAC, MPEG-1 Layer III (MP3), Dolby AC-4
.3gp .3g2	Videozapis	H.264/AVC, MPEG-4
	Zvuk	AAC, AMR-NB, AMR-WB
.mkv	Videozapis	MPEG-2, MPEG-4, H.264/AVC, VP8, VP9, HEVC
	Zvuk	Dolby Digital, Dolby Digital Plus, AAC, PCM, DTS, MPEG-1 Layer I, II, MPEG-1 Layer III (MP3)
.ts .trp .tp .mts	Videozapis	H.264/AVC, MPEG-2, HEVC
	Zvuk	MPEG-1 Layer I, II, MPEG-1 Layer III (MP3), Dolby Digital, Dolby Digital Plus, AAC, PCM, Dolby AC-4
.mpg .mpeg .dat	Videozapis	MPEG-1, MPEG-2
	Zvuk	MPEG-1 Layer I, II, MPEG-1 Layer III (MP3)
.vob	Videozapis	MPEG-1, MPEG-2
	Zvuk	Dolby Digital, MPEG-1 Layer I, II, DVD-LPCM
.rm .rmvb	Videozapis	RV30, RV40
	Zvuk	Realaudio6 (cook), AAC LC, HE-AAC

- rm, rmvb: Ova značajka dostupna je samo u određenim državama.
- Dolby AC-4: Ova značajka dostupna je samo kod određenih modela.

## Upozorenja vezana uz reprodukciju videozapisa

- Neki titlovi koje su izradili korisnici možda neće ispravno funkcionirati.
- Videozapis i pripadajuća datoteka s titlovima moraju biti smješteni u istu mapu. Kako bi se titlovi prikazali ispravno, datoteka videozapisa mora imati isti naziv kao datoteka titlova.
- Titlovi na uređaju NAS (Network Attached Storage) ne moraju nužno biti podržani, što ovisi o proizvođaču i modelu.
- Nije podržan streaming za Global Motion Compensation (GMC) i Quarterpel Motion Estimation (Qpel).
- Veličina datoteka koje se mogu reproducirati razlikuje se ovisno o kodeku.
- Podržani su samo zapisi u formatu Window Media Audio V7 ili novijem.
- Profil AAC Main nije podržan.
- Videodatoteke napravljene pomoću nekih alata za kodiranje možda se neće moći reproducirati.
- Videozapisi u drugim formatima možda se neće ispravno reproducirati.
- Videozapisi spremljeni na USB uređaj koji ne podržava brzi prijenos podataka možda se neće ispravno reproducirati.
- DTS kodeci podržani su samo za reprodukciju USB i HDMI videodatoteka.

## [Glazba]

### Reprodukcija glazbe

Možete slušati glazbu koristeći aplikaciju [Glazba].

- 1 Na daljinskom upravljaču pritisnite gumb .
- 2 Pokrenite aplikaciju [Glazba].
- 3 Odaberite željeni uređaj za spremanje.  
Možete odabrati željene pjesme sa svih uređaja za spremanje i dodati ih na popis [MOJ POPIS ZA REPRODUKCIJU].
- 4 Odaberite željenu glazbu i uživajte.

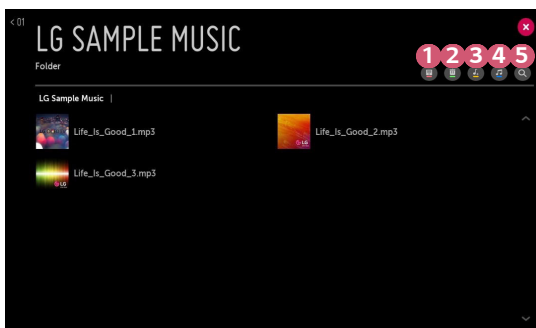

	Opis
1	Odaberite popis željene vrste sadržaja.
2	Odaberite i izbrisite sadržaj. (Datoteke dijeljene s drugih uređaja ne mogu se izbrisati.)
3	Odaberite sadržaj i dodajte ga na popis [MOJ POPIS ZA REPRODUKCIJU].
4	Otvorite program za reprodukciju glazbe.
5	Pokrenite funkciju [PRETRAGA].

- Ako broj svih sadržaja premašuje 5000, možda se neki sadržaj neće prikazati na popisu.

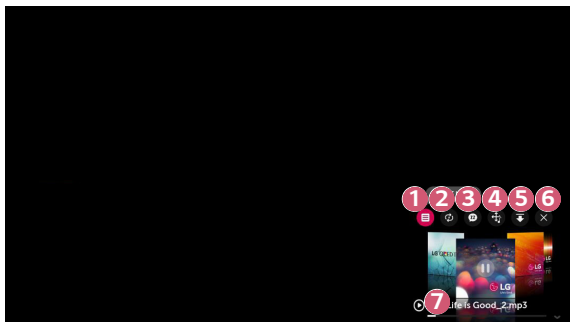

## Korištenje programa za reprodukciju glazbe

Program za reprodukciju glazbe omogućava vam da odaberete glazbu iz drugih aplikacija i reproducirate kao pozadinsku glazbu.



	Opis
1	Možete reproducirati glazbu s odabranog uređaja za pohranu.
2	Možete postaviti ponavljanje reprodukcije i nasumičnu reprodukciju.
3	Možete slušati glazbu dok je zaslon isključen.

	Opis
4	Možete promijeniti položaj programa za reprodukciju glazbe.
5	Možete minimizirati program za reprodukciju glazbe.
6	Ova značajka zatvara program za reprodukciju glazbe.
7	<p>Stihovi pjesama dostupni su za glazbene datoteke koje ih omogućuju.</p> <p>U nekim glazbenim datotekama možete odabrati dio u stihovima pjesama i pomaknuti položaj reprodukcije.</p> <ul style="list-style-type: none"> <li>• Značajka stihova pjesama podržana je na samo nekim uređajima.</li> <li>• Moguće je da prikaz stihova pjesama ne bude usklađen ovisno o podacima stihova pjesama u glazbenoj datoteci.</li> </ul>

- Pritisnite gumbе    na daljinskom upravljaču kako biste ponovo otvorili program za reprodukciju glazbe.
- Možda nećete moći koristiti program za reprodukciju glazbe za neke značajke.

## Format zvuka

Format datoteke	Stavka	Informacije
.mp3	Brzina prijenosa podataka	32 kb/s ~ 320 kb/s
	Frekvencija uzorkovanja	16 kHz ~ 48 kHz
	Podrška	MPEG-1, MPEG-2
	Kanali	mono, stereo
.wav	Brzina prijenosa podataka	-
	Frekvencija uzorkovanja	8 kHz ~ 96 kHz
	Podrška	PCM
	Kanali	mono, stereo
.ogg	Brzina prijenosa podataka	64 kb/s ~ 320 kb/s
	Frekvencija uzorkovanja	8 kHz ~ 48 kHz
	Podrška	Vorbis
	Kanali	mono, stereo
.wma	Brzina prijenosa podataka	128 kb/s ~ 320 kb/s
	Frekvencija uzorkovanja	8 kHz ~ 48 kHz
	Podrška	WMA
	Kanali	do 6 kanala
.flac	Brzina prijenosa podataka	-
	Frekvencija uzorkovanja	8 kHz ~ 96 kHz
	Podrška	FLAC
	Kanali	mono, stereo

- Broj podržanih kanala može se razlikovati ovisno o frekvenciji uzorkovanja.

## [Preglednik datoteka]

### Pregled datoteka

Možete pregledati dokumente spremljene na povezanom uređaju.

- 1 Na daljinskom upravljaču pritisnite gumb .
- 2 Pokrenite aplikaciju [Preglednik datoteka].
- 3 Odaberite željeni uređaj za spremanje.
- 4 Odaberite i pregledajte željenu datoteku.



	Opis
1	Odaberite željenu vrstu sadržaja i način pregledavanja.
2	Odaberite i izbrišite željeni sadržaj. (Ne možete izbrisati datoteke dijeljene s drugih uređaja.)

- Određeni sadržaj možda neće biti prikazan na popisu ako je ukupan broj sadržaja veći od 40000.

## Pretraživanje preglednika datoteka



	Opis
1	Povratak na popis cijelog sadržaja.
2	Prelazak na određenu stranicu.
3	Postavljanje dijaprojeksije.
4	Povećavanje ili smanjenje dokumenta.
5	Pokretanje dijaprojeksije.
6	Okretanje dokumenta.
7	Postavljanje opcija preglednika datoteka.

### Podržani formati datoteka

Datotečni nastavak	Podržana inačica
XLS, XLSX	Microsoft Office verzije 97/2000/2002/2003/2007/2010/2013/2016
DOC, DOCX	
PPT, PPTX	
TXT	-
PDF	Adobe PDF verzije 1.0 / 1.1 / 1.2 / 1.3 / 1.4
HWP	Hangul verzija 2007



- Preglednik datoteka presložiti će dokument pa bi mogao izgledati drugačije od prikaza na računalo.
- Kod dokumenata koji sadrže slike, razlučivost tijekom postupka preslagivanja može djelovati nižom.
- Ako je dokument velik ili se sastoji od mnogo stranica, učitavanje bi moglo potrajati.
- Fontovi koji nisu podržani možda će biti zamijenjeni drugim fontovima.
- Preglednik datoteka možda se neće otvoriti za dokumente sustava Office koji sadrže mnogo slika visoke razlučivosti. U tom slučaju smanjite veličinu slikovne datoteke, spremite je na USB uređaj za pohranu i ponovno pokrenite preglednik datoteka ili povežite računalo s projektorom i otvorite datoteku na računalo.

## Povezivanje USB uređaja

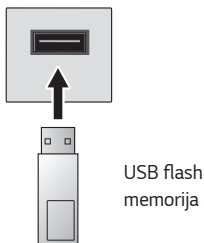
USB uređaj za pohranu (USB tvrdi disk, USB memoriju) priključite u USB priključak na projektoru kako biste na projektoru reproducirali sadržaj pohranjen na USB memorijskom uređaju.



## Savjeti za korištenje USB memorijskih uređaja

- USB memorijski uređaj koji ima ugrađeni program za automatsko prepoznavanje ili koristi vlastiti upravljački program možda neće biti prepoznat.
- Neki USB memorijski uređaji možda nisu podržani ili neće ispravno raditi.
- Ako koristite produžni USB kabel, USB memorijski uređaj možda neće biti prepoznat ili neće ispravno funkcionirati.
- Koristite samo USB memorijske uređaje koji su formatirani pomoću FAT32 ili NTFS datotečnog sustava u operativnom sustavu Windows.
- Preporučuje se upotreba vanjskog USB tvrdog diska nazivnog napona od 5 V ili manje te nazivne struje od 500 mA ili manje.
- Preporučuje se korištenje USB čvorišta ili tvrdog diska s napajanjem. (Ako napajanje nije dostatno, USB uređaj za pohranu možda se neće ispravno prepoznati.)
- Preporučuje se korištenje USB flash memorije kapaciteta 32 GB ili manje, odnosno USB tvrdog diska kapaciteta 2 TB ili manje.
- Ako USB tvrdi disk s funkcijom za uštedu energije ne radi, iskopčajte ga i ponovo ukopčajte kako bi proradio. Dodatne informacije potražite u korisničkom priručniku za USB tvrdi disk.
- Podaci na USB memorijskom uređaju mogu se oštetiti, pa se preporučuje sigurnosno kopiranje važnih datoteka. Korisnici su odgovorni za upravljanje podacima. Proizvođač ne snosi nikakvu odgovornost.
- Povezani USB uređaj odaberite na zaslonu [ULAZI] i za isključivanje USB uređaja za pohranu pritisnite gumb [IZBACI].  
Ako USB memorijski uređaj isključite bez prethodnog odabira gumba [IZBACI], može doći do pogreške na projektoru ili uređaju za pohranu.  
Zaslon [ULAZI] možete otvoriti tako da pritisnete  (ULAZ) → [Svi ulazi].
- Za dodatne informacije o drugim načinima povezivanja odaberite  → [Priključak uređaja].
- Povezani USB uređaj odaberite na zaslonu [ULAZI] i za formatiranje USB memorijskog uređaja odaberite gumb [FORMAT]. Nakon formatiranja svi će podaci na USB uređaju za pohranu biti izbrisani, a uređaj će se formatirati kao datotečni sustav NTFS ili FAT32.
- Pri povezivanju USB memorijskog uređaja može se izraditi proizvoljna datoteka/mapa za pružanje Smart usluga za projektore poput spremanja i dohvata sličica.

## Dijeljenje pametnog telefona

### Dijeljenje sadržaja putem pametnog telefona

Dijeljenje sadržaja omogućuje uživanje u videozapisima, glazbenim datotekama i fotografijama spremljenim na pametnom telefonu koji je povezan u istu mrežu..

#### Povezivanje pametnog telefona i projektor

- 1 Na daljinskom upravljaču pritisnite gumb .
- 2 Pokrenite aplikaciju [Priključak uređaja].
- 3 Odaberite opciju [Pametni telefon].
- 4 Slijedite upute u aplikaciji [Priključak uređaja].

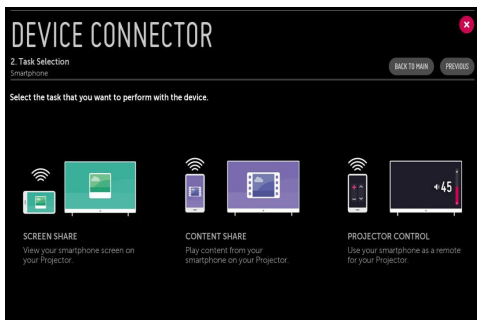

**Posebne napomene u vezi s dijeljenjem sadržaja**

- Provjerite mrežne postavke ako opcija dijeljenja sadržaja ne funkcionira ispravno.
- Možda neće ispravno funkcionirati na bežičnoj mreži. Preporučuje se da se povežete sa žičanom mrežom.
- Ovisno o mrežnom okruženju, možda neće ispravno funkcionirati.
- Ako je s jednim uređajem povezano više uređaja za prikaz, sadržaj se možda neće ispravno reproducirati ovisno o performansama poslužitelja.
- Za gledanje videozapisa razlučivosti 1080p putem funkcije dijeljenja sadržaja potreban je usmjerivač koji koristi frekvenciju od 5 GHz. Ako se koristi usmjerivač frekvencije 2,4 GHz, videozapis se možda neće ispravno reproducirati.
- Titlovi su podržani samo na nekim povezanim uređajima.
- Ako datoteku titlova dodajete kasnije, onemogućite zajedničku mapu, a zatim je ponovno omogućite.
- DRM datoteke u povezanom uređaju neće se reproducirati.
- Čak i za format datoteke koju podržava projektor, podržani format datoteke može se razlikovati ovisno o okruženju povezanog uređaja.
- Ako u mapi ima previše mapa ili datoteka, možda neće raditi ispravno.
- Informacije o datoteci uvezenoj iz povezanog uređaja možda se neće ispravno prikazivati.
- Ovisno o kodiranju, neki streaming prijenosi neće se moći reproducirati u načinu rada za dijeljenje sadržaja.

## Dijeljenje zaslona pametnog telefona

### Prikaz zaslona mobilnog uređaja na projektoru

- 1** Na mobilnom uređaju omogućite značajku Miracast.
  - 2** Vaš projektor će biti prikazan na popisu dostupnih uređaja.
  - 3** Odaberite projektor i pošaljite zahtjev za povezivanjem.
  - 4** Kada započne povezivanje, pojavit će se poruka „Povezivanje...”
  - 5** Nakon uspostave veze na projektoru će se prikazati zaslon povezanog uređaja.
- Operativni sustav uređaja koji ćete povezati s projektorom uvijek ažurirajte na najnoviju verziju kako bi veza bila stabilna.
  - Uređaj koji nije proizvela tvrtka LGE možda se neće povezati iako je pronađen.
  - Uređaj povežite s usmjerivačem frekvencije 5 GHz jer na performanse može utjecati bežično okruženje.
  - Brzina odziva može se razlikovati ovisno o okruženju korisnika.
  - Razlikuje za pojedine uređaje. Dodatne informacije o uređaju koji želite povezati potražite u korisničkom priručniku.
  - Ako se veza neprestano prekida, isključite projektor i uređaj s kojim ga želite povezati, a zatim ih ponovno uključite i pokušajte opet.

## Dijeljenje sadržaja računala

### Što je dijeljenje sadržaja?

Dijeljenje sadržaja omogućuje uživanje u videozapisima, glazbi i fotografijama spremjenima na vašem računalu.

#### Reprodukcija sadržaja pomoću softvera za dijeljenje na računalu

Ako je na vašem računalu instaliran sustav Windows 7 ili kasnije inačice, na svojem projektoru možete reproducirati glazbu, videozapise, fotografije itd. bez potrebe za instalacijom zasebnog programa.

- 1** Povežite projektor i računalo na istu mrežu. Računala na kojima je instaliran sustav Windows 7 ili kasnije inačice također moraju biti povezana na mrežu.
  - 2** Desnim klikom odaberite željenu datoteku glazbe, videozapisa ili fotografije koju želite reproducirati, a zatim odaberite svoj model pomoću značajke „Reproduciraj“ koja je ugrađena u sustav Windows 7 ili u kasnije inačice kako biste reproducirali datoteku.  
Informacije o reprodukciji na ostalim uređajima kao što su mobilni telefoni potražite u relevantnom korisničkom priručniku.
- Čak i ako je povezano više projektora ili uređaja, odabrana se datoteka reproducira samo na jednom uređaju. Brzina reprodukcije može se razlikovati ovisno o mrežnoj vezi.

## Korištenje računalnog softvera SmartShare za reprodukciju sadržaja spremljenog na računalu

Za povezivanje glazbe/videozapisa/fotografija spremljenih na računalu s kućnom mrežom i njihovu reprodukciju na projektoru koristite računalni softver SmartShare.

- 1** Konfigurirajte projektor i računalo sa softverom SmartShare na istoj mreži.
  - Usluga SmartShare dostupna je samo ako su projektor i poslužiteljsko računalo povezani s istim usmjerivačem.
- 2** Preuzmite i instalirajte računalni softver SmartShare s web-mjesta tvrtke LG. Prije instalacije zatvorite sve pokrenute programe na računalu, kao što su vatrozid ili antivirusni softver.
- 3** Pokrenite računalni softver SmartShare i konfigurirajte postavke dijeljenja.
- 4** Dijeljeni videozapisi i fotografije reproduciraju se pomoću aplikacije [Fotografija i videozapis] instalirane na projektoru. Dijeljene glazbene datoteke reproduciraju se pomoću aplikacije [Glazba] instalirane na projektoru.
  - Poslužitelj mora biti pokrenut kako biste mogli gledati zajedničku datoteku na projektoru.
  - Za informacije o web-mjestu odaberite  → [Priključak uređaja] → [Računalo] → [DIJELJENJE SADRŽAJA].
  - Informacije o korištenju računalnog softvera SmartShare potražite u odjeljku pomoći za softver.

**Posebne napomene u vezi s dijeljenjem sadržaja**

- Provjerite mrežne postavke ako opcija dijeljenja sadržaja ne funkcionira ispravno.
- Možda neće ispravno funkcionirati na bežičnoj mreži. Preporučuje se da se povežete sa žičanom mrežom.
- Ako je s jednim uređajem povezano više uređaja za prikaz, sadržaj se možda neće ispravno reproducirati ovisno o performansama poslužitelja.
- Ovisno o mrežnom okruženju, možda neće ispravno funkcionirati.
- Za gledanje videozapisa razlučivosti 1080p putem funkcije dijeljenja sadržaja potreban je usmjerivač koji koristi frekvenciju od 5 GHz. Ako se koristi usmjerivač frekvencije 2,4 GHz, videozapis se možda neće ispravno reproducirati.
- Funkcija dijeljenja sadržaja možda neće biti podržana ako usmjerivač ne podržava prosljeđivanje podataka na više odredišta. Dodatne informacije potražite u korisničkom priručniku koji je isporučen s usmjerivačem ili se obratite proizvođaču.
- Titlovi su podržani samo na nekim povezanim uređajima.
- Za čitanje titlova preporučuje se računalni softver SmartShare.
- Ako datoteku titlova dodajete kasnije, onemogućite zajedničku mapu, a zatim je ponovno omogućite.
- DRM datoteke u povezanom uređaju neće se reproducirati.
- Čak i za format datoteke koju podržava projektor, podržani format datoteke može se razlikovati ovisno o okruženju povezanog uređaja.
- Ako u mapi ima previše mapa ili datoteka, možda neće raditi ispravno.
- Informacije o datoteci uvezenoj iz povezanog uređaja možda se neće ispravno prikazivati.
- Ovisno o kodiranju, neki streaming prijenosi neće se moći reproducirati u načinu rada za dijeljenje sadržaja.

## Dijeljenje zaslona računala

### Prikaz zaslona računala na projektoru

#### Povezivanje bežične mreže

- 1 Na daljinskom upravljaču pritisnite gumb .
  - 2 Pokrenite aplikaciju [Screen Share].
  - 3 Pokrenite Miracast na računalu. Vaš projektor će biti prikazan na popisu dostupnih uređaja.
  - 4 Odaberite projektor i pošaljite zahtjev za povezivanjem.
  - 5 Nakon uspostave veze na projektoru će se prikazati zaslone povezanog uređaja.
- Operativni sustav uređaja koji ćete povezati s projektorom uvijek ažurirajte na najnoviju verziju kako bi veza bila stabilna.
  - Preporučujemo da ovu funkciju upotrebljavate iz neposredne blizine.
  - Iako se može povezati bez bežičnog usmjerivača, preporučuje se povezivanje vašeg uređaja s usmjerivačem frekvencije 5 GHz jer na performanse može utjecati bežično okruženje.
  - Podržava vezu putem verzije Intel® WiDi 3.5.
  - Brzina odziva može se razlikovati ovisno o okruženju korisnika.
  - Razlikuje se od verzije sustava Windows. Dodatne informacije o uređaju koji želite povezati potražite u korisničkom priručniku.
  - Dodatne informacije potražite u aplikaciji [Screen Share].
  - Ako se veza neprestano prekida, isključite projektor i uređaj s kojim ga želite povezati, a zatim ih ponovno uključite i pokušajte opet.

#### Povezivanje žičane mreže

Računalo i projektor povežite pomoću HDMI kabela.

# PREDNOSTI SMART PROJEKTORA

## Povećanje zaslona projektor

Povećanjem zaslona projektor možete pregledavati slike u većoj veličini od izvorne.

Pritisnite gumb **LIVE ZOOM** na svojem daljinskom upravljaču tijekom gledanja slike s projektor ili pri reprodukciji videozapisa. Također možete pritisnuti gumb [Pokretanje Live Zoom funkcije.] u donjem desnom uglu zaslona.

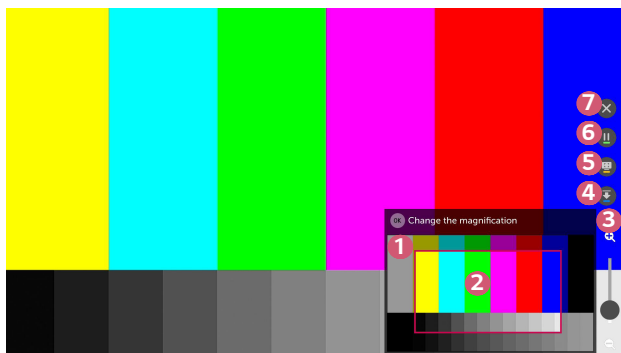





	Opis
1	Izvorni zaslon prije povećanja prikazuje se na podzaslonu.
2	Time se naznačuje povećano područje koje se prikazuje na glavnom zaslonu.
3	Možete povećavati ili smanjivati na glavnom zaslonu pomoću trake za povećanje. Možete podesiti povećanje pomicanjem gumba <b>Kotacić (OK)</b> na Magic daljinskom upravljaču.
4	Možete sakriti podzaslon.

	Opis
5	Možete napraviti snimku trenutačnog zaslona. Zabilježene slike možete pregledavati u aplikaciji [Fotografija i videozapis].
6	Možete pauzirati ili nastaviti s trenutačnim zaslonom.
7	Zatvorite funkciju i vratite se na izvorni zaslon.

- Za izlazak iz značajke i povratak na početni zaslon, pritisnite **LIVE ZOOM** ili **BACK**.
- Ako pokrenete drugu aplikaciju na povećanom zaslonu, značajka se zatvori.

### Pomicanje položaja povećanog zaslona

- 1. metoda Na glavnom zaslonu pomaknite pokazivač na Magic daljinskom upravljaču na željeni položaj i pritisnite gumb  **Kotačić (OK)**. Položaj koji odaberete pomaknut će se u središte zaslona.
- 2. metoda Povucite glavni zaslon na željeni položaj pomoću pokazivača Magic daljinskog upravljača.
- 3. metoda Pomoću Magic daljinskog upravljača na podzaslonu odaberite područje koje želite povećati.
- 4. metoda Povećano područje na podzaslonu povucite na željeni položaj pomoću pokazivača na Magic daljinskom upravljaču.
- Zaslon također možete premjestiti pomoću gumba     na daljinskom upravljaču.

## Uživanje u internetskim sadržajima

### Korištenje [Internetski preglednik]

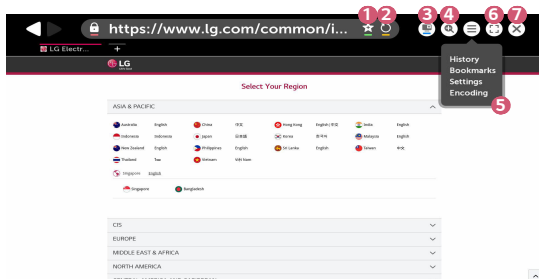

Web-mjesto možete otvoriti nakon što u traku za URL unesete njegovu web-adresu. Tražilica nakon unosa riječi za pretraživanje pronalazi informacije o traženoj riječi.

- 1 Na daljinskom upravljaču pritisnite gumb .
- 2 Pokrenite aplikaciju [Internetski preglednik].



	Opis
1	Trenutnu stranicu možete dodati na početni zaslon, dodati je ili obrisati pomoću opcije [Oznake]. (Stranica dodana na početni zaslon može se izbrisati samo na početnom zaslonu. U ovom slučaju neće biti izbrisana iz opcije [Oznake].)
2	Ponovno učitavanje trenutne stranice.
3	Možete uključiti/isključiti Mini TV.

	Opis
4	Povećavanje ili smanjivanje zaslonskog prikaza.
5	[Povijest] : Otvaranje ili brisanje popisa povijesti. [Oznake] : Otvaranje ili brisanje popisa oznaka. [Postavke] : Konfiguriranje jednostavnih postavki preglednika. [Kodiranje] : Ako se sadržaj na web-stranici ne prikazuje ispravno, možete promijeniti jezik.
6	Možete koristiti preglednik preko cijelog zaslona. Za povratak na početni zaslon pomoću daljinskog upravljača pomaknite pokazivač na vrh zaslona. Prikazat će se [Napusti Potpuni Ekran].
7	Izađite iz aplikacije [Internetski preglednik].

- Aplikacija [Internetski preglednik] podržava samo HTML5, a ne dodatak Flash.
- Funkcija [Internetski preglednik] ne podržava instalaciju dodataka.
- Pomoću aplikacije [Internetski preglednik] nije moguće reproducirati multimedijske datoteke koje nisu u formatima JPEG/PNG/GIF
- Funkcija [Internetski preglednik] može se zatvoriti ako nema dovoljno prostora u memoriji.
- Aplikacija [Internetski preglednik] koristi samo fontove ugrađene u projektor. Stoga se tekst može prikazivati u drukčijem fontu nego na računalu.
- Funkcija [Internetski preglednik] ne podržava preuzimanje datoteka i fontova.
- Obzirom na to da je aplikacija [Internetski preglednik] preglednik za projektor, radit će drugačije od preglednika za računala.
- Budući da je aplikacija [Internetski preglednik] preglednik za projektor, neki se sadržaji možda neće pravilno reproducirati.
- Potreban je nadzor nad djecom koja bi mogla pristupiti neprimjerenom sadržaju jer se ovaj proizvod može povezati s internetom.
- Pristup nekim aplikacijama, uključujući internetski preglednik, može se ograničiti kako bi blokirao neprimjeren internetski sadržaj.
- Za postavljanje postavki odaberite  (**Brze postavke**) →  → [Sigurnost] → [Zaključavanje aplikacija].

## Postavljanje [Internetski preglednik]

Pritisnite  u gornjem dijelu zaslona i odaberite [Postavke].

- [Prilikom Pokretanja]
 

Početnu stranicu preglednika možete postaviti na jednu od sljedećih opcija: [Otvori stranicu Nova kartica]/[Nastavi gdje sam stao]/[Početna stranica:].
- [Tražilice]
 

Možete odabrati zadanu tražilicu.
- [Preporučena mjesta]
 

Možete promijeniti postavke tako da se prikazuju [Preporučena mjesta]. [Preporučena mjesta] i [Najposjećenije Mjesto] prikazuju se u novoj kartici. Značajka [Preporučena mjesta] možda nije dostupna u vašoj državi. Da biste sakrili značajku [Preporučena mjesta], odaberite [Isključeno] pod [Postavke].
- [Uvijek Prikaži Traku Oznaka]
 

Možete promijeniti postavke tako da se kartica [Oznake] uvijek prikazuje.
- [Privatno Pregledavanje]
 

Postavke možete konfigurirati tako da ne ostaju zapisi nakon pretraživanja.
- [Filtriranje web-mjesta]
 

Kako biste koristili funkciju [Filtriranje web-mjesta], unesite lozinku projektora. Početna lozinka je "0000".

  - [Odobrena Web-Mjesta] : Konfiguracija postavki kako bi se otvarale samo prethodno registrirane web-stranice.
  - [Blokirana Web-Mjesta] : Konfiguriranje postavki kako bi se određena web-mjesta blokirala.
- [Blokator skočnih prozora]
 

Možete blokirati skočne prozore u postavkama.
- [Ne prati]
 

Možete zatražiti da vaša povijest posjeta ne bude zabilježena u poslužitelju.
- [Prilagodljivi prijenos s pomoću JavaScripta]
 

Ako je ova značajka postavljena na [Isključeno], razlučivost videozapisa koje reproducira mrežni preglednik bit će ograničena na 720p.

## Reprodukcija zvuka s pametnog uređaja putem zvučnika projektora

Povežite pametni uređaj s projektorom putem Bluetootha kako biste reproducirali zvuk s pametnog uređaja putem zvučnika projektora.

- 1** Na daljinskom upravljaču pritisnite gumb .
- 2** Pokreće se [Reprodukcija zvuka s pomoću Bluetootha].
- 3** Uključite Bluetooth na pametnom uređaju, a zatim s popisa uređaja odaberite projektor.
- 4** Projektor će time biti povezan s pametnim uređajem.

# Obavijesti

## Korištenje [Obavijesti]

Opcija [Obavijesti] u stvarnom vremenu prenosi obavijesti iz različitih aplikacija i LG usluga. Prikazuje status aplikacija koje se trenutno izvode i omogućuje vam pregled, brisanje i pokretanje svih obavijesti na jednom mjestu.

- 1 Na daljinskom upravljaču pritisnite gumb .
- 2 Pokrenite aplikaciju [Obavijesti].

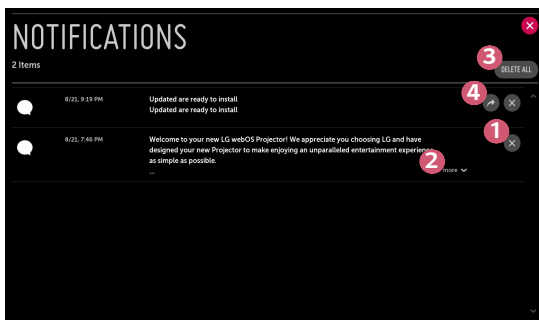

	Opis
1	Možete izbrisati obavijesti.
2	Pritisnite [više] kako biste dulje obavijesti vidjeli u potpunosti.
3	Brisanje svih obavijesti.
4	Pokretanje aplikacije ili pomicanje na URL.

# UVOD U POSTAVKE

Opcije se mogu razlikovati ovisno o modelu.

## Brze postavke

### Za brzo korištenje funkcije postavljanja

Na daljinskom upravljaču pritisnite gumb  (**Brze postavke**).

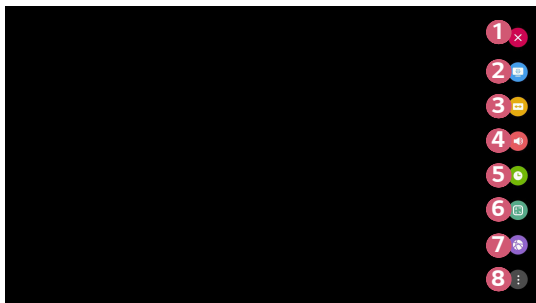

Prikazuje skup brzih i jednostavnih kontrola kao što su [Način slike], [Format slike], [Audio izlaz] itd.



	Opis
1	Zatvaranje brzih postavki.
2	Postavljanje opcije [Način slike].
3	Postavljanje opcije [Format slike].
4	Postavljanje opcije [Audio izlaz].
5	Možete postaviti [Mjerač vremena gašenja].
6	Postavljanje opcije [PJT način].
7	Omogućuje vam da prikazete povezanu mrežu [Mreža].
8	Postavljanje dodatnih opcija.

## Postavke [Slika]

### [Način slike]

 (**Brze postavke**) →  → [Slika] → [Postavke načina slike] → [Način slike]

Odabir načina slike koji najbolje odgovara okruženju gledanja, preferencama ili vrsti videozapisa.



Opcije se mogu razlikovati ovisno o modelu.

Ovisno o ulaznom signalu, dostupni načini slike mogu se razlikovati.

Kada gledate sadržaj mrežnih usluga, način slike može se promijeniti kako bi odgovarao sadržaju koji se prikazuje.

- [Živo]  
Povećavanje oštrote slike povećavanjem kontrasta, svjetline i oštrote.
- [Standardno]  
Prikaz slike s uobičajenim razinama kontrasta, svjetline i oštrote.
- [Kino]  
Optimizacija zaslona za filmove.
- [Sport]  
Optimizacija zaslona za sport. Povećava oštrinu prikaza brzih pokreta kao što su udaranje ili bacanje lopte.
- [Igra]  
Optimizacija zaslona za igre.
- [Stručno (Svjetla soba)]/[Stručno (Tamna soba)]  
Omogućivanje stručnjaku ili zaljubljeniku u kvalitetu slike podešavanja na najbolju kvalitetu slike.

**[Postavke načina slike]**

 **(Brze postavke)** →  → [Slika] → [Postavke načina slike]

Ova značajka omogućuje detaljno podešavanje odabranog načina slike.

- [Kontrast]
 

Podešavanje kontrasta svijetlih i tamnih područja na slici. Što je vrijednost bliža broju 100, veći je kontrast.
- [Svjetlina]
 

Podešava ukupnu svjetlinu zaslona. Što je vrijednost bliža broju 100, zaslon je svjetliji.
- [Oštrina]
 

Podešavanje oštine slike na zaslonu. Što je vrijednost bliža broju 50, oštija i jasnija je slika.
- [Boja]
 

Jače ili slabije toniranje boja na zaslonu. Što je vrijednost bliža broju 100, boja je dublja.
- [Sjena]
 

Podešavanje ravnoteže između crvene i zelene na zaslonu. Što je vrijednost bliža broju Crveno 50, boja će biti crvenija. Što je vrijednost bliža broju Zeleno 50, boja će biti zelenija.
- [Temperatura boje]
 

Podešavanje temperature boje na hladno/srednje/toplo/prirodno.

  - Postavke koje odredite primjenjuju se samo na trenutno odabrani ulaz. Da biste primijenili trenutne postavke slike na sve vrste ulaza, odaberite [Primijeni na sve ulaze].
  - Ovisno o ulaznom signalu ili odabranom načinu rada za sliku, dostupne opcije mogu se razlikovati.
- [Primijeni na sve ulaze]
 



Spremanje trenutnih vrijednosti postavki odabranog načina slike za sve ulaze.
- [Ponovno postavljanje]
 

Ova opcija ponovno postavlja izvorne postavke slike.



  - Svaki način slike možete vratiti na početne vrijednosti zasebno. Odaberite način slike koji želite ponovno postaviti i omogućite ga.

**[Napredno upravljanje]/[Stručno upravljanje]**

Podešavanje postavki zaslona za pojedinačne načine slike.

 **(Brze postavke)** →  → [Slika] → [Postavke načina slike] → [Napredno upravljanje]



- [Dinamički kontrast]  
Ispravljanje razlike između svijetlih i tamnih područja zaslona radi optimalnih rezultata ovisno o svjetlini slike.
- [Dinamična boja]  
Podešavanje boje i zasićenja slike radi živopisnije slike s više boja.
- [Poželjna boja]  
Podešavanje boja kože, trave i neba prema vašim osobnim preferencama.
- [Skala boja]  
Odabir raspona boja za prikaz.
- [Super razlučivost]  
Podešavanje razlučivosti kako bi zatamnjene i mutne slike bile jasnije.
- [Gamma]  
Podešavanje srednje svjetline slike.

 (**Brze postavke**) →  → [Slika] → [Postavke načina slike] → [Stručno upravljanje]

Ako način slike postavite na Stručno, možete podešavati sljedeće značajke.

- [Dinamički kontrast]  
Ispravljanje razlike između svijetlih i tamnih područja zaslona radi optimalnih rezultata ovisno o svjetlini slike.
- [Super razlučivost]  
Podešavanje razlučivosti kako bi zatamnjene i mutne slike bile jasnije.
- [Skala boja]  
Odabir raspona boja za prikaz.
- [Filtar boja]  
Filtrira određeni spektar u RGB bojama kako bi se fino podesila zasićenost boja i nijanse.
- [Gamma]  
Podešavanje srednje svjetline slike.
- [Balans bijele boje]  
Podešavanje ukupne temperature boje na zaslonu prema želji.
- [Sustav upravljanja bojama]  
Ovu značajku stručnjaci koriste za podešavanje boja pomoću testnog uzorka za šest boja ([Crvena]/[Zelena]/[Plava]/[Cijan]/[Magenta]/[Žuta]) bez utjecaja na područja drugih boja. Kod uobičajenih slika možda neće biti primjetnih promjena boje.
  - Ovisno o ulaznom signalu ili odabranom načinu rada za sliku, dostupne opcije mogu se razlikovati.



**[Opcije slike]**

 **(Brze postavke)** →  → [Slika] → [Postavke načina slike] → [Opcije slike]

Podešavanje detaljnih postavki za daljnje optimiziranje slike.

- [Smanjenje buke]
  - Uklanjanje malih točaka koje se ističu kako bi slika bila jasna.
- [MPEG smanjenje buke]
  - Smanjenje buke koja nastaje tijekom stvaranja digitalnih videosignala.
- [Zacrtnost]
  - Kompenzira svjetlinu zaslona i kontrast podešavanjem zatamnjenja zaslona.
- [TruMotion]
  - Ova značajka dostupna je samo za određene modele.
  - Optimizacija kvalitete slika s brzim pokretima.
    - [Isključeno]: Isključivanje opcije [TruMotion].
    - [Glatko]: Ublažavanje slika s brzim pokretima.
    - [Jasno]: Jasnije prikazivanje slika s brzim pokretima.
    - [Korisnik]: Ručno postavljanje opcija [Smanjivanje podrhtavanja]/[De-Blur].
      - [Smanjivanje podrhtavanja]: Podešavanje podrhtavanja na zaslonu.
      - [De-Blur]: Smanjenje učinka zamagljenosti pokreta.
- Napredne se postavke mogu promijeniti samo u načinu [Korisnik].
- Ovisno o ulaznom signalu ili odabranom načinu rada za sliku, dostupne opcije mogu se razlikovati.
- Stavke koje se mogu podesiti razlikuju se ovisno o modelu.

**[Format slike]**



 **(Brze postavke)** →  → [Slika] → [Postavke formata slike] → [Format slike]

Opcije se mogu razlikovati ovisno o modelu.

Ovisno o ulaznom signalu, dostupne veličine zaslona mogu se razlikovati.

- [16:9]  
Prikaz formata slike 16:9.
- [Izvorno]  
Promjena formata slike na 4:3 ili 16:9 ovisno o ulaznom videosignalu.
- [4:3]  
Prikaz formata slike 4:3.
- [Okomiti zum]  
Možete podesiti okomitu dimenziju zaslona i okomito poravnati zaslon pomoću opcija [Prilagodi omjer zuma] i [Prilagodi položaj zaslona].
- [Zum u svim smjerovima]  
Možete podesiti okomitu, vodoravnu i dijagonalnu dimenziju zaslona i okomito/vodoravno poravnati zaslon pomoću opcija [Prilagodi omjer zuma] i [Prilagodi položaj zaslona].

**[Samo skeniraj]**

 **(Brze postavke)** →  → [Slika] → [Postavke formata slike] → [Samo skeniraj]

Postavite li ovu značajku na [Uključeno], možete pregledavati sadržaj u formatu slike izvora sadržaja. Ako rub ekrana nije jasan, postavite ga na [Isključeno].

Ako je značajka postavljena na [Automatski], izmjenjivat će stanja [Uključeno] i [Isključeno] ovisno o informacijama u videosignalu.

- Stavke koje se mogu odabrati mogu se razlikovati ovisno o trenutačnom ulazu.

**[Ušteda energije]**

 **(Brze postavke)** →  → [Slika] → [Ušteda energije]

Smanjuje potrošnju energije podešavanjem vršne svjetline zaslona.

- [Minimum]/[Srednje]/[Maksimum]

Primjenjuje prethodno postavljenu način [Ušteda energije].

**[Test slike]**



 **(Brze postavke)** →  → [Slika] → [Test slike]

Najprije pokrenite Test slike kako biste vidjeli je li izlazni videosignal ispravan, a zatim odaberite je li bilo pogreške.

Ako nema problema s testnom slikom, provjerite priključeni vanjski uređaj.



## Postavke [Zvuk]

### [Način ozvučenja]

 (Brze postavke) →  → [Zvuk] → [Postavke načina zvuka] → [Način ozvučenja]

- [Standardno]  
Optimizacija zvuka za sve vrste sadržaja.
- [Kino]  
Optimizacija zvuka za kina.
- [Clear Voice III]  
Zvuk čini jasnijim.
- [Sport]  
Optimizacija zvuka za sport.
- [Glazba]  
Optimizacija zvuka za glazbu.
- [Igra]  
Optimizacija zvuka za igranje igara.

**[Postavke načina zvuka]**

 **(Brze postavke)** →  → [Zvuk] → [Postavke načina zvuka]

Opcije [Virtual Surround Plus], [Ekvilizator] i [Ponovno postavljanje] možete koristiti samo ako je opcija [Način ozvučenja] postavljena na [Standardno].



Opcije se mogu razlikovati ovisno o modelu.

- [Način ozvučenja]  
Možete odabrati najprikladniji način zvuka za svaki žanr.
- [Ravnoteža]  
Možete podesiti glasnoću na lijevom i desnom zvučniku.
- [Virtual Surround Plus]  
Uz višekanalni surround zvučni efekt uživajte u prožimajućem doživljaju zvučnog okruženja.
- [Ekvilizator]  
Željeni zvuk možete postaviti izravnim podešavanjem ekvilizatora.  
(100 Hz / 300 Hz / 1 kHz / 3 kHz / 10 kHz)
- [Ponovno postavljanje]  
Postavke efekata zvuka možete vratiti na zadane vrijednosti.

**[Audio izlaz]**



Opcije se mogu razlikovati ovisno o modelu.

**Reprodukcija zvuka putem unutarnjih zvučnika projektor**

 **(Brze postavke)** →  → [Zvuk] → [Audio izlaz] → [Interni zvučnik Projektor]

Zvuk se reproducira putem unutarnjih zvučnika projektor.



**Povezivanje i upotreba audiouređaja koji podržava značajku Optički**

 **(Brze postavke)** →  → [Zvuk] → [Audio izlaz] → [Optički]

Na optički digitalni audioizlaz možete priključiti uređaj koji podržava značajku [Optički] i uživati u bogatijem i kvalitetnijem zvuku projektor.

- Dostupno samo za modele s optičkim digitalnim priključkom.
- Glasnoću priključenog uređaja možete podesiti pomoću daljinskog upravljača projektor.



**Reprodukcija zvuka putem vanjskog audiouređaja koji je spojen putem HDMI (ARC) priključka**

 **(Brze postavke)** →  → [Zvuk] → [Audio izlaz] → [HDMI ARC]

Zvučni zapis iz projektor može biti izveden putem vanjskog audiouređaja spojenog putem HDMI (ARC) priključka.

- Odaberite [HDMI ARC] kako biste automatski uključili SIMPLINK. Kad se SIMPLINK isključi, postavke izlaznog zvučnika automatski se vrte na zadane postavke za neprekinuti audioizlaz.

### Konfiguriranje postavki izlaza digitalnog zvuka



 (Brze postavke) →  → [Zvuk] → [Audio izlaz] → [Optički]/[HDMI ARC] → [Izlaz digitalnog zvuka]

Možete konfigurirati postavke opcije [Izlaz digitalnog zvuka].

- Ove su postavke dostupne samo kada su odabrane opcije [Optički]/[HDMI ARC].

	Audioulaz	Digitalni audioizlaz
[Automatski]	MPEG	PCM
	Dolby Digital	Dolby Digital
	Dolby Digital Plus	(Optički) Dolby Digital (HDMI ARC) Dolby Digital Plus
	HE-AAC	Dolby Digital
	DTS	DTS / PCM
	DTS Express	DTS / PCM
	DTS-HD MA	PCM / DTS
[PCM]	Sve	PCM

### Povezivanje i korištenje audiouređaja koji podržavaju značajku LG Sound Sync

 (Brze postavke) →  → [Zvuk] → [Audio izlaz] → [Optički] → [LG Sound Sync]

Na optički digitalni audioizlaz možete priključiti uređaj koji podržava značajku [LG Sound Sync] i uživati u bogatijem i kvalitetnijem zvuku.

- Dostupno samo za modele s optičkim digitalnim priključkom.
- Glasnoću priključenog uređaja možete podesiti pomoću daljinskog upravljača projektor.



## Bežično povezivanje i korištenje audiouređaja

 (Brze postavke) →  → [Zvuk] → [Audio izlaz] → [Bluetooth]

Bežično možete povezati Bluetooth audiouređaj ili Bluetooth slušalice kako biste uživali u bogatijem i kvalitetnijem zvuku projektora.

- Ako ste nedavno povezali uređaj čiji soundbar zvučnik podržava značajku LG Sound Sync, ova se značajka automatski pokušava povezati s tim uređajem.
- Na nekim se uređajima ova značajka automatski pokušava povezati s nedavno povezanim uređajem kada je projektor uključen.
- Preporučujemo povezivanje LG audiouređaja koji podržava značajku LG Sound Sync pomoću načina rada LG TV ili LG Sound Sync na uređaju.
- Pritisnite [ODABIR UREĐAJA] za prikaz povezanih uređaja ili uređaja koji se mogu povezati kako biste povezali neki od njih.
- Glasnoću nekih Bluetooth uređaja možete podesiti pomoću daljinskog upravljača projektora.
- Ako ne možete povezati uređaj, provjerite napajanje uređaja koji želite povezati i provjerite radi li audiouređaj ispravno.
- Ovisno o tipu, Bluetooth uređaj možda se neće pravilno povezati, a može i nepravilno raditi, npr. zvuk i slika možda neće biti sinkronizirani.
- Zvuk može biti isprekidan ili njegova kvaliteta lošija ako:
  - je Bluetooth uređaj predaleko od projektor;
  - postoje prepreke između Bluetooth uređaja i projektor; ili
  - se koriste istovremeno s drugom opremom koja koristi radijske frekvencije kao što su mikrovalne pećnice ili bežična LAN mreža.
- Ako je [Način slike] postavljen na [Igra], a [Audio izlaz] na [Bluetooth], [Način slike] mijenja se u [Standardno].
- Ako Bluetooth zvučnike koji podržavaju Dual/Double/2-Channel način rada upotrebljavate s Magic daljinskim upravljačem, to može ograničiti upotrebljivost zvučnika.





## Uporaba Audio izlaza (Line Out) / žičanih slušalice

 (Brze postavke) →  → [Zvuk] → [Audio izlaz] → [Žičane slušalice]  
Kako biste optimizirali izlaz zvuka u skladu s povezanim uređajem, odaberite [Žičane slušalice].



- Neki modeli mogu podržavati samo funkciju [Žičane slušalice].
- Ako povežete žičane slušalice dok je projektor uključen, projektor će ih automatski pronaći i reproducirati zvuk kroz njih.
- Ova značajka dostupna je samo u određenim zemljama.

## Istovremena reprodukcija zvuka putem unutarnjih zvučnika projektor a vanjskog audiouređaja

Zvuk se može istovremeno reproducirati putem više uređaja.

- Pomoću opcije [Interni zvučnik Projektor a + optički]  
 (Brze postavke) →  → [Zvuk] → [Audio izlaz] → [Interni zvučnik Projektor a + optički]  
– Zvuk se istovremeno reproducira putem ugrađenih zvučnika projektor a i audiouređaja povezanog s digitalnim optičkim audioizlazom.
- Pomoću opcije [Interni zvučnik Projektor a + Žičane slušalice]  
 (Brze postavke) →  → [Zvuk] → [Audio izlaz] → [Interni zvučnik Projektor a + Žičane slušalice]  
Zvuk se istovremeno reproducira putem unutarnjih zvučnika projektor a i opcije [Žičane slušalice].  
– Ako povežete žičane slušalice dok je projektor uključen, projektor će ih automatski pronaći i reproducirati zvuk kroz njih.  
– Ova značajka dostupna je samo u određenim zemljama.



**[Automatska glasnoća]**

 **(Brze postavke)** →  → [Zvuk] → [Automatska glasnoća]

Za automatsko podešavanje razine glasnoće pritisnite [Uključeno].

Ova značajka dostupna je samo za određene modele.

**[AV Sync Podešavanje]**

 **(Brze postavke)** →  → [Zvuk] → [AV Sync Podešavanje]

Podešavanje sinkronizacije zvuka iz aktivnog zvučnika.

Što je bliže (+), to je sporiji audioizlaz.

Ako odaberete [Bypass], zvuk iz vanjskih uređaja izlazi bez ikakve odgode zvuka.

Zvuk može izlaziti prije videosignala jer projektor neko vrijeme obrađuje izlaz videosignala.

**[Testiranje zvuka]**

 **(Brze postavke)** →  → [Zvuk] → [Testiranje zvuka]



Pokrenite opciju [Testiranje zvuka] kako biste provjerili je li izlazni audiosignal ispravan, a zatim odaberite je li došlo do pogreške.

Ako nema problema s testom, provjerite priključeni vanjski uređaj.

- Test zvuka moguće je provesti samo na internom zvučniku projektor.

## [Mreža]

### [Naziv Projektora]

 (Brze postavke) →  → [Mreža] → [Naziv Projektora]

Za postavljanje naziva pametnog projektora u mreži možete koristiti zaslonску tipkovnicu.

- Moguće je unijeti najviše 30 znakova engleske abecede.

### [Žičana veza (ethernet)]

 (Brze postavke) →  → [Mreža] → [Žičana veza (ethernet)]

Ovaj će se projektor automatski povezati s mrežom ako je na nju spojen kabelom.

Za promjenu postavki veze s mrežom u postavkama mreže odaberite [Uredi].



### [Wi-Fi]

 (Brze postavke) →  → [Mreža] → [Wi-Fi]

Ako ste projektor podesili za bežičnu mrežu, možete potražiti bežične internetske mreže i povezati se s njima.

- [Dodaj skrivenu bežičnu mrežu]  
Ako izravno unesete naziv mreže, možete dodati bežičnu mrežu.
- [Spajanje preko WPS PBC]  
Jednostavno povezivanje kada se pritisne gumb bežične pristupne točke koja podržava PBC.
- [Spoji preko WPS PIN-a]  
Jednostavno povezivanje kada se u web stranicu za konfiguraciju pristupne točke unese PIN bežične pristupne točke s kojom se želite povezati.
- [Napredne Wi-Fi postavke]  
Ako izravno unesete podatke o mreži, možete pristupiti bežičnoj mreži.



**[Wi-Fi Direct]**

 **(Brze postavke)** →  → [Mreža] → [Wi-Fi Direct]

[Wi-Fi Direct] je funkcija koja omogućuje povezivanje projektor s uređajem koji podržava Wi-Fi Direct bez bežičnog usmjerivača. Datoteke spremljene na uređajima povezanim putem funkcije Wi-Fi Direct možete otvoriti u aplikacijama [Fotografija i videozapis] i [Glazba].

- 1** Omogućite Wi-Fi Direct na uređaju s kojim se želite povezati.
  - 2** Prikazuje se popis uređaja koji se mogu povezati s projektorom.
  - 3** Odaberite uređaj za povezivanje.
  - 4** Ako željeni uređaj prihvaća zahtjev, uspostaviti će se Wi-Fi Direct veza.
  - 5** Na željenom povezanom uređaju odaberite datoteke videozapisa, glazbe i fotografija koje želite otvoriti na projektoru putem aplikacije LG TV Plus ili značajke dijeljenja sadržaja.
  - 6** Datoteke spremljene na uređajima povezanim putem funkcije Wi-Fi Direct možete otvoriti u aplikacijama [Fotografija i videozapis] i [Glazba].
- Ako uređaj koji je bio prethodno povezan s projektorom ponovno pošalje zahtjev za povezivanjem, bit će povezan automatski.
  - Ako pokrenete aplikaciju [Screen Share] dok je povezan Wi-Fi Direct, ta će veza biti prekinuta.

**[LG Connect Apps]**

 **(Brze postavke)** →  → [Mreža] → [LG Connect Apps]



[LG Connect Apps] omogućuje aplikacije, kao što su dijeljenje fotografija ili daljinski upravljači na mobilnim uređajima, uz mogućnost pristupa i upravljanja određenim značajkama projektor.

Postavite opciju [LG Connect Apps] na [Uključeno]. (Kada je prestanete koristiti, vratite je na [Isključeno].)

- Ako želite prekinuti vezu svih uređaja s projektorom, na zaslonu pritisnite [ODSPOJI SVE VEZE].

## [Općenito]

### [Jezik(Language)]

 (Brze postavke) →  → [Općenito] → [Jezik (Language)]

Možete odabrati jezik izbornika koji se prikazuje na zaslonu.

- [Jezik izbornika]  
Možete odabrati jedan od jezika izbornika koji se prikazuje na zaslonu.
- [Jezici tipkovnice]  
Odaberite jezik zaslonske tipkovnice.

### [Mjesto]

 (Brze postavke) →  → [Općenito] → [Mjesto]



Možete promijeniti lokaciju pametnog projektora.

Kada niste povezani s mrežom, državu morate postaviti ručno.

Stavke koje se mogu podesiti razlikuju se ovisno o državi.

- [Poštanski broj područja usluge]  
Ova se funkcija koristi za postavljanje lokacije prijema projektora unosom poštanskog broja.
- [Država LG usluga]  
Ako ne podesite opciju [Postavi automatski], zemlju možete odabrati ručno.

**[Vrijeme i datum]**

 **(Brze postavke)** →  → [Općenito] → [Vrijeme i datum]

Možete provjeriti ili promijeniti vrijeme dok gledate projektor.

- [Postavi automatski]  
Mreža automatski postavlja vrijeme koje se prikazuje na zaslonu projektor.
- [Vrijeme]/[Datum]/[Vremenska zona]  
Vrijeme i datum možete postaviti ručno ako je prikazano vrijeme netočno.
- [Prilagođena vremenska zona]  
Kada odaberete [Prilagođeno] za opciju [Vremenska zona], aktivirat će se izbornik [Prilagođena vremenska zona].

**[Mjerač vremena gašenja]**

 **(Brze postavke)** →  → [Općenito] → [Mjerači] → [Mjerač vremena gašenja]

Postavljanje isključivanja projektor u određeno vrijeme.

Ako želite onemogućiti opciju [Mjerač vremena gašenja], odaberite [Isključeno].

**[Mjerač uključen]/[Mjerač isključen]**

 **(Brze postavke)** →  → [Općenito] → [Mjerači] → [Mjerač uključen]/[Mjerač isključen]

Možete postaviti vrijeme uključivanja i isključivanja projektor.

Odaberite [Isključeno] ako ne namjeravate postaviti opciju [Mjerač uključen]/[Mjerač isključen].

- Za korištenje opcije [Mjerač uključen]/[Mjerač isključen] potrebno je postaviti točno vrijeme.

**[Automatsko isključivanje]**

 **(Brze postavke)** →  → [Općenito] → [Mjerači] → [Automatsko isključivanje]

Ako nema signala ni pritiska tipke, projektor će se automatski isključiti nakon isteka određenog vremena.

**[Upravljanje računom]**

 **(Brze postavke)** →  → [Općenito] → [Upravljanje računom]

Upravljanje podacima i postavkama računara.

- Ova značajka dostupna je samo za određene modele.

**[Eco način]**

 **(Brze postavke)** →  → [Općenito] → [Eco način]

Postavljanje opcija za uštedu energije radi smanjenja potrošnje energije.

- [Automatski isključi]  
Postavite projektor tako da se automatski isključi kada se ne koristi određeno vrijeme.
- [HDD Eco način]  
Ako ovaj način postavite na [Uključeno], USB tvrdi disk povezan s projektorom prijeći će u način rada za uštedu energije kada se dulje vrijeme ne koristi.

**[Mobilni Projektor uključen]**

 **(Brze postavke)** →  → [Općenito] → [Mobilni Projektor uključen]

Ako je značajka [Uključivanje putem Wi-Fi-a] ili [Uključivanje putem Bluetootha] postavljena na [Uključeno], projektor možete uključiti pomoću aplikacije koja podržava opciju [Mobilni Projektor uključen] i na projektoru vidjeti zaslon aplikacije.

- Značajka [Uključivanje putem Wi-Fi-a] mora se koristiti u aplikaciji na pametnom uređaju koji podržava ovu značajku.
- Značajka [Uključivanje putem Bluetootha] može se koristiti samo s određenim pametnim telefonima LG Electronics.
- Projektor treba biti povezan s mrežom.
- Projektor mora biti priključen u izvor napajanja.
- Projektor i uređaj koji će se koristiti trebaju biti povezani s istom mrežom.
- Prije prvog povezivanja provjerite je li uređaj koji ćete povezati spreman za povezivanje.
- Ova je funkcija dostupna samo s određenim modelima ili u određenim zemljama.

**[SIMPLINK (HDMI-CEC)]**

 **(Brze postavke)** →  → [Općenito] → [SIMPLINK (HDMI-CEC)]

Različitim multimedijским uređajima koji su povezani putem HDMI priključka možete upravljati i koristiti ih pomoću daljinskog upravljača projektor.

### [Podešavanje ruba]

 (Brze postavke) →  → [Općenito] → [Podešavanje ruba]

[Podešavanje ruba] (korigiranje 4 kuta) podešava vodoravne i okomite stranice projicirane slike ako projektor nije pod pravim kutom u odnosu na zaslون. Ova funkcija sprječava izobličenje projicirane slike.

Koristite je samo ako projektor ne možete postaviti pod optimalnim kutom.

[Podešavanje ruba] može uzrokovati gubitak kvalitete.

- Funkcija [Podešavanje ruba] nudi sljedeće opcije.
  - [Gore lijevo] (H: 0 do 100, V: 0 do 100)
  - [Gore desno] (H: -100 do 0, V: 0 do 100)
  - [Dolje lijevo] (H: 0 do 100, V: -100 do 0)
  - [Dolje desno] (H: -100 do 0, V: -100 do 0)

### [PJT način]

 (Brze postavke) →  → [Općenito] → [PJT način]

Ovom funkcijom projicirana se slika okreće po okomitoj ili vodoravnoj osi.

### [Automatski Keystone]

 (Brze postavke) →  → [Općenito] → [Automatski Keystone]

Ova značajka dostupna je samo za određene modele.

Opcija [Automatski Keystone] osigurava pravokutnu zaslonsku sliku automatskim podešavanjem broja za korigiranje kuta ako uslijed naginjanja projektor slika poprimi trapezoidni oblik.

Upotrijebite [Podešavanje ruba] (korigiranje 4 kuta) ako želite točniju kalibraciju zaslona nego kada upotrebljavate [Automatski Keystone].

- [Uključeno]  
Automatsko podešavanje broja za korigiranje kuta.
- [Isključeno]  
Ručno podešavanje broja za korigiranje kuta.

**[Automatsko napajanje]**

 **(Brze postavke)** →  → [Općenito] → [Automatsko napajanje]

Kada u projektor priključite kabel za napajanje, projektor će se automatski uključiti.

- [Uključeno]  
Ako projektor priključite u strujnu mrežu, automatski će se uključiti.
- [Isključeno]  
Ako projektor priključite u strujnu mrežu, prijeći će u stanje mirovanja.

**[Visoka nadmorska visina]**

 **(Brze postavke)** →  → [Općenito] → [Visoka nadmorska visina]

Ovu opciju uključite ako projektor koristite na nadmorskoj visini iznad 1200 metara.

U suprotnom bi se projektor mogao pregrijati ili bi se mogla aktivirati njegova funkcija za zaštitu. Ako se to dogodi, isključite projektor i zatim ga ponovo uključite nakon nekoliko minuta.

- Ova značajka dostupna je samo za određene modele.

**[Bežična tipkovnica tvrtke LG]**

 **(Brze postavke)** →  → [Općenito] → [Bežična tipkovnica tvrtke LG]

Ova značajka omogućuje vam da povežete LG bežičnu tipkovnicu sa svojim uređajem.

Uključite uređaj, postavite ga na način rada za uparivanje i zatim pritisnite [SPAJANJE] na zaslonu projektor.



- Podržana tipkovnica
  - Tipkovnica LG Rolly
- Ako je LG bežična tipkovnica već bila povezana s projektorom, automatski će se ponovno povezati nakon što ga uključite.
- Za prekidanje postojeće veze pritisnite [ODSPOJ].
- Ova značajka dostupna je samo za određene modele.

### [Pomoć za postavke]

 (Brze postavke) →  → [Općenito] → [Pomoć za postavke]



Ako odaberete izbornike za postavljanje, vidjet ćete savjete za postavke. Opisni okvir uključite/isključite u opciji postavki.

### [Čuvar zaslona]

 (Brze postavke) →  → [Općenito] → [Čuvar zaslona]

Kada se trenutno pokrenuta aplikacija ne koristi sat vremena, zamijenit će je [Čuvar zaslona].

### [Ponovno postavljanje početnih postavki]

 (Brze postavke) →  → [Općenito] → [Ponovno postavljanje početnih postavki]

Vraćanje projektora na početne postavke. Time se sve postavke vraćaju na svoje zadane vrijednosti.

Nakon ponovnog postavljanja projektor će se automatski isključiti i uključiti.

- Ako je opcija [Sigurnost] postavljena na [Uključeno], upišite lozinku u opciju [Ponovno postavljanje početnih postavki].
- Nemojte isključivati napajanje tijekom pokretanja.
- Preporučujemo da ponovno postavite postavke projektora na [Ponovno postavljanje početnih postavki] prije prodavanja ili prenošenja trećim osobama.

### [O OVOME ProjektorU]

 (Brze postavke) →  → [Općenito] → [O OVOME ProjektorU]

Možete pregledati informacije o uslugama za korisnike. (Ažuriranje softvera, informacije o projektoru itd.)

**[Auto dijagnostika]**

 **(Brze postavke)** →  → [Općenito] → [Auto dijagnostika]

Rješavanje tehničkih problema do kojih bi moglo doći tijekom korištenja uređaja.

**[Ugovori s korisnikom]**

 **(Brze postavke)** →  → [Općenito] → [Ugovori s korisnikom]

Pregledajte pravne dokumente te prihvatite ili odbijte njihove uvjete pružanja usluge.

**[Pravne napomene]**

 **(Brze postavke)** →  → [Općenito] → [Pravne napomene]

Pregledajte pravnu obavijest.

**[Kućna upotreba/Način trgovine]**

 **(Brze postavke)** →  → [Općenito] → [Kućna upotreba/Način trgovine]

Možete birati između [Način rada kod kuće] i [Način rada u trgovini].

Ako se projektorom koristite kod kuće, odaberite [Način rada kod kuće].

Značajku [Način rada u trgovini] odaberite samo ako će projektor biti izložen u trgovini. Odaberite Način trgovine za postavke optimizirane za izlaganje u trgovini.

## Postavke opcije [Sigurnost]

- Opciju [Sigurnost] postavite na [Uključeno].
- Početna lozinka je "0000".  
Ako je odabrana zemlja Hrvatska, lozinka nije "0000" nego "1234".
- Stavke koje se mogu podesiti razlikuju se ovisno o modelu.

### [Zaključavanje aplikacija]



 (Brze postavke) →  → [Sigurnost] → [Zaključavanje aplikacija] →

Odabir aplikacija koje će se zaključavati.

Aplikaciju možete zaključati ili otključati.

- Funkcija zaključavanja nije odmah dostupna za aplikaciju koja se trenutno izvodi.

### [Zaključavanje unosa]

 (Brze postavke) →  → [Sigurnost] → [Zaključavanje unosa] → Odabir

ulaza koji će se zaključavati.

Ulaz možete zaključati ili otključati.







### [Ponovno postavljanje lozinke]

 (Brze postavke) →  → [Sigurnost] → [Ponovno postavljanje lozinke]

Postavite ili promijenite lozinku za projektor.



### Ponovno postavljanje izgubljene lozinke

Ako izgubite lozinku koju ste postavili, možete je ponovno postaviti na sljedeći način:



- 1 Pritisnite gumb  (Brze postavke) na daljinskom upravljaču i premjestite fokus na  → [Sigurnost] → [Ponovno postavljanje lozinke].
- 2 Pritisnite **P**  → **P**  → **P**  → **P**  na daljinskom upravljaču. Pojavit će se prozor za unos glavne lozinke.
- 3 Unesite brojeve „0313“ u prozor za unos glavne lozinke, a zatim pritisnite [Unos]. Lozinka će time biti ponovno postavljena.

## [Pristupačnost]



### [Opcije pokazivača]

 **(Brze postavke)** →  → [Pristupačnost] → [Opcije pokazivača]  
Možete postaviti brzinu i oblik pokazivača koji se prikazuje na zaslonu.

### [Prozirnost izbornika]

 **(Brze postavke)** →  → [Pristupačnost] → [Prozirnost izbornika]  
Postavljanjem ove značajke na [Uključeno] možete učiniti neke od izbornika (npr. Izbornik uživo, Pretraživanje, Zasloni upravljač itd.) prozirnima.

### [Visok kontrast]

 **(Brze postavke)** →  → [Pristupačnost] → [Visok kontrast]  
Kada je ova značajka postavljena na [Uključeno], podešava se pozadina nekih izbornika na zaslonu i boje fonta da bi se naglasio kontrast svijetlih i tamnih područja.

- Učinak će privremeno nestati dok konfigurirate postavke [Način slike] ili [Format slike].

# ZA AŽURIRANJE SOFTVERA

Uporaba softverskog ažuriranja za provjeru i preuzimanje posljednje verzije.



 (Brze postavke) →  → [Općenito] → [O OVOME ProjektorU]

Izbornik	Opis
<b>[PROVJERITE IMA LI AŽURIRANJA]</b>	Kada provjeravate posljednju verziju ažuriranja, možete provesti ažuriranje samo ako je dostupna datoteka s ažuriranjem kasnije verzije. Projektor automatski provjerava softversku verziju, ali možete i ručno provjeriti ako je potrebno.
<b>[Dopusti automatska ažuriranja]</b>	Ako je odabrano [Dopusti automatska ažuriranja], ažuriranje se automatski pokreće bez pitanja ako je dostupno ažuriranje. Ako [Dopusti automatska ažuriranja] nije odabrano, ažuriranje se pokreće nakon pitanja ako je dostupno ažuriranje.

- Stavke koje se mogu podesiti razlikuju se ovisno o državi.
- Posljednja verzija može se preuzeti putem internetske veze.
- Ako softver nije ažuriran, moguće je da određene funkcije ne rade ispravno.

# RJEŠAVANJE PROBLEMA

Ako, prilikom korištenja proizvoda, dođe do bilo kojeg problema navedenog u nastavku provjerite sljedeća pitanja i odgovore. Možda postoji problem s proizvodom.

Za informacije o korisničkoj podršci za probleme s proizvodom odaberite  (Brze postavke) →  → [Općenito] → [O OVOME ProjektorU] na projektoru.

## Neuobičajen rad

### Zaslon se ne prikazuje neko vrijeme nakon uključivanja.

- To se događa zbog procesa uklanjanja šuma kako bi se uklonila moguća smetnja do koje je možda došlo prilikom uključivanja. To ne znači da je proizvod neispravan.

### Pokazivač Magic daljinskog upravljača ne prikazuje se na zaslonu.



(Ovisno o zemlji)

- Magic daljinskom upravljaču možda su se istrošile baterije. Zamijenite baterije i ponovno registrirajte svoj Magic daljinski upravljač prateći upute koje se nalaze u odjeljku MAGIC DALJINSKI UPRAVLJAČ u korisničkom priručniku.
- To se odnosi samo na modele koji podržavaju Magic daljinski upravljač.

### Ne mogu uključiti projektor.

- Provjerite je li strujni priključak projektoru ispravno povezan s utičnicom.
- Ako upotrebljavate višestruku utičnicu, provjerite radi li ispravno.
- Pokušajte ga uključiti pomoću gumba na projektoru.



### Na zaslone piše da nema signala.

- Provjerite je li HDMI kabel ispravno povezan s projektorom.
- Idite na  →  da biste odabrali povezani ulaz.
- Provjerite je li vaš vanjski uređaj, kao npr. set-top box ili Blu-ray uređaj za reprodukciju, uključen.

### Priključen USB uređaj ne funkcionira.

- Provjerite jesu li verzije USB uređaja i USB kabela 2.0 ili više.

## Problemi sa zaslonom

Najprije odaberite  (**Brze postavke**) →  → [Slika] → [Test slike] kako biste provjerili radi li projektor ispravno.



Ako rabite set-top box, isključite ga pa ponovno uključite.

Provjerite je li set-top box ispravno povezan s projektorom.

### Zaslon se zatrese nakon trenutnog pojavljivanja okomitih/vodoravnih crta ili mreže.

- Prestanite koristiti bežične telefone, sušila za kosu, električne bušilice itd. Problem uzrokuju elektronički uređaji visoke frekvencije kao što su drugi projektor ili jaki elektromagnetski izvori.



### Na zaslonu vidim okomite linije u svim smjerovima ili su boje zamagljene kada ga pokušavam povezati s HDMI-jem.

-  (**Brze postavke**) →  → [Slika] → [Postavke formata slike] → [Samo skeniraj]  
Postavite [Samo skeniraj] na [Isključeno].  
[Samo skeniraj] prikazuje sliku u izvornom obliku. Ako signal sadrži šumove, na zaslonu možete primijetiti šum slike u svim smjerovima.

### Zaslon je prazan ili je slika mutna prilikom korištenja HDMI kabela.

- Provjerite zadovoljava li HDMI® kabel potrebne standarde. Ako se ne radi o certificiranom HDMI® kabeu, zaslon može treperiti ili ništa ne prikazivati.
- Provjerite je li kabel pravilno priključen. Nepravilno priključivanje može uzrokovati treperenje zaslona.

## Problemi sa zvukom

Najprije odaberite  (**Brze postavke**) →  → [Zvuk] → [Testiranje zvuka] kako biste provjerili radi li projektor ispravno.

Ako rabite set-top box, isključite ga pa ponovno uključite.

Provjerite je li set-top box ispravno povezan s projektorom.

### Zaslon je u redu, ali ne čuje se zvuk.

-  (**Brze postavke**) →  → [Zvuk] → [Audio izlaz]

Provjerite je li opcija [Audio izlaz] postavljena na [Interni zvučnik Projektor + optički] ili [Interni zvučnik Projektor].

Ako upotrebljavate set-top box zvuk se neće pojaviti ako ste postavili glasnoću uređaja set-top box ili projektor na 0 ili ako ste omogućili isključivanje zvuka. Postavite glasnoću na prikladnu razinu.

### Zvuk se ne reproducira ako je priključen HDMI/USB priključak.

- Provjerite koristite li HDMI® kabel visoke brzine.
- Provjerite jesu li verzije USB uređaja i USB kabela 2.0 ili više.
- Koristite uobičajenu glazbenu datoteku (\*.mp3, \*.wav, \*.ogg, \*.wma).

## Problemi s povezivanjem s računalom

### Zaslon je i dalje prazan nakon priključivanja računala.

- Provjerite je li računalo pravilno povezano s projektorom.
- Isključite projektor i ponovno ga uključite pomoću daljinskog upravljača.
- Ponovno pokrenite računalo dok je projektor uključen.
- Provjerite podržava li trenutna razlučivost zaslona ulaz računala.
- Kako biste koristili dva monitora, provjerite podržava li računalo ili prijenosno računalo način rada s dva monitora.
- Ponovo priključite HDMI kabel.
- Kad je RGB izlazni priključak računala povezan s HDMI ulaznim priključkom projektora, rabite rod RGB na HDMI.  
Ako rabite rod HDMI na RGB, nećete moći ništa vidjeti na zaslonu.

### Zvuk se ne reproducira ako je računalo povezano putem HDMI kabela.

- Obratite se proizvođaču videokartice kako bi provjerio HDMI izlaz zvuka. (Videokartice namijenjene korištenju s datotekama DVI formata trebaju se zasebno priključiti putem audiokabela.)

### Zaslon je odrezan ili pomaknut na jednu stranu nakon povezivanja s računalom.

- Postavite razlučivost koja podržava ulaz računala. (Ponovno pokrenite računalo nakon promjene razlučivosti.)

## [Fotografija i videozapis] - Problemi s reprodukcijom filmova

Za više detalja o podržanim datotekama pogledajte "REPRODUKCIJA DATOTEKA S DRUGOG UREĐAJA".

### Ne mogu pronaći datoteku u opciji [Fotografija i videozapis].

- Provjerite mogu li se datoteke na USB uređaju za pohranu pročitati pomoću računala.
- Provjerite je li datotečni nastavak podržan.



### Prikazuje se poruka "Ova datoteka nije podržana" ili se zvuk reproducira normalno, a videozapis ne.

- Provjerite reproducira li se datoteka bez problema u reproduktoru videozapisa na računalu. Provjerite je li datoteka oštećena.
- Provjerite je li datotečni nastavak podržan.
- Provjerite je li podržana razlučivost.
- Provjerite je li podržan videokodek.
- Provjerite je li podržan broj sličica u sekundi.

### Prikazuje se poruka "Ova audiodatoteka nije podržana" ili se videozapis reproducira normalno, a zvuk ne.





- Provjerite reproducira li se datoteka bez problema u reproduktoru videozapisa na računalu. Provjerite je li datoteka oštećena.
- Provjerite je li datotečni nastavak podržan.
- Provjerite je li podržan audiokodek.
- Provjerite je li podržana brzina prijenosa podataka.
- Provjerite je li podržana brzina uzorkovanja.
- Provjerite je li podržano razdvajanje audiokanala.

**Titlovi se ne vide.**

- Provjerite reproducira li se datoteka bez problema u reproduktoru videozapisa na računalu. Provjerite je li datoteka oštećena.
- Provjerite imaju li datoteka videozapisa i datoteka titlova isti naziv.
- Provjerite i jesu li datoteka videozapisa i datoteka titlova u istoj mapi.
- Provjerite je li podržan format datoteke titlova.
- Provjerite je li podržan jezik. (Jezik datoteke titlova možete provjeriti tako da otvorite datoteku u programu Notepad.)
- Ako je kodiranje titlova neispravno postavljeno, titlovi se možda neće ispravno prikazivati.  
Odaberite  →  na upravljačkoj ploči na dnu zaslona reprodukcije videozapisa i promijenite vrijednost opcije [Kodna stranica].
- Ako reproducirate videodatoteku spremljenu na drugom uređaju koristeći značajku dijeljenja sadržaja, ovisno o programu koji koristite titlovi možda neće biti dostupni.

## Poteškoće s mrežnom vezom

Status mrežne veze možete provjeriti kako je prikazano u nastavku.

-  (**Brze postavke**) →  → [Mreža] → [Žičana veza (ethernet)]
-  (**Brze postavke**) →  → [Mreža] → [Wi-Fi] → [Napredne Wi-Fi postavke]



### Pokraj projektora se prikazuje znak X

- Provjerite projektor ili pristupnu točku (usmjerivač).
- Provjerite status veze projektora, pristupne točke (usmjerivača) i kablenskog modema.
- Isključite i uključite uređaje sljedećim redoslijedom:
  1. Kablanski modem, pričekajte da se kablanski modem ponovno postavi.
  2. Pristupna točka (usmjerivač), pričekajte da se pristupna točka (usmjerivač) ponovno postavi.
  3. Projektor.
- Ako koristite bežičnu vezu, promijenite SSID (naziv mreže) i bežični kanal pristupne točke (usmjerivača).
- Ako koristite statičku IP adresu, izravno unesite IP adresu.
- Obratite se davatelju internetskih usluga ili usluga pristupne točke (usmjerivača).



### Pokraj pristupnika se prikazuje znak X

- Provjerite pristupnu točku (usmjerivač) ili se obratite davatelju internetskih usluga.
- Isključite kabel za napajanje iz pristupne točke (usmjerivača) i kablenskog modema i pričekajte 10 sekundi. Ponovno priključite kabel za napajanje.
- Ponovno pokrenite pristupnu točku (usmjerivač) ili kablanski modem.
- Obratite se davatelju internetskih usluga ili usluga pristupne točke (usmjerivača).
- Na stranici proizvođača provjerite je li na vašoj pristupnoj točki (usmjerivaču) instalirana najnovija verzija programskih datoteka.



### Pokraj DNS-a se prikazuje znak X

- Provjerite pristupnu točku (usmjerivač) ili se obratite davatelju internetskih usluga.
- Isključite kabel za napajanje iz kablenskog modema ili pristupne točke (usmjerivača) i pričekajte 10 sekundi. Ponovno priključite kabel za napajanje.
- Nakon ponovnog pokretanja kablenskog modema ili pristupne točke (usmjerivača) pokušajte se ponovno povezati.
- Provjerite je li MAC adresa projektora ili pristupne točke (usmjerivača) registrirana kod davatelja internetskih usluga. (MAC adresu koja se prikazuje u oknu prozora s mrežnim statusom treba registrirati kod davatelja internetskih usluga.)

## Poteškoće s LG računom

U nekim zemljama pristup web-mjestu ([www.lgapstv.com](http://www.lgapstv.com)) može biti ograničen.

### **Već sam se prijavio/prijavila na projektoru. Trebam li se ponovno prijaviti na web-mjestu ([www.lgapstv.com](http://www.lgapstv.com))?**

- Ako ste se već prijavili na projektoru, ne trebate se ponovno prijaviti na web-mjestu. Na web-mjesto ćete se moći prijaviti koristeći isti ID i lozinku te unosom dodatnih podataka kako biste dovršili postupak provjere putem e-pošte.

### **Mogu li članovi obitelji koristiti različite ID-ove na istom projektoru?**



- Možete registrirati nekoliko ID-ova po projektoru.

### **Zaboravio/zaboravila sam svoj ID/lozinku. Što trebam učiniti?**

- Lozinku možete ponovno postaviti putem e-pošte odabirom opcije ZABORAVILI STE LOZINKU? na zaslonu za prijavu.
- Ako ste se prijavili na računalu, potražite svoj ID/lozinku na web-mjestu ([www.lgapstv.com](http://www.lgapstv.com)).

## Poteškoće sa sadržajem

### Ne vidim sadržaj na stranici Početna.

- Ova značajka dostupna je samo u određenim državama. Sadržaj možda ne vidite jer je postavka zemlje usluge promijenjena. Za promjenu zemlje u kojoj želite koristiti uslugu odberite  (Brze postavke) →  → [Općenito] → [Mjesto] → [Država LG usluga].
- Nećete moći pregledati sadržaj koji je izbrisan. Ponovno instalirajte odgovarajuću aplikaciju.
- Vrsta podržanog sadržaja razlikuje se ovisno o državi.
- Ponuda sadržaja podložna je promjeni ili prekidu od strane davatelja usluge.

## Poteškoće s internetskim preglednikom

### Neki dijelovi pojedinih web-mjesta ne vide se prilikom korištenja interneta.

- Funkcija [Internetski preglednik] podržava samo HTML5, a ne dodatak Flash.
- Funkcija [Internetski preglednik] ne podržava instalaciju dodataka.
- Pomoću aplikacije [Internetski preglednik] nije moguće reproducirati multimedijске datoteke koje nisu u formatima JPEG/PNG/GIF
- Ne možete spremati privitke ili slike.

### Internetski se preglednik automatski zatvara prilikom posjeta web-mjestu.

- Internetski se preglednik možda prisilno zatvara ako dostupna memorija nije dovoljna za prikaz slike web-mjesta.

