



OWNER'S MANUAL

WASHING MACHINE



Before beginning installation, read these instructions carefully. This will simplify installation and ensure that the product is installed correctly and safely. Leave these instructions near the product after installation for future reference.

EN ENGLISH

FH4G1JCS(0-9)



MFL70203825
Rev.00_073117

www.lg.com

Copyright © 2017 LG Electronics Inc. All Rights Reserved.

TABLE OF CONTENTS

This manual may contain images or content different from the model you purchased.

This manual is subject to revision by the manufacturer.

SAFETY INSTRUCTIONS	4
IMPORTANT SAFETY INSTRUCTIONS	4
Disposal of Your Old Appliance	9
INSTALLATION	10
Parts	10
Accessories	10
Specifications	11
Installation Place Requirements	12
Unpacking and Removing Transit Bolts.....	13
Using Anti-Slip Sheets (Optional)	14
Wooden Floors (Suspended Floors).....	14
Leveling the Appliance.....	15
Connecting the Water Supply Hose.....	15
Installing the Drain Hose	18
OPERATION	19
Using the Washing Machine	19
Sorting Laundry	20
Adding Cleaning Products	21
Control Panel.....	23
Programme Table	24
Option Programme	28

SMART FUNCTIONS	32
Using Smart ThinQ Application	32
Using Smart Diagnosis™	34
MAINTENANCE	35
Cleaning Your Washing Machine	35
Cleaning the Water Inlet Filter	35
Cleaning the Drain Pump Filter	36
Cleaning the Dispenser Drawer	37
Tub Clean (Optional)	37
Caution on Freezing During Winter	38
TROUBLESHOOTING	40
Diagnosing Problems	40
Error Messages	43
WARRANTY	45
OPERATING DATA	48

SAFETY INSTRUCTIONS

EN

The following safety guidelines are intended to prevent unforeseen risks or damage from unsafe or incorrect operation of the appliance.

The guidelines are separated into 'WARNING' and 'CAUTION' as described below.

 This symbol is displayed to indicate matters and operations that can cause risk. Read the part with this symbol carefully and follow the instructions in order to avoid risk.

 **WARNING**

This indicates that the failure to follow the instructions can cause serious injury or death.

 **CAUTION**

This indicates that the failure to follow the instructions can cause the minor injury or damage to the product.

IMPORTANT SAFETY INSTRUCTIONS

 **WARNING**

To reduce the risk of explosion, fire, death, electric shock, injury or scalding to persons when using this product, follow basic precautions, including the following:

Children in the Household

This appliance is not intended for use by persons (including children) with reduced physical, sensory or mental capabilities, or lack of experience and knowledge, unless they have been given supervision or instruction concerning use of the appliance by a person responsible for their safety. Children should be supervised to ensure that they do not play with the appliance.

For use in Europe:

This appliance can be used by children aged from 8 years and above and persons with reduced physical, sensory or mental capabilities or lack of experience and knowledge if they have been given supervision or instruction concerning use of the appliance in a safe way and understand the hazards involved. Children shall not play with the appliance. Cleaning and user maintenance shall not be made by children without supervision.

Children of less than 3 years should be kept away unless continuously supervised.

Installation

- Never attempt to operate the appliance if it is damaged, malfunctioning, partially disassembled, or has missing or broken parts, including a damaged cord or plug.
- This appliance should only be transported by two or more people holding the appliance securely.
- Do not install the appliance in a damp and dusty place. Do not install or store the appliance in any outdoor area, or any area that is subject to weathering conditions such as direct sunlight, wind, or rain or temperatures below freezing.
- Tighten the drain hose to avoid separation.
- If the power cord is damaged or the hole of the socket outlet is loose, do not use the power cord and contact an authorized service centre.
- Do not plug multiple socket outlets, an extension power cable or adapter with this appliance.

- This appliance must not be installed behind a lockable door, a sliding door or a door with a hinge on the opposite side to that of the appliance, in such a way that a full opening of the appliance door is restricted.
- This appliance must be grounded. In the event of malfunction or breakdown, grounding will reduce the risk of electric shock by providing a path of least resistance for electric current.
- This appliance is equipped with a power cord having an equipment-grounding conductor and a grounding power plug. The power plug must be plugged into an appropriate socket outlet that is installed and grounded in accordance with all local codes and ordinances.
- Improper connection of the equipment-grounding conductor can result in risk of electric shock. Check with a qualified electrician or service personnel if you are in doubt as to whether the appliance is properly grounded.
- Do not modify the power plug provided with the appliance. If it does not fit the outlet, have a proper outlet installed by a qualified electrician.
- Do not lay the appliance completely when moving or installing the appliance. It may cause noise or appliance damage.

Operation

- Do not attempt to separate any panels or disassemble the appliance. Do not apply any sharp objects to the control panel in order to operate the appliance.
- Do not repair or replace any part of the appliance. All repairs and servicing must be performed by qualified service personnel unless specifically recommended in this Owner's Manual. Use only authorized factory parts.

- Do not put animals, such as pets into the appliance.
- Keep the area underneath and around the appliance free of combustible materials such as lint, paper, rags, chemicals, etc.
- Do not leave the appliance door open. Children may hang on the door or crawl inside the appliance, causing damage or injury.
- Use new hose or hose-set supplied with the appliance. Reusing old hoses can cause a water leak and subsequent property damage.
- Do not put in, wash or dry articles that have been cleaned in, washed in, soaked in, or spotted with combustible or explosive substances (such as waxes, wax removers, oil, paint, gasoline, degreasers, drycleaning solvents, kerosene, petrol, spot removers, turpentine, vegetable oil, cooking oil, acetone, alcohol, etc.). Improper use can cause fire or explosion.
- Never reach into the appliance while it is operating. Wait until the drum has completely stopped.
- In case of flood, disconnect the power plug and contact the LG Electronics customer information centre.
- Do not push down the door excessively, when the appliance door is open.
- Do not touch the door during a high temperature programme.
- Do not use flammable gas and combustible substances (benzene, gasoline, thinner, petroleum, alcohol, etc.) near the appliance.
- If the drain hose or inlet hose is frozen during winter, use it only after thawing.
- Keep all washing detergents, softener and bleach away from children.

- Do not touch the power plug or the appliance controls with wet hands.
- Do not bend the power cable excessively or place a heavy object on it.
- Do not wash rugs, mats, shoes or pet blankets, or any other items other than clothes or sheets, in this machine.
- This appliance must only be used for domestic household purposes and should not be used in mobile applications.
- If there is a gas leakage (isobutane, propane, natural gas, etc.), do not touch the appliance or power plug and ventilate the area immediately.

Maintenance

- Securely plug the power plug in the socket outlet after completely removing any moisture and dust.
- Disconnect the appliance from the power supply before cleaning the appliance. Setting the controls to the OFF or stand by position does not disconnect this appliance from the power supply.
- Do not spray water inside or outside the appliance to clean it.
- Never unplug the appliance by pulling on the power cable. Always grip the power plug firmly and pull straight out from the socket outlet.

Disposal

- Before discarding an old appliance, unplug it. Cut off the cable directly behind the appliance to prevent misuse.
- Dispose of all packaging materials (such as plastic bags and styrofoam) away from children. The packaging materials can cause suffocation.
- Remove the door before disposing of or discarding this appliance to avoid the danger of children or small animals getting trapped inside.

Disposal of Your Old Appliance



- This crossed-out wheeled bin symbol indicates that waste electrical and electronic products (WEEE) should be disposed of separately from the municipal waste stream.
- Old electrical products can contain hazardous substances so correct disposal of your old appliance will help prevent potential negative consequences for the environment and human health. Your old appliance may contain reusable parts that could be used to repair other products, and other valuable materials that can be recycled to conserve limited resources.
- You can take your appliance either to the shop where you purchased the product, or contact your local government waste office for details of your nearest authorised WEEE collection point. For the most up to date information for your country please see www.lg.com/global/recycling.

Parts

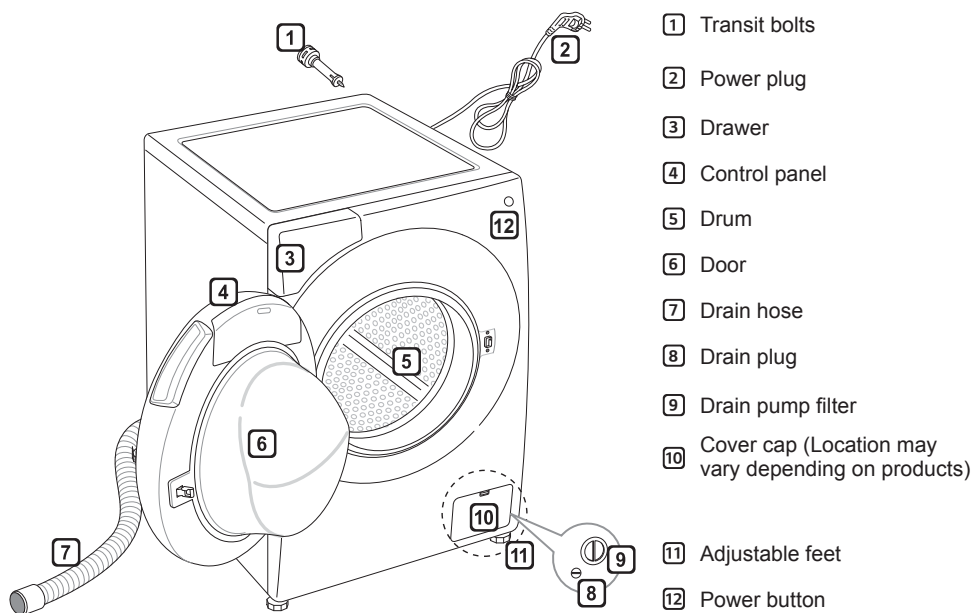

Accessories

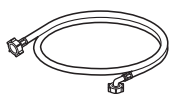

Cold supply hose (1 EA)
 (Option: Hot (1 EA))



Spanner



Caps for covering transit bolt holes
 (Optional)



Anti-slip sheets (2 EA)
 (Optional)

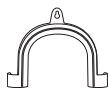

Elbow bracket for securing drain hose
 (Optional)



Tie strap (Optional)

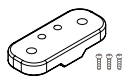

Stacking holder,
 Screws (3 EA)
 (Optional)*

• * : Save these accessories for future use. These accessories will be used for stacking with Pedestal washing machine. Refer to the owner's manual for Pedestal washing machine for Installation.

Specifications

Model	FH4G1JCS(0-9)
Wash Capacity	10 kg
Power Supply	220 - 240 V~, 50 Hz
Size	600 mm (W) x 610 mm (D) x 850 mm (H)
Product Weight	84 kg
Permissible Water pressure	0.1 - 1.0 MPa (1.0 - 10.0 kgf / cm ²)

- Appearance and specifications may change without notice to improve the quality of the product.
- No further backflow protection required for connection to the water supply.

Installation Place Requirements

Location

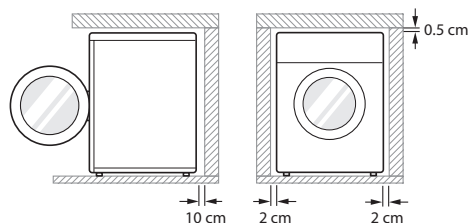

Level floor : Allowable slope under the entire appliance is 1°.

Power outlet : Must be within 1 meter of either side of the location of the appliance.

- Do not overload the outlet with more than one appliance.

Additional Clearance : For the wall, 10 cm: rear/2 cm: right & left side

- Do not place or store laundry products on top of the appliance at any time. These products may damage the finish or controls.

⚠ WARNING

- The plug must be plugged into an appropriate outlet that is properly installed and grounded in accordance with all local codes and ordinances.

Positioning

- Install the appliance on a flat hard floor.
- Make sure that air circulation around the appliance is not impeded by carpets, rugs, etc.
- Never try to correct any unevenness in the floor with pieces of wood, cardboard or similar materials under the appliance.

- If it is impossible to avoid positioning the appliance next to a gas cooker or coal burning stove, an insulation (85x60 cm) covered with aluminum foil on the side facing the cooker or stove must be inserted between the two appliances.
- Do not install the appliance in rooms where freezing temperatures may occur. Frozen hoses may burst under pressure. The reliability of the electronic control unit may be impaired at temperatures below freezing point.
- Ensure that when the appliance is installed, it is easily accessible for an engineer in the event of a breakdown.
- With the appliance installed, adjust all four feet using the transit bolt spanner provided to ensure the appliance is stable, and a clearance of approximately 5 mm is left between the top of the appliance and the underside of any worktop
- If the appliance is delivered in winter and temperatures are below freezing, place the appliance at room temperature for a few hours before putting it into operation.

⚠ WARNING

- This equipment is not designed for maritime use or for use in mobile installations such as caravans, aircraft etc.

Electrical Connection

- Do not use an extension cord or double adapter.
- Always unplug the appliance and turn off the water supply after use.
- Connect the appliance to an earthed socket in accordance with current wiring regulations.
- The appliance must be positioned so that the plug is easily accessible.
- Repairs to the appliance must only be carried out by qualified personnel. Repairs carried out by inexperienced persons may cause injury or serious malfunctioning. Contact your local service centre.

Unpacking and Removing Transit Bolts

- 1 Lift the appliance off the foam base.
 - After removing the carton and shipping material, lift the appliance off the foam base. Make sure the tub support comes off with the base and is not stuck to the bottom of the appliance.
 - If you must lay the appliance down to remove the carton base, always protect the side of the appliance and lay it carefully on its side. Do not lay the appliance on its front or back.

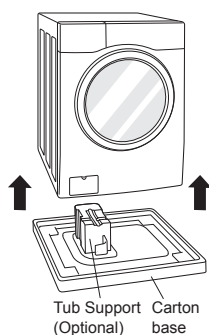

- 2 Remove the bolt assemblies.
 - Starting with the bottom two transit bolts, use the spanner (included) to fully loosen all transit bolts by turning them counterclockwise. Remove the bolt assemblies by wiggling them slightly while pulling them out.

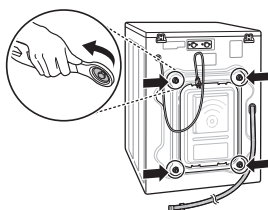

- 3 Install the hole caps.
 - Locate the hole caps included in the accessory pack or attached on the back.

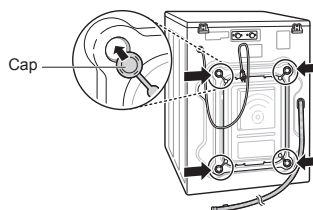

NOTE

- Save the bolt assemblies for future use. To prevent damage to internal components, Do not transport the washing machine without reinstalling the transit bolts.
- Failure to remove transit bolts and retainers may cause severe vibration and noise, which can lead to permanent damage to the washing machine. The cord is secured to the back of the washing machine with a transit bolt to help prevent operation with transit bolts in place.

Using Anti-Slip Sheets (Optional)

If you install the appliance on a slippery surface, it may move because of excessive vibration. Incorrect leveling may cause malfunction through noise and vibration. If this occurs, install the anti-slip sheets under the leveling feet and adjust the level.

- 1 Clean the floor to attach the anti-slip sheets.
 - Use a dry rag to remove and clean foreign objects and moisture. If moisture remains, the anti-slip sheets may slip.
- 2 Adjust the level after placing the appliance in the installation area.
- 3 Place the adhesive side of the anti-slip sheets on the floor.
 - It is most effective to install the anti-slip sheets under the front legs. If it is difficult to place the pads under the front legs, place them under the back legs.

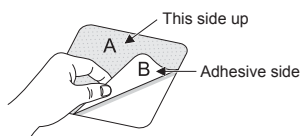

- 4 Ensure the appliance is level.
 - Push or rock the top edges of the appliance gently to make sure that the appliance does not rock. If the appliance rocks, level the appliance again.

NOTE

- You can obtain anti-slip sheets from the LG Service Centre.

Wooden Floors (Suspended Floors)

- Wooden floors are particularly susceptible to vibration.
- To prevent vibration we recommend you place rubber cups at least 15 mm thick of the each foot of the appliance, secured to at least two floor beams with screws.

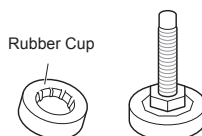

- If possible install the appliance in one of the corners of the room, where the floor is more stable.
- Fit the rubber cups to reduce vibration.

NOTE

- Proper placement and leveling of the washing machine will ensure long, regular, and reliable operation.
- The washing machine must be 100% horizontal and stand firmly in position.
- It must not 'Seesaw' across corners under the load.
- The installation surface must be clean, free from floor wax and other lubricant coatings.
- Do not let the feet of the washing machine get wet. Failure to do so may cause vibration or noise.
- You can obtain rubber cups (p/no.4620ER4002B) from the LG Service Centre.

Leveling the Appliance

If the floor is uneven, turn the adjustable feet as required (Do not insert pieces of wood etc. under the feet). Make sure that all four feet are stable and resting on the floor and then check that the appliance is perfectly level (Use a spirit level).

- Once the appliance is level, tighten the lock nuts up towards the base of the appliance. All lock nuts must be tightened.

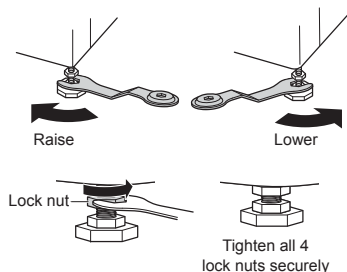

Diagonal Check

- When pushing down the edges of the top plate diagonally, the appliance should not move up and down at all (check both directions). If the appliance rocks when pushing the machine top plate diagonally, adjust the feet again.

NOTE

- Timber or suspended type flooring may contribute to excessive vibration and unbalance.
- If the washing machine is installed on a raised platform, it must be securely fastened in order to eliminate the risk of falling off.

Connecting the Water Supply Hose

- Water pressure must be between 0.1 MPa and 1.0 MPa (1.0–10.0 kgf/cm²).
- Do not strip or crossthread when connecting supply hose to the valve.
- If the water pressure is more than 1.0 MPa, a decompression device should be installed.
- Periodically check the condition of the hose and replace the hose if necessary.

Checking the Rubber Seal on the Water Supply Hose

Two rubber seals are supplied with the water inlet hoses. They are used for preventing water leaks. Make sure the connection to taps is sufficiently tight.

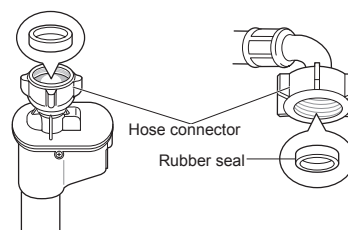
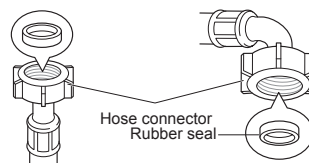

Connecting Hose to Water Tap

Connecting Screw-Type Hose to Tap with Thread

Screw the hose connector onto the water supply tap.

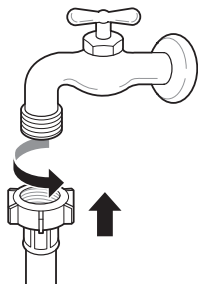

Connecting Screw-Type Hose to Tap Without Thread

- 1 Loosen the four fixing screws.

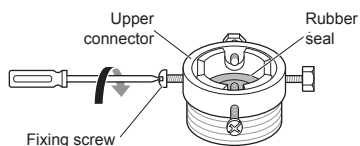

- 2 Remove the guide plate if the tap is too large to fit the adapter.

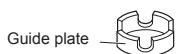

- 3 Push the adapter onto the end of the tap so that the rubber seal forms a watertight connection. Tighten the four fixing screws.

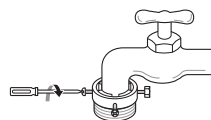

- 4 Push the supply hose vertically upwards so that the rubber seal within the hose can adhere completely to the tap and then tighten it by screwing it to the right.

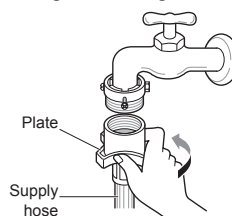

Connecting One Touch Type Hose to Tap Without Thread

- 1 Unscrew the adapter ring plate and loosen the four fixing screws.

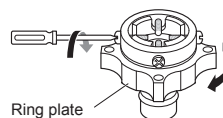

- 2 Remove the guide plate if the tap is too large to fit the adapter.



- 3** Push the adapter onto the end of the tap so that the rubber seal forms a watertight connection. Tighten the four fixing screws and the adapter ring plate.

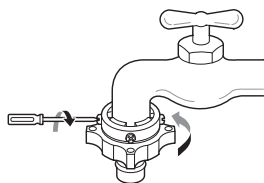

- 4** Pull the connector latch plate down, push the supply hose onto the adapter, and release the connector latch plate. Make sure the adapter locks into place.

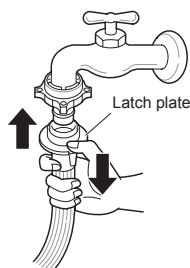

NOTE

- Before connecting the supply hose to the water tap, turn on the water tap to flush out foreign substances (dirt, sand, sawdust, and etc.) in the water lines. Let the water drain into a bucket, and check the water temperature.

Connecting Hose to Appliance

Attach the hot water line to the hot water supply on the back of the washer. Attach the cold water line to the cold water supply on the back of the washer.

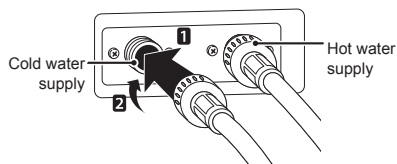

NOTE

- After completing connection, if water leaks from the hose, repeat the same steps. Use the most conventional type of tap for the water supply. In case the tap is square or too big, remove the guide plate before inserting the tap into the adaptor.

Using the Horizontal Tap

Horizontal tap



Extension tap

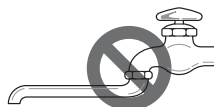

Square tap



Installing the Drain Hose

- The drain hose should not be placed higher than 100 cm above the floor. Water in the appliance may not drain or may drain slowly.
- Securing the drain hose correctly will protect the floor from damage due to water leakage.
- If the drain hose is too long, do not force it back into the appliance. This will cause abnormal noise.

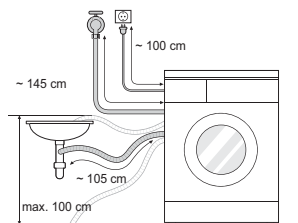

- When installing the drain hose to a sink, secure it tightly with string.
- Securing the drain hose correctly will protect the floor from damage due to water leakage.

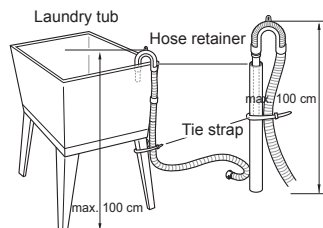
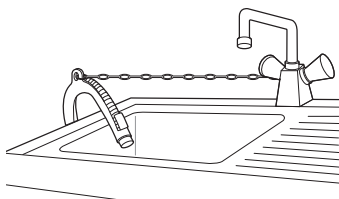

Using the Washing Machine

Before the first wash, select a washing programme, allow the washing machine to wash without clothing. This will remove residue and water from the drum that may have been left during manufacturing.

- 1 Sort laundry and load items.
 - Sort laundry by fabric type, soil level, colour and load size as needed. Open the door and load items into the washing machine.

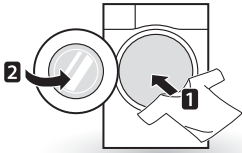

- 2 Add cleaning products and/or detergent and softener.
 - Add the proper amount of detergent to the detergent dispenser drawer. If desired, add bleach or fabric softener to the appropriate areas of the dispenser.



- 3 Turn on the washing machine.
 - Press the **Power** button to turn on the washing machine.

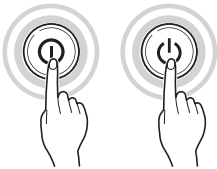

- 4 Choose the desired washing cycle.
 - Press the cycle button repeatedly or turn the cycle selector knob until the desired cycle is selected.

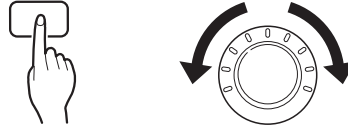

- 5 Begin cycle.
 - Press the **Start/Pause** button to begin the cycle. The washing machine will agitate briefly without water to measure the weight of the load. If the **Start/Pause** button is not pressed within 5 minutes, the washing machine will shut off and all settings will be lost.



- 6 End of cycle.
 - When the cycle is finished, a melody will sound. Immediately remove your clothing from the washing machine to reduce wrinkling. Check around the door seal when removing the load for small items that may be caught in the seal.

NOTE

- The button cannot be recognized when the door is open. Press again after closing the door.

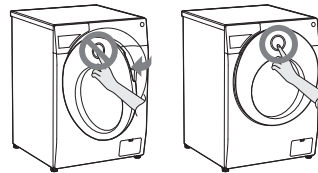

Sorting Laundry

- 1** Look for a care label on your clothes.
- This will tell you about the fabric content of your garment and how it should be washed.

- Symbols on the care labels.



 Normal machine wash

 Permanent press

 Delicate

 Hand wash

 Do not wash

2 Sorting laundry.

- To get the best results, sort clothes into loads that can be washed with the same wash cycle.
- Different fabrics need to be washed at varying temperatures and spin speeds.
- Always sort dark colours from pale colours and whites. Wash separately as dye and lint transfer can occur causing discolouration of white and pale garments. If possible, do not wash heavily soiled items with lightly soiled ones.
 - Soil (Heavy, Normal, Light) :
Separate clothes according to amount of soil.
 - Colour (White, Lights, Dark):
Separate white fabrics from coloured fabrics.
 - Lint (Lint producers, Collectors):
Wash lint producers and lint collectors separately.

3 Caring before loading.

- Combine large and small items in a load. Load large items first.
- Large items should not be more than half the total wash load. Do not wash single items. This may cause an unbalanced load. Add one or two similar items.
- Check all pockets to make sure that they are empty. Items such as nails, hair clips, matches, pens, coins and keys can damage both your washing machine and your clothes.



- Close zippers, hooks and strings to make sure that these items don't snag on other clothes.
- Pre-treat dirt and stains by brushing a small amount of detergent dissolved water onto stains to help lift dirt.
- Check the folds of the flexible gasket (gray) and remove any small articles.

! CAUTION

- Check inside the drum and remove any items from a previous wash.



- Remove any clothing or items from the flexible gasket to prevent clothing and gasket damage.

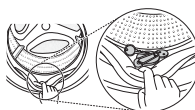

Adding Cleaning Products

Detergent Dosage



- Detergent should be used according to the instruction of the detergent manufacturer and selected according to type, colour, soiling of the fabric and washing temperature.
- If too much detergent is used, too many suds can occur and this will result in poor washing results or cause heavy load to the motor.
- If you wish to use liquid detergent follow the guidelines provided by the detergent manufacturer.
- You can pour liquid detergent directly into the main detergent drawer if you are starting the cycle immediately.
- Do not use liquid detergent if you are using Time delay, or if you have selected Pre Wash, as the liquid may harden.
- If too many suds occur, reduce the detergent amount.
- Detergent usage may need to be adjusted for water temperature, water hardness, size and soil level of the load. For best results, avoid oversudsing.
- Refer to the label of the clothes, before choosing the detergent and water temperature.
- When using the washing machine, use designated detergent for each type of clothing only:
 - General powdered detergents for all types of fabric
 - Powdered detergents for delicate fabric
 - Liquid detergents for all types of fabric or designated detergents only for wool
- For better washing performance and whitening, use detergent with the general powdered bleach.
- Detergent is flushed from the dispenser at the beginning of the cycle.

NOTE

- Do not let the detergent harden. Doing so may lead to blockages, poor rinse performance or odour.
- Full load : According to manufacturer's recommendation.
- Part load : 3/4 of the normal amount
- Minimum load : 1/2 of full load

Adding Detergent and Fabric Softener

Adding Detergent

- Main wash only → 
- Pre wash+Main wash → 

NOTE

- Too much detergent, bleach or softener may cause an overflow.
- Be sure to use the appropriate amount of detergent.

Adding Fabric Softener

- Do not exceed the maximum fill line. Overfilling can cause early dispensing of the fabric softener, which may stain clothes. Close the dispenser drawer slowly.

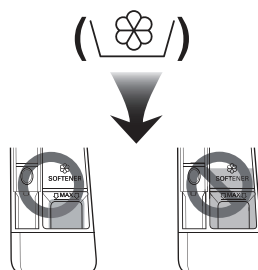

- Do not leave the fabric softener in the detergent drawer for more than 2 days (Fabric softener may harden).
- Softener will automatically be added during the last rinse cycle.
- Do not open the drawer when water is being supplied.
- Solvents (benzene, etc.) must not be used.

NOTE

- Do not pour fabric softener directly on the clothes.

Adding Water Softener

- A water softener, such as anti-limescale (e.g. Calgon) can be used to cut down on the use of detergent in extremely hard water areas. Dispense according to the amount specified on the packaging. First add detergent and then the water softener.
- Use the quantity of detergent required for soft water.

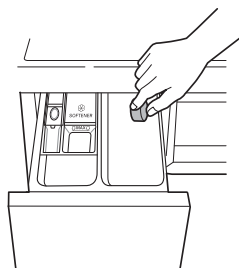

Using Tablet

- 1 Open the door and put tablets into the drum.

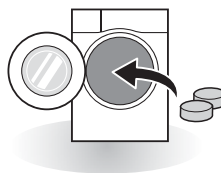

- 2 Load the laundry into the drum and close the door.

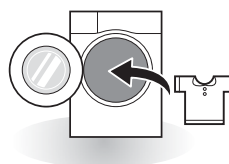

Control Panel

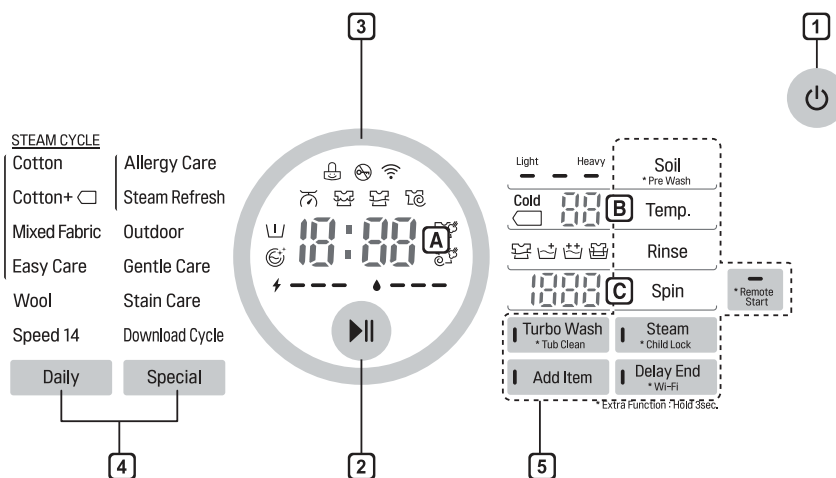

1 Power Button

- Press the **Power** button to turn the washing machine on.

2 Start/Pause Button

- This **Start/Pause** button is used to start the wash cycle or pause the wash cycle.
- If a temporary stop of the wash cycle is needed, press the **Start/Pause** button.

3 Display

- The display shows the settings, estimated time remaining, options, and status messages. When the product is turned on, the default settings in the display will illuminate.
- The estimated energy (⚡) and water (💧) consumptions are displayed before washing and the actual consumptions after washing.

- **A** : The display shows estimate time remaining. While the size of the load is being calculated automatically, blinking 🕒 or 'Detecting' appears.
- **B** : The water temperature is displayed when pressing the **Temp.** button.
- **C** : The spin speed level is displayed when pressing the **Spin** button.

4 Programme Button

- Programmes are available according to laundry type.
- Lamp will light up to indicate the selected programme.

5 Options

- This allows you to select an additional programme and will light when selected.
- Use these buttons to select the desired programme options for the selected cycle.

Programme Table

Washing Programme

Programme	Description	Fabric Type	Proper Temp.	Maximum Load
Cotton	Provides better performance by combining various drum motions.	Coloured fast garments (shirts, nightdresses, pajamas, etc.) and normally soiled cotton load (underwear).	40 °C (Cold to 95 °C)	Rating
Cotton+	Provides optimised washing performance for large amount of laundry with less energy consumption.		60 °C (Cold to 60 °C)	
Easy Care	Suitable for casual shirts that do not need ironing after washing.	Polyamide, acrylic, polyester.	40 °C (Cold to 60 °C)	4.0 kg
Mixed Fabric	Enables various fabrics to be washed simultaneously.	Various kind of fabrics except special garments (silk/delicate, sports wear, dark clothes, wool, duvet/curtains).	40 °C (Cold to 40 °C)	
Allergy Care	Helps to remove allergens such as house mites, pollen, and cat fur.	Cotton, underwear, pillow covers, bed sheets, baby wear	60 °C (60 °C to 95°C)	
Wool	Enables to wash wool fabrics. (Use detergent for machine-washable woolens).	Machine washable woolens with pure new wool only.	30 °C (Cold to 40 °C)	3.0 kg
Steam Refresh	Helps to remove wrinkles within 20 mins with steam (Clothes may be wet. You can put them on after hang out to dry for 10–30 min).	Cotton mixed, polyester mixed dress shirts, blouses	No choice	3 items
Outdoor	Suitable for sports wear such as jogging clothes and running wear.	Coolmax, gore-tex, fleece and sympatex	30 °C (Cold to 40 °C)	3.0 kg
Speed 14	Provides fast washing time for small loads and lightly soiled clothes.	Coloured laundry which is lightly soiled fast. CAUTION : Use less than 20 g of detergent (for 2.0 kg load) otherwise detergent may remain on the clothes.	20 °C (20 °C to 40 °C)	2.0 kg

Programme	Description	Fabric Type	Proper Temp.	Maximum Load
Gentle Care	For hand and machine washable delicate clothes such as washable wool, lingerie, dresses etc. (Use detergent for machine washable woolens).	Wool, hand washable clothes, delicate, easily damaged laundry.	20 °C (Cold to 30 °C)	1.5 kg
Stain Care	Wash off several kinds of stain such as wine, juice, dirt, etc. (Water temperature is increased step by step for washing various stains).	Cotton blended fabrics, no delicate clothes.	60 °C (30 °C to 60 °C)	3.0 kg
Download Cycle	For downloadable programmes. If you did not download any programmes, the default is Rinse+Spin.			

- Water Temperature: Select the appropriate water temperature for chosen wash programme. Always follow garment manufacturer's care label or instructions when washing.
- Set program at "Cotton+, 40 °C (Half Load)", "Cotton+, 60 °C (Half Load)", "Cotton+, 60 °C (Full Load)" option for test in conformity with EN60456 and Regulation 1015/2010.
 - Standard 60 °C cotton program : Cotton+ + 60°C (Full Load)
 - Standard 60 °C cotton program : Cotton+ + 60°C (Half Load)
 - Standard 40 °C cotton program : Cotton+ + 40°C (Half Load)
 - (They are suitable to clean normally soiled cotton laundry.)
 - (They are the most efficient programmes in terms of combined energy and water consumptions for washing that type of cotton laundry.)
- Actual water temperature may differ from the declared cycle temperature.
- The test results depend on water pressure, water hardness, water inlet temperature, room temperature, type and amount of load, degree of soiling utilized detergent, fluctuations in the main electricity supply and chosen additional options.

NOTE

- Neutral detergent is recommended.

Extra Options

Programme	Turbo Wash	Pre Wash	Steam Wash	Steam Softener	Delay End	Rinse Hold
Cotton	•	•	•	•	•	•
Cotton+	•	•	•	•	•	•
Easy Care	•	•	•	•	•	•
Mixed Fabric	•	•	•	•	•	•
Allergy Care			•		•	•
Wool					•	•
Steam Refresh			•			
Outdoor	•				•	•
Speed14	•				•	
Gentle Care					•	
Stain Care	•	•			•	•

* : This option is automatically included in the cycle and can not be deleted.

Operating Data

Programme	Max RPM
	1400
Cotton	1400
Cotton+	1400
Easy Care	1200
Mixed Fabric	1400
Allergy Care	1400
Wool	800
Steam Refresh	-
Outdoor	800
Speed14	800
Gentle Care	800
Stain Care	1400

NOTE

- Information of main washing programmes at half load.

Programme	Time in Minutes	Remaining moisture content	Water in Litre	Energy in kWh
Cotton (40 °C)	86	44 %	63	0.40
Cotton+ (60 °C)	270	44 %	37	0.61

Option Programme

Delay End

You can set a time delay so that the washing machine will start automatically and finish after a specified time interval.

- 1 Press the **Power** button.
- 2 Select a washing programme.
- 3 Press the **Delay End** button and set the estimated end time required.
- 4 Press the **Start/Pause** button.

NOTE

- The delay time is the time to the end of the programme, not the start. The actual running time may vary due to water temperature, wash load and other factors.
- To cancel the Time Delay function, the power button should be pressed.
- Avoid using liquid detergent for this option.

Turbo Wash

Wash cycle in under 1 hour with energy and water saving. (based on half of laundry)

- 1 Press the **Power** button.
- 2 Select a washing programme.
- 3 Press the **Turbo Wash** button.
- 4 Press the **Start/Pause** button.

Steam (Optional)

Steam Wash features enhanced washing performance with low energy consumption. Steam Softener sprays steam after a spinning cycle to reduce creases and make the laundry fluffy.

- 1 Press the **Power** button.
- 2 For Steam Wash option, select steam programmes. For Steam Softener option, select Cotton or Cotton+, Mixed Fabric, Easy Care.
- 3 The following programme is selected depending on the number of times you press the **Steam** button.
 - Once: Steam Wash
 - Twice: Steam Softener
 - Three times: Steam Wash and Steam Softener
- 4 Press the **Start/Pause** button.

Steam Wash

- For heavily stained clothes, underwear or baby clothes.
- Available with the Cotton, Cotton+, Mixed Fabric, Easy Care, Allergy Care, Steam Refresh programmes.
- Do not use Steam Wash for easily discoloured clothes and delicates such as wool, silk.

Steam Softener

- Good to soften and fluff fabrics after air drying.
- Available with the Cotton, Cotton+, Mixed Fabric, Easy Care programmes.
- Do not use Steam Softener for easily discoloured clothes and delicates such as wool, silk.
- Depending on the kind of fabric, softening performance may be different.

Add Item

Laundry can be added or removed after the washing programme is started.

- 1 Press the **Add Item** button when the LED is turned on.
- 2 Open the door after door lock is released.
- 3 Add or remove laundry.
- 4 Press the **Start/Pause** button again to continue the cycle. The cycle continues automatically.

NOTE

- For safety reasons, the door remains locked when the water level or temperature is high. It is not possible to add laundry during this time.
- If the water temperature in drum is high, wait until it cools down.

CAUTION

- When adding laundry, make sure to completely push it into the drum. If laundry gets stuck in the door latch hole, the rubber packing may be damaged, causing water leakage and malfunction.
- Forcing the door open may cause part damage, destruction, or safety problems.
- If you open the door while there are a lot of suds and water in drum, the suds or water may flow, causing burn injury or wet floor.

Remote Start

Use a smart phone to control your appliance remotely. You can also monitor your cycle operation so you know how much time is left in the cycle.

NOTE

- You must first connect to a gateway and register your appliance in order to use the Remote Start function. (Refer to 'SMART FUNCTIONS')

To Use Remote Start:

- 1 Press the **Power** button.
- 2 Put the laundry in drum.
- 3 Press and hold **Remote Start** button for 3 seconds to enable Remote Start function.
- 4 Start a cycle from the LG Smart ThinQ application on your smart phone.

NOTE

- If you do not start your appliance, it will wait to start a cycle until you turn off your appliance from the application or disable the Remote Start function.
- When Remote Start is turned on, the door is automatically locked.

To Disable Remote Start:

When the Remote Start is activated, press and hold **Remote Start** button for 3 seconds.

NOTE

- If the door is open, Remote Start is disabled.

Pre Wash (⏮)

If the laundry is heavily soiled, the Pre Wash programme is recommended.

- 1 Press the **Power** button.
- 2 Select a washing programme.
- 3 Press and hold the **Pre Wash** button for 3 seconds.
- 4 Press the **Start/Pause** button.

Soil

- 1 Press the **Power** button.
- 2 Select a washing programme.
- 3 Press the **Soil** button.
- 4 Press the **Start/Pause** button.

Temp.

The Temp. button selects the wash and rinse temperature combination for the selected programme. Press this button until the desired setting is lit. All rinses use cold tap water.

- Select the water temperature suitable for the type of load you are washing. Follow the garment fabric care labels for best results.

Rinse (🧺)

Rinse+ (🧺+)

Add rinse once.

Rinse++ (🧺++)

Add rinse twice.

Rinse Hold (🧺🛑)

The course is paused until start button is pressed again when rinse is finished.

Spin

- Spin speed level can be selected by pressing the **Spin** button repeatedly.

- Spin Only

- 1 Press the **Power** button.
- 2 Press the **Spin** button to select RPM.
- 3 Press the **Start/Pause** button.

NOTE

- When you select **No Spin** (0), it will still rotate for a short time to drain quickly.

Child Lock ()

Use this option to disable the controls. This feature can prevent children from changing cycles or operating the appliance

Locking the Control Panel

- 1 Press and hold the **Child Lock** button for three seconds.
- 2 A beeper will sound, and  will appear on the display.
When the Child Lock is set, all buttons are locked except the **Power** button.

NOTE

- Turning off the power will not reset the child lock function. You must deactivate child lock before you can access any other functions.

Unlocking the Control Panel

Press and hold the **Child Lock** button for three seconds.

- A beeper will sound and the remaining time for the current programme will reappear on the display.

Beep On / Off

- 1 Press the **Power** button.
- 2 Press the **Start/Pause** button.
- 3 Press and hold the **Soil** and **Temp.** button simultaneously for 3 seconds to set the Beep on/off function.

NOTE

- Once the Beep on/off function is set, the setting is memorized even after the power is turned off.
- If you want to turn the Beeper off, simply repeat this process.

Wi-Fi ()

Set the Wi-fi connection. When Wi-Fi is connected, the Wi-Fi icon on the control panel is lit.

Using Smart ThinQ Application

Installing Smart ThinQ

Search for the LG Smart ThinQ application from the Google Play Store or Apple App Store on a smart phone. Follow instructions to download and install the application.

Wi-Fi Function

- For appliances with the  or  logo
Communicate with the appliance from a smart phone using the convenient smart features.

Washer Cycle

Set or download any preferred cycle and operate by remote control.

Tube Clean Coach

Check the appropriate Tube Clean period by washing frequency.

Energy Monitoring

Check the energy consumption of the recently used cycles and monthly average.

Smart Diagnosis

This function provides useful information for diagnosing and solving issues with the appliance based on the pattern of use.

Settings

Various functions are available.

Push Alert

Turn on the Push Alerts to receive appliance status notifications. The notifications are triggered even if the LG Smart ThinQ application is off.

NOTE

- To verify the Wi-Fi connection, check that **Wi-Fi**  icon on the control panel is lit.
- LG Smart ThinQ is not responsible for any network connection problems or any faults, malfunctions, or errors caused by network connection.
- The machine supports 2.4 GHz Wi-Fi networks only.
- If the appliance is having trouble connecting to the Wi-Fi network, it may be too far from the router. Purchase a Wi-Fi repeater (range extender) to improve the Wi-Fi signal strength.
- The Wi-Fi connection may not connect or may be interrupted because of the home network environment.
- The network connection may not work properly depending on the internet service provider.
- The surrounding wireless environment can make the wireless network service run slowly.
- The application is subject to change for appliance improvement purposes without notice to users.
- Functions may vary by model.

Wireless LAN Module Specifications

Model	LCW-003
Frequency Range	2412~2472 MHz
Output Power (Max.)	IEEE 802.11 b : 18.37 dBm
	IEEE 802.11 g : 17.67 dBm
	IEEE 802.11 n : 17.67 dBm

Wireless function S/W version : V 1.0

For consideration of the user, this device should be installed and operated with a minimum distance of 20 cm between the device and the body.

Declaration of Conformity



Hereby, LG Electronics declares that the radio equipment type Washing machine is in compliance with Directive 2014/53/EU. The full text of the EU declaration of conformity is available at the following internet address:

<http://www.lg.com/global/support/cedoc/cedoc#>

LG Electronics European Shared Service Center
B.V.

Krijgsman 1
1186 DM Amstelveen
The Netherlands

Open Source Software Notice Information



To obtain the source code under GPL, LGPL, MPL, and other open source licenses, that is contained in this product, please visit <http://opensource.lge.com>.

In addition to the source code, all referred license terms, warranty disclaimers and copyright notices are available for download.

LG Electronics will also provide open source code to you on CD-ROM for a charge covering the cost of performing such distribution (such as the cost of media, shipping, and handling) upon email request to opensource@lge.com. This offer is valid for three (3) years from the date on which you purchased the product.

Standby power consumption	0.5 W
Network standby power consumption	3.0 W
The period of time after which the power management function, or a similar function, switches the equipment automatically into standby and/or off mode and/or the condition providing networked standby	20 min.

Smart Diagnosis™ Using a Smart Phone

- For appliances with the  or  logo

Use this function if you need an accurate diagnosis by an LG Electronics customer information centre when the appliance malfunctions or fails.

Smart Diagnosis™ can not be activated unless the appliance is connected to power. If the appliance is unable to turn on, then troubleshooting must be done without using Smart Diagnosis™.

Using Smart Diagnosis™

Smart Diagnosis™ Through the Customer Information Centre

Use this function if you need an accurate diagnosis by an LG Electronics customer information center when the appliance malfunctions or fails. Use this function only to contact the service representative, not during normal operation.

- 1 Press the **Power** button to turn on the washing machine. Do not press any other buttons or turn the programme knob.
- 2 When instructed to do so by the call center, place the mouthpiece of your phone close to the Power button.

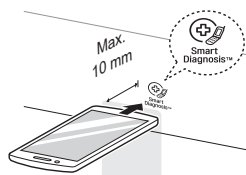

- 3 Press and hold the **Temp.** button for 3 seconds, while holding the phone mouthpiece to the icon or Power button.
- 4 Keep the phone in place until the tone transmission has finished. Time remaining for data transfer is displayed.
 - For best results, do not move the phone while the tones are being transmitted.
 - If the call centre agent is not able to get an accurate recording of the data, you may be asked to try again.
- 5 Once the countdown is over and the tones have stopped, resume your conversation with the call centre agent, who will then be able to assist you using the information transmitted for analysis.

NOTE

- The Smart Diagnosis™ function depends on the local call quality.
- The communication performance will improve and you can receive better service if you use the home phone.
- If the Smart Diagnosis™ data transfer is poor due to poor call quality, you may not receive the best Smart Diagnosis™ service.

⚠ WARNING

- Unplug the washing machine before cleaning to avoid the risk of electric shock. Failure to follow this warning may result in serious injury, fire, electric shock, or death.
- Never use harsh chemicals, abrasive cleaners, or solvents to clean the washing machine. They may damage the finish.

Cleaning Your Washing Machine

Care After Wash

- After the cycle is finished, wipe the door and the inside of the door seal to remove any moisture.
- Leave the door open to dry the drum interior.
- Wipe the body of the washing machine with a dry cloth to remove any moisture.

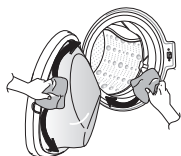

Cleaning the Exterior

Proper care of your washing machine can extend its life.

Door:

- Wash with a damp cloth on the outside and inside and then dry with a soft cloth.

Exterior:

- Immediately wipe off any spills.
- Wipe with a damp cloth.
- Do not press the surface or the display with sharp objects.

Cleaning the Interior

- Use a towel or soft cloth to wipe around the washing machine door opening and door glass.
- Always remove items from the washing machine as soon as the cycle is complete. Leaving damp items in the washing machine can cause wrinkling, colour transfer, and odour.
- Run the Tub Clean programme once a month (or more often if needed) to remove detergent buildup and other residue.

Cleaning the Water Inlet Filter

- Turn off the supply taps to the machine if the washing machine is to be left for any length of time (e.g. holiday), especially if there is no floor drain (gully) in the immediate vicinity.
- **iE** icon will be displayed on the control panel when water is not entering the detergent drawer.
- If water is very hard or contains traces of lime deposit, the water inlet filter may become clogged. It is therefore a good idea to clean it occasionally.

- 1 Turn off the water tap and unscrew the water supply hose.

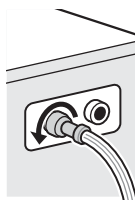

- 2 Clean the filter using a hard bristle brush.

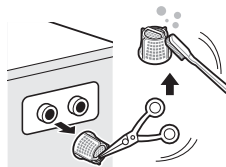

Cleaning the Drain Pump Filter

- The drain filter collects threads and small objects left in the laundry. Check regularly that the filter is clean to ensure smooth running of your washing machine.
- Allow the water to cool down before cleaning the drain pump, carrying out emergency emptying, or opening the door in an emergency.

1 Open the cover cap and pull out the hose.

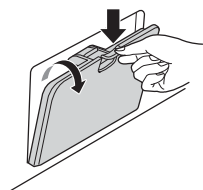

2 Unplug the drain plug and open the filter by turning it to the left.

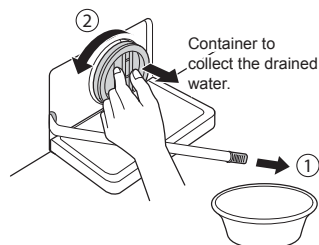

3 Remove any extraneous matter from the pump filter.

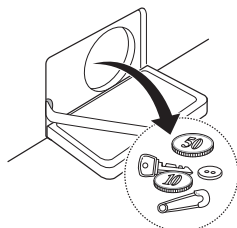

4 After cleaning, turn the pump filter and insert the drain plug.

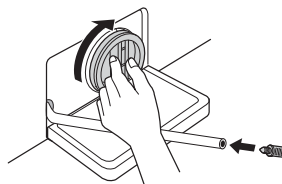

5 Close the cover cap.

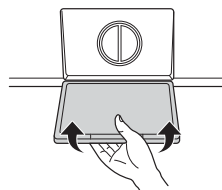

⚠ CAUTION

- First drain using the drain hose and then open the pump filter to remove any threads or objects.
- Be careful when draining, as the water may be hot.

Cleaning the Dispenser Drawer

Detergent and fabric softener may build up in the dispenser drawer. Remove the drawer and inserts and check for buildup once or twice a month.

- 1 Remove the detergent dispenser drawer by pulling it straight out until it stops.
 - Press down hard on the disengage button and remove the drawer.

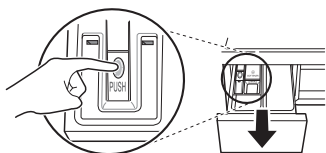

- 2 Remove the inserts from the drawer.
 - Rinse the inserts and the drawer with warm water to remove buildup from laundry products. Use only water to clean the dispenser drawer. Dry the inserts and drawer with a soft cloth or towel.
- 3 To clean the drawer opening, use a cloth or small, non-metal brush to clean the recess.
 - Remove all residue from the upper and lower parts of the recess.
- 4 Wipe any moisture off the recess with a soft cloth or towel.
- 5 Return the inserts to the proper compartments and replace the drawer.

Tub Clean (Optional)

Tub Clean is a special programme to clean the inside of the washing machine.

A higher water level is used in this programme at higher spin speed. Perform this programme regularly.

- 1 Remove any clothing or items from the washing machine and close the door.
- 2 Open the dispenser drawer and add anti-limescale (e.g. Calgon) to the main wash compartment.
 - For tablets put into the drum.
- 3 Close the dispenser drawer slowly.
- 4 Power on and then press and hold **Tub Clean** button for 3 seconds. Then *tcL* will be displayed on the display.
- 5 Press the **Start/Pause** button to start.
- 6 After the programme is complete, leave the door open to allow the washing machine door opening, flexible gasket and door glass to dry.

CAUTION

- If there is a child, be careful not to leave the door open for too long.

NOTE

- Do not add any detergent to the detergent compartments. Excessive suds may generate and leak from the washing machine.

Caution on Freezing During Winter

- When frozen, the product does not operate normally. Make sure to install the product where it will not freeze during winter.
- In case the product must be installed outside on a porch or in other outdoor conditions, make sure to check the following.

- After closing the tap, disconnect the cold supply hose from the tap, and remove water while keeping the hose facing downwards.

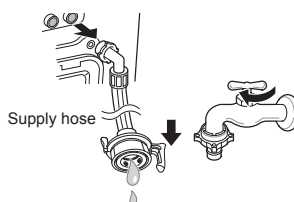

How to Keep the Product from Freezing

- After washing, remove water remaining inside the pump completely with the opening hose plug used for removal of residual water. When the water is removed completely, close the hose plug used for removal of residual water and cover cap.

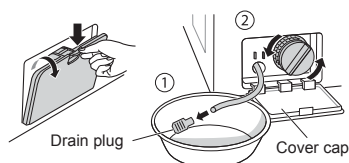

- Hang down drain hose to pull out water inside the hose completely.

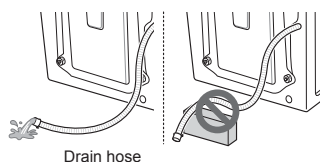

Check for Freezing

- If water does not drain when opening the hose plug used for removal of residual water, check the drainage unit.

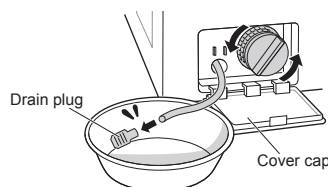

- Turn the power on, choose a washing programme, and press the **Start/Pause** button.

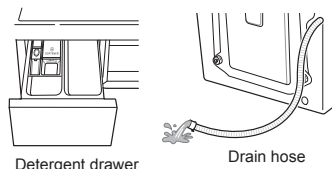

- When 'F' is shown in display window while the product is in operation, check water supply unit and drainage unit (Some models do not have an alarm function that indicates freezing).

⚠ CAUTION

- When the drain hose is installed in a curved shape, the inner hose may freeze.

NOTE

- Check that water is coming into the detergent drawer while rinsing, and water is draining through the drain hose while spinning.

How to Handle Freezing

- Make sure to empty the drum, pour warm water of 50–60 °C up to the rubber part inside the drum, close the door, and wait for 1–2 hours.

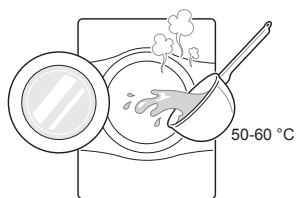

⚠ CAUTION

- When the drain hose is installed in a curved shape, the inner hose may freeze.
- Open the cover cap and hose plug used for removal of residual water to extract water completely.

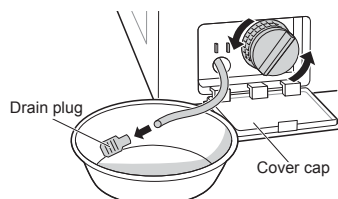

NOTE

- If water does not drain, this means the ice is not melted completely. Wait more.

- When water is removed completely from the drum, close the hose plug used for removal of residual water, choose a washing programme, and press the **Start/Pause** button.

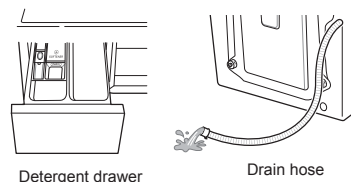

NOTE

- Check that water is coming into the detergent drawer while rinsing, and water is draining through the drain hose while spinning.
- When water supply problems occur, take the following measures.
 - Turn off the tap, and thaw out the tap and both connection areas of inlet hose of the product using a hot water cloth.
 - Take out inlet hose and immerse in warm water below 50–60 °C.



- Your washing machine is equipped with an automatic error-monitoring system to detect and diagnose problems at an early stage. If your washing machine does not function properly or does not function at all, check the following before you call for service:





Diagnosing Problems























Symptoms	Reason	Solution
Rattling and clanking noise	Foreign objects such as coins or safety pins may be in drum or pump.	<ul style="list-style-type: none"> • Check all pockets to make sure that they are empty. Items such as clips, matches, pens, coins, and keys can damage both your washer and your clothes. • Close zippers, hooks, and drawstrings to prevent these items from snagging or tangling on other clothes.
Thumping sound	Heavy wash loads may produce a thumping sound. This is usually normal.	<ul style="list-style-type: none"> • If sound continues, washing machine is probably out of balance. Stop and redistribute wash load.
Vibrating noise	Have all the transit bolts and tub support been removed?	<ul style="list-style-type: none"> • If not removed during installation, refer to Installation guide for removing transit bolts.
	Are all the feet resting firmly on the ground?	<ul style="list-style-type: none"> • Make sure the washing machine is level and tighten the lock nuts up towards the base of the appliance.
	Have you ever laid down the appliance when moving or installing it?	<ul style="list-style-type: none"> • Please contact the customer information center.
Water leaks	Supply hoses or drain hose are loose at tap or washing machine.	<ul style="list-style-type: none"> • Check and tighten hose connections.
	House drain pipes are clogged.	<ul style="list-style-type: none"> • Unclog drain pipe. Contact plumber if necessary.
Oversudsing	Too much detergent or unsuitable detergent may cause excessive foaming which may result in water leaks.	<ul style="list-style-type: none"> • Make sure that the suggested amount of detergent is used per the manufacturer's recommendations.

Symptoms	Reason	Solution
Water does not enter washing machine or it enters slowly	Water supply is not adequate in that location.	• Check another tap in the house.
	Water supply tap is not completely open.	• Fully open tap.
	Water supply hose(s) are kinked.	• Straighten hose.
	The filter of the supply hose(s) is clogged.	• Check the filter of the supply hose.
Water in the washing machine does not drain or drains slowly	Drain hose is kinked or clogged.	• Clean and straighten the drain hose.
	The drain filter is clogged.	• Clean the drain filter.
Washing machine does not start	Electrical power cord may not be plugged in or connection may be loose.	• Make sure plug fits tightly in wall outlet.
	House fuse blown, circuit breaker tripped, or a power outage has occurred.	• Reset circuit breaker or replace fuse. Do not increase fuse capacity. If problem is a circuit overload, have it corrected by a qualified electrician.
	Water supply tap is not turned on.	• Turn on water supply tap.
Washing machine will not spin	Check that the door is firmly shut.	• Close the door and press the Start/Pause button. After pressing the Start/Pause button, it may take a few moments before the washing machine begins to spin. The door must be locked before spin can be achieved. Add 1 or 2 similar items to help balance the load. Rearrange load to allow proper spinning.

Symptoms	Reason	Solution
Door does not open	Once washing machine has started, the door cannot be opened for safety reasons.	<ul style="list-style-type: none"> Check if the 'Door Lock' icon is illuminated. You can safely open the door after the 'Door Lock' icon turns off.
Wash cycle time delayed	If an imbalance is detected or if the suds removing programme is on, the wash time will increase.	<ul style="list-style-type: none"> This is normal. The time remaining shown in the display is only an estimate. Actual time may vary.
Fabric softener overflow	Too much softener may cause an overflow.	<ul style="list-style-type: none"> Follow softener guidelines to ensure appropriate amount is used. Do not exceed the maximum fill line.
Softeners dispensed too early	Too much softener may cause an premature dispensing.	<ul style="list-style-type: none"> Follow the guidelines provided by the detergent manufacturer. Close the dispenser drawer slowly. Do not open the drawer during the wash cycle.
The buttons may not function properly.	The button cannot be recognized when the door is open.	<ul style="list-style-type: none"> Press again after closing the door.
Dry problem	Check water supply tap.	<ul style="list-style-type: none"> Do not overload. Check that the washing machine is draining properly to extract adequate water from the load. Clothes load is too small to tumble properly. Add a few towels. Turn off water supply tap.
Odour problem	This odour is caused by the rubber attached to the washing machine.	<ul style="list-style-type: none"> It is the normal smell of new rubber and will disappear after the machine has been run a few times.
	If the rubber seal is not cleaned regularly, odours can occur from mold or foreign substances remaining inside the rubber seal .	<ul style="list-style-type: none"> Be sure to clean the rubber seal regularly.
	Odours can occur if foreign substances are left in the drain pump filter.	<ul style="list-style-type: none"> Be sure to clean the drain pump filter regularly.
	Odours can occur if the drain hose is not properly installed, causing water to flow back inside the washing machine.	<ul style="list-style-type: none"> When installing the drain hose, be sure that it doesn't bend or become blocked.
	Using the dry function, odours can occur from lint and other laundry matter sticking to the heater. (Dryer model only)	<ul style="list-style-type: none"> This is not a malfunction, so you may continue using the machine without concern.
	A distinct odour can occur from drying wet clothes with hot air. (Dryer model only)	<ul style="list-style-type: none"> The odour will disappear after a short while.

Error Messages

Symptoms	Reason	Solution
 	Water supply is not adequate in area.	• Check another tap in the house.
	Water supply taps are not completely open.	• Fully open tap.
	Water supply hose(s) are kinked.	• Straighten hose(s).
	The filter of the supply hose(s) are clogged.	• Check the filter of the supply hose.
	<p>If water leakage occurred in the aqua stop supply hose, indicator A will become red.</p>  <p>May vary depending on the model.</p>	• Use the aqua stop supply hose.
 	Load is too small.	• Add 1 or 2 similar items to help balance the load.
	Load is out of balance.	• Add 1 or 2 similar items to help balance the load.
	The appliance has an imbalance detection and correction system. If individual heavy articles are loaded (e.g. bath mat, bath robe, etc.) this system may stop spinning or even interrupt the spin cycle altogether.	• Rearrange load to allow proper spinning.
	If the laundry is still too wet at the end of the cycle, add smaller articles of laundry to balance the load and repeat the spin cycle.	• Rearrange load to allow proper spinning.

Symptoms	Reason	Solution
 	Drain hose is kinked or clogged.	<ul style="list-style-type: none"> • Clean and straighten the drain hose.
	The drain filter is clogged.	<ul style="list-style-type: none"> • Clean the drain filter.
   	Ensure door is not open.	<ul style="list-style-type: none"> • Close the door completely. If <i>dE</i>, <i>dE 1</i>, <i>dE 2</i>, <i>dE 4</i> is not released, call for service.
 	Door sensor has malfunctioned.	
 	Control error.	<ul style="list-style-type: none"> • Unplug the power plug and call for service.
 	Water overfills due to the faulty water valve.	<ul style="list-style-type: none"> • Close the water tap. • Unplug the power plug. • Call for service.
 	Malfunction of water level sensor.	<ul style="list-style-type: none"> • Close the water tap. • Unplug the power plug. • Call for service.
 	Over load in motor.	<ul style="list-style-type: none"> • Allow the washing machine to stand for 30 minutes to allow the motor to cool, then restart the cycle.
 	Water leaks.	<ul style="list-style-type: none"> • Call for service.
 	Is supply/drain hose or drain pump frozen?	<ul style="list-style-type: none"> • Supply warm water into the drum and unfreeze drain hose and drain pump. Wet a towel in warm water and apply to supply hose.
 	Does not dry.	<ul style="list-style-type: none"> • Call for service.

THIS LIMITED WARRANTY DOES NOT COVER:

- Service trips to deliver, pick up, or install or repair the product; instruction to the customer on operation of the product; repair or replacement of fuses or correction of wiring or plumbing, or correction of unauthorized repairs/installation.
- Failure of the product to perform during power failures and interruptions or inadequate electrical service.
- Damage caused by leaky or broken water pipes, frozen water pipes, restricted drain lines, inadequate or interrupted water supply or inadequate supply of air.
- Damage resulting from operating the Product in a corrosive atmosphere or contrary to the instructions outlined in the Product's owner's manual.
- Damage to the Product caused by accidents, pests and vermin, lightning, wind, fire, floods, or acts of God.
- Damage or failure caused by unauthorized modification or alteration, or if it is used for other than the intended purpose, or any water leakage where the product was not properly installed.
- Damage or failure caused by incorrect electrical current, voltage, or plumbing codes, commercial or industrial use, or use of accessories, components, or consumable cleaning products that are not approved by LG.
- Damage caused by transportation and handling, including scratches, dents, chips, and/or other damage to the finish of your product, unless such damage results from defects in materials or workmanship.
- Damage or missing items to any display, open box, discounted, or refurbished Product.
- Products with original serial numbers that have been removed, altered, or cannot be readily determined. Model and Serial numbers, along with original retail sales receipt, are required for warranty validation.
- Increases in utility costs and additional utility expenses.
- Repairs when your Product is used in other than normal and usual household use or contrary to the instructions outlined in the Product's owner's manual.
- Costs associated with removal of your Product from your home for repairs.
- The removal and reinstallation of the Product if it is installed in an inaccessible location or is not installed in accordance with published installation instructions, including LG's owner's and installation manuals.
- Damage resulting from misuse, abuse, improper installation, repair, or maintenance. Improper repair includes use of parts not approved or specified by LG.

Strange vibration or noise caused by not removing transit bolts or tub support.

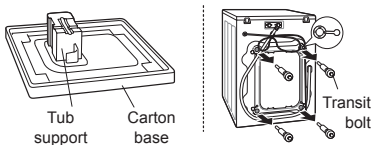

Remove the transit bolts & tub support.

Leakage caused by dirt (hair, lint) on gasket and door glass.

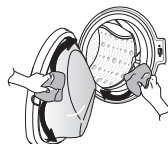

Clean the gasket & door glass.

Not draining caused by clogging of pump filter.

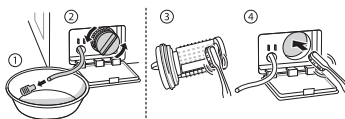

Clean the pump filter.

Water is not coming because water inlet valve filters are clogged or water supply hoses are kinked.

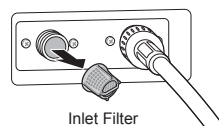

Clean the inlet valve filter or reinstall the water supply hoses.

Water is not coming because too much detergent use.

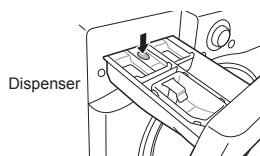

Clean the detergent dispenser drawer.

Laundry is hot or warm after finished washing because the supply hoses are installed in reverse.

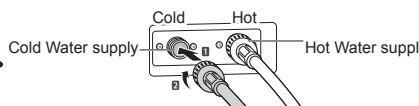

Reinstall the supply hoses.

Water is not supplied because the water tap is not turned on.

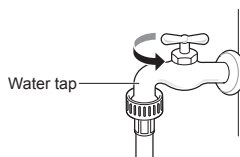

Turn on the water tap.

Leakage caused by improper installation of drain hose or clogged drain hose. ➔

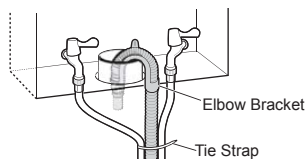

Reinstall the drain hose.

Leakage caused by improper installation of water supply hose or using other brand supply hoses. ➔

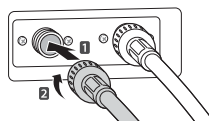

Reinstall the supply hose.

No power problem caused by loose connection of power cord or electrical outlet problem. ➔

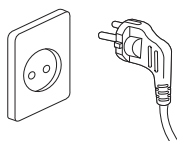

Reconnect the power cord or change the electrical outlet.

Service trips to deliver, pick up, install the product or for instruction on product use. The removal and reinstallation of the product. ➔

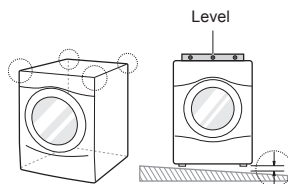

The warranty covers manufacturing defects only. Service resulting from improper installation is not covered.

If all screws are not installed properly, it may cause excessive vibration (Pedestal model only). ➔

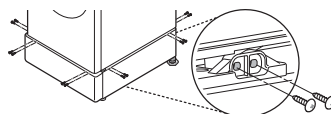

Install 4 screws at each corner (Total 16EA).

Water hammering (banging) noise when washing machine is filling with water. ➔

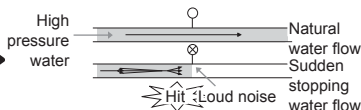

Adjust the water pressure by turning down the water valve or water tap in the home.

OPERATING DATA

EN

Product fiche_ Commission Delegated Regulation(EU) No 1061/2010		
Supplier's trade mark	LG	
Supplier's model identifier	FH4G1JCS(0-9)	
Rated capacity	10	kg
Energy efficiency class	A+++	
Awarded an "EU Ecolabel award" under Regulation (EC) No 66/2010	No	
Energy consumption "X" kWh per year, based on 220 standard washing cycles for cotton programmes at 60 °C and 40 °C at full and partial load, and the consumption of the low-power modes. Actual energy consumption will depend on how the appliance is used.	140	kWh/year
The energy consumption		
the standard 60 °C cotton programme at full load.	0.67	kWh
the standard 60 °C cotton programme at partial load.	0.61	kWh
the standard 40 °C cotton programme at partial load.	0.54	kWh
Weighted power consumption of the off-mode and of the left-on mode.	0.50	W
Water consumption "X" litres per year, based on 220 standard washing cycles for cotton programmes at 60 °C and 40 °C at full and partial load. Actual water consumption will depend on how the appliance is used.	9900	litres/year
Spin-drying efficiency class "X" on a scale from G (least efficient) to A (most efficient)	A	
Maximum spin speed attained for the standard 60 °C cotton programme at full load or the standard 40 °C cotton programme at partial load, whichever is the lower, and remaining moisture content attained for the standard 60 °C cotton programme at full load or the standard 40 °C cotton programme at partial load, whichever is the greater.	1400	rpm
	44	%
Standard washing programmes to which the information in the label and the fiche relates, that these programmes are suitable to clean normally soiled cotton laundry and that they are the most efficient programmes in terms of combined energy and water consumption;	"Cotton+ 60 °C/40 °C"	
The programme time		
the standard 60 °C cotton programme at full load.	296	min.
the standard 60 °C cotton programme at partial load.	270	min.
the standard 40 °C cotton programme at partial load.	261	min.
The duration of the left-on mode (TI)	10	min.
Airborne acoustical noise emissions expressed in dB(A) re 1 pW and rounded to the nearest integer during the washing and spinning phases for the standard 60 °C cotton programme at full load.	55/73	dB(A)
Free-Standing		

Memo

Memo



MANUALUL UTILIZATORULUI

MAȘINĂ DE SPĂLAT



Înainte de a începe instalarea, citiți cu atenție aceste instrucțiuni. Lucrul acesta va simplifica instalarea și va garanta că produsul este instalat corect și în siguranță. Lăsați instrucțiunile în apropierea produsului după instalare, pentru referințe ulterioare.

RO ROMANIAN

FH4G1JCS(0-9)



MFL70203824
Rev.00_073117

www.lg.com

Copyright © 2017 LG Electronics Inc. Toate drepturile rezervate.

CUPRINS

Acest manual poate conține imagini sau detalii care diferă față de modelul achiziționat.

Acest manual este supus revizuirii de către producător.

INSTRUCȚIUNI DE SIGURANȚĂ	4
INSTRUCȚIUNI DE SIGURANȚĂ IMPORTANTE	4
Eliminarea aparatului vechi	9
INSTALARE	10
Piese	10
Accesorii	10
Specificații	11
Cerințe referitoare la locul de instalare	12
Despachetarea și îndepărtarea bolțurilor de fixare pentru transport	13
Utilizarea foilor anti-alunecare (opțional)	14
Podele din lemn (podele suspendate)	14
Stabilizarea aparatului	15
Conectarea furtunului de alimentare cu apă	15
Instalarea furtunului de scurgere	18
OPERARE	19
Utilizarea mașinii de spălat	19
Sortarea rufelor	20
Adăugarea produselor de curățare	21
Panou de control	23
Tabel referitor la programe	24
Programul Opțiune	28

FUNȚII INTELIGENTE	32
Utilizarea aplicației Smart ThinQ	32
Utilizarea Smart Diagnosis™	34
ÎNTREȚINEREA.....	35
Curățarea mașinii dumneavoastră de spălat	35
Curățarea filtrului pentru admisia apei.....	35
Curățarea filtrului pompei de scurgere	36
Curățarea sertarului de dozare	37
Tub Clean (Curățare cuvă) (opțional)	37
Atenție la îngheț în timpul iernii	38
DEPANARE.....	40
Probleme de diagnosticare	40
Mesaje de eroare.....	43
GARANȚIE	45
DATE DE OPERARE.....	48

Următoarele îndrumări de siguranță au scopul de a preveni riscurile neprevăzute sau daunele provenite din operarea nesigură sau incorectă a produsului.

Îndrumările sunt separate în „AVERTISMENT” și „ATENȚIE”, după cum se descrie mai jos.

 Acest simbol este afișat pentru a indica problemele și operațiunile care pot provoca riscuri. Citiți cu atenție partea care conține acest simbol și urmați instrucțiunile pentru a evita riscul.

AVERTISMENT

Acesta indică faptul că nerespectarea instrucțiunilor poate provoca vătămarea gravă sau decesul.

ATENȚIE

Acesta indică faptul că nerespectarea instrucțiunilor poate provoca vătămarea ușoară sau deteriorarea produsului.

INSTRUCȚIUNI DE SIGURANȚĂ IMPORTANTE

AVERTISMENT

Pentru a reduce riscul de explozie, incendiu, deces, electrocutare, vătămare sau opărire a persoanelor la utilizarea acestui produs, luați măsuri elementare de precauție, inclusiv următoarele:

Copiii din gospodărie

Acest aparat nu este destinat utilizării de către persoane (inclusiv copii) cu capacități fizice, senzoriale sau mentale reduse, sau persoane lipsite de experiență și cunoștințe, cu excepția cazului în care acestea sunt supravegheate sau instruite cu privire la utilizarea aparatului de către persoana responsabilă cu siguranța lor. Copiii trebuie supravegheați, pentru a vă asigura că nu se joacă cu aparatul.

Pentru utilizarea în Europa:

Acest aparat poate fi utilizat de către copiii cu vârsta mai mare de 8 ani și de către persoanele cu capacități fizice, senzoriale sau mentale reduse, sau fără experiență și cunoștințe, în cazul în care sunt supravegheate și au fost instruite cu privire la utilizarea aparatului în condiții de siguranță și dacă înțeleg riscurile implicate. Copiii nu trebuie să se joace cu aparatul. Curățarea și întreținerea realizată de utilizator nu vor fi făcute de către copii nesupravegheați. Copiii cu vârste mai mici de 3 ani trebuie ținuti la distanță și sub supraveghere continuă.

Instalare

- Nu încercați niciodată operarea aparatului dacă acesta este deteriorat, nefuncțional, parțial dezamblat sau are piese lipsă sau rupte, inclusiv un cablu sau un ștecăr deteriorat.
- Aparatul trebuie transportat doar de către două sau mai multe persoane și în timp ce se ține bine de aparat.
- Nu instalați aparatul într-un loc umed și cu praf. Nu instalați și nu depozitați aparatul în aer liber sau într-o zonă expusă la condițiile atmosferice, cum ar fi lumina directă a soarelui, vânt, precipitații sau temperaturi sub punctul de îngheț.
- Pentru a evita separarea, strângeți furtunul de scurgere.
- În cazul în care cablul de alimentare este deteriorat sau dacă priza este slăbită, nu utilizați cablul de alimentare și contactați un centru de service autorizat.
- Nu introduceți în priză fișe multiple, un prelungitor sau un adaptor cu acest aparat.

- Acest aparat nu trebuie să fie instalat în spatele unei uși care se poate bloca, al unei uși glisante sau al unei uși cu o balama pe latura opusă celei a aparatului, astfel încât să fie restricționată o deschidere completă a ușii aparatului.
- Acest aparat trebuie împământat. În cazul unei defecțiuni, împământarea va reduce riscul de șoc electric, prin crearea unei căi cu rezistență minimă pentru curentul electric.
- Acest aparat este dotat cu un cablu de alimentare care are conductor pentru împământarea echipamentelor și fișă de rețea cu împământare. Fișa de rețea trebuie conectată într-o priză corespunzătoare, care este instalată și împământată corespunzător, în conformitate cu toate codurile și regulamentele locale.
- Conectarea incorectă a conductorului pentru împământarea echipamentelor poate avea drept consecință șocul electric. Verificați prin intermediul unui electrician calificat sau al unei persoane responsabile cu reparațiile în cazul în care aveți îndoieli cu privire la împământarea corectă a aparatului.
- Nu modificați ștecărul furnizat cu aparatul. Dacă acesta nu se potrivește cu priza, solicitați unui electrician calificat instalarea unei prize corespunzătoare.
- Nu rasturnați complet aparatul atunci când îl mutați sau instalați. Acest lucru poate cauza zgomot sau deteriora aparatul.

Operare

- Nu încercați să separați panourile sau să demontați aparatul. Nu acționați cu obiecte ascuțite asupra panoului de control pentru a opera aparatul.
- Nu reparați și nu înlocuiți nicio piesă a aparatului. Toate reparațiile și lucrările de service trebuie efectuate de către personal de service calificat, cu excepția cazului în care este altfel recomandat în acest manual al proprietarului. Utilizați numai piese de schimb autorizate.

- Nu așezați animale, precum animalele de companie, în interiorul aparatului.
- Păstrați zona de dedesubtul și din jurul aparatului liberă de materiale combustibile, precum scame, hârtie, cârpe, substanțe chimice etc.
- Nu lăsați ușa aparatului deschisă. Copiii s-ar putea agăța de ușă sau s-ar putea târî în interiorul aparatului, provocând deteriorare sau rănire.
- Utilizați un furtun nou sau setul de furtunuri furnizat cu aparatul. Refolosirea furtunurilor vechi poate cauza scurgeri de apă și deteriorarea ulterioară a bunului.
- Nu introduceți, spălați sau uscați articole care au fost curățate, spălate, înmuiate sau pătate cu combustibil sau substanțe explozive (precum ceară, agenți de îndepărtare a cerii, ulei, vopsea, benzină, substanțe degresante, solvenți pentru curățarea chimică, kerosen, petrol, agenți de îndepărtare a petelor, terebentină, ulei vegetal, ulei de bucătărie, acetonă, alcool etc.). Utilizarea necorespunzătoare poate cauza incendiu sau explozie.
- Nu umblați niciodată în aparat cât timp acesta funcționează. Așteptați până când cuva s-a oprit în totalitate.
- În caz de inundații, deconectați ștecărul și contactați centrul de informații pentru clienți LG Electronics.
- Nu apăsați ușa excesiv atunci când aceasta este deschisă.
- Nu atingeți ușa în timpul unui program cu temperatură ridicată.
- Nu utilizați gaz inflamabil și substanțe combustibile (benzen, benzină, diluant, petrol, alcool etc.) în apropierea aparatului.
- În cazul în care furtunul de scurgere sau furtunul de intrare au înghețat în timpul iernii, se vor utiliza doar după decongelare.
- Păstrați toți detergenții, toate balsamurile și înălbitorii departe de copii.

- Nu atingeți fișa de rețea sau butoanele aparatului cu mâinile ude.
- Nu îndoiți cablul de alimentare în mod excesiv sau nu așezați un obiect greu peste acesta.
- Nu spălați în această mașină carpete, preșuri, încălțăminte sau acoperțuri pentru animale de companie sau alte articole, în afară de îmbrăcăminte sau așternuturi.
- Acest aparat trebuie utilizat numai în scopuri casnice și nu trebuie folosit în aplicații mobile.
- Dacă există o scurgere de gaz (izobutan, propan, gaz natural etc.), nu atingeți aparatul sau fișa de rețea și ventilați imediat zona.

Întreținerea

- Conectați bine ștecăr în priză după ce umezeala și praful au fost îndepărtate complet.
- Deconectați aparatul de la sursa de alimentare înainte de a-l curăța. Setarea butoanelor de comandă în poziția OFF (OPRIT) sau în așteptare nu deconectează aparatul de la sursa de alimentare.
- Nu pulverizați apă în interiorul sau pe suprafața exterioară a aparatului pentru a-l curăța.
- Nu deconectați niciodată aparatul trăgând de cablul de alimentare. Apucați întotdeauna ferm deștecăr și trageți-o în linie dreaptă din priză.

Eliminare

- Înainte de a arunca un aparat vechi, va trebui să îl deconectați. Tăiați cablul direct din spatele aparatului, pentru a evita utilizarea necorespunzătoare.
- Aruncați toate materialele de ambalare (precum pungi de plastic sau polistiren) departe de copii. Materialele de ambalare pot provoca sufocarea.
- Îndepărtați ușa înainte de a elimina sau a arunca acest aparat, pentru a evita pericolul de blocare a copiilor sau animalelor mici în interiorul aparatului.

Eliminarea aparatului vechi



- Simbolul de pubeză indică faptul că deșeurile electrice și electronice (WEEE) trebuie eliminate separat de celelalte deșeuri.
- Produsele electrice și electronice vechi conțin substanțe periculoase. Astfel, prin eliminarea corespunzătoare veți contribui la prevenirea deteriorării mediului înconjurător și al sănătății umane. Este posibil ca dispozitivul dvs. vechi să conțină piese componente, care pot fi folosite pentru repararea altor produse sau materiale importante care pot fi reciclate în scopul economisirii resurselor limitate.
- Dispozitivul vechi poate fi returnat magazinului de unde a fost achiziționat, sau puteți contacta firma responsabilă pentru eliminarea deșeurilor, în scopul aflării locației unității autorizate pentru reciclarea deșeurilor electrice și electronice (WEEE). Pentru informații mereu actualizate și referitoare la țara dvs. vă rugăm vizitați pagina web www.lg.com/global/recycling

Piese

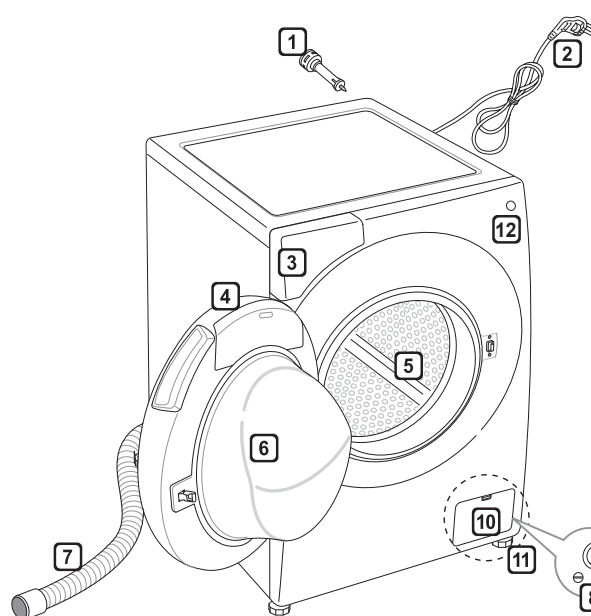

- 1 Șuruburi de fixare în timpul transportului
- 2 Fișă pentru rețea
- 3 Sertar
- 4 Panou de control
- 5 Cuvă
- 6 Ușă
- 7 Furtun de scurgere
- 8 Bușon de scurgere
- 9 Filtru pentru pompa de scurgere
- 10 Capac de acoperire (locația ar putea varia, în funcție de produs)
- 11 Suporturi ajustabile
- 12 Butonul Pornire (Pornire/Oprire)

Accesorii

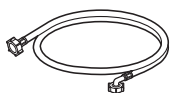

Furtun pentru alimentarea cu apă rece (1 buc.) (Opțiune: Fierbinte (1 buc.))



Cheie pentru piulițe



Capace pentru acoperirea găurilor pentru șurub în timpul transportului (opțional)



Foi anti-alunecare (2 buc.) (opțional)

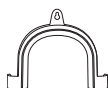

Colier pentru fixarea furtunului de scurgere (opțional)



Colier (opțional)

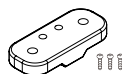

Suport pentru montare supraetajată, Șuruburi (3 buc.) (opțional)*

- * : Pastrați aceste accesorii pentru utilizarea ulterioară. Aceste accesorii vor fi utilizate pentru montarea supraetajată a unei mașini de spălat Mini. Consultați manualul de utilizare pentru mașina de spălat Mini pentru instalare.

Specificații

Model	FH4G1JCS(0-9)
Capacitate de spălare	10 kg
Alimentare cu energie electrică	220-240 V~, 50 Hz
Dimensiune	600 mm (L) x 610 mm (A) x 850 mm (Î)
Greutate produs	84 kg
Presiune acceptabilă a apei	0,1 - 1,0 MPa (1,0 - 10,0 kgf / cm ²)

- Aspectul și specificațiile pot varia fără o notificare prealabilă în vederea îmbunătățirii calității produsului.
- Nu este necesară protecția suplimentară la retur pentru conectarea la sursa de alimentare cu apă.

Cerințe referitoare la locul de instalare

Locație

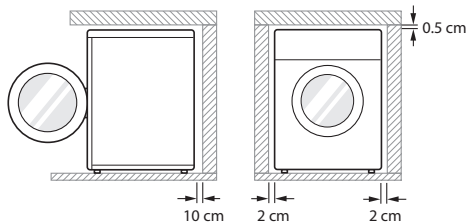

Podea plană : Panta permisă sub aparat este de 1°.

Priza pentru fișă : Trebuie să se afle la 1 metru față de oricare parte a aparatului.

- Nu supraîncărcați priza pentru fișă cu mai mult de un aparat.

Spațiu liber suplimentar : Pentru perete, 10 cm: spate/2 cm: partea dreaptă și stângă

- Nu așezați sau depozitați produse pentru spălat deasupra aparatului. Aceste produse pot deteriora finisajul sau comenzile.

⚠ AVERTISMENT

- Ștecărul trebuie conectat într-o priză corespunzătoare, care este instalată și împământată corespunzător, în conformitate cu toate codurile și regulamentele locale.

Poziționare

- Instalați aparatul pe o suprafață plană, dură.
- Asigurați-vă că circulația aerului în jurul aparatului nu este împiedicată de preșuri, covoare etc.
- Nu încercați să corectați denivelările podelei cu bucăți de lemn, carton sau materiale similare sub aparat.

- Dacă este imposibilă evitarea așezării aparatului lângă un aragaz sau un cuptor cu cărbune, între cele două aparate trebuie să fie introdusă o izolație (85 x 60 cm) acoperită cu folie de aluminiu pe partea cu aragazul sau cuptorul.
- Nu instalați aparatul în camere care ar putea ajunge la temperatura de îngheț. Furtunile înghețate ar putea exploda sub presiune. Fiabilitatea unității electronice de control ar putea fi diminuată la temperaturi sub punctul de îngheț.
- Atunci când aparatul este instalat, asigurați-vă că acesta este ușor accesibil inginerului în cazul unei defecțiuni.
- Având aparatul instalat, ajustați toate cele patru suporturi utilizând cheia pentru șuruburi de fixare în timpul transportului furnizată pentru a vă asigura că aparatul este stabil și lăsați 5 mm între partea superioară a aparatului și partea inferioară a oricărei obiect suspendat
- Dacă aparatul este livrat în timpul iernii și temperaturile sunt sub temperatura de îngheț, așezați aparatul la temperatura camerei timp de câteva ore înainte de a-l pune în funcțiune.

⚠ AVERTISMENT

- Acest echipament nu este proiectat pentru utilizarea maritimă sau pentru utilizarea în instalații mobile precum rulote, aeronave etc.

Conexiune electrică

- Nu utilizați un prelungitor sau un adaptor dublu.
- Deconectați întotdeauna aparatul și opriți alimentarea cu apă după utilizare.
- Conectați aparatul la o priză pentru fișă cu împământare în conformitate cu reglementările actuale de cablare.
- Aparatul trebuie să fie poziționat așa încât fișa să fie ușor accesibilă.
- Reparațiile aparatului trebuie efectuate doar de personal calificat. Reparațiile efectuate de personal fără experiență ar putea cauza răniri sau defecțiuni serioase. Contactați centrul dumneavoastră local pentru reparații.

Despachetarea și îndepărtarea bolțurilor de fixare pentru transport

1 Ridicați aparatul de pe baza din polistiren.

- După îndepărtarea cutiei de carton și a materialului de transport, ridicați aparatul de pe baza de polistiren. Asigurați-vă că suportul cuvei se desprinde odată cu baza și nu este lipit de partea inferioară a aparatului.
- Dacă trebuie să așezați aparatul pe jos pentru a elimina baza de carton, trebuie să protejați întotdeauna partea laterală a aparatului și să-l așezați cu atenție pe o parte. Nu așezați aparatul pe spate sau pe partea frontală.

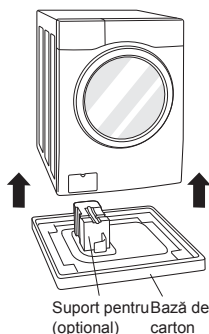

2 Îndepărtați ansamblurile șuruburilor.

- Începând cu cele două bolțuri de fixare pentru transport din partea de jos, utilizați cheia pentru piulițe (inclusă) pentru a slăbi complet toate bolțurile de fixare pentru transport, rotindu-le spre stânga. Îndepărtați seturile de bolțuri prin scuturarea ușoară și trageți în același timp.

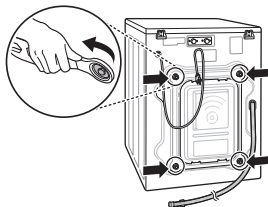

3 Instalați capacele pentru găuri.

- Montați capacele pentru orificii, incluse în pachetul de accesorii sau atașate pe spate.

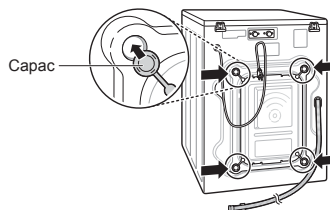

NOTĂ

- Păstrați seturile de bolțuri pentru utilizări ulterioare. Pentru a evita deteriorarea componentelor interne, NU transportați mașina de spălat fără a reinstala bolțurile de fixare pentru transport.
- Neîndepărtarea bolțurilor de fixare pentru transport și a dispozitivelor de fixare poate cauza vibrații severe și zgomot puternic, ceea ce poate duce la deteriorarea permanentă a mașinii de spălat. Cablul este securizat pe spatele mașinii de spălat cu un bolț de fixare pentru transport, pentru a preveni operarea cât timp bolțurile de fixare pentru transport sunt montate.

Utilizarea foilor anti-alunecare (opțional)

Dacă instalați aparatul pe o suprafață alunecoasă, acesta s-ar putea deplasa din cauza vibrației excesive. Nivelarea incorectă ar putea cauza defectarea, din cauza zgomotului și a vibrației. Dacă se întâmplă acest lucru, așezați foile anti-alunecare sub suportul de stabilizare și ajustați nivelul.

- 1 Curățați podeaua pentru a așeza foile anti-alunecare.
 - Utilizați o lavetă uscată pentru a îndepărta și curăța obiectele străine și umezeala. Dacă rămân urme de umezeală, foile anti-alunecare ar putea aluneca.
- 2 Ajustați nivelul după ce ați așezat aparatul în zona de instalare.
- 3 Așezați partea adezivă a foilor anti-alunecare pe podea.
 - Este mai eficient să așezați foile anti-alunecare sub suporturile frontale. Dacă este dificilă așezarea preșurilor sub suporturile frontale, așezați-le sub suporturile posteriore.

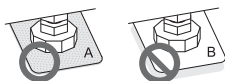
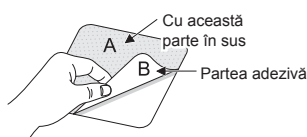

- 4 Asigurați-vă că aparatul este în poziție orizontală.
 - Împingeți sau scuturați ușor marginile superioare ale aparatului pentru a vă asigura că acesta nu se leagănă. Dacă aparatul se leagănă, așezați-l din nou în poziție orizontală.

NOTĂ

- Puteți obține foi anti-alunecare de la centrul de service LG.

Podele din lemn (podele suspendate)

- Podelele din lemn sunt în mod special supuse vibrației.
- Pentru a evita vibrațiile, vă recomandăm să așezați câte un capac din cauciuc cu grosimea de 15 mm la fiecare suport al aparatului, securizat cu șuruburi de cel puțin două grinzi din podea.

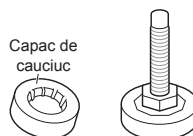

- Dacă este posibil, instalați aparatul într-unul din colțurile încăperii, unde podeaua este mai stabilă.
- Reglați capacele de cauciuc pentru a reduce vibrația.

NOTĂ

- Așezarea corectă și nivelarea mașinii de spălat va asigura operare îndelungată, obișnuită și de încredere.
- Mașina de spălat trebuie să fie 100% orizontală și să stea în poziție fermă.
- Aceasta nu trebuie să „se balanseze” din cauza încărcăturii.
- Suprafața de instalare trebuie să fie curată, fără ceară de podele și alte lacuri lubrifiante.
- Nu permiteți udarea suporturilor mașinii de spălat. Nerespectarea acestui lucru poate cauza vibrații sau zgomot.
- Puteți obține capace de cauciuc (nr piesă 4620ER4002B) de la centrul de reparații LG.

Stabilizarea aparatului

Dacă podeaua este neuniformă, răsuciți suporturile ajustabile așa cum este necesar (Nu introduceți bucăți de lemn etc. sub suporturi). Asigurați-vă că toate suporturile sunt stabile și așezate pe podea, apoi verificați ca aparatul să fie nivelat perfect (Utilizați o nivelă cu bulă).

- Odată ce aparatul este stabilizat, strângeți piulițele de blocare către baza aparatului. Toate piulițele trebuie strânse.

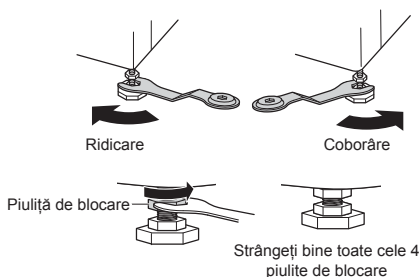

Verificarea pe diagonală

- Când apăsați pe diagonală marginile părții de sus a aparatului, aparatul nu trebuie să se miște deloc în sus și în jos (verificați ambele direcții). Dacă aparatul se leagănă când apăsați pe diagonală partea de sus a mașinii, reglați suporturile din nou.

NOTĂ

- Tipul de podea din lemn sau suspendată ar putea contribui la vibrarea excesivă și la dezechilibrare.
- Dacă mașina de spălat este instalată pe o platformă ridicată, aceasta trebuie fixată în siguranță, pentru a elimina riscul de cădere.

Conectarea furtunului de alimentare cu apă

- Presiunea de alimentare cu apă trebuie să fie între 0,1 MPa și 1,0 MPa (1,0–10,0 kgf/cm²).
- Nu răsuciți și nu înfășurați atunci când conectați furtunul de alimentare la supapă.
- Dacă presiunea apei este mai mare de 1,0 MPa, trebuie instalat un dispozitiv de eliberare a presiunii.
- Verificați periodic starea furtunului și înlocuiți-l, dacă este necesar.

Verificarea garniturii de cauciuc a furtunului de alimentare cu apă

Împreună cu furtunurile de admisie pentru apă sunt furnizate două garnituri de cauciuc. Acestea sunt utilizate pentru prevenirea scurgerilor de apă. Asigurați-vă că racordul la robinete este suficient de strâns.

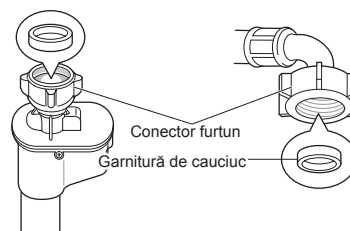
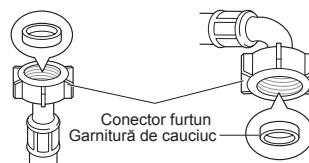

Conectarea furtunului la robinet

Conectarea furtunului filetat la robinetul cu filet

Înșurubați conectorul pentru furtun la robinetul pentru alimentare cu apă.

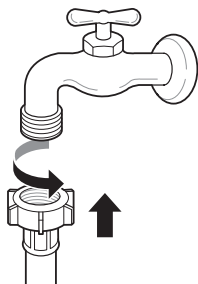

Conectarea furtunului filetat la robinet fără filet

1 Desfaceți cele patru șuruburi de fixare.

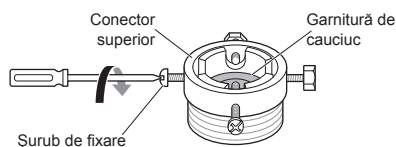

2 Îndepărtați placa de ghidare în cazul în care robinetul este prea mare pentru a se potrivi adaptorului.



3 Apăsați adaptorul pe capătul robinetului, așa încât garnitura de cauciuc să formeze o conexiune rezistentă la apă. Strângeți cele patru șuruburi de fixare.

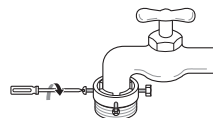

4 Împingeți furtunul de alimentare în sus pe verticală, astfel încât garnitura de cauciuc din furtun să poată adera complet la robinet, apoi strângeți-o prin înșurubare spre dreapta.

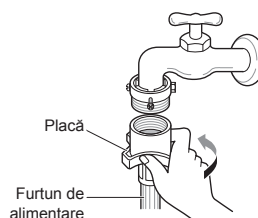

Conectarea furtunului cu o singură atingere la robinet fără filet

1 Desfaceți placa garniturii de adaptare și desfaceți cele patru șuruburi de fixare.

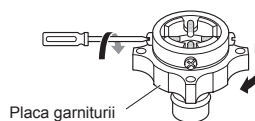

2 Îndepărtați placa de ghidare în cazul în care robinetul este prea mare pentru a se potrivi adaptorului.

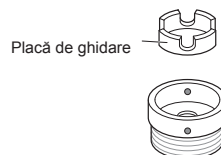

- 3** Apăsați adaptorul pe capătul robinetului, așa încât garnitura de cauciuc să formeze o conexiune rezistentă la apă. Strângeți cele patru șuruburi de fixare și placa garniturii de adaptare.

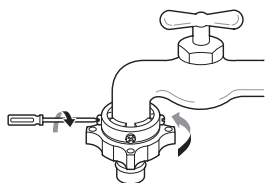

- 4** Trageți în jos placa cu dispozitivul de blocare, împingeți furtunul de alimentare în adaptor și eliberați placa de conectare a dispozitivului de blocare. Asigurați-vă că adaptorul se blochează la loc.

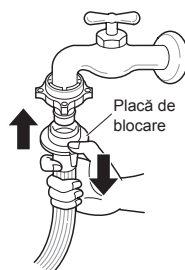

NOTĂ

- Înainte de conectarea furtunului de alimentare la robinetul cu apă, deschideți robinetul, pentru a curăța conductele de apă de substanțe străine (murdărie, nisip, rumeguș etc.). Lăsați apa să se scurgă într-o găleată și verificați temperatura apei.

Conectarea furtunului la aparat

Conectați conducta de apă caldă la alimentarea cu apă caldă de pe spatele mașinii de spălat. Conectați conducta de apă rece la alimentarea cu apă rece de pe spatele mașinii de spălat.

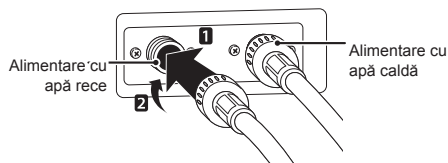

NOTĂ

- După finalizarea conexiunii, dacă apa se scurge din furtun, repetați aceiași pași. Utilizați cel mai convențional tip de robinet pentru alimentarea cu apă. În cazul în care robinetul este pătrat sau prea mare, scoateți placa de ghidare înainte de a introduce robinetul în adaptor.

Utilizarea robinetului orizontal

Robinet orizontal



Robinet cu extensie

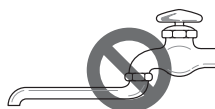

Robinet pătrat



Instalarea furtunului de scurgere

- Furtunul de scurgere ar trebui să nu fie așezat la mai mult de 100 cm deasupra podelei. Apa din aparat ar putea să nu se scurgă sau ar putea să se scurgă încet.
- Securizarea corectă a furtunului de scurgere va proteja podeaua de deteriorarea cauzată de scurgerea apei.
- Dacă furtunul de scurgere este prea lung, nu-l introduceți forțat înapoi în aparat. Lucrul acesta va provoca zgomot anormal.

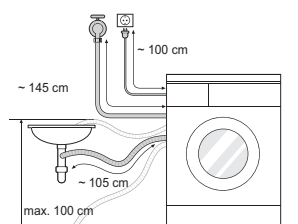

- La instalarea furtunului de scurgere în chiuvetă, securizați-l cu o garnitură.
- Securizarea corectă a furtunului de scurgere va proteja podeaua de deteriorarea cauzată de scurgerea apei.

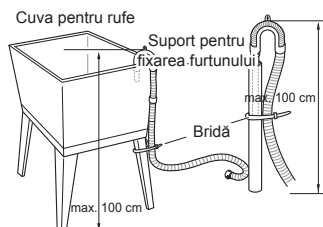
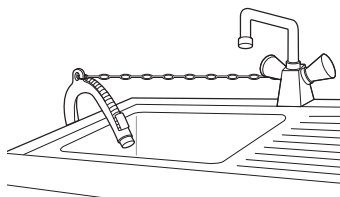

Utilizarea mașinii de spălat

Înainte de prima spălare, selectați un program de spălare și lăsați mașina de spălat să spele fără haine. Aceasta va îndepărta reziduurile și apa din cuvă care a rămas din timpul producerii.

1 Sortați rufele și încărcăți articolele.

- Sortați rufele în funcție de tip, nivel de murdărie, culoare și dimensiune de încărcare, după cum este necesar. Deschideți ușa și introduceți articolele în mașina de spălat.

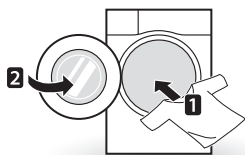

2 Adăugați produse de curățare și/sau detergent și balsam.

- Adăugați cantitatea corespunzătoare de detergent în sertarul pentru dozarea detergentului. Dacă este necesar, adăugați înălbitor sau balsam de rufe în zonele corespunzătoare ale dozatorului.



3 Porniți mașina de spălat.

- Apăsăți butonul **Energie** pentru a porni mașina de spălat.

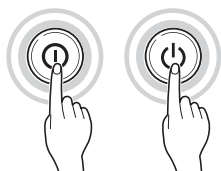

4 Alegeți ciclul dorit de spălare.

- Apăsăți în mod repetat butonul de ciclu pentru a roti butonul de selectare a ciclului până când este selectat ciclul dorit.

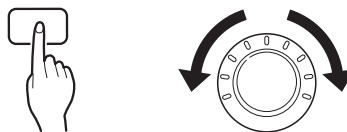

5 Începerea ciclului.

- Apăsăți butonul **Start/Pauză** pentru a începe ciclul. Cuvă mașinii de spălat se va învârti puțin timp, fără apă, pentru a determina greutatea încărcăturii. Dacă butonul **Start/Pauză** nu este apăsat în 5 minute, mașina de spălat se va opri și toate setările vor fi pierdute.



6 Sfârșitul ciclului.

- Când ciclul s-a terminat, veți auzi un sunet. Pentru a reduce șifonarea, îndepărtați imediat hainele dumneavoastră din mașina de spălat. Verificați în jurul garniturii de la ușă când îndepărtați încărcătura, deoarece ar putea exista articole mici blocate în garnitură.

NOTĂ

- Butonul nu poate fi recunoscut cât timp ușa este deschisă. Apăsăți din nou după ce închideți ușa.

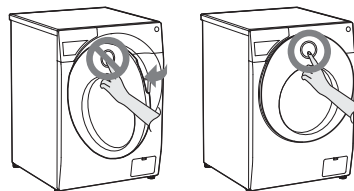

Sortarea rufelor

1 Căutați eticheta cu instrucțiuni de spălare pe hainele dumneavoastră.

- Aceasta vă va informa cu privire la conținutul țesăturii articolului de îmbrăcăminte și la modul în care acesta va fi spălat.
- Simboluri de pe eticheta cu instrucțiuni de spălare.



Temperatură de spălare

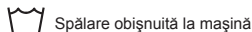

Spălare obișnuită la mașină

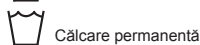

Călcare permanentă



Delicate (Delicat)



Spălare manuală

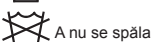

A nu se spăla

2 Sortarea rufelor.

- Pentru a obține cele mai bune rezultate, încărcăți hainele sortate care pot fi spălate în același ciclu de spălare.
- Este necesară spălarea țesăturilor diferite la temperaturi și viteze de rotație diferite.
- Separați întotdeauna culorile închise de culorile deschise și de alb. Spălați separat, deoarece poate avea loc transferul de vopsea și de scame, cauzând decolorarea articolelor de îmbrăcăminte albe sau de culoare deschisă. Dacă este posibil, nu spălați articolele foarte murdare împreună cu cele mai puțin murdare.
 - Murdărie (Abundentă, obișnuită, puțină): Separați hainele în funcție de gradul de murdărie.
 - Culoare (Alb, Deschise, Închise): Separați țesăturile albe de cele colorate.
 - Scame (Articole care lasă scame, articole care colectează scame): Spălați separat articolele care lasă scame de cele care le colectează.

3 Îngrijire înainte de încărcare.

- Așezați articolele mari și mici într-o încărcare. Încărcați articolele mari mai întâi.
- Articolele mari nu trebuie să reprezinte mai mult de jumătate din încărcătura totală de spălare. Nu spălați un singur articol. Acest lucru poate cauza o încărcare neechilibrată. Adăugați unul sau două articole similare.
- Verificați toate buzunarele, pentru a vă asigura că acestea sunt goale. Articolele precum cuie, agrafe de păr, chibrituri, pixuri, monede și chei pot deteriora atât mașina dumneavoastră de spălat, cât și hainele dumneavoastră.

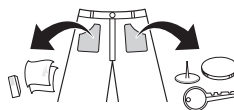

- Închideți fermoarele, capsele și șnururile, pentru a vă asigura că aceste articole nu se agață de alte haine.
- Pre-tratați murdăria și petele prin perierea cu o cantitate mică de detergent dizolvat în apă pe pată, pentru a ajuta la îndepărtarea murdăriei.
- Verificați muchiile garniturii flexibile (gri) și îndepărtați orice articole mici.

⚠ ATENȚIE

- Verificați în interiorul cuvei și îndepărtați orice elemente de la o spălare anterioară.

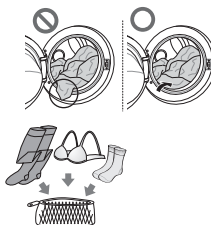

- Îndepărtați orice articole de îmbrăcăminte sau alte articole din garnitura flexibilă, pentru a preveni deteriorarea hainelor și a garniturii.

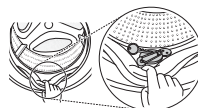

Adăugarea produselor de curățare

Dozarea detergentului



- Detergentul trebuie utilizat în conformitate cu instrucțiunile producătorului de detergent și selectat în conformitate cu tipul, culoarea, murdăria țesăturii și temperatura de spălare.
- Dacă este utilizat prea mult detergent, se poate produce multă spumă, iar lucrul acesta va avea drept rezultat spălarea de calitate scăzută sau supraîncărcarea a motorului.
- Dacă doriți să utilizați detergent lichid, urmați instrucțiunile furnizate de producătorul de detergent.
- Puteți turna detergent lichid direct în sertarul principal de detergent dacă porniți ciclul imediat.
- Nu utilizați detergent lichid dacă utilizați Timp de întârziere sau dacă ați selectat Prespălare, deoarece lichidul s-ar putea solidifica.
- Dacă se produce prea multă spumă, reduceți cantitatea de detergent.
- Utilizarea de detergent trebuie ajustată în funcție de temperatura, duritatea apei, dimensiunea și nivelul de murdarie al încărcăturii. Pentru rezultate mai bune, evitați producerea de spuma în exces.
- Consultați eticheta hainelor înainte de alegerea detergentului și a temperaturii apei.
- Când utilizați mașina de spălat, utilizați doar detergentul recomandat pentru fiecare tip de îmbrăcăminte:
 - Detergenți pudră pentru toate tipurile de țesătură
 - Detergenți pudră pentru țesăturile delicate.
 - Detergenți lichizi pentru toate tipurile de țesătură sau detergenți speciali, doar pentru lână
- Pentru spalare și albire mai eficiente, utilizați înalbitor universal de tip pudră.
- Detergentul este curățat din sertar la începutul ciclului.

NOTĂ

- Nu lăsați detergentul să se solidifice. Lucrul acesta poate cauza blocaje, clătire insuficientă și miros.
- Încărcare completă: Conform recomandărilor producătorului.
- Încărcare parțială: 3/4 din cantitatea normală
- Încărcare minimă: 1/2 din încărcătura totală

Adăugarea de detergent și balsam de rufe

Adăugarea de detergent

- Doar spălare principală → 
- Prespălare + spălare principală → 

NOTĂ

- Prea mult detergent, înalbitor sau detergent ar putea cauza umpleri peste limită.
- Asigurați-vă că utilizați cantitatea corespunzătoare de detergent.

Adăugarea de balsam de rufe

- Nu depășiți linia maximă de umplere. Umplerea peste limită poate provoca dozarea timpurie a balsamului de rufe, care ar putea păta hainele. Închideți încet sertarul de dozare.

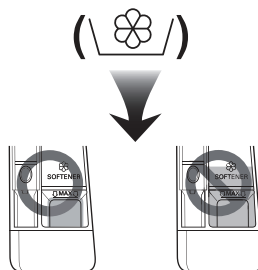

- Nu lăsați balsamul de rufe în sertarul pentru detergent mai mult de 2 zile (Balsamul de rufe se poate solidifica).
- Balsamul va fi adăugat automat în timpul ultimului ciclu de clătire.
- Nu deschideți sertarul când este furnizată apa.
- Nu trebuie utilizați solvenți (benzen etc.).

NOTĂ

- Nu turnați balsam de rufe direct pe haine.

Adăugarea dedurizatorului pentru apă

- Un dedurizator pentru apă, precum un agent anti-calcar (de ex. Calgon), poate fi utilizat pentru a reduce utilizarea de detergent în zone cu apă extrem de dură. Dozați în conformitate cu cantitatea specificată pe ambalaj. Adăugați mai întâi detergent, apoi dedurizator de apă.
- Utilizați cantitatea de detergent necesară pentru apa mai puțin dură.



Utilizarea tabletei

- 1 Deschideți ușa și puneți tabletele în cuvă.

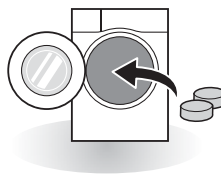

- 2 Încărcați hainele în cuvă și închideți ușa.

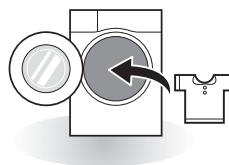

Panou de control

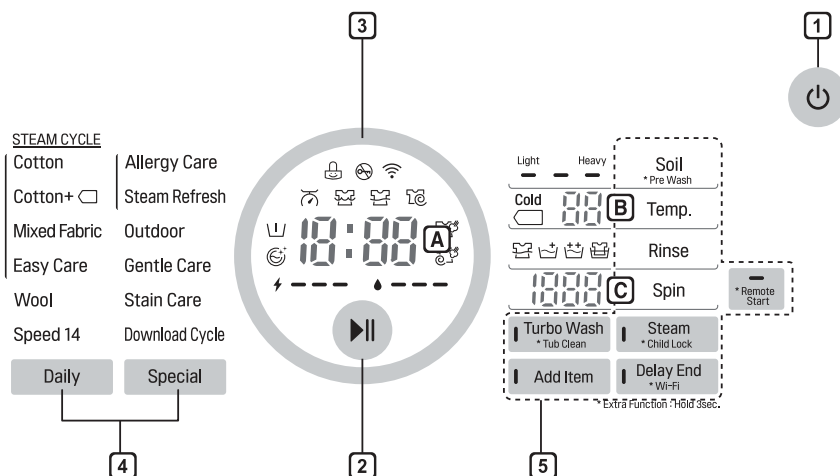

1 Butonul Energie

- Apăsăți butonul de **Pornire** pentru a porni mașina de spălat.

2 Butonul Start/Pauză

- Butonul **Start/Pauză** este utilizat pentru a porni sau a întrerupe ciclul de spălare.
- Dacă este necesară oprirea temporară a ciclului de spălare, apăsați butonul **Start/Pauză**.

3 Afișaj

- Afișajul arată setările, timpul rămas estimat, opțiunile și mesajele de stare. Când produsul este pornit, setările implicite din afișaj vor fi evidențiate.
- Consumul estimat de energie (⚡) și apă (💧) este afișat înainte de spălare, iar consumul real după spălare.

- **A** : Afișajul arată timpul rămas estimat. În timp ce greutatea încărcăturii este calculată automat, sau „Detecting” (Detectare) luminează intermitent.

- **B** : Temperatura apei este afișată la apăsarea butonului **Temp.**.

- **C** : Nivelul vitezei de rotire este afișat la apăsarea butonului **Spin**.

4 Butoane pentru programe

- Programele sunt disponibile în funcție de tipul de rufe.
- Lampa se va aprinde, pentru a indica programul selectat.

5 Opțiuni

- Acestea vă permit selectarea unui program suplimentar și se vor aprinde când acesta este selectat.
- Utilizați aceste butoane pentru a selecta opțiunile de program dorite pentru ciclul selectat.

Tabel referitor la programe

Program de spălare

Program	Descriere	Tip de țesătură	Temp. adecvată	Încărcătura maximă
Cotton (Bumbac)	Oferă performanță mai bună prin combinarea diverselor mișcări ale cuvei.	Țesături colorate, cu spălare rapidă (cămăși, cămăși de noapte, pijamale etc.) și încărcătura din bumbac, cu murdărie obișnuită (lenjerie de corp).	40 °C (Rece până la 95 °C)	Estimare
Cotton+ (Bumbac+)	Oferă performanță îmbunătățită de spălare, pentru cantitate mare de rufe, cu un consum mai redus de energie.		60 °C (Rece până la 60 °C)	
Easy Care (Îngrijire ușoară)	Potrivit pentru tricourile de zi cu zi care nu trebuie călcate după spălare.	Poliamidă, acrilat, poliester.	40 °C (Rece până la 60 °C)	4,0 kg
Mixed Fabric (Țesături combinate)	Permite spălarea simultană a diverselor tipuri de țesături.	Diverse tipuri de țesături, cu excepția articolelor de îmbrăcăminte speciale (mătase/delicate, echipamente sportive, haine închise la culoare, lână, pilote/perdele).	40 °C (Rece până la 40 °C)	
Allergy Care (Anti Alergic)	Contribuie la îndepărtarea alergenilor, precum acarieni, polen și blană de pisică.	Bumbac, lenjerie de corp, fețe de pernă, lenjerie de pat, haine pentru copii	60 °C (de la 60 °C la 95 °C)	
Wool (Lână)	Permite spălarea materialele din lână. (Folosiți detergent pentru lenajul care permite spălarea automată).	Numai pentru lenajul cu materialele din lână, care permite spălarea.	30 °C (Rece până la 40 °C)	3,0 kg
Steam Refresh (Împrospătare cu aburi)	Contribuie la îndepărtarea cutelor, prin intermediul aburilor, timp de 20 de minute (Hainele pot fi ude. Le puteți purta după ce le-ați întins la uscat timp de 10 – 30 min).	Amestecuri de bumbac, cămăși din amestec cu poliester, bluze	Nicio opțiune	3 articole
Outdoor (Exterior)	Potrivit pentru echipamente sportive, precum îmbrăcăminte utilizată la jogging și activități sportive.	Coolmax, gore-tex, lână și sympatex	30 °C (Rece până la 40 °C)	3,0 kg

Program	Descriere	Tip de țesătură	Temp. adecvată	Încărcătură maximă
Speed 14 (Viteza 14)	Oferă un timp rapid de spălare pentru încărcături mici și haine cu murdărie ușor de îndepărtat.	Rufe colorate care rezistă la un grad scăzut de murdărie. ATENȚIE: Utilizați mai puțin de 20 g de detergent (pentru o sarcină de 2 kg), deoarece în caz contrar detergentul poate rămâne pe haine.	20 °C (între 20 °C și 40 °C)	2,0 kg
Gentle Care (Îngrijire delicată)	Pentru articolele delicate care pot fi spălate manual sau automat, precum cele din lână, lenjerii, rochii, etc. (Folosiți detergent pentru articole din lână care pot fi spălate automat).	Lână, haine care pot fi spălate manual, rufe delicate, care se deteriorează ușor.	20 °C (Rece până la 30 °C)	1,5 kg
Stain Care (Îngrijire pete)	Curăță diferite tipuri de pete, precum vin, suc, murdărie etc. (Temperatura apei este crescută pas cu pas, pentru spălarea diferitelor pete.)	Amestec din țesături de bumbac, cu excepția hainelor delicate.	60 °C (de la 30 °C la 60 °C)	3,0 kg
Download Cycle (Descărcare ciclului)	Pentru programe ce pot fi descărcate. Dacă nu ați descărcat niciun program, programul prestabilit este Clătire+Stoarcere.			

- Temperatura apei: Selectați temperatura corespunzătoare a apei pentru programul de spălare selectat. Urmați întotdeauna instrucțiunile producătorului de pe eticheta sau instrucțiunile articolului de îmbrăcăminte la spălare.
- Setați programul la opțiunea „Cotton+ (Bumbac+) 40° C (Încărcare pe jumătate)”, „Cotton+ (Bumbac+) 60° C (Încărcare pe jumătate)”, „Cotton+ (Bumbac+) 60° C (Încărcare completă)” pentru testare, în conformitate cu EN60456 și cu Regulamentul 1015/2010.
 - Program standard la 60 °C pentru rufe din bumbac: Cotton+ (Bumbac+) + + (Încărcare completă)
 - Program standard la 60 °C pentru rufe din bumbac: Cotton+ (Bumbac+) + (Încărcare pe jumătate)
 - Program standard la 40 °C pentru rufe din bumbac: Cotton+ (Bumbac+) + (Încărcare pe jumătate)
 - (Sunt potrivite pentru spălarea rufelor de bumbac cu un grad normal de murdărie).
 - (Sunt cele mai eficiente programe în termeni de consum combinat de energie și apă pentru spălarea respectivului tip de rufe de bumbac).
- Temperatura reală a apei poate fi diferită de temperatura declarată a ciclului.
- Rezultatele testului depind de presiunea apei, duritatea apei, temperatura de admisie a apei, temperatura camerei, tipul și cantitatea încărcăturii, detergentul utilizat pentru gradul de murdărie, fluctuațiile în alimentarea principală cu electricitate și de opțiunile suplimentare selectate.

NOTĂ

- Este recomandat un detergent neutru.

Opțiuni suplimentare

Program	Turbo Wash (Spălare Turbo)	Pre Wash (Prespălare)	Spălare cu aburi	Efect Balsam cu Aburi	Delay End (Final întârziat)	Așteptare clătire
Cotton (Bumbac)	•	•	•	•	•	•
Cotton+ (Bumbac+)	•	•	•	•	•	•
Easy Care (Îngrijire ușoară)	•	•	•	•	•	•
Mixed Fabric (Țesături combinate)	•	•	•	•	•	•
Allergy Care (Anti Alergic)			•		•	•
Wool (Lână)					•	•
Steam Refresh (Împrospătare cu aburi)			•			
Outdoor (Exterior)	•				•	•
Speed 14 (Viteza 14)	•				•	
Gentle Care (Îngrijire delicată)					•	
Stain Care (Îngrijire pete)	•	•			•	•

* : Această opțiune este inclusă în mod automat în ciclu și nu poate fi ștearsă.

Date de operare

Program	Turație max
	1400
Cotton (Bumbac)	1400
Cotton+ (Bumbac+)	1400
Easy Care (Îngrijire ușoară)	1200
Mixed Fabric (Țesături combinate)	1400
Allergy Care (Anti Alergic)	1400
Wool (Lână)	800
Steam Refresh (Împrospătare cu aburi)	-
Outdoor (Exterior)	800
Speed 14 (Viteza 14)	800
Gentle Care (Îngrijire delicată)	800
Stain Care (Îngrijire pete)	1400

NOTĂ

- Informații privind programele principale de spălare la încărcare pe jumătate.

Program	Timp în minute	Conținutul de balsam rămas	Apă în litri	Energie în kWh
Cotton (40 °C) (Bumbac) (40 °C)	86	44 %	63	0.40
Cotton+ (60 °C) (Bumbac+) (60 °C)	270	44 %	37	0.61

Programul Opțiune

Delay End (Final întârziat)

Puteți configura o întârziere așa încât mașina de spălat să pornească automat și să termine după un interval specific de timp.

- 1 Apăsați butonul de **Pornire**.
- 2 Selectați un program de spălare.
- 3 Apăsați butonul **Delay End** și setați ora de sfârșit estimată necesară.
- 4 Apăsați butonul **Start/Pauză**.

NOTĂ

- Ora de întârziere este ora la care se termină programul, nu cea la care începe. Timpul propriu-zis de rulare ar putea varia din cauza temperaturii apei, încălzirii de spălare și a altor factori.
- Pentru a anula funcția Timp de întârziere trebuie apăsat butonul de pornire.
- Evitați utilizarea detergentului lichid pentru această opțiune.

Turbo Wash (Spălare Turbo)

Ciclu de spălare mai scurt de 1 oră, cu economisire de energie și apă. (Pentru jumătate de cantitate de rufe)

- 1 Apăsați butonul de **Pornire**.
- 2 Selectați un program de spălare.
- 3 Apăsați butonul **Turbo Wash**.
- 4 Apăsați butonul **Start/Pauză**.

Steam (Abur) (opțional)

Balsamul pentru spălarea cu abur se pulverizează după un ciclu de rotație, pentru a reduce pliurile și pentru a face rufe pufoase.

- 1 Apăsați butonul de **Pornire**.
- 2 Pentru opțiunea Spălare cu aburi, selectați programele cu aburi. Pentru opțiunea Efect Balsam cu Aburi, selectați Bumbac, Bumbac+, Mixte, Îngrijire ușoară.
- 3 Următorul program este selectat în funcție de numărul de apăsări ale butonului **Steam**.
 - O dată: Spălare cu aburi
 - De două ori: Efect Balsam cu Aburi
 - De trei ori: Spălare cu aburi și Efect Balsam cu Aburi
- 4 Apăsați butonul **Start/Pauză**.

Steam Wash (Spălare cu aburi)

- Pentru haine cu pete greu de curățat, lenjerie de corp sau haine de bebeluș.
- Disponibil cu programele Bumbac, Bumbac+, Mixte, Îngrijire ușoară, Îngrijire pentru alergii, Reîmprospătare cu abur.
- Nu utilizați Spălare cu aburi pentru hainele care se decolorează ușor și pentru cele delicate din lână, mătase.

Steam Softener (Efect Balsam cu Aburi)



- Potrivit pentru transformarea hainelor în moi și delicate după uscarea cu aer.
- Disponibil cu programele Bumbac, Bumbac+, Mixte, Îngrijire ușoară.
- Nu utilizați Efect Balsam cu Aburi pentru hainele care se decolorează ușor și cele delicate din lână, mătase.
- În funcție de tipul țesăturii, performanța de înmuiere poate fi diferită.

Add Item (Adăugare articol)

Rufele pot fi adăugate sau scoase după pornirea programului de spălare.

- 1 Apăsăți butonul **Add Item** atunci când LED-ul este aprins.
- 2 Deschideți ușa după deblocarea sistemului de blocare a ușii.
- 3 Adăugați sau scoateți rufe.
- 4 Apăsăți din nou butonul **Start/Pauză** pentru a continua ciclul. Ciclul continuă automat

NOTĂ

- Din motive de siguranță, ușa rămâne blocată cât timp nivelul sau temperatura apei este mare. În acest timp nu este posibilă adăugarea rufelor.
- Dacă temperatura apei din cuvă este mare, așteptați până când aceasta scade.

ATENȚIE

- La adăugarea rufelor, asigurați-vă că le-ați împins complet în cuvă. Dacă rufe se blochează în orificiul de zăvorâre a ușii, garnitura din cauciuc se poate deteriora, provocând scurgeri de apă și defecțiuni.
- Deschiderea forțată a ușii poate cauza deteriorarea pieselor, distrugere sau probleme de siguranță.
- Dacă deschideți ușa în timp ce în cuvă se află multă spumă și apă, acestea pot curge, provocând leziuni prin opărire sau umezirea podelei.

Remote Start (Pornire de la distanță)

Utilizați un smartphone pentru a vă controla aparatul de la distanță. De asemenea, puteți monitoriza utilizarea ciclurilor pentru a fi la curent cu timpul rămas din acestea.

NOTĂ

- Mai întâi trebuie să vă conectați la un portal și să înregistrați mașina pentru a utiliza funcția Pornire de la distanță. (Consultați „FUNCȚII INTELIGENTE”)

Pentru utilizarea Pornirii de la distanță:

- 1 Apăsăți butonul de **Pornire**.
- 2 Așezați hainele în cuvă.
- 3 Țineți apăsat butonul **Remote Start** timp de 3 secunde pentru a activa funcția Pornire de la distanță.
- 4 Porniți un ciclu din aplicația LG SmartThinQ de pe smartphone-ul dumneavoastră.

NOTĂ

- Dacă nu porniți mașina, aceasta va aștepta să începeți un ciclu până când o opriți din aplicație sau dezactivați funcția Pornire de la distanță.
- Atunci când Pornirea de la distanță este activată, ușa este blocată în mod automat.

Pentru dezactivarea Pornirii de la distanță:

Atunci când Pornirea de la distanță este activată, țineți apăsat butonul **Remote Start** timp de 3 secunde.

NOTĂ

- Dacă ușa este deschisă, Pornirea de la distanță este dezactivată.

Pre Wash (Prespălare) (L)

Dacă rufele sunt foarte murdare, este recomandat programul Pre Wash (Prespălare).

- 1 Apăsăți butonul de **Pornire**.
- 2 Selectați un program de spălare.
- 3 Țineți apăsat butonul **Pre Wash** timp de 3 secunde.
- 4 Apăsăți butonul **Start/Pauză**.

Soil (Murdărie)

- 1 Apăsăți butonul de **Pornire**.
- 2 Selectați un program de spălare.
- 3 Apăsăți butonul **Soil**.
- 4 Apăsăți butonul **Start/Pauză**.

Temp.

Butonul Temp. selectează combinația de temperaturi pentru spălare și clătire pentru programul selectat. Apăsăți acest buton până când setarea dorită este evidențiată. Toate procesele de clătire utilizează apă rece, de la robinet.

- Pentru cele mai bune rezultate, urmați instrucțiunile de pe etichetele tesaturilor pe care le spălați.

Rinse (Clătire) (R)

Clătire+ (R+)

Adăugați o clătire.

Clătire++ (R++)

Adăugați clătire de două ori.

Așteptare clătire (R)

Programul este întrerupt până ce butonul de start este apăsat din nou la finalul clătirii.

Spin (Centrifugare)

- Nivelul de viteză de centrifugare poate fi selectat prin apăsarea butonului **Spin** în mod repetat.
- Spin Only (Doar centrifugare)

- 1 Apăsăți butonul de **Pornire**.
- 2 Apăsăți butonul **Spin** pentru a selecta RPM.
- 3 Apăsăți butonul **Start/Pauză**.

NOTĂ

- Când selectați **No Spin** (0), aceasta tot se va roti o perioadă scurtă de timp, pentru ca apa să se scurgă rapid.

Child Lock (Blocare pentru copii) (



Utilizați această opțiune pentru a dezactiva comenzile. Această caracteristică nu permite copiilor să schimbe ciclurile sau să opereze aparatul

Blocarea panoului de control

- 1 Apăsați lung butonul **Child Lock** timp de 3 secunde.
- 2 Se va auzi un bip și  va apărea pe afișaj.
Când este setată Blocarea pentru copii, toate butoanele sunt blocate, cu excepția butonului **Pornire**.

NOTĂ

- Oprirea mașinii nu va reseta funcția de blocare împotriva copiilor. Trebuie să dezactivați opțiunea de blocare împotriva copiilor înainte de a accesa orice alte funcții.

Deblocarea panoului de control

Apăsați lung butonul **Child Lock** timp de 3 secunde.

- Se va auzi un bip, iar timpul rămas din programul curent va apărea din nou pe afișaj.

Beep On / Off (Beep pornit/oprit)

- 1 Apăsați butonul de **Pornire**.
- 2 Apăsați butonul **Start/Pauză**.
- 3 Apăsați lung și simultan butoanele **Soil** și **Temp.** timp de 3 secunde pentru a seta funcția Semnal sonor pornit/oprit.

NOTĂ

- Odată ce funcția bip este pornită/oprită, setarea este memorată chiar și după ce mașina este oprită.
- Dacă doriți să opriți avertizarea sonoră, doar repetați acest proces.

Wi-Fi (



Setați conexiunea Wi-Fi. Atunci când sunteți conectați la o rețea Wi-Fi, pictograma Wi-Fi din panoul de control va fi aprinsă.

Utilizarea aplicației Smart ThinQ

Instalarea aplicației Smart ThinQ

Căutați aplicația LG SmartThinQ de la magazinul Google Play Store & Apple App Store pe un smartphone. Urmăți instrucțiunile pentru a descărca și a instala aplicația.

Funcția Wi-Fi

- Pentru aparate cu logo-ul  sau 

Comunicați cu aparatul de pe un smartphone prin intermediul funcțiilor inteligente comode.

Ciclu de spălare (Pornire de la distanță, Descărcare ciclu)

Setați sau descărcați orice ciclu preferat și controlați-l prin telecomandă.

Mentor Curățare cuvă

Bifați perioada corectă de Autocurățare în funcție de frecvența de spălare.

Monitorizare energie

Verificați consumul de energie al ciclurilor utilizate recent și media lunară.

Diagnostic inteligent

Această funcție prezintă informații utile pentru diagnosticare și rezolvarea problemelor pe care le prezintă aparatul, pe baza tiparului de utilizare.

Settings (Setări)

Sunt disponibile diferite funcții.

Alertă Push

Activați Alertele Push pentru a primi notificări despre starea aparatului. Notificările sunt activate chiar și atunci când aplicația LG SmartThinQ este oprită.

NOTĂ

- Pentru a verifica conexiunea Wi-Fi, verificați dacă pictograma **Wi-Fi**  de pe panoul de control este aprinsă.
- Compania LG nu este responsabilă pentru problemele de conexiune ale SmartThinQ, defectiuni sau erori cauzate de conexiunea la rețea.
- Aparatul suportă numai rețele Wi-Fi de 2,4 GHz.
- Dacă protocolul de securitate al routerului este setat pe **WEP**, este posibil să nu puteți configura rețeaua. Vă rugăm să schimbați protocolul de securitate (se recomandă **WPA2**) și să înregistrați produsul din nou.
- Pentru SSID-ul routerului (numele routerului wireless care apare atunci când căutați un Wi-Fi), vă rugăm folosiți doar litere și numere englezești. Alte caractere pot să nu fie acceptate.
- În cazul în care aparatul are probleme cu conectarea la rețeaua Wi-Fi, acestea poate fi situat prea departe de router. Achiziționați un repetor Wi-Fi (amplificator de semnal) pentru a îmbunătăți puterea semnalului Wi-Fi.
- Conexiunea Wi-Fi poate să nu se realizeze sau să se întrerupă din cauza mediului rețelei din locuință.
- Conexiunea la rețea poate să nu funcționeze în mod corespunzător în funcție de furnizorul de servicii de internet.
- Mediul wireless înconjurător poate face ca serviciul de rețea wireless să funcționeze mai lent.
- Aplicația poate fi modificată cu scopul îmbunătățirii aparatului fără notificarea utilizatorilor.
- Funcțiile pot varia în funcție de model.

Specificații modul LAN Wireless

Model	LCW-003
Interval frecvență	2412~2472 MHz
Putere ieșire (max.)	IEEE 802.11 b: 18,37 dBm
	IEEE 802.11 g: 17,67 dBm
	IEEE 802.11 n: 17,67 dBm

Funcția wireless S/W versiunea : V 1.0

Utilizatorul trebuie să țină cont de faptul că acest dispozitiv trebuie instalat și utilizat cu o distanță minimă de 20 cm între dispozitiv și corp.

Declarație de conformitate



Prin prezenta, LG Electronics declară că Mașina de spălat de tip echipament radio este în conformitate cu Directiva 2014/53/EU. Textul complet al declarației de conformitate a EU este disponibilă la următoarea adresă de internet:

<http://www.lg.com/global/support/cedoc/cedoc#>

LG Electronics European Shared Service Centre B.V.

Krijgsman 1

1186 DM Amstelveen

Olanda



Informații de notificare privind software-ul open source

Pentru a obține codul sursă din GPL, LGPL, MPL și alte licențe open source, care sunt conținute în acest produs, vă rugăm să vizitați <http://opensource.lge.com>.

În plus față de codul sursă, toate condițiile licenței, denegările de responsabilitate privind garanția și notele despre drepturile de autor la care se face referire sunt disponibile pentru descărcare.

LG Electronics va oferi și codul sursă pe CD-ROM în schimbul unei sume care să acopere costurile unei asemenea distribuții (cum ar fi costurile suporturilor media, de transport și de procesare), în urma unei solicitări prin e-mail la opensource@lge.com. Această ofertă este valabilă timp de trei (3) ani de la data la care ați achiziționat produsul.

Smart Diagnosis™ cu ajutorul unui telefon inteligent

- Pentru aparatele cu logo-ul  sau 

Utilizați această funcție dacă aveți nevoie de o diagnosticare exactă printr-un centru de informații pentru clienți LG Electronics atunci când aparatul funcționează necorespunzător sau se defectează.

Smart Diagnosis™ nu poate fi activată dacă aparatul nu este conectat la o sursă de alimentare cu energie. Dacă aparatul nu poate fi pornit, atunci trebuie efectuată depanarea fără a utiliza Smart Diagnosis™.

Consum de energie în modul Standby	0.5 W
Consum energie standby rețea	3.0 W
Timpu după care funcția de gestionare a consumului de putere sau o funcție similară comută automat echipamentul în modul standby și/sau oprit și/sau în starea care asigură modul standby în rețea	20 min.

Utilizarea Smart Diagnosis™

Smart Diagnosis™ prin Centrul de informații pentru clienți

Utilizați această funcție dacă aveți nevoie de o diagnosticare precisă a unui centru de reparații LG Electronics atunci când produsul nu funcționează în mod corespunzător sau se defectează. Utilizați această funcție doar pentru a contacta reprezentantul de reparații, nu în timpul funcționării normale.

- 1 Apăsati butonul **Pornire** pentru a porni mașina de spălat. Nu apăsați alte butoane și nu rotiți butonul pentru selectarea programului.
- 2 Când sunteți instruiți să procedați astfel de către centrul de consultanță telefonică, așezați microfonul telefonului dumneavoastră aproape de butonul Pornire.

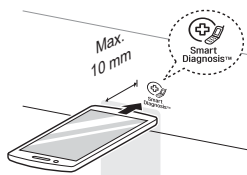

- 3 Țineți apăsat butonul **Temp.** timp de 3 secunde, în timp ce țineți microfonul telefonului la pictograma sau butonul Pornire.
- 4 Țineți telefonul în loc până când transmisia tonului s-a încheiat. Este afișat timpul rămas pentru transferul de date.
 - Pentru cele mai bune rezultate, nu deplasați telefonul în timp ce tonurile sunt transmise.
 - Dacă agentul centrului de consultanță telefonică nu poate obține o înregistrare corectă a datelor, s-ar putea să vi se solicite să încercați din nou.
- 5 Odată ce numărătoarea a ajuns la final și tonurile s-au oprit, reluați conversația cu agentul pentru consultanță telefonică, care va putea ulterior să vă ofere asistență utilizând informațiile transmise, pentru analiză.

NOTĂ

- Funcția Smart Diagnosis™ depinde de calitatea apelului local.
- Performanța comunicării se va îmbunătăți și dvs. puteți beneficia de servicii mai bune dacă utilizați telefonul fix.
- În cazul în care transferul de date al funcției Smart Diagnosis™ este slab din cauza calității slabe a apelului, este posibil să nu primiți cele mai bune servicii Smart Diagnosis™.

⚠️ AVERTISMENT

- Deconectați mașina de spălat înainte de curățare, pentru a evita riscul de șoc electric. Nerespectarea acestui avertisment ar putea avea drept consecințe vătămări, incendiu, șoc electric sau moarte.
- Nu utilizați substanțe chimice dure, substanțe de curățare abrazive sau solvenți pentru a curăța mașina de spălat. Acestea ar putea influența negativ finalizarea procesului.

Curățarea mașinii dumneavoastră de spălat

Îngrijire după spălare

- După ce ciclul a ajuns la final, ștergeți ușa și interiorul ușii, pentru a îndepărta toată umezeala.
- Lăsați ușa deschisă, pentru a usca interiorul cuvei.
- Ștergeți ansamblul mașinii de spălat cu o lavetă uscată, pentru a îndepărta umezeala.

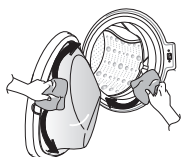

Curățarea exteriorului

Îngrijirea corespunzătoare a mașinii dumneavoastră de spălat ar putea prelungi ciclul acesteia de funcționare.

Ușă:

- Spălați cu o lavetă uscată partea din exterior și interior, apoi ștergeți cu o lavetă moale.

Exterior:

- Ștergeți imediat orice scurgeri.
- Ștergeți cu o lavetă umedă.
- Nu apăsați suprafața sau afișajul cu obiecte ascuțite.

Curățarea interiorului

- Utilizați un prosop sau o lavetă moale pentru a șterge în jurul deschiderii ușii mașinii de spălat și sticla ușii.
- Îndepărtați întotdeauna articolele din mașina de spălat după finalizarea ciclului. Lăsarea de articole umede în mașina de spălat poate cauza șifonare, transfer al culorilor și mirosuri.
- Rulați ciclul de curățare a cuvei o dată pe lună (sau mai des, dacă este necesar), pentru a îndepărta acumularea de detergent și alte reziduuri.

Curățarea filtrului pentru admisia apei

- Opriti robinetele de alimentare dacă mașina de spălat urmează să nu funcționeze pentru o perioadă de timp (de ex., vacanță), mai ales dacă nu există nicio scurgere în podea (canalizare) în imediata apropiere.
- Pictograma  va fi afișată pe panoul de control atunci când apa nu are acces în sertarul pentru detergent.
- Dacă apa este foarte dură sau prezintă urme ale depunerii de calcar, filtrul de intrare a apei s-ar putea înfunda. Așadar, este o idee bună curățarea ocazională a acestuia.

- 1** Opriti robinetul și desfaceți furtunul de alimentare cu apă.

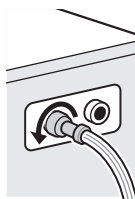

- 2** Curățați filtrul utilizând o perie cu țepi aspri.

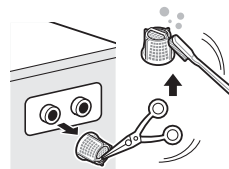

Curățarea filtrului pompei de scurgere

- Filtrul de scurgere colectează fire și obiecte mici lăsate în haine. Verificați regulat ca filtrul să fie curat pentru a asigura buna funcționare a mașinii de spălat.
- Permiteți răcirea apei înainte de a curăța pompa de scurgere, de a efectua golirea de urgență sau de a deschide ușa în caz de urgență.

1 Deschideți capacul și trageți furtunul.

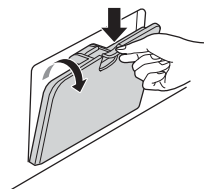

2 Deconectați bușonul de scurgere și deschideți filtrul prin răsucire spre stânga.

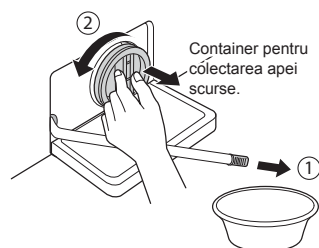

3 Îndepărtați orice obiecte străine din pompa de filtrare.

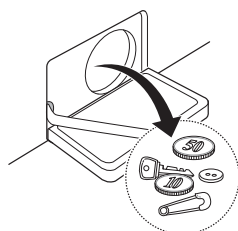

4 După curățare, rotiți filtrul pompei și introduceți bușonul de scurgere.



5 Închideți capacul.

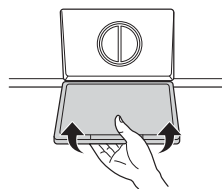

⚠ ATENȚIE

- Mai întâi, scurgeți utilizând furtunul de scurgere, apoi deschideți filtrul pompei, pentru a îndepărta orice fire sau obiecte.
- Aveți grijă când efectuați scurgerea, deoarece apa ar putea fi fierbinte.

Curățarea sertarului de dozare

Detergentul și balsamul de rufe s-ar putea acumula în sertarul de dozare. Îndepărtați sertarul și inserțiile și verificați existența depunerilor o dată sau de două ori pe lună.

- 1 Îndepărtați sertarul pentru dozarea detergentului prin tragerea în linie dreaptă, până când acesta se oprește.
 - Apăsăți cu putere pe butonul de dezactivare și îndepărtați sertarul.

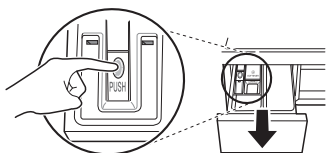

- 2 Îndepărtați inserțiile din sertar.
 - Clătiți inserțiile și sertarul cu apă caldă, pentru a îndepărta acumularea de la haine. Utilizați doar apă pentru a curăța sertarul de dozare. Uscăți inserțiile și sertarul cu o lavetă uscată sau un prosop.
- 3 Pentru a curăța deschiderea sertarului, utilizați o lavetă sau o perie mică, nemetalică, pentru a curăța fanta.
 - Îndepărtați toate reziduurile din părțile superioare și inferioare ale fantei.
- 4 Ștergeți umezeala din fantă cu o lavetă moale sau un prosop.
- 5 Puneți inserțiile în compartimentele corespunzătoare și re-ășezați sertarul.

Tub Clean (Curățare cuvă) (opțional)

Curățare cuvă este un program special pentru curățarea interiorului mașinii de spălat.

În acest program este utilizat un nivel mai ridicat de apă, la o viteză mai mare de rotație. Utilizați acest program cu regularitate.

- 1 Îndepărtați orice articole de îmbrăcăminte sau articole din mașina de spălat și închideți ușa.
- 2 Deschideți sertarul de dozare și adăugați un agent anti-calcar (de ex. Calgon) în compartimentul principal de spălare.
 - Tabletele trebuie introduse în cuvă.
- 3 Închideți încet sertarul de dozare.
- 4 Porniți aparatul, apoi apăsați lung butonul **Tub Clean** timp de 3 secunde. Apoi pe afișaj va apărea **tcL**.
- 5 Apăsăți butonul **Start/Pauză** pentru pornire.
- 6 După finalizarea programului, lăsați ușa deschisă pentru a permite uscarea mașinii de spălat, a garniturii flexibile și a sticlei ușii.

⚠ ATENȚIE

- Dacă aveți un copil, aveți grijă să nu lăsați această ușă deschisă prea mult timp.

NOTĂ

- Nu adăugați detergent în compartimentele pentru detergent. Ar putea apărea spumă în exces și s-ar putea scurge din mașina de spălat.

Atenție la îngheț în timpul iernii

- Când este înghețat, produsul nu funcționează normal. Asigurați-vă că instalați produsul într-un loc ferit de îngheț în timpul iernii.
- În cazul în care produsul trebuie instalat într-o verandă sau în alte condiții exterioare, asigurați-vă că verificați următoarele.

Ferirea produsului de îngheț

- După spălare, îndepărtați complet apa rămasă în interiorul pompei cu fișa pentru deschiderea furtunului pentru îndepărtarea apei reziduale. Când apa este îndepărtată complet, închideți bușonul furtunului utilizat pentru îndepărtarea apei reziduale și capacul de acoperire.

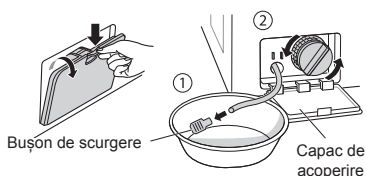

- Apăsăți furtunul de scurgere pentru a îndepărta în totalitate apa din interiorul furtunului.

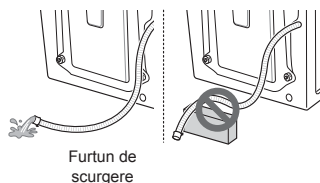

⚠ ATENȚIE

- Când este instalat un furtun de scurgere într-o formă curbată, furtunul interior ar putea îngheța.

- După închiderea robinetului, deconectați furtunul de alimentare cu apă rece de la robinet și scoateți apa, ținând furtunul orientat în jos.

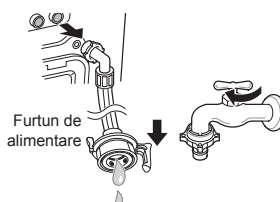

Verificarea înghețului

- Dacă apa nu se scurge la scoaterea bușonului furtunului utilizat pentru îndepărtarea apei reziduale, verificați unitatea de scurgere.

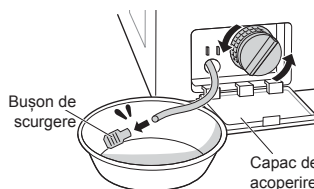

- Porniți aparatul, selectați un program de spălare și apăsați butonul **Start/Pauză**.

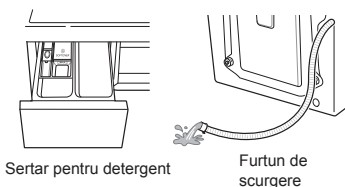

- Când „FF” apare în fereastra afișajului în timp ce produsul este în funcțiune, verificați unitatea de alimentare cu apă și unitatea de scurgere (Unele modele nu au o funcție de alarmă care să indice înghețul).

NOTĂ

- Verificați dacă apa intră în sertarul pentru detergent în timpul clătirii și dacă apa se scurge pe la furtunul de scurgere în timpul rotației.

Cum să procedați în caz de îngheț

- Asigurați-vă că ați golit cuva, turnați apă caldă de 50-60 °C, până la partea de cauciuc din interiorul cuvei, închideți ușa și așteptați timp de 1-2 ore.

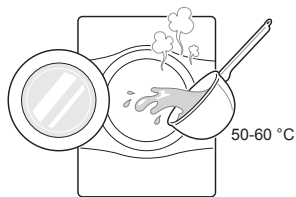

⚠ ATENȚIE

- Când este instalat un furtun de scurgere într-o formă curbată, furtunul interior ar putea îngheța.
- Deschideți capacul de acoperire și bușonul de scurgere utilizat pentru evacuarea apei reziduale pentru a extrage apa complet.

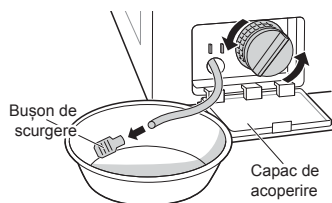

NOTĂ

- Dacă apa nu se scurge, înseamnă că gheața nu s-a topit complet. Mai așteptați.

- Când apa este îndepărtată complet din cuvă, închideți bușonul furtunului utilizat pentru evacuarea apei reziduale, selectați un program de spălare și apăsați butonul **Start/Pauză**.

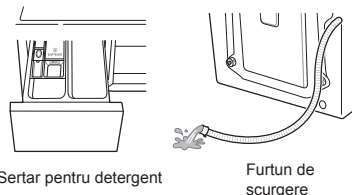

NOTĂ

- Verificați dacă apa intră în sertarul pentru detergent în timpul clătirii și dacă apa se scurge pe la furtunul de scurgere în timpul rotației.
- Când apar probleme de alimentare cu apă, luați următoarele măsuri.
 - Oprii robinetul și dezghețați robinetul și ambele zone de conectare ale furtunului de intrare ale produsului, utilizând o cârpă îmbibată cu apă caldă.
 - Scoateți furtunul de intrare și scufundați-l în apă caldă sub 50-60 °C.

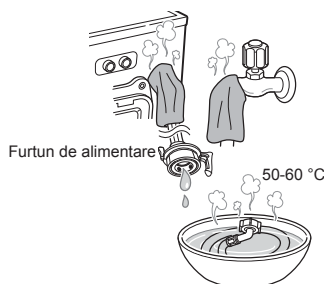

- Mașina dumneavoastră de spălat este echipată cu un sistem automat de monitorizare a erorilor, pentru a detecta și diagnostica problemele într-o etapă timpurie. Dacă mașina dumneavoastră de spălat nu funcționează corespunzător sau nu funcționează deloc, verificați următoarele înainte de a suna pentru reparații:





Probleme de diagnosticare

























Simptome	Motiv	Soluție
Zgomot de bătaie și zăngănit	Obiecte străine, precum monede sau ace de siguranță ar putea fi în cuvă sau în pompă.	<ul style="list-style-type: none"> • Verificați toate buzunarele, pentru a vă asigura că acestea sunt goale. Articolele precum agrafe, chibrituri, pixuri, monede și chei pot deteriora atât mașina de spălat, cât și hainele dumneavoastră. • Închideți fermoarele, cârligele și cordoanele pentru a împiedica agățarea sau încurcarea acestora în alte haine.
Sunet de pocnitură	Încărcăturile grele de spălare ar putea produce un sunet de pocnitură. De obicei, lucrul acesta este normal.	<ul style="list-style-type: none"> • Dacă sunetul continuă, mașina de spălat este probabil dezechilibrată. Opriți și redistribuiți încărcătura de spălare.
Zgomot de vibrație	Au fost scoase toate bolțurile de fixare și suportul cuvei?	<ul style="list-style-type: none"> • Dacă nu au fost îndepărtate în timpul instalării, consultați ghidul de instalare pentru îndepărtarea bolțurilor de fixare în timpul transportului.
	Toate suporturile se sprijină ferm pe sol?	<ul style="list-style-type: none"> • Asigurați-vă că mașina de spălat este la nivel și strângeți piulițele de blocare spre baza mașinii de spălat.
	Ați lasat vreodata aparatul rasturnat complet în timp ce îl mutați sau instalați?	<ul style="list-style-type: none"> • Vă rugăm să contactați centrul de informații pentru clienți.
Scurgeri de apă	Furtunurile de alimentare sau furtunul de scurgere sunt slăbite la robinet sau la mașina de spălat.	<ul style="list-style-type: none"> • Verificați și strângeți racordurile la furtun.
	Conductele de scurgere ale casei sunt înfundate.	<ul style="list-style-type: none"> • Desfundați conducta de scurgere. Contactați un instalator, dacă este necesar.
Producerea de prea multă spumă	Prea mult detergent sau detergentul nepotrivit ar putea cauza producerea de prea multă spumă, ceea ce ar putea avea drept rezultat scurgeri de apă.	<ul style="list-style-type: none"> • Asigurați-vă că utilizați cantitatea de detergent indicată conform recomandărilor producătorului.

Simptome	Motiv	Soluție
Apa nu intră în mașina de spălat sau intră încet.	Alimentarea cu apă nu este adecvată în locația respectivă.	<ul style="list-style-type: none"> • Verificați alt robinet din casă.
	Robinetul pentru alimentare cu apă nu este complet deschis.	<ul style="list-style-type: none"> • Deschideți în totalitate robinetul.
	Furtunul (furtunurile) de alimentare cu apă este (sunt) îndoit(e).	<ul style="list-style-type: none"> • Îndreptați furtunul.
	Filtrul furtunului (furtunurilor) de alimentare este înfundat.	<ul style="list-style-type: none"> • Verificați filtrul furtunului de alimentare.
Apa din mașina de spălat nu se scurge sau se scurge încet	Furtunul de scurgere este îndoit sau înfundat.	<ul style="list-style-type: none"> • Curățați și îndreptați furtunul de scurgere.
	Filtrul de scurgere este înfundat.	<ul style="list-style-type: none"> • Curățați filtrul de scurgere.
Mașina de spălat nu pornește	Cablul de alimentare electrică ar putea să nu fie conectat sau racordul ar putea fi slăbit.	<ul style="list-style-type: none"> • Asigurați-vă că fișa de rețea se potrivește în priză din perete.
	Siguranța fuzibilă a ansamblului s-a ars, s-a declanșat întrerupătorul de circuit sau a avut loc o pană de curent.	<ul style="list-style-type: none"> • Resetați întrerupătorul de circuit sau înlocuiți siguranța fuzibilă. Nu măriți capacitatea siguranței fuzibile. Dacă problema este reprezentată de o supraîncărcare a circuitului, corectați-o prin intermediul unui electrician calificat.
	Robinetul pentru alimentare cu apă nu este pornit.	<ul style="list-style-type: none"> • Porniți robinetul pentru alimentarea cu apă.
Mașina de spălat nu efectuează centrifugarea.	Verificați ca ușa să fie închisă complet.	<ul style="list-style-type: none"> • Închideți ușa și apăsați butonul Start/Pauză. După apăsarea butonului Start/Pauză, ar putea dura câteva momente înainte ca mașina de spălat să înceapă centrifugarea. Înainte de a porni centrifugarea, ușa trebuie închisă. Adăugați unul sau două articole similare pentru a contribui la echilibrarea încărcăturii. Rearanjați încărcătura, pentru a permite centrifugarea corespunzătoare.

Simptome	Motiv	Soluție
Ușa nu se deschide	Odată ce mașina a pornit, ușa nu mai poate fi deschisă din motive de siguranță.	<ul style="list-style-type: none"> • Verificați dacă este iluminată pictograma „Blocare ușă”. Puteți deschide ușa în condiții de siguranță după ce pictograma „Blocare ușă” se stinge.
Timp al ciclului de spălare prelungit	Dacă este detectat un dezechilibru sau programul de îndepărtare a spumei este pornit, timpul de spălare va fi prelungit.	<ul style="list-style-type: none"> • De obicei, lucrul acesta este normal. Timpul rămas care apare pe afișaj este doar o estimare. Timpul efectiv ar putea varia.
Preaplin de balsam de rufe	Prea mult balsam ar putea cauza un preaplin.	<ul style="list-style-type: none"> • Urmați instrucțiunile de pe balsam, pentru a vă asigura că utilizați cantitatea corespunzătoare. Nu depășiți linia maximă de umplere.
Balsam dozat prea repede	Prea mult balsam ar putea cauza dozarea timpurie.	<ul style="list-style-type: none"> • Urmați instrucțiunile furnizate de producătorul detergentului. • Închideți încet sertarul de dozare. Nu deschideți sertarul în timpul ciclului de spălare.
Butoanele nu pot funcționa corect.	Butonul nu poate fi recunoscut atunci când ușa este deschisă.	<ul style="list-style-type: none"> • Apăsați din nou, după închiderea ușii.
Problemă la uscare	Verificați robinetul de alimentare cu apă.	<ul style="list-style-type: none"> • Nu supraîncărcați. Verificați ca mașina de spălat să efectueze corect scurgerea, pentru a extrage corespunzător apa din încărcătură. Încărcătura de haine este prea mică pentru deplasarea corespunzătoare. Adăugați câteva prosoape. • Închideți robinetul de alimentare cu apă.
Miros	Acest miros este cauzat de cauciucul atașat de mașina de spălat.	<ul style="list-style-type: none"> • Acesta este mirosul normal al cauciucului nou și va dispărea după ce mașina va fi utilizată de câteva ori.
	În cazul în care garnitura de cauciuc și zona de etanșare a ușii nu sunt curățate în mod regulat, mirosurile pot fi cauzate de mușgai sau substanțe străine.	<ul style="list-style-type: none"> • Curățați în mod regulat garnitura și zona de etanșare a ușii și asigurați-vă să nu rămână obiecte mici în spațiul de sub zona de etanșare a ușii atunci când descărcați mașina.
	Mirosurile pot apărea în cazul în care în filtrul pompei de scurgere rămân substanțe străine.	<ul style="list-style-type: none"> • Curățați în mod regulat filtrul pompei de scurgere.
	Mirosurile pot apărea în cazul în care furtunul de scurgere nu este instalat în mod corespunzător, cauzând sifonarea (scurgerea apei înapoi în mașina de spălat).	<ul style="list-style-type: none"> • Atunci când montați furtunul de scurgere, asigurați-vă că acesta nu este răsucit sau blocat.
	În cazul utilizării funcției de uscare pot apărea mirosuri determinate de scame și alte materiale ale hainelor care se lipeșc de încălzitor. (Numai la modelul cu uscător)	<ul style="list-style-type: none"> • Aceasta nu este o defecțiune.
	Un miros specific poate fi cauzat de uscarea hainelor umede cu aer cald. (Numai la modelul cu uscător)	<ul style="list-style-type: none"> • Mirosul va dispărea după o scurtă perioadă de timp.

Mesaje de eroare

Simptome	Motiv	Soluție
 	Alimentarea cu apă nu este potrivită în zonă.	<ul style="list-style-type: none"> • Verificați alt robinet din casă.
	Robinetele pentru alimentarea cu apă nu sunt deschise complet.	<ul style="list-style-type: none"> • Deschideți în totalitate robinetul.
	Furtunul (furtunurile) de alimentare cu apă este (sunt) îndoit(e).	<ul style="list-style-type: none"> • Îndreptați furtunul (furtunurile).
	Filtrul furtunului (furtunurilor) de intrare este înfundat.	<ul style="list-style-type: none"> • Verificați filtrul furtunului de alimentare.
	<p>Dacă scurgerea a avut loc în furtunul de alimentare Aqua stop, indicatorul A se va aprinde în roșu.</p>  <p>Ar putea varia în funcție de model.</p>	<ul style="list-style-type: none"> • Utilizați furtunul de alimentare Aqua stop.
 	Încărcătura este prea mică.	<ul style="list-style-type: none"> • Adăugați unul sau două articole similare pentru a contribui la echilibrarea încărcăturii.
	Încărcătura nu este echilibrată.	<ul style="list-style-type: none"> • Adăugați unul sau două articole similare pentru a contribui la echilibrarea încărcăturii.
	Aparatul are un sistem de detectare și corectare a dezechilibrelor. Dacă sunt încărcate articole individuale grele (de ex. preș de baie, halat de baie etc.) acest sistem ar putea opri centrifugarea sau chiar întrerupe în totalitate ciclul de centrifugarea.	<ul style="list-style-type: none"> • Rearanjați încărcătura, pentru a permite centrifugarea corespunzătoare.
	Dacă rufele încă sunt prea ude la finalul ciclului, adăugați articole mai mici pentru a echilibra încărcătura și repetați ciclul de centrifugare.	<ul style="list-style-type: none"> • Rearanjați încărcătura, pentru a permite centrifugarea corespunzătoare.

Simptome	Motiv	Soluție
 	Furtunul de scurgere este îndoit sau înfundat.	<ul style="list-style-type: none"> • Curățați și îndreptați furtunul de scurgere.
  	Filtrul de scurgere este înfundat.	<ul style="list-style-type: none"> • Curățați filtrul de scurgere.
   	Asigurați-vă că ușa este închisă.	<ul style="list-style-type: none"> • Închideți ușa complet. Dacă <i>dE</i>, <i>dE 1</i>, <i>dE 2</i>, <i>dE 4</i> nu este eliberat, apălați la service.
 	Senzorul ușii nu funcționează corespunzător.	
 	Eroare comandă.	<ul style="list-style-type: none"> • Deconectați fișa de rețea și sunați pentru reparații.
 	Umplerile excesive cu apă provocate de supapa pentru apă defectă.	<ul style="list-style-type: none"> • Închideți robinetul. • Deconectați fișa de rețea. • Sunați pentru reparații.
 	Defectarea senzorului pentru nivelul de apă.	<ul style="list-style-type: none"> • Închideți robinetul. • Deconectați fișa de rețea. • Sunați pentru reparații.
 	Supraîncărcare a motorului.	<ul style="list-style-type: none"> • Permiteți mașinii de spălat să stea în repaus timp de 30 de minute pentru a permite motorului să se răcească, apoi reporniți ciclul.
 	Scurgeri de apă.	<ul style="list-style-type: none"> • Sunați pentru reparații.
 	Furtunul de alimentare/scurgere sau pompa de scurgere sunt înghețate?	<ul style="list-style-type: none"> • Introduceți apă caldă în cuvă și dezghețați furtunul și pompa de scurgere. Îmbibați un prosop cu apă caldă și aplicați-l pe furtunul de alimentare.
 	Nu usucă.	<ul style="list-style-type: none"> • Sunați pentru reparații.

ACEASTĂ GARANȚIE LIMITATĂ NU ACOPERĂ:

- Centrul de reparații nu livrează, ridică, instalează sau repară produsul; instrucțiuni pentru client referitoare la operarea produsului; repararea sau înlocuirea siguranțelor fuzibile sau corectarea cablajelor sau conductelor sau corectarea reparațiilor/instalațiilor neautorizate.
- Nefuncționarea produsului în timpul penelor de curent și întreruperi sau reparații electrice inadecvate.
- Deteriorările cauzate de conducte cu scurgeri sau defecte, conducte de apă înghețate, conducte de scurgere restricționate, alimentare cu apă nepotrivită sau întreruptă, sau alimentarea inadecvată cu aer.
- Defecțiunile rezultate de la operarea produsului într-o atmosferă corozivă sau contrară instrucțiunilor schițate în manualul proprietarului de produs.
- Deteriorările produsului cauzate prin accidente, plăgi, paraziți, fulgere, vânt, incendiu, inundație sau forță majoră.
- Deteriorarea sau defectarea provocată de modificări sau alterări neautorizate, sau utilizarea în alte scopuri decât domeniul de utilizare sau orice alte scurgeri de apă acolo unde unitatea nu a fost instalată corespunzător.
- Deteriorarea sau defectarea provocată de curent electric incorect, tensiune sau coduri de instalare, utilizare comercială sau industrială sau utilizarea de accesorii, componente sau produse de curățare consumabile care nu sunt aprobate de LG.
- Deteriorarea cauzată de transportul și manevrarea, inclusiv zgârieturi, urme de lovituri, așchii și/sau alte defectuni la finisarea produsului, cu excepția cazului în care asemenea defectuni rezultă din defecte ale materialelor sau mâinii de lucru.
- Deteriorarea sau lipsa articolelor la orice afișaj, cutie deschisă, la reducere, sau Produs recondiționat.
- Produsele cu numere seriale originale care au fost îndepărtate, alterate sau care nu pot fi determinate cu exactitate. Numerele modelelor și numerele seriale, deopotrivă cu facturile originale de vânzare, sunt necesare pentru validarea garanției.
- Creșterea costurilor de utilitate și a cheltuielilor suplimentare de utilitate.
- Reparațiile atunci când produsul dumneavoastră este utilizat în alte moduri decât cel obișnuit sau contrar instrucțiunilor schițate în manualul proprietarului de produs.
- Costurile asociate cu eliminarea produsului dumneavoastră de la centrul dumneavoastră de reparații.
- Eliminarea și îndepărtarea produsului dacă acesta este instalat în locație inaccesibilă sau nu este instalat în conformitate cu instrucțiunile de instalare publicate, inclusiv manualul de instalare și al proprietarului LG.
- Deteriorările rezultate din utilizarea necorespunzătoare, instalarea, repararea sau întreținerea improprie. Reparațiile improprie includ utilizarea pieselor neaprobate sau specificate de LG.

Vibrațiile ciudate sau zgomotele provocate de neîndepărtarea bolțurilor de fixare sau a suportului căzii.

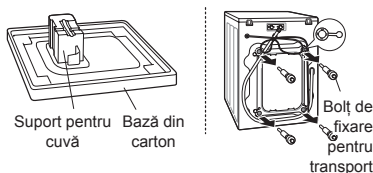

Îndepărtați bolțurile de fixare și suportul cuvei.

Scurgeri cauzate de murdărie (păr, scame) pe garnitură și ușa de sticlă.

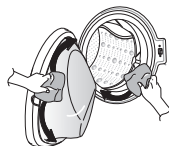

Curățați garnitura și ușa de sticlă.

Scurgerea nu are loc din cauza înfundării filtrului pentru pompă.

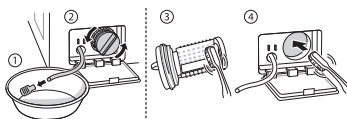

Curățați filtrul pentru pompă.

Apa nu curge deoarece filtrele supapei de intrare a apei sunt înfundate sau furtunurile de alimentare cu apă sunt îndoite.

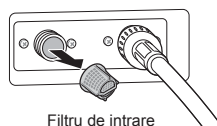

Filtru de intrare

Curățați filtrul supapei de intrare sau reînstațați furtunurile de alimentare cu apă.

Apa nu intră deoarece este utilizat prea mult detergent.

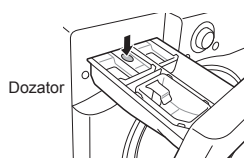

Dozator

Curățați sertarul pentru dozarea detergentului.

Hainele sunt fierbinți sau calde după finalizarea ciclului de spălare deoarece furtunurile de alimentare sunt instalate invers.

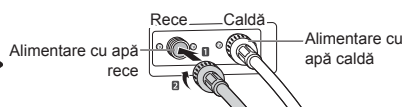

Reînstațați furtunurile de alimentare.

Alimentarea cu apă nu are loc deoarece robinetul nu este pornit.

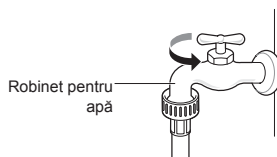

Robinet pentru apă

Porniți robinetul pentru apă.

Scurgerile cauzate de instalarea improprie a furtunurilor de scurgere sau furtun de scurgere înfundat. ➔

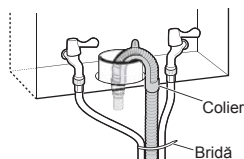

Reinstalați furtunul de scurgere.

Scurgerile cauzate de instalarea improprie a furtunului de alimentare cu apă sau de utilizarea unor furtunuri de alimentare de la alte firme. ➔

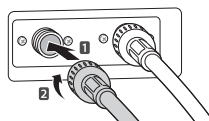

Reinstalați furtunul de alimentare.

Nicio problemă de alimentare provocată de conectarea slabă a cablului de alimentare sau problemă la priza electrică. ➔

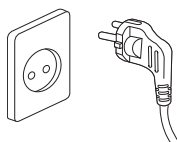

Reconectați cablul de alimentare sau schimbați priza electrică.

Centrul de reparații nu livrează, ridică, instalează produsul sau pentru instrucțiunile referitoare la utilizarea produsului. Îndepărtarea și reinstalarea produsului. ➔

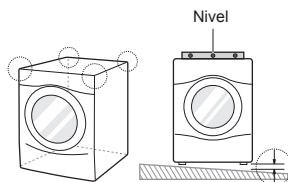

Garanția acoperă doar defecte de fabricație. Operațiunile de reparație rezultate din instalarea improprie nu sunt acoperite.

Dacă șuruburile nu sunt instalate corect, lucrul acesta poate cauza vibrație excesivă (Doar model cu piedestal). ➔

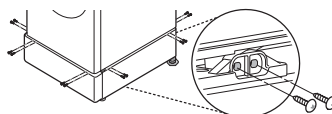

Montați 4 șuruburi în fiecare colț (Total 16 buc.).

Zgomot de ciocănit al apei când mașina de spălat se umple cu apă. ➔

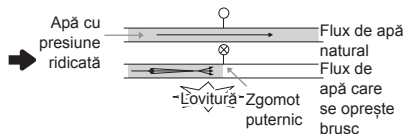

Ajustați presiunea apei prin răsucirea supapei pentru apă și a robinetului din casă.

DATE DE OPERARE

RO

Fișa produsului_Regulamentul delegat al Comisiei (UE) nr. 1061/2010		
Marca comercială a furnizorului	LG	
Elementul de identificare al modelului de fabricație al furnizorului	FH4G1JCS(0-9)	
Capacitate nominală	10	kg
Clasa de eficiență energetică	A+++	
A primit „Premiul pentru comunicare privind eticheta ecologică a UE” în baza Reglementării (CE) nr. 66/2010	Fără/Nu	
Consum de energie «X» kWh pe an, bazat pe 220 de cicluri standard de spălare pentru programe la 60 °C și 40 °C pentru rufe din bumbac, cu încărcătură completă și cu încărcătură parțială, și pe consumul în modurile cu consum redus de putere. Consumul real de energie depinde de condițiile de utilizare a aparatului.	140	kWh/an
Consum de energie		
programul standard la 60 °C pentru rufe din bumbac, cu încărcătură completă.	0.67	kWh
programul standard la 60 °C pentru rufe din bumbac, cu încărcătură parțială.	0.61	kWh
programul standard la 40 °C pentru rufe din bumbac, cu încărcătură parțială.	0.54	kWh
Consumul ponderat de energie în modul oprit și modul inactiv.	0.50	W
Consum de apă «X» litri pe an, bazat pe 220 de cicluri standard de spălare pentru programe la 60 °C și 40 °C pentru rufe din bumbac, cu încărcătură completă și cu încărcătură parțială. Consumul real de apă depinde de condițiile de utilizare a aparatului.	9900	litri/an
clasa «X» de eficiență a stoarcerii prin centrifugare, pe o scară de la G (eficiență minimă) la A (eficiență maximă)	A	
Viteza de centrifugare maximă atinsă la programul standard la 60 °C pentru rufe din bumbac, cu încărcătură completă sau programul standard la 40 °C pentru rufe din bumbac cu încărcătură parțială, folosindu-se cea mai mică dintre cele două valori, și gradul de umiditate reziduală atins la programul standard la 60 °C pentru rufe din bumbac, cu încărcătură completă, sau la programul standard la 40 °C pentru rufe din bumbac, cu încărcătură parțială, folosindu-se cea mai ridicată dintre cele două valori.	1400	rot/min
	44	%
Programele standard de spălare de care sunt legate informațiile conținute de etichetă și de fișa produsului; aceste programe sunt adecvate pentru curățarea rufelor de bumbac cu un grad normal de murdărie și că sunt cele mai eficiente programe în ceea ce privește consumul combinat de energie și de apă;	„Cotton+ (Bumbac+) 60 °C/40 °C”	
Durata programului		
programul standard la 60 °C pentru rufe din bumbac, cu încărcătură completă.	296	min.
programul standard la 60 °C pentru rufe din bumbac, cu încărcătură parțială.	270	min.
programul standard la 40 °C pentru rufe din bumbac, cu încărcătură parțială.	261	min.
Durata modului inactiv (TI)	10	min.
Emisiile de zgomot transmis prin aer, exprimate în dB(A) re 1 pW și rotunjite la cel mai apropiat număr întreg în cursul fazelor de spălare și de centrifugare, pentru programul standard la 60 °C pentru rufe din bumbac, cu încărcătură completă.	55/73	dB(A)
Fără suport		

Memo

