



MANUAL DO USUÁRIO



Monitor LED*

* Os Monitores LED LG são Monitores LCD com retroiluminação LED.

Leia este manual atentamente antes de utilizar o dispositivo e guarde-o para consulta futura.

24GN60R 24GN60K

27GN60R 27GN60K

32GN50R

www.lg.com

Copyright © 2022 LG Electronics Inc. Todos os direitos reservados.

ÍNDICE

LICENÇA 3

MONTAGEM E PREPARAÇÃO 4

- Controladores e software suportados..... 4
- Descrição do produto e dos botões..... 5
 - Como utilizar o botão joystick
- Mover e levantar o monitor 6
 - Instalar em uma mesa
 - Ajuste do ângulo
 - Manter os cabos arrumados (27GN60R, 27GN60K, 32GN50R)
 - Utilização do bloqueio Kensington
 - Instalar a placa de montagem na parede
 - Instalar na parede

UTILIZAR O MONITOR 13

- Ligar a um PC..... 13
 - Ligação HDMI
 - Ligação DisplayPort
- Ligação a dispositivos AV 14
 - Ligação HDMI

- Ligar periféricos 15
 - Ligar fones de ouvido

DEFINIÇÕES DO USUÁRIO 16

- Ativar o menu principal..... 16
 - Funções do menu principal
- Definições do Usuário..... 18
 - Definições do Menu

RESOLUÇÃO DE PROBLEMAS. 29

ESPECIFICAÇÕES DO PRODUTO . 32

- Modo de assistência de fábrica..... 35
- Temporização HDMI (Vídeo)..... 37
- LED de alimentação..... 37

LICENÇA

As licenças variam de acordo com o modelo. Visite www.lg.com para mais informações sobre a licença.



Os termos HDMI e HDMI High-Definition Multimedia Interface, e o logotipo HDMI são marcas ou marcas registradas da HDMI Licensing Administrator, Inc. nos Estados Unidos e em outros países.

MONTAGEM E PREPARAÇÃO

ATENÇÃO

- Utilize sempre componentes originais para garantir a segurança e o bom desempenho do produto.
- Quaisquer danos decorrentes da utilização de itens contrafeitos não estão abrangidos pela garantia.
- Recomenda-se a utilização dos componentes fornecidos.
- Se utilizar cabos genéricos não certificados pela LG, a tela poderá não apresentar imagem ou apresentar ruídos de imagem.
- As ilustrações neste documento representam os procedimentos normais, por isso podem parecer diferentes do produto real.
- Durante a montagem do produto, não aplique substâncias estranhas (óleos, lubrificantes, etc.) aos parafusos. (Se o fizer, pode danificar o produto.)
- Se aplicar força excessiva ao apertar os parafusos, pode danificar o monitor. Os danos causados desta forma não serão cobertos pela garantia do produto.
- Não transporte o monitor com a parte superior voltada para baixo segurando apenas a base. Isto pode fazer com que o monitor caia do suporte e pode provocar danos pessoais.
- Ao levantar ou mover o monitor, não toque na tela. A força aplicada na tela do monitor pode danificá-lo.
- Para o padrão de onda na aparência, ao contrário do método geral de revestimento, é aplicado ao material brilhante adicionado na matéria-prima. Sem aparência descascada, tem boa durabilidade. Por favor, use-o com confiança porque não em absoluto há problema em usar o produto.

NOTA

- Os componentes poderão ter um aspecto diferente dos que são ilustrados aqui.
- Todas as informações e especificações incluídas neste manual estão sujeitas a alterações sem aviso prévio destinadas a melhorar o desempenho do produto.
- Para adquirir extras opcionais, visite uma loja de produtos electrónicos ou um site de compras online ou entre em contato com o fornecedor onde adquiriu o produto.
- O cabo de alimentação fornecido poderá ser diferente, dependendo da região.

Controladores e software suportados

Você pode baixar e instalar a versão mais recente no site da LGE (www.lg.com).

Controladores e software	Prioridade de instalação
Controlador do monitor	Recomendado
OnScreen Control	Recomendado

Descrição do produto e dos botões

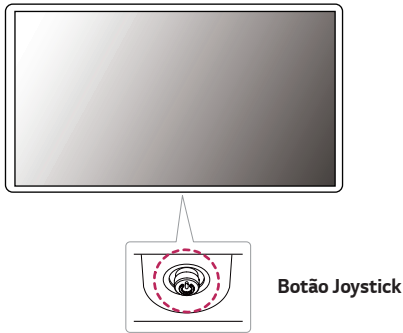

Como utilizar o botão joystick

Pode controlar facilmente as funções do monitor premindo o botão joystick ou movimentando-o para a esquerda/direita com o dedo.

Funções básicas

		Ligar	Pressione o botão do joystick uma vez para ligar o monitor.
		Desligar	Pressione e mantenha premido o botão joystick uma vez para desligar o monitor.
		Controle do Volume	Pode controlar o volume movimentado o botão joystick para a esquerda/direita.
		Controle do brilho da tela	Pode controlar o brilho da tela movendo o botão joystick para cima/baixo.

NOTA

- O botão joystick está situado na parte inferior do monitor.

Mover e levantar o monitor

Ao mover ou levantar o monitor, siga as seguintes instruções para evitar arranhar ou danificar o monitor e garantir o transporte seguro, independentemente da sua forma ou tamanho.

- Aconselha-se a colocação do monitor na caixa ou embalagem original antes de tentar movê-lo.
- Antes de mover ou levantar o monitor, desligue o cabo de alimentação bem como os outros cabos.
- Segure com firmeza as partes inferior e lateral do monitor. Não segure directamente no painel.

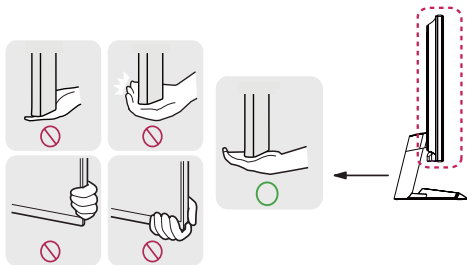

- Ao segurar no monitor, a tela não deve estar voltado para si, para evitar que se risque.
- Quando transportar o monitor, não o exponha a impactos ou vibrações excessivas.
- Ao mover o monitor, mantenha-o em posição vertical e nunca o vire de lado nem o incline para o lado.

ATENÇÃO

- Evite, dentro do possível, tocar na tela do monitor.
 - Isso poderá resultar em danos na tela ou em alguns dos pixels utilizados para criar imagens.



- Se utilizar o painel do monitor sem a base do suporte, o botão joystick pode provocar a instabilidade do monitor e a respectiva queda, o que poderá provocar danos no monitor ou lesões ao usuário. Além disso, esta acção poderá causar avarias no botão joystick.

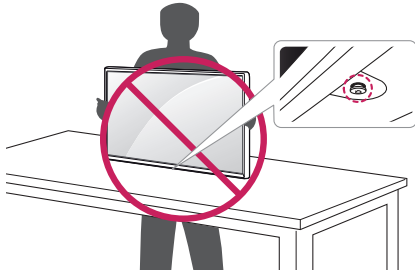

Instalar em uma mesa

- Levante o monitor e coloque-o na mesa em posição vertical. Coloque-o a uma distância mínima de 100 mm da parede para garantir ventilação suficiente.

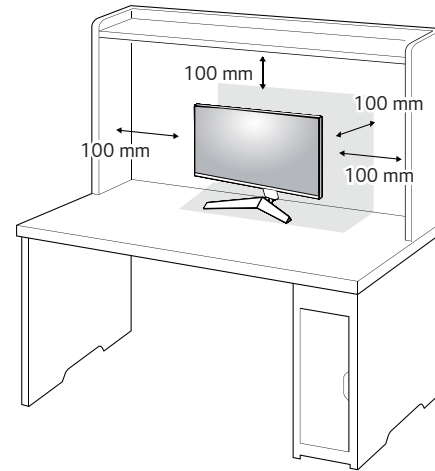



ATENÇÃO

- Desligue o cabo de alimentação antes de deslocar ou instalar o monitor. Tal pode resultar em choque elétrico.
- Certifique-se de que utiliza o cabo de alimentação fornecido na embalagem do produto e ligue-o a uma tomada de parede com terra.
- Se precisar de outro cabo de alimentação, entre em contato com o representante local ou o revendedor mais próximo.

Ajuste do ângulo

- 1 Coloque o monitor montado na base do suporte em uma posição vertical.
- 2 Ajuste o ângulo da tela.

O ângulo da tela pode ser ajustado para a frente ou para trás de -5° a 15° para obter uma experiência de visualização confortável.

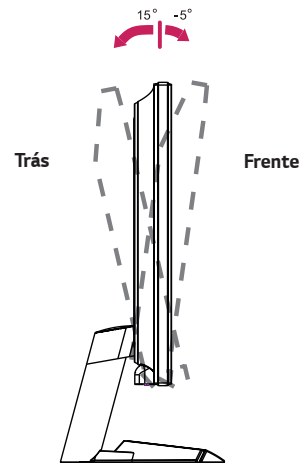

! **AVISO**

- Para evitar magoar os dedos ao ajustar a tela, não segure a parte inferior da moldura do monitor como ilustrado abaixo.

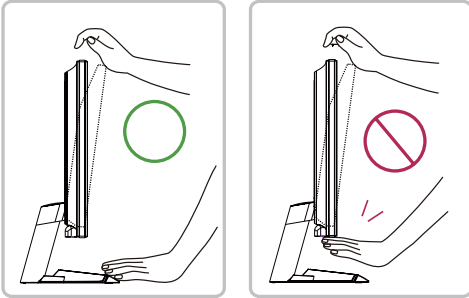

- Tenha cuidado para não tocar ou pressionar a área da tela quando ajustar o ângulo do monitor.

Manter os cabos arrumados (27GN60R, 27GN60K, 32GN50R)

Junte os cabos utilizando o suporte de cabos, conforme apresentado na ilustração.

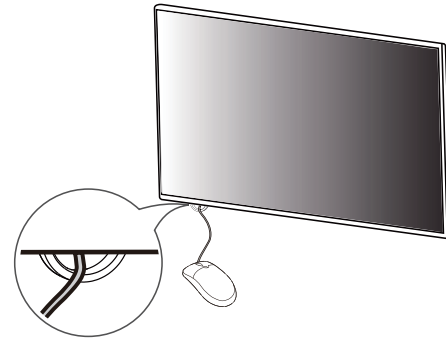

Utilização do bloqueio Kensington

O conector para o sistema de segurança Kensington encontra-se na parte inferior do monitor.

Para obter mais informações acesse da instalação e utilização, consulte o manual do usuário do bloqueio Kensington ou acesse ao website em <http://www.kensington.com>.

Ligue o monitor a uma mesa utilizando o cabo do sistema de segurança Kensington.

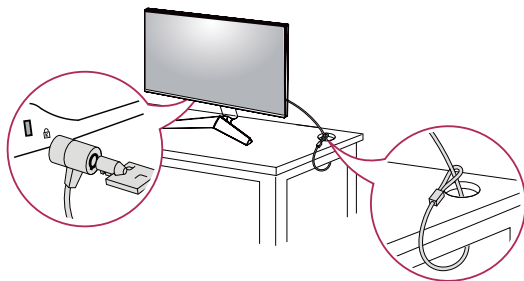

! NOTA

- O sistema de segurança Kensington é opcional. Pode obter acessórios opcionais na maioria das lojas de produtos electrónicos.

Instalar a placa de montagem na parede

Este monitor cumpre as especificações para a placa de montagem na parede ou outros dispositivos compatíveis.

- 1 Coloque a tela com a face voltada para baixo. Para proteger o painel do monitor (tela) cubra a superfície com um pano macio ou com a almofada de proteção do monitor incluída na embalagem do produto.
- 2 Retire os quatro parafusos apertados na parte posterior do monitor.
- 3 Coloque a placa de montagem na parede sobre o monitor e alinhe-a com os orifícios para os parafusos.
- 4 Aperte os quatro parafusos com uma chave de fendas para fixar a placa ao monitor.

! NOTA

- A placa de montagem na parede é vendida em separado.
- Para obter mais informações sobre a instalação, consulte o guia de instalação da placa de montagem na parede.
- Tenha cuidado para não aplicar demasiada força ao montar a placa de montagem na parede, pois pode danificar a tela.

Instalar na parede

Instale o monitor com uma distância de pelo menos 100 mm da parede e um espaço de cerca de 100 mm de cada lado do monitor para assegurar uma ventilação suficiente. Pode obter informações de instalação detalhadas na sua loja comercial local. Em alternativa, consulte o manual para instalar e configurar um suporte de parede inclinado.

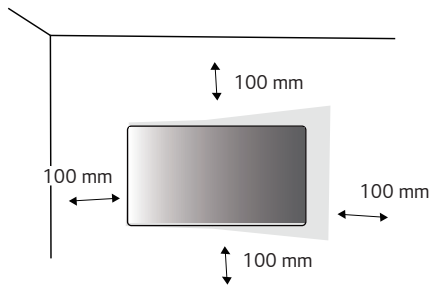

Para instalar o monitor em uma parede, fixe um suporte de montagem na parede (opcional) à parte posterior do monitor.

Certifique-se de que o suporte de montagem na parede está fixo de forma segura no monitor e na parede.

- 1 Se utilizar parafusos mais longos do que o comprimento padrão, poderá danificar o interior do produto.
- 2 Os parafusos que não estejam em conformidade com a norma VESA poderão danificar o produto e provocar a queda do monitor. A LG Electronics não é responsável por quaisquer acidentes relacionados com a utilização de parafusos não padronizados.

Montagem na parede (mm)	100 x 100
Parafuso padrão	M4 x L10
Número de parafusos	4
Placa de montagem na parede (opcional)	LSW 149

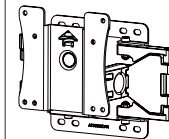

! NOTA

- Utilize os parafusos especificados na norma VESA.
- O kit de montagem na parede inclui o guia de instalação e todas as peças necessárias.
- O suporte de montagem na parede é opcional. Pode obter acessórios opcionais através do seu fornecedor local.
- O comprimento do parafuso pode ser diferente de acordo com o suporte de montagem na parede. Certifique-se de que utiliza parafusos com o comprimento correto.
- Para obter mais informações, consulte o manual do usuário do suporte de montagem na parede.

! ATENÇÃO

- Desligue o cabo de alimentação antes de mover ou instalar o monitor para evitar choques elétricos.
- Se instalar o monitor no tecto em uma parede inclinada, este poderá cair e provocar ferimentos. Utilize um suporte de montagem na parede autorizado pela LG e entre em contato com o representante local ou pessoal qualificado.
- Se aplicar força excessiva ao apertar os parafusos, pode danificar o monitor. Os danos causados desta forma não serão cobertos pela garantia do produto.

- Utilize o suporte de montagem na parede e os parafusos em conformidade com a norma VESA. Os danos causados pelo uso ou uso indevido de componentes inadequados não estão abrangidos pela garantia do produto.
- Quando medido a partir da parte posterior do monitor, o comprimento de cada parafuso instalado deve ser de 8 mm ou menos.

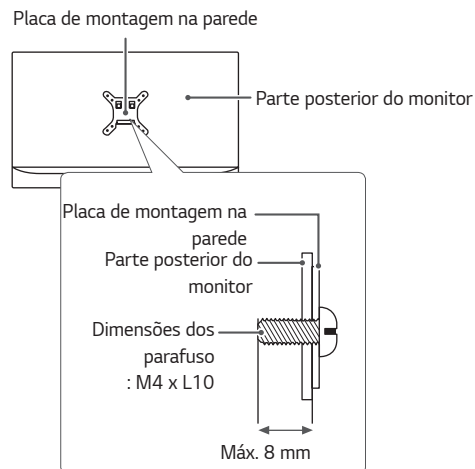

UTILIZAR O MONITOR

- As ilustrações incluídas neste manual poderão ser diferentes do produto real. Pressione o Botão Joystick, acesse a **Menu** → **Entrada** e, em seguida, selecione a opção de entrada.



ATENÇÃO

- Não exerça pressão sobre a tela durante um período de tempo prolongado. Isso poderá provocar distorção da imagem.
- Não exiba uma imagem fixa na tela durante um período de tempo prolongado. Isso poderá provocar retenção da imagem. Utilize uma proteção de tela se possível.



NOTA

- Ao ligar o cabo de alimentação à tomada, utilize uma tomada múltipla (3 orifícios) com ligação à terra ou uma tomada de parede com ligação à terra.
- O monitor poderá piscar quando ligado em uma área de baixa temperatura. Trata-se de uma situação normal.
- Por vezes, podem surgir alguns pontos vermelhos, verdes ou azuis na tela. Trata-se de uma situação normal.

Ligar a um PC

- Este monitor suporta a função *Plug and Play.
- * Plug and Play: uma funcionalidade que lhe permite adicionar um dispositivo ao seu computador sem reconfigurar qualquer definição e sem instalar manualmente quaisquer controladores.

Ligação HDMI

Transmite os sinais digitais de vídeo e áudio do seu PC para o monitor.



ATENÇÃO

- A utilização de um cabo DVI para HDMI/DP (DisplayPort) para HDMI poderá causar problemas de compatibilidade.
- Utilize um cabo certificado com o logótipo HDMI incluído. Se não utilizar um cabo HDMI certificado, a tela pode não aparecer ou pode ocorrer um erro de ligação.
- Tipos de cabo HDMI recomendados
 - Cabo HDMI®/™ de alta velocidade
 - Cabo HDMI®/™ de alta velocidade com Ethernet

Ligação DisplayPort

Transmite os sinais digitais de vídeo e áudio do seu PC para o monitor.

NOTA

- Pode não existir qualquer saída de vídeo ou de áudio de acordo com a versão do DP (DisplayPort) do PC.
- Se estiver a utilizar a saída Mini DisplayPort de uma placa gráfica, utilize um adaptador ou cabo adaptador de Mini DP para DP (Mini DisplayPort para DisplayPort) compatível com DisplayPort 1.4. (Vendido em separado)

Ligação a dispositivos AV

Ligação HDMI

O HDMI transmite sinais de vídeo e áudio digitais do seu dispositivo AV para o monitor.

NOTA

- A utilização de um cabo DVI para HDMI/DP (DisplayPort) para HDMI poderá causar problemas de compatibilidade.
- Utilize um cabo certificado com o logótipo HDMI incluído. Se não utilizar um cabo HDMI certificado, a tela, pode não aparecer ou pode ocorrer um erro de ligação.
- Tipos de cabo HDMI recomendados
 - Cabo HDMI®/TM de alta velocidade
 - Cabo HDMI®/TM de alta velocidade com Ethernet

Ligar periféricos

Ligar fones de ouvido

Ligue dispositivos periféricos ao monitor através da porta para fones de ouvido.

! NOTA

- Os dispositivos periféricos são vendidos em separado.
- Se utilizar fones de ouvido Angulares, poderá provocar problemas na ligação de outros dispositivos ao monitor. Assim, é recomendada a utilização de fones de ouvido de plugue Retos.



Angular



Retos
(Recomendado)

- As funções dos fones de ouvido e autofalantes poderão ser limitadas de acordo com as definições de áudio do PC e do dispositivo externo.

DEFINIÇÕES DO USUÁRIO

Ativar o menu principal

- 1 Pressione o botão joystick na parte inferior do monitor.
- 2 Movimente o joystick para cima/para baixo (▲ / ▼) e para a esquerda/direita (◀ / ▶) para definir as opções.
- 3 Pressione o botão joystick uma vez para sair do menu principal.

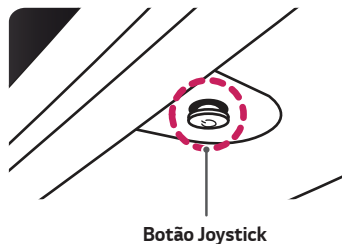

Botão	Estado do menu	Descrição
	Menu principal desativado	Ativa o menu principal.
	Menu principal ativado	Acesso às funcionalidades do Menu. (Manter o botão premido para desligar o monitor: pode desligar o monitor desta forma a qualquer momento, incluindo quando o OSD estiver ativado)
	◀ Menu principal desativado	Ajusta o nível de volume do monitor.
	Menu principal ativado	Acesso à função de Entrada .
	▶ Menu principal desativado	Ajusta o nível de volume do monitor.
	Menu principal ativado	Acesso à função Modo Jogo .
	▲ Menu principal desativado	Ajusta o nível de brilho do monitor.
	Menu principal ativado	Desliga o monitor.
	▼ Menu principal desativado	Ajusta o nível de brilho do monitor.
	Menu principal ativado	Sai do menu principal.

Funções do menu principal

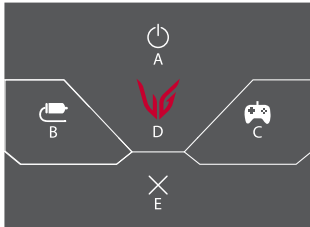

Menu principal	Descrição
A: Desligar	Desliga o monitor.
B: Entrada	Define o Modo de entrada.
C: Modo Jogo	Define o modo de jogo para jogar.
D: Menu	Configura as definições de tela.
E: Sair	Sai do menu principal.

Definições do Usuário

Definições do Menu

- 1 Para visualizar o menu OSD, pressione o botão joystick na parte inferior do monitor e, em seguida, acesse a **Menu**.
- 2 Movimente o joystick para cima/para baixo e para a esquerda/direita para definir as opções.
- 3 Para voltar ao menu superior ou para definir outros itens do menu, movimente o joystick para ◀ ou pressione (⏻).
- 4 Se desejar sair do menu OSD, movimente o joystick para ◀ até sair.



Modo Jogo



Ajuste do jogo



Ajuste da Imagem



Entrada





Geral

Modo Jogo no sinal SDR (Não-HDR).

Menu > Modo Jogo		Descrição
Modo Jogo	Jogador 1	Neste modo, os usuários podem personalizar elementos, incluindo opções relacionadas com jogos.
	Jogador 2	Os modos de imagem Jogador 1 e Jogador 2 permitem guardar dois conjuntos de definições de apresentação personalizadas, incluindo opções de configuração relacionados com o jogo.
	FPS	Este modo está otimizado para jogos FPS.
	RTS	Este modo está otimizado para jogos RTS.
	Vívida	Otimizado a tela para cores vivas.
	Leitor	Otimiza a tela para a consulta de documentos. Pode clarear a tela no menu OSD.
	Efeito HDR	Otimiza a tela para alta alcance dinâmico.

Modo Jogo no sinal HDR.

Menu > Modo Jogo		Descrição
Modo Jogo	Jogador 1	Neste modo, os usuários podem personalizar elementos, incluindo opções relacionadas com jogos.
	Jogador 2	Os modos de imagem Jogador 1 e Jogador 2 permitem guardar dois conjuntos de definições de apresentação personalizadas, incluindo opções de configuração relacionados com o jogo.
	FPS	Este modo está otimizado para jogos FPS. É adequado para jogos FPS muito escuros.
	RTS	Este modo está otimizado para jogos RTS.
	Vívida	Otimizado a tela para cores vivas.
	 NOTA <ul style="list-style-type: none"> • O conteúdo de HDR pode não funcionar corretamente, dependendo da configuração do sistema operacional de Windows 10. Verifique a configuração de HDR Ligar/Desligar do Windows. • Quando a função de HDR está ativada, os caracteres ou a qualidade da imagem podem ser ruins de acordo com o desempenho da placa gráfica. • Enquanto a função de HDR está ativada, flitagem ou rachaduras de tela pode se ocorrer quando mudar a entrada ou Ligar/Desligar de acordo com o desempenho da placa gráfica. 	

Menu > Ajuste do jogo		Descrição
Ajuste do jogo	FreeSync Premium / Adaptive-Sync	<p>Proporciona imagens naturais e fluidas ao sincronizar a frequência vertical do sinal de entrada com a do sinal de saída.</p> <p> ATENÇÃO</p> <ul style="list-style-type: none"> • Interface Suportada: DisplayPort (Adaptive-Sync), HDMI (FreeSync Premium) • Placa gráfica suportada: A placa gráfica que suporte AMD FreeSync é necessária. • Versão suportada: Garante a atualização da placa de vídeo para o driver mais recente. • Para mais informações e requisitos, consulte o site AMD em http://www.amd.com/FreeSync. • Não pode ser ativada simultaneamente FreeSync Premium / Adaptive-Sync e Motion Blur Reduction.
		<p>Extenso</p> <p>Função FreeSync Premium / Adaptive-Sync ativada. (Permitir o maior gama de frequências da função de FreeSync do que modo básico.)</p>
		<p>Basico</p> <p>Função FreeSync Premium / Adaptive-Sync ativada. (Permitir a gama de frequência básica da função de FreeSync.)</p>
		<p>Desligar</p> <p>Desliga FreeSync Premium / Adaptive-Sync.</p>

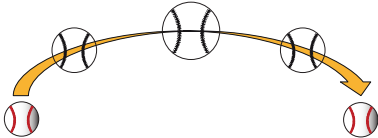
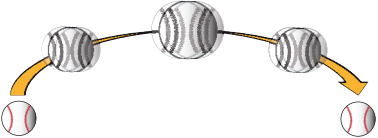

Ajuste do jogo	Motion Blur Reduction	Ligar	<p>Este modo minimiza borrão de movimento em vídeos de movimento rápido. Para tirar o máximo proveito desta função, selecione 1920 x 1080 @ 120Hz/144Hz antes de ativar Motion Blur Reduction.</p>  <p>Esta função está disponível para a frequência Vertical seguinte. (120Hz,144Hz)</p>
		Desligar	<p>Desligue o modelo de Motion Blur Reduction.</p> 
	<p>! NOTA</p> <ul style="list-style-type: none"> • Para reduzir o borrão de movimento, o brilho é reduzido com controle de luminosidade. • Motion Blur Reduction e característica de FreeSync não podem ser usados ao mesmo tempo. • Esta função é otimizada para o jogo. • É recomendável a desligação quando não estiver a utilizar a função de jogos. • A cintilação pode ocorrer durante a operação de Motion Blur Reduction. 		
	Stabilizador de preto	<p>Pode controlar o contraste de preto para obter uma melhor visibilidade nas cenas escuras. Pode distinguir facilmente objetos em telas de jogos escuros.</p>	

Ajuste do jogo	Tempo de resposta	Define um tempo de resposta para as imagens apresentadas com base na velocidade da tela. Para um ambiente normal, recomenda-se que utilize Rápido . Para uma imagem em movimento rápido, recomenda-se que utilize Mais Rápido . Quando Modo MaisRápido é selecionado, Desfoque de Movimento pode ocorrer dependendo do conteúdo.	
		Mais Rápido	Define o tempo de resposta para Mais Rápido.
		Rápido	Define o tempo de resposta para Rápido.
		Normal	Define o tempo de resposta para Normal.
		Desligar	Não utiliza a função de melhoria do tempo de resposta.
	Crosshair	A Crosshair fornece uma marca no centro da tela para jogos de atirador de primeira pessoa (FPS). Os usuários podem selecionar de entre quatro miras diferentes aquela que se adequa ao seu ambiente de jogo. • Quando o monitor está desligado ou entra em modo de poupança de energia, a função de Crosshair desliga-se automaticamente.	
	Contador de FPS	Ligado	O indicador é exibido no canto superior esquerdo da tela. Refletirá a taxa recebida atual de quadros na entrada.
		Desligado	Não use o recurso de Contador de FPS.
	Reiniciar jogo	 NOTA • Os recursos de Contador de FPS e de Crosshair não podem ser usados ao mesmo tempo.	
		Deseja redefinir as configurações do jogo?	
		Não	Cancela a seleção.
		Sim	Repõe as definições originais.

Menu > Ajuste da Imagem		Descrição	
Ajuste da Imagem	Brilho	Ajusta o brilho da tela.	
	Contraste	Ajusta o contraste da tela.	
	Nitidez	Ajusta a nitidez da tela.	
	Gama de cor	Modo 1, Modo 2, Modo 3	Quanto maior for o valor da gama de cor, mais escura se torna a imagem. Do mesmo modo, quanto menor for o valor da gama de cor, mais clara se torna a imagem.
		Modo 4	Se não for necessário ajustar as configurações de gama, selecione Modo 4.
	Temp cor	Usuário	O usuário pode personalizá-la, ajustando para vermelho, verde ou azul.
		Quente	Define a cor da tela para uma coloração encarnada.
		Médio	Define a cor da tela entre tons vermelho e azul.
		Frio	Define a cor da tela para uma coloração azulada.
	Manual	O usuário pode fazer ajuste minuto sobre a temperatura da cor.	
	R/G/B	Pode personalizar a cor da imagem com as cores Vermelho, Verde e Azul .	
	Seis cores		Corresponde aos requisitos de cor do usuário ajustando a cor e a saturação das seis cores e guardando as definições.
		Matiz	Ajusta o tom da tela.
		Saturação	Ajusta a saturação das cores da tela. Quanto menor for o valor, menos saturadas e brilhantes serão as cores. Quanto mais elevado for o valor, mais saturadas e escuras serão as cores.
	Nível de preto		Define o nível offset (apenas para HDMI). <ul style="list-style-type: none"> • Offset: enquanto referência para um sinal de vídeo, esta é a cor mais escura que o monitor pode apresentar.
		Elevado	Mantém a relação de contraste atual da tela.
Baixo		Reduz os níveis de tons escuros e aumenta os níveis de brancos da relação de contraste atual da tela.	

Ajuste da Imagem	DFC	Ligar	Ajusta automaticamente o brilho de acordo com a tela.
		Desligar	Não utiliza a função de melhoria do tempo de resposta.
	Redefinir imagem	Você quer Imagine redefinir as configurações?	
		Não	Cancela a seleção.
		Sim	Repõe as definições originais.

Menu > Entrada		Descrição	
Entrada	Lista de entrada	Selecione o modo de entrada.	
	Relação de Aspecto	Ajusta a proporção de tela.	
		Inteiro Grande	Apresenta o vídeo em tela panorâmica, independentemente da entrada do sinal de vídeo.
		Original	Apresenta um vídeo de acordo com a relação de aspecto do sinal de vídeo de entrada.
	Interruptor Auto Input	 NOTA • A imagem pode ser igual nas opções Inteiro Grande e Original à resolução recomendada. (1920 x 1080)	
		Quando o interruptor de entrada automática está definido para Ligar , display muda automaticamente para a nova entrada quando conectado.	
		Ligar	Ativar o Interruptor Auto Input .
Desligar	Desativar o Interruptor Auto Input .		

Menu > Geral		Descrição	
Geral	Idioma	Define a tela do menu para o idioma pretendido.	
	Chave 1 definida pelo usuário	Você pode personalizar o menu principal para acessar seu facilmente menu preferido. Chave 1 definida pelo usuário e Chave 2 definida pelo usuário aparecem no lado esquerdo / direito do menu principal.	
	Chave 2 definida pelo usuário		
	SMART ENERGY SAVING	Elevado	Poupa energia utilizando a função SMART ENERGY SAVING de elevada eficiência.
		Baixo	Poupa energia utilizando a função SMART ENERGY SAVING de baixa eficiência.
		Desligar	Desativa a função SMART ENERGY SAVING.
		 NOTA <ul style="list-style-type: none"> • O valor dos dados de poupança de energia poderão variar de acordo com o painel e os fornecedores do painel. • Se seleccionar como valor para a opção SMART ENERGY SAVING Elevado ou Baixo, a luminância do monitor se tornará mais baixa ou mais alta, dependendo da fonte. 	
	Power LED	Ligar	O LED de alimentação liga-se automaticamente.
		Desligar	O Power LED desliga-se.
	Modo de hibernização		Quando o modo de hibernização está activo, o consumo de energia é minimizado enquanto o monitor se encontra em modo standby.
		Ligado	Ativa o Modo de hibernização .
		Desligado	Desativa o Modo de hibernização .
	 NOTA <ul style="list-style-type: none"> • Se o Modo de hibernização estiver Desligado, o monitor desliga a luz de fundo somente quando o monitor estiver no modo de espera. 		
Suspensão autom.	Esta funcionalidade desliga o monitor automaticamente quando não é detectado qualquer movimento na tela durante um determinado período de tempo. Pode definir um temporizador para a função de desativação automática. (8H, 6H, 4H e Desligar)		

Geral	Input Compatibility Version	Defina a Versão de compatibilidade de entrada para corresponder à versão do dispositivo externo conectado.	
		HDMI	2.0/1.4 Se quiser usar o HDR, selecione a Versão de compatibilidade de entrada para 2.0.
		DisplayPort	1.4/1.2/1.1 Se quiser usar o HDR, selecione a Versão de compatibilidade de entrada para 1.4.
	Sinal Sonoro	Este recurso permite que você defina o som gerado a partir do Sinal Sonoro quando o seu monitor for Ligar.	
		Ligar	Ativa o Sinal Sonoro Sonoro do seu monitor.
	Desligar	Desativa o Sinal Sonoro Sonoro do seu monitor.	
	OSD Bloquear	Esta funcionalidade desativa a configuração e o ajuste dos menus.	
		Ligar	Ativa o OSD Bloquear .
		Desligar	Desativa o OSD Bloquear .
		 NOTA <ul style="list-style-type: none"> Todas as funcionalidades estão desativadas, exceto Brilho, Contraste no menu Ajuste da Imagem, Entrada, OSD Bloquear e Informação no menu Geral. 	
	Informação	As informações de exibição serão mostradas o Tempo Total Ligado , Resolução atual.	
	Repor Definições Iniciais	Quer repor as suas definições?	
		Não	Cancela a seleção.
Sim		Repõe as definições originais.	

RESOLUÇÃO DE PROBLEMAS

Não aparece nenhuma imagem na tela.	
O cabo de alimentação do monitor está ligado?	<ul style="list-style-type: none"> • Verifique se o cabo de alimentação está corretamente ligado à tomada de parede.
O LED de alimentação está ligado?	<ul style="list-style-type: none"> • Verifique a ligação do cabo de alimentação e pressione o botão de alimentação.
A alimentação está ligada e o respectivo indicador apresentase a branco?	<ul style="list-style-type: none"> • Verifique se a entrada ligada se encontra ativada (Menu > Entrada).
O LED de alimentação encontra- se intermitente?	<ul style="list-style-type: none"> • Se o monitor estiver no modo de poupança de energia, mova o mouse ou pressione qualquer tecla para ligar o monitor. • Verifique se o computador está ligado.
A mensagem a tela não está configurado com a resolução recomendada. Se não tiver nenhum vídeo ou a tela cintilar, consulte o guia de solução de problemas no manual do proprietário do produto. é apresentada?	<ul style="list-style-type: none"> • Isto ocorre quando os sinais transferidos do PC (placa gráfica) estão fora do intervalo de frequência horizontal ou vertical do monitor. Consulte a seção Especificação do produto deste manual para definir a frequência apropriada.
A mensagem Sem sinal é apresentada?	<ul style="list-style-type: none"> • Esta mensagem é apresentada quando não existe cabo de sinal entre o PC e o monitor ou quando o mesmo se encontra desligado. Verifique o cabo e ligue-o novamente.
Instalou o controlador do monitor?	<ul style="list-style-type: none"> • Certifique-se de instalar o driver de exibição do nosso site: http://www.lg.com. • Certifique-se de que verifica se a placa gráfica suporta a função Plug and Play.

Algumas funcionalidades estão desativadas.	
Existem funções indisponíveis ao premir o botão Menu?	<ul style="list-style-type: none"> • O OSD está bloqueado. Acesse a Menu > Geral e, na opção OSD Bloquear, selecione Desligar.

A tela mostra uma imagem fixa.

A retenção de imagem ocorre mesmo depois de o monitor ser desligado?

- A apresentação de uma imagem fixa durante um período prolongado pode causar danos na tela, resultando na retenção da imagem.
- Para prolongar a vida útil da tela, utilize uma proteção de tela.

A apresentação da tela é instável e desfocada. / as imagens apresentadas na tela deixam sombras.

Selecionou a resolução adequada?

- Se a resolução selecionada for HDMI 1080i 60/50 Hz (interlaçado), a imagem na tela poderá estar intermitente. Altere a resolução para 1080p ou para a resolução recomendada.

! NOTA

- Frequência vertical: para poder apresentar imagens, a tela tem de ser atualizada várias vezes por segundo como uma lâmpada fluorescente. O número de vezes que a tela é atualizada por segundo é designado frequência vertical ou frequência de atualização e é representado em Hz.
- Frequência horizontal: o tempo necessário para ser apresentada uma linha horizontal é designado por ciclo horizontal. Se 1 for dividido pelo intervalo horizontal, o resultado é o número de linhas horizontais apresentadas por segundo. O resultado é denominado frequência horizontal, a qual é representada em kHz.
- Verifique se a resolução ou a frequência da placa gráfica se encontra no intervalo permitido pelo monitor e defina-o para a resolução recomendada (ideal) em **Painel de controle > Visualização > Menu** no Windows. (As definições podem variar de acordo com o sistema operacional que utiliza.)
- Se não definir a placa gráfica para a resolução (ideal) recomendada, pode ser apresentado texto desfocado, uma imagem apagada, a área de visualização pode aparecer truncada ou o monitor pode ficar desalinhado.
- Os métodos de definição podem variar de acordo com o computador ou o sistema operacional e algumas resoluções podem não estar disponíveis de acordo com o desempenho da placa gráfica. Se for este o caso, entre em contato com o fabricante do computador ou da placa gráfica para obter assistência.
- Algumas placas gráficas podem não suportar a resolução 1920 x 1080. Se não for possível apresentar a resolução, entre em contato com o fabricante da sua placa gráfica.

A cor da imagem está anormal.	
A imagem parece apagada (16 cores)?	<ul style="list-style-type: none"> Defina a cor para 24 bits (True Color) ou superior. No Windows, Acesse ao Painel de controle > Visualização > Menu > Qualidade da cor. (As definições podem variar de acordo com o sistema operacional que utiliza.)
A cor da imagem parece instável ou monocromática?	<ul style="list-style-type: none"> Verifique se o cabo de sinal se encontra corretamente ligado. Volte a ligar o cabo ou volte a introduzir a placa gráfica do PC.
A imagem apresenta manchas?	<ul style="list-style-type: none"> Quando utiliza o monitor, podem aparecer pontos com pixels (vermelhos, verdes, azuis, brancos ou pretos) na tela. Trata-se de uma situação normal na tela LCD. Não se trata de um erro e não está relacionado com o desempenho do monitor.

A entrada para fones de ouvido não tem som.	
As imagens são apresentadas utilizando uma entrada DP (DisplayPort) ou HDMI sem som?	<ul style="list-style-type: none"> Certifique-se de que as ligações da entrada para fones de ouvido estão adequadamente estabelecidas. Experimente aumentar o volume com o joystick. Defina a saída de áudio do PC para o monitor que está a utilizar: no Microsoft Windows, acesse a Painel de controle > Hardware e Som > Som > e defina o monitor como dispositivo predefinido. (As definições podem variar de acordo com o sistema operacional que utiliza.)

ESPECIFICAÇÕES DO PRODUTO

24GN60R 24GN60K

Tela LCD	Profundidade de cores	Cor de 8 bits / 10 bits suportada.	
Resolução	Resolução máxima	1920 x 1080 a 144 Hz	
	Resolução recomendada	1920 x 1080 a 144 Hz	
Fontes de alimentação	Potência	19 V $\overline{\text{---}}$ 1,6 A	
	Consumo de energia (típico)	Modo ligado: 28 W Típ. (Condições de entrega)* Modo de espera (Modo de Suspensão): \leq 0,5 W ** Desligado: \leq 0,3 W	
Adaptador CA/CC	Saída: 19 V $\overline{\text{---}}$ 1,7 A		
Condições ambientais	Condições de funcionamento	Temperatura	0 °C a 40 °C
		humidade	Menos de 80 %
	Condições de armazenamento	Temperatura	-20 °C a 60 °C
		humidade	Menos de 85 %
Dimensões	Tamanho do monitor (Largura x Altura x Profundidade)		
	Incluindo suporte	540,8 x 408,9 x 180,5 (mm)	
	Excluindo suporte	540,8 x 323,8 x 42,8 (mm)	
Peso (sem a embalagem)	Incluindo suporte	4,0 kg	
	Excluindo suporte	3,5 kg	

As especificações estão sujeitas a alterações sem aviso prévio.

O símbolo ~ significa corrente alternada, e o símbolo $\overline{\text{---}}$ significa corrente direta.

O nível de Consumo de energia pode variar de acordo com as condições de funcionamento e as definições do monitor.

* O consumo de energia do modo On é medido com padrão de teste LGE (Padrão Branca Completo, a resolução máxima).

** O monitor vai para o Modo de Sono em alguns minutos (Máximo de 5 minutos).

ESPECIFICAÇÕES DO PRODUTO

27GN60R 27GN60K

Tela LCD	Profundidade de cores	Cor de 8 bits / 10 bits suportada.	
Resolução	Resolução máxima	1920 x 1080 a 144 Hz	
	Resolução recomendada	1920 x 1080 a 144 Hz	
Fontes de alimentação	Potência	19 V $\overline{\text{---}}$ 2,0 A	
	Consumo de energia (típico)	Modo ligado: 32 W Típ. (Condições de entrega)* Modo de espera (Modo de Suspensão): \leq 0,5 W ** Desligado: \leq 0,3 W	
Adaptador CA/CC	Saída: 19 V $\overline{\text{---}}$ 2,1 A		
Condições ambientais	Condições de funcionamento	Temperatura	0 °C a 40 °C
		humidade	Menos de 80 %
	Condições de armazenamento	Temperatura	-20 °C a 60 °C
		humidade	Menos de 85 %
Dimensões	Tamanho do monitor (Largura x Altura x Profundidade)		
	Incluindo suporte	614,2 x 454,2 x 224,8 (mm)	
	Excluindo suporte	614,2 x 364,8 x 51,7 (mm)	
Peso (sem a embalagem)	Incluindo suporte	5,8 kg	
	Excluindo suporte	5,1 kg	

As especificações estão sujeitas a alterações sem aviso prévio.

O símbolo ~ significa corrente alternada, e o símbolo $\overline{\text{---}}$ significa corrente direta.

O nível de Consumo de energia pode variar de acordo com as condições de funcionamento e as definições do monitor.

* O consumo de energia do modo On é medido com padrão de teste LGE (Padrão Branca Completo, a resolução máxima).

** O monitor vai para o Modo de Sono em alguns minutos (Máximo de 5 minutos).

ESPECIFICAÇÕES DO PRODUTO

32GN50R

Tela LCD	Profundidade de cores	Cor de 8 bits / 10 bits suportada.	
Resolução	Resolução máxima	1920 x 1080 a 165 Hz	
	Resolução recomendada	1920 x 1080 a 165 Hz	
Fontes de alimentação	Potência	19 V $\overline{\text{---}}$ 2,0 A	
	Consumo de energia (típico)	Modo ligado: 38 W Típ. (Condições de entrega)* Modo de espera (Modo de Suspensão): \leq 0,5 W ** Desligado: \leq 0,3 W	
Adaptador CA/CC	Saída: 19 V $\overline{\text{---}}$ 2,1 A		
Condições ambientais	Condições de funcionamento	Temperatura	0 °C a 40 °C
		humidade	Menos de 80 %
	Condições de armazenamento	Temperatura	-20 °C a 60 °C
		humidade	Menos de 85 %
Dimensões	Tamanho do monitor (Largura x Altura x Profundidade)		
	Incluindo suporte	714,7 x 515,1 x 224,8 (mm)	
	Excluindo suporte	714,7 x 428 x 77,5 (mm)	
Peso (sem a embalagem)	Incluindo suporte	5,9 kg	
	Excluindo suporte	5,2 kg	

As especificações estão sujeitas a alterações sem aviso prévio.

O símbolo ~ significa corrente alternada, e o símbolo $\overline{\text{---}}$ significa corrente direta.

O nível de Consumo de energia pode variar de acordo com as condições de funcionamento e as definições do monitor.

* O consumo de energia do modo On é medido com padrão de teste LGE (Padrão Branca Completo, a resolução máxima).

** O monitor vai para o Modo de Sono em alguns minutos (Máximo de 5 minutos).

Modo de assistência de fábrica

(Modo predefinido, HDMI/ DisplayPort PC)

24GN60R 24GN60K 27GN60R 27GN60K

Modo predefinido	Frequência horizontal (kHz)	Frequência vertical (Hz)	Polaridade (H/V)	Observações
640 x 480	31,469	59,94	-/-	
800 x 600	76,302	120	+/-	
800 x 600	37,879	60,317	+/+	
1024 x 768	48,363	60,0	-/-	
1024 x 768	97,551	120	+/-	
1920 x 1080	67,50	60	+/+	
1920 x 1080	84,36	74,99	+/+	HDMI 1.4
1920 x 1080	137,26	119,98 (120)	+/+	DisplayPort
1920 x 1080	166,59	143,98	+/-	Preferência de temporização
2560 x 1440	111,86	74,97	+/-	

32GN50R

Modo predefinido	Frequência horizontal (kHz)	Frequência vertical (Hz)	Polaridade (H/V)	Observações
640 x 480	31,469	59,94	-/-	
800 x 600	76,302	120	+/-	
800 x 600	37,879	60,317	+/+	
1024 x 768	48,363	60,0	-/-	
1024 x 768	97,551	120	+/-	
1920 x 1080	67,50	60	+/+	
1920 x 1080	84,36	74,99	+/+	HDMI 1.4
1920 x 1080	137,26	119,98 (120)	+/+	DisplayPort
1920 x 1080	166,59	143,98	+/-	
1920 x 1080	181,83	165,0	+/-	Preferência de temporização
2560 x 1440	111,86	74,97	+/-	

Temporização HDMI (Vídeo)

Modo predefinido	Frequência horizontal (kHz)	Frequência vertical (Hz)	Observações
480P	31,5	60	
720P	45	60	
1080P	67,5	60	
1080P	135	120	Only HDMI 2.0 and HDMI Freesync

LED de alimentação

Modo	Cor do LED
Ligado	Vermelho (durante alguns segundos)
Modo de espera (Modo de Suspensão)	Desligar
Desligado	Desligar



O modelo e o número de série do produto estão localizados na parte traseira e num lado do produto.

Registre-os abaixo caso você precise de serviço.

Modelo _____

N.º de série _____