

SIMPLE MANUAL

Wireless Sound Bar

Please read this manual carefully before operating your set and retain it for future reference.
To view the instructions of advanced features, visit <http://www.lg.com> and then download Owner's Manual. Some of the content in this manual may differ from your unit.

MODEL
SK5



www.lg.com
Copyright © 2018 LG Electronics Inc. All Rights Reserved.

ENGLISH

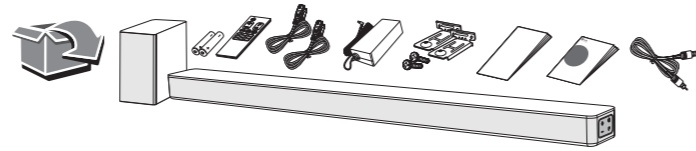

Front Panel

The buttons are located on the side.

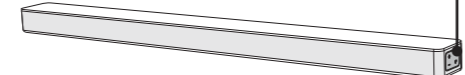

- ⏻ (Standby) Switches the unit ON or OFF
- F (Function) Selects Function
- +/- (Volume) Adjusts Volume

Rear Panel

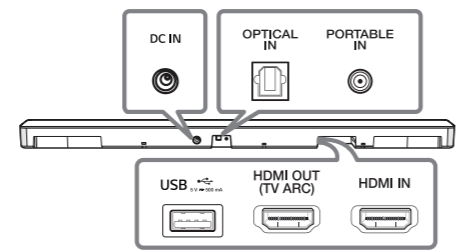

- DC IN Connect to the AC adapter
- OPTICAL IN Connect to an Optical device
- PORTABLE IN Connect to a Portable device
- USB Connect to a USB device
- HDMI OUT (TV ARC) Connect to a TV
- HDMI IN Connect to HDMI out on a device

1 Subwoofer Connection

Place the wireless subwoofer near the speaker and follow steps below.

- 1 Connect the power cord of wireless subwoofer and sound bar to the outlet.
- 2 Turn on the main unit :
The sound bar and wireless subwoofer will be **automatically** connected. The subwoofer's green LED turns on.

Subwoofer Connection Manually

If the subwoofer does not make sound, try to connect manually.

- 1 Press **Pairing** button on the rear of the wireless subwoofer.
 - The green LED on the rear of wireless subwoofer blinks quickly. (If the green LED does not blink, press and hold the Pairing button.)
- 2 Turn on the main unit.
- 3 Pairing is completed.
 - The green LED on the rear of wireless subwoofer turns on.

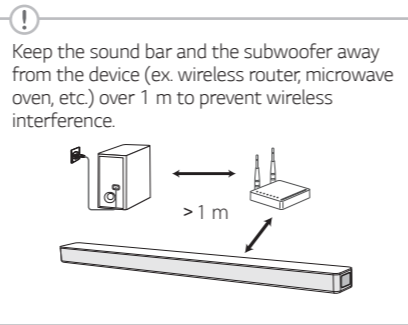

2 TV Connection

Connect with the Sound Bar and TV using Optical (A) or HDMI ARC (B).

A Optical Connection

- 1 Connect the sound bar to the TV using Optical cable.
- 2 Set up [External Speaker (Optical)] on your TV setting menu.

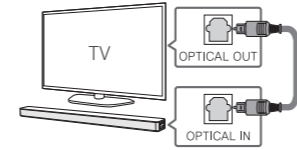

B HDMI(ARC) Connection

- 1 Connect the sound bar to the TV using HDMI cable.
- 2 Set up [External Speaker (HDMI ARC)] on your TV setting menu.

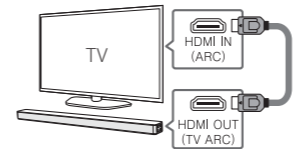

- ! HDMI connection is unavailable if your TV does not support HDMI ARC.
- ! If this unit is connected by OPTICAL and ARC at the same time, the ARC signal is a high priority.

Additional Device Connection

- 1 Connect to the external device as follows.

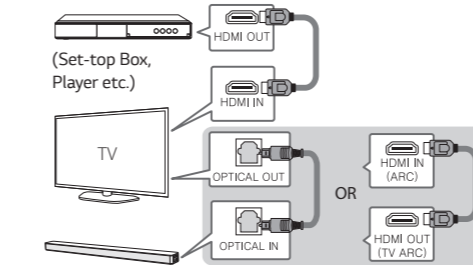

- 2 Set the input source by pressing **F** on the remote control or unit repeatedly.

Remote control

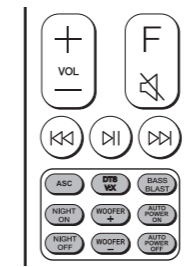

ASC/DTS V:X/BASS BLAST: Selects the sound effect.

NIGHT ON/OFF: Turns down the volume at night.

WOOFER +/-: Adjusts the volume level of subwoofer.

AUTO POWER ON/OFF: Automatically turns on by an input source.

Replacement of battery

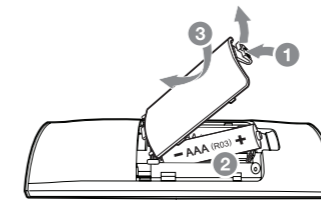

Additional Information

Specification

Power consumption	Refer to the main label.
AC adapter	<ul style="list-style-type: none"> • Model : DA-38A25 • Manufacturer : Asian Power Devices Inc. • Input : 100 - 240 V ~ 50 - 60 Hz • Output : 25 V $\overline{\text{---}}$ 1.52 A
Dimensions (W x H x D)	Approx. 891.0 mm X 57.5 mm X 87.8 mm With foot
Bus Power Supply (USB)	5 V $\overline{\text{---}}$ 500 mA
Amplifier (Total RMS Output power)	360 W RMS

Design and specifications are subject to change without notice.

OPEN SOURCE SOFTWARE NOTICE INFORMATION

To obtain the source code under GPL, LGPL, MPL, and other open source licenses, that is contained in this product, please visit <http://opensource.lge.com>.

In addition to the source code, all referred license terms, warranty disclaimers and copyright notices are available for download.

LG Electronics will also provide open source code to you on CD-ROM for a charge covering the cost of performing such distribution (such as the cost of media, shipping and handling) upon email request to opensource@lge.com. This offer is valid for a period of three years after our last shipment of this product. This offer is valid to anyone in receipt of this information.

MANUAL DE USUARIO

Barra de sonido inalámbrica

Lea este manual detenidamente antes de utilizar el aparato y guárdelo como referencia para el futuro.

Lea atentamente este manual antes de operar su producto. Para ver las instrucciones de las funciones avanzadas, visite <http://www.lg.com> y descargue el Manual del Propietario. Puede que algunos de los contenidos de este manual no se ajusten exactamente a su unidad.

MODELO
SK5



MFL70547209

www.lg.com

Copyright © 2018 LG Electronics Inc. Todos los derechos reservados.

ESPAÑOL

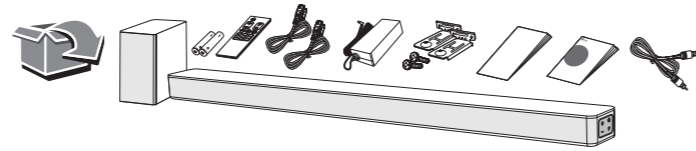

Panel frontal

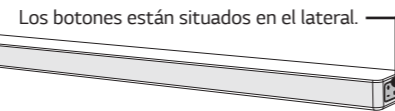

- ⏻ (Espera) ENCIENDE o APAGA la unidad
- F (Función) Selecciona la Función
- +/- (Volumen) Ajusta el volumen

Panel trasero

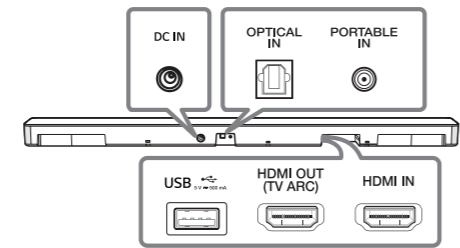

- DC IN Conexión al adaptador de ca
- OPTICAL IN Conectar a un dispositivo Óptico
- PORTABLE IN Conectar a un dispositivo Portátil
- USB Conectar a un dispositivo USB
- HDMI OUT (TV ARC) Conectar a una TV
- HDMI IN Conectar a una salida HDMI en un dispositivo

1 Conexión del Subwoofer

Coloque el subwoofer inalámbrico cerca de la barra de sonido y siga los pasos siguientes.

- 1 Conecte el cable de alimentación del subwoofer inalámbrico y la barra de sonido a la salida.
- 2 Encienda la barra de sonido : La barra de sonido y el subwoofer inalámbrico se conectarán **automáticamente**. El LED del subwoofer se ilumina en verde.

Conexión manual del subwoofer

Si el subwoofer no emite sonido, intente realizar la conexión manualmente.

- 1 Presione el botón **Pairing** de la parte traseras del subwoofer inalámbrico.
 - Parpadea rápidamente el LED verde de la parte trasera del subwoofer inalámbrico. (Si el LED verde no parpadea, mantenga presionado el botón de Pairing).
- 2 Encienda la unidad principal.
- 3 Se completa el emparejamiento.
 - Se ilumina el LED verde de la parte trasera del subwoofer inalámbrico.

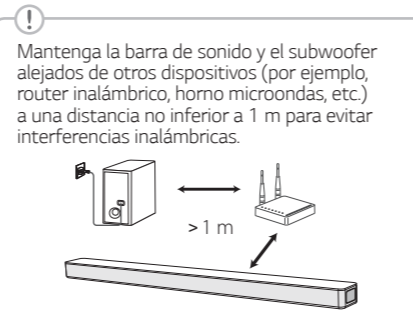

2 Conexión del TV

Conecte el dispositivo a la Barra de sonido y a la TV utilizando Óptico (A) o HDMI ARC (B).

A Conexión Óptica

- 1 Conecte el dispositivo a la Barra de sonido y a la TV utilizando un cable Óptico.
- 2 Establezca [Altavoz Externo (Óptico)] en el menú de ajuste de su TV.

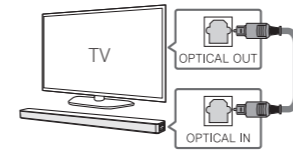

B Conexión HDMI(ARC)

- 1 Conecte la barra de sonido y a la TV utilizando un cable HDMI.
- 2 Establezca [Altavoz Externo (HDMI ARC)] en el menú de ajuste de su TV.

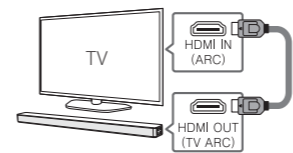

- ! La conexión HDMI no está disponible si su televisor no es compatible con HDMI ARC.
- Si ha conectado la unidad mediante OPTICAL y ARC al mismo tiempo, tendrá prioridad la señal ARC.

Conexión de un dispositivo externo

- 1 Conecte el dispositivo externo como sigue.

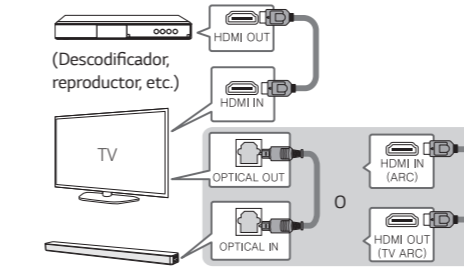

- 2 Seleccione la fuente de entrada pulsando **F** repetidamente en el mando a distancia o la unidad.

Mando a distancia

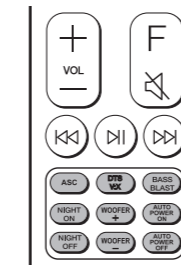

ASC/DTS V:X/BASS BLAST: Seleccione el efecto de sonido.
NIGHT ON/OFF: Disminuya el volumen durante la noche.
WOOFER +/-: Ajusta el volumen del subwoofer.
AUTO POWER ON/OFF: Esta unidad se enciende automáticamente con una fuente de entrada.

Reemplazo de batería

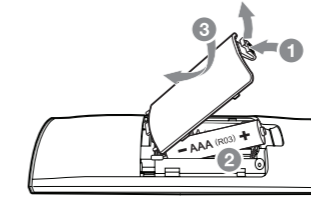

Información adicional

Especificación

Alimentación	Refer to the main label.
Adaptador ca	<ul style="list-style-type: none"> • Modelo : DA-38A25 • Fabricante : Asian Power Devices Inc. • Entrada : 100 - 240 V ~ 50 - 60 Hz • Salida : 25 V \square 1,52 A
Dimensiones (L x A x F)	Aprox. 891,0 mm X 57,5 mm X 87,8 mm Con pies
Suministro de Alimentación de Bus (USB)	5 V \square 500 mA
Amplificador (potencia de salida raíz cuadrático medio total)	360 W Eficaz

El diseño y las especificaciones están sujetos a cambios sin previo aviso.

Software de código abierto

Para obtener el código fuente bajo GPL, LGPL, MPL y otras licencias de código abierto que contiene este producto, visite <http://opensource.lge.com>.

Además del código fuente, se pueden descargar los términos de la licencia, las anulaciones de la garantía y los avisos de derechos de autor.

LG Electronics también le proporcionará el código abierto en un CD-ROM por un costo que cubra los gastos de dicha distribución (como el costo del medio, del envío y de la manipulación) una vez realizado el pedido por correo electrónico a la dirección opensource@lge.com.

Esta oferta es válida solo durante un período de tres años después de que se envíe el último cargamento de este producto. Esta oferta es válida para todo aquel que reciba esta información.