



MANUAL DEL PROPIETARIO

Señalización digital LG

(MONITOR DE SEÑALIZACIÓN)

Lea atentamente este manual antes de poner en funcionamiento el equipo y consérvelo para futuras consultas.

49XS4F

55XS4F

TABLA DE CONTENIDO

PRECAUCIONES DE SEGURIDAD 3

- Precauciones en la instalación del producto.....3
- Precauciones relacionadas con el adaptador de ca y la alimentación eléctrica5
- Precauciones al mover el producto.....7
- Precauciones en el uso del producto7
- Montaje en la pared8

MONTAJE Y PREPARACIÓN 9

- Accesorios opcionales.....9
- Botones.....10
- Diseño vertical.....11
- Instalación y extracción del soporte de logotipo LG11
- Instalación en una pared.....13
- Guía de seguridad y precauciones para la instalación.....16

CONTROL REMOTO..... 17

CONEXIONES 19

- Conexión a una computadora.....19
- Conexión de un dispositivo externo19
- Conexión de varios monitores21
- Uso de la lista de entradas22

SOLUCIÓN DE PROBLEMAS 23

ESPECIFICACIONES DEL PRODUCTO 26

LICENCIAS 29

ADVERTENCIA: Este equipo cumple con las especificaciones de la Clase A del estándar CISPR 32. En entornos domésticos, es posible que este equipo genere interferencia de radio.

PRECAUCIONES DE SEGURIDAD

Lea estas precauciones de seguridad atentamente antes de usar el producto.

ADVERTENCIA

Si ignora el mensaje de advertencia, puede sufrir lesiones graves, accidentes o la muerte.

PRECAUCIÓN

Si hace caso omiso a los mensajes de precaución, corre el riesgo de sufrir daños leves o dañar el producto.

ADVERTENCIA

- Solo para ambientes cerrados.

Precauciones en la instalación del producto

ADVERTENCIA

- Manténgalo alejado de fuentes de calor, como las estufas eléctricas.
 - Puede producirse descarga eléctrica, incendio, falla o deformación.
- Mantenga el material de embalaje contra la humedad y el embalaje de vinilo fuera del alcance de los niños.
 - El material contra la humedad es dañino si se ingiere. Si se ingiere por accidente, provoque el vómito en la persona y acuda al hospital más cercano. Además, el embalaje de vinilo puede provocar asfixia. Manténgalo fuera del alcance de los niños.
- No coloque objetos pesados ni se sienta encima del producto.
 - Si el producto se cae o se golpea, usted puede resultar herido. Los niños deben prestar especial atención.
- Preste atención a los cables de señal o de alimentación que se encuentren en medio del paso.
 - Los transeúntes pueden tropezarse o caer, lo que puede provocar descarga eléctrica, incendio, falla del producto o lesiones.
- Instale el producto en un lugar limpio y seco.
 - El polvo y la humedad pueden provocar descarga eléctrica, incendio o daño en el producto.
- Si detecta olor a humo u otro tipo de olor, o escucha un sonido extraño, desenchufe el cable de alimentación y comuníquese con el centro de servicio.
 - Si continúa utilizando el producto sin tomar las medidas adecuadas, puede producirse descarga eléctrica o incendio.

- Si se le cae el producto o se rompe la caja, apáguelo y desenchufe el cable de alimentación.
 - Si continúa utilizando el producto sin tomar las medidas adecuadas, puede producirse descarga eléctrica o incendio. Comuníquese con el centro de servicio.
- No deje caer objetos encima ni golpee el producto. No arroje juguetes u objetos a la pantalla del producto.
 - Esto puede provocar lesiones en la persona, problemas en el producto y dañar la pantalla.
- No deje caer el producto cuando esté conectándolo con un dispositivo externo.
 - Esto podría causar lesiones o dañar el producto.
- Cuando lo conecte con un dispositivo de juego, mantenga una distancia de cuatro veces el tamaño diagonal de su pantalla.
 - Si el producto se cae por tener un cable corto, esto podría causar lesiones o dañar el producto.
- Dejar una imagen fija en la pantalla durante mucho tiempo podría dañar la pantalla y hacer que la imagen se marque en la pantalla. Para usar el producto durante un período prolongado, use un protector de pantalla en la computadora o utilice la función de prevención de imagen residual del producto, y cuando no esté en uso, apáguelo. La marca de imagen y los problemas relacionados no están cubiertos por la garantía de este producto.
- NO instale este producto en una pared donde haya un alto riesgo de exposición a aceite o niebla de aceite.
 - Esto puede dañar el producto y hacer que se caiga.



PRECAUCIÓN

- Asegúrese de que los orificios de ventilación del producto no estén bloqueados. Instale el producto en un lugar lo suficientemente amplio (a más de 100 mm de la pared).
 - Si instala el producto demasiado cerca de la pared, puede deformarse o incendiarse debido al calor interno.
- No bloquee el orificio de ventilación del producto con manteles o cortinas.
 - El producto puede deformarse o provocar un incendio debido al sobrecalentamiento interior.
- Instale el producto en un lugar estable y plano en el que no pueda caerse.
 - Si el producto se cae, puede romperse o usted puede resultar herido.
- Instale el producto alejado de la interferencia electromagnética.
- Mantenga el producto alejado de la luz solar directa.
 - El producto puede dañarse.
- Si instala el producto en un lugar que no cumpla con las condiciones recomendadas, podría ocasionar daños graves en la calidad de imagen, la vida útil y la apariencia del producto. Antes de hacer la instalación, verifique con LG o con un instalador calificado. Esta precaución aplica para lugares donde haya abundancia de polvo fino o niebla de aceite, se utilicen sustancias químicas, la temperatura sea muy alta o muy baja, la humedad sea muy alta o el producto vaya a permanecer encendido durante períodos prolongados (aeropuertos y estaciones de tren), el incumplimiento invalidará la garantía.
- No instale el producto en un área con poca ventilación (por ejemplo, en una estantería o armario) o en exteriores, y evite colocarlo sobre almohadones o alfombras.
- Además, no lo instale donde haya objetos que generen calor, como equipos de iluminación.

Precauciones relacionadas con el adaptador de ca y la alimentación eléctrica

ADVERTENCIA

- Si ingresa cualquier tipo de sustancia extraña o agua al producto (TV, monitor, cable de alimentación o adaptador de ca), desconecte inmediatamente el cable de alimentación y comuníquese con el centro de servicio.
 - En caso contrario, se podría ocasionar un incendio o una descarga eléctrica debido al daño del producto.
- No toque el cable de alimentación ni el adaptador de ca con las manos húmedas. Si los polos del enchufe están húmedos o tienen polvo, límpielos y séquelos antes de utilizarlos.
 - De lo contrario, podría ocasionar un incendio o una descarga eléctrica.
- Asegúrese de insertar completamente el cable de alimentación en el adaptador de ca
 - Si no está bien conectado, la mala conexión podría ocasionar un incendio o una descarga eléctrica.
- Asegúrese de utilizar los cables de alimentación y adaptadores de ca proporcionados o aprobados por LG Electronics, Inc.
 - El uso de productos no aprobados podría ocasionar un incendio o una descarga eléctrica.
- Cuando desenchufe el cable de alimentación, siempre tírelo desde el enchufe. No doble el cable de alimentación con fuerza excesiva.
 - El cable de corriente podría dañarse, lo cual puede producir descargas eléctricas o incendios.
- Tenga cuidado de no pisar ni colocar objetos pesados (aparatos electrónicos, ropa, etc.) sobre el cable de alimentación o el adaptador de ca. Tenga cuidado de no dañar el cable de alimentación ni el adaptador de ca con objetos afilados.
 - Los cables de alimentación dañados pueden ocasionar un incendio o una descarga eléctrica.
- Nunca desarme, repare ni modifique el cable de alimentación o el adaptador de ca
 - Esto podría ocasionar un incendio o una descarga eléctrica.
- Asegúrese de enchufar el cable de alimentación a la conexión a tierra.
 - Puede electrocutarse o resultar herido.
- Utilice únicamente el voltaje especificado.
 - El producto puede dañarse o usted podría electrocutarse.
- En caso de truenos y relámpagos, jamás toque el cable de alimentación o el cable de señal, pues podría ser muy peligroso.
 - Puede provocar una descarga eléctrica.
- No conecte varios cables de extensión, electrodomésticos o estufas eléctricas a una sola toma de corriente. Utilice un tomacorriente con terminal de tierra diseñado para uso exclusivo con la computadora.
 - El sobrecalentamiento podría provocar un incendio.

- No toque el conector de alimentación con las manos mojadas. Además, si las clavijas del cable están mojadas o cubiertas de polvo, seque el conector de alimentación por completo o retire el polvo.
 - Puede electrocutarse debido al exceso de humedad.
- Si no va a utilizar el producto durante un período prolongado, desenchufe el cable de alimentación del producto.
 - El polvo sobre el producto puede provocar un incendio y el deterioro del aislamiento puede provocar fuga o descarga eléctrica o un incendio.
- Conecte el cable de alimentación por completo.
 - Si el cable de alimentación no se conecta por completo, puede generarse un incendio.
- No inserte un conductor (como un palillo de metal) en un extremo del cable de alimentación mientras el otro extremo esté conectado al terminal de entrada que se encuentra en la pared. Además, no toque el cable de alimentación inmediatamente después de enchufarlo al terminal de entrada de la pared.
 - Puede electrocutarse.
- El conector del aparato se utiliza como el dispositivo de desconexión.
- Asegúrese de que el dispositivo esté instalado cerca del tomacorriente de la pared al cual está conectado y que se acceda fácilmente al tomacorriente.
- Mientras la unidad esté conectada al tomacorriente de pared de ca no se desconectará de la fuente de alimentación de ca aunque el aparato esté apagado.



PRECAUCIÓN

- Asegúrese de mantener el tomacorriente, el adaptador de ca y los polos del enchufe libres de polvo y otras partículas.
 - Esto podría provocar un incendio.
- No desenchufe el cable de alimentación mientras el producto esté en uso.
 - Una descarga eléctrica puede dañar el producto.
- Utilice únicamente el cable de alimentación incluido con la unidad. Si utiliza otro cable de alimentación no proporcionado por el fabricante, asegúrese de que esté certificado según las normas nacionales correspondientes. Si el cable de alimentación tiene algún tipo de defecto, comuníquese con el fabricante o el proveedor de servicio de reparación autorizado más cercano para que lo reemplacen.

Precauciones al mover el producto

ADVERTENCIA

- Asegúrese de apagar el producto.
 - Puede electrocutarse o provocar daños en el producto.
- Asegúrese de quitar todos los cables antes de mover el producto.
 - Puede electrocutarse o provocar daños en el producto.
- Asegúrese de que el panel esté orientado hacia delante y sostenga el producto con ambas manos para moverlo. Si se le cae el producto, puede provocar descarga eléctrica o incendio. Comuníquese con un centro de servicio autorizado para solicitar la reparación.
- Asegúrese de que el aparato esté apagado, desenchufado y que no quede ningún cable conectado. Es posible que se necesiten 2 o más personas para trasladar los aparatos de gran tamaño. No ejerza presión sobre el panel frontal del aparato ni lo empuje.

PRECAUCIÓN

- No golpee el producto durante el traslado.
 - Puede electrocutarse o provocar daños en el producto.
- No deseche la caja de embalaje del producto. Utilícela para trasladarlo.

Precauciones en el uso del producto

ADVERTENCIA

- No desarme, repare o modifique el producto por su cuenta.
 - Puede provocar un incendio o descarga eléctrica.
 - Comuníquese con el centro de servicio para solicitar una verificación, calibración o reparación.
- Si la pantalla se va a dejar desatendida por un período prolongado, desconéctela del tomacorriente de la pared.
- Mantenga el producto alejado del agua.
 - Puede provocar un incendio o descarga eléctrica.
- No golpee ni raye la parte frontal ni los lados de la pantalla con objetos metálicos.
 - De lo contrario, podría dañar la pantalla.
- Evite las altas temperaturas y humedad.

⚠ PRECAUCIÓN

- No coloque o almacene sustancias inflamables cerca del producto.
 - La manipulación negligente de sustancias inflamables implica un peligro de explosión o incendio.
- Al efectuar la limpieza, desenchufe el cable de alimentación y frote ligeramente con un paño suave para no rayar la superficie. No limpie con paño húmedo ni rocíe agua u otros líquidos directamente sobre el producto. Se puede producir una descarga eléctrica. (No utilice productos químicos como benceno, diluyente o alcohol.)
- Descanse de vez en cuando para proteger su vista.
- Mantenga el producto limpio todo el tiempo.
- Asuma una postura cómoda y natural cuando trabaje con un producto de modo de relajar los músculos.
- Cuando trabaje con un producto durante un tiempo prolongado, haga una pausa cada cierto tiempo.
- No ejerza demasiada presión sobre el panel con la mano o un objeto filoso, como un clavo, un lápiz o una lapicera, ni raye la superficie.
- Manténgase a una distancia apropiada del producto.
 - Su visión puede verse comprometida si mira el producto desde muy poca distancia.
- Configure la resolución apropiada y el reloj según la guía del usuario.
 - Su visión puede verse comprometida.
- Al limpiar el producto, utilice solo detergente autorizado. (No utilice benceno, diluyente o alcohol.)
 - El producto puede deformarse.
- No exponga el producto a goteos ni salpicaduras, y no coloque sobre el producto objetos que contengan líquido, como floreros, tazas, etc. (por ejemplo, en un estante sobre la unidad).
- No debe exponer las baterías al calor excesivo. Es decir, manténgalas lejos de la luz solar directa, chimeneas y estufas eléctricas.
- NO coloque baterías no recargables en el dispositivo de carga.
- Utilizar audífonos (auriculares) durante períodos prolongados o escucharlos a un volumen alto puede dañar su capacidad auditiva.
- Rocíe agua en un paño suave 2 a 4 veces y úselo para limpiar el marco frontal, frotando en una sola dirección. La humedad excesiva puede provocar manchas.

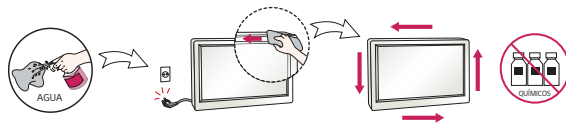

- No utilice productos con voltaje alto cerca del monitor. (por ejemplo, un eliminador de insectos eléctrico)
 - El monitor puede tener fallas de funcionamiento debido a una descarga eléctrica.

Montaje en la pared

- NO instale usted mismo este producto, pues podría lesionarse o dañar el producto. Comuníquese con personal de servicio autorizado por el fabricante.

MONTAJE Y PREPARACIÓN

PRECAUCIÓN

- Para garantizar la seguridad y el rendimiento del producto, use solo componentes originales.
- La garantía no cubre los daños o las lesiones que pueden ocurrir al usar componentes no originales.

NOTA

- Los accesorios incluidos con el producto pueden variar según el modelo o región.
- Es posible que cambien las especificaciones del producto o el contenido de este manual sin previo aviso debido a actualizaciones de las funciones del producto.
- Software y manual de SuperSign
 - Descarga del sitio web de LG Electronics.
 - Visite el sitio web de LG Electronics (<http://partner.lge.com>) y descargue el software más reciente para su modelo.
- La garantía no cubre ningún daño ocasionado por la utilización del producto en un ambiente con exceso de polvo.

Accesorios opcionales

Los accesorios opcionales están sujetos a cambios sin previo aviso para mejorar el rendimiento del producto y podrían agregarse nuevos accesorios. Las ilustraciones de este manual pueden diferir del producto y los accesorios reales.

Kit de llave de Wi-Fi

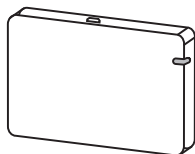

AN-WF500

NOTA





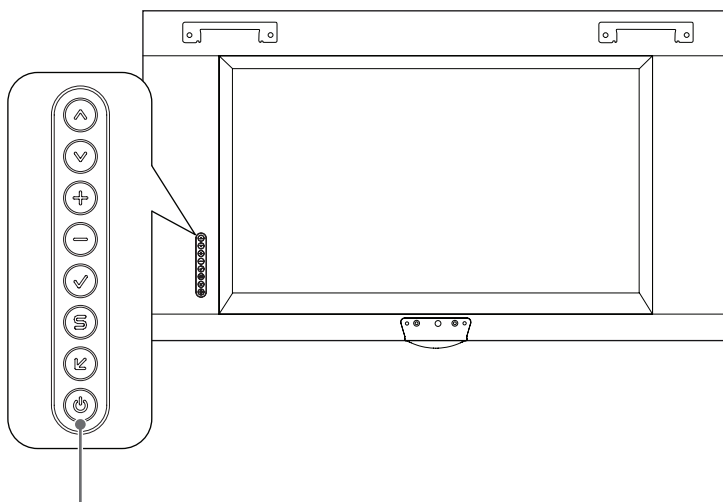

- Hay accesorios opcionales disponibles para algunos modelos. Si es necesario, adquiéralos por separado.
- Apague el dispositivo antes de conectar o desconectar el kit de llave de Wi-Fi.

Botones

La imagen podría ser diferente dependiendo del modelo.



Botones de control

-  Ajusta hacia arriba y hacia abajo.
-  Mueve a la derecha y a la izquierda.
-  Permite mostrar la señal y el modo actual.
-  Permite acceder a los menús principales o guardar sus selecciones y salir de los menús.
-  Cambia la señal de entrada.
-  Enciende o apaga el aparato.

NOTA

- Puede ajustar el volumen mediante el control remoto.

Diseño vertical

Para realizar una instalación en disposición vertical, gire el monitor 90 grados hacia la derecha (de frente a la pantalla).

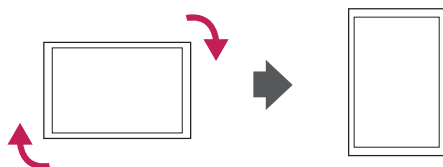

Instalación y extracción del soporte de logotipo LG

Remoción del soporte del logotipo de LG

- 1 Coloque un paño limpio en el piso y sobre este, el monitor con la pantalla hacia abajo. Con un destornillador, saque el tornillo que fija el soporte del logotipo de LG a la parte inferior trasera del monitor.

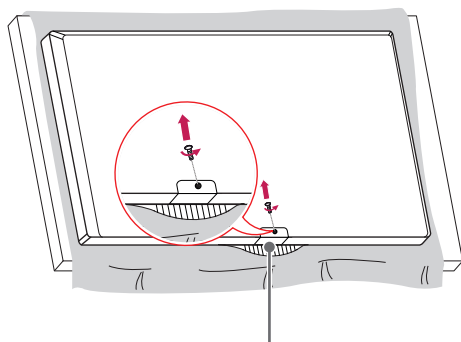

Soporte del logotipo de LG

- 2 Luego de sacar el tornillo, extraiga el soporte del logotipo de LG. Cuando vuelva a instalar el soporte del logotipo de LG, repita el proceso en el orden inverso.

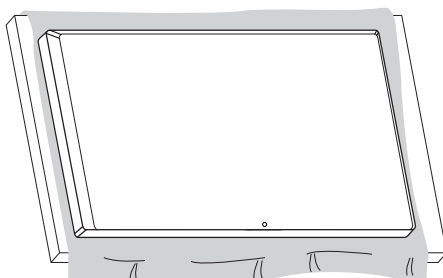

Instalación del soporte del logotipo de LG en el lado izquierdo

- 1 Coloque un paño limpio en el piso y sobre este, el monitor con la pantalla hacia abajo. Con un destornillador, saque el tornillo que fija el soporte del logotipo de LG a la parte inferior trasera del monitor.

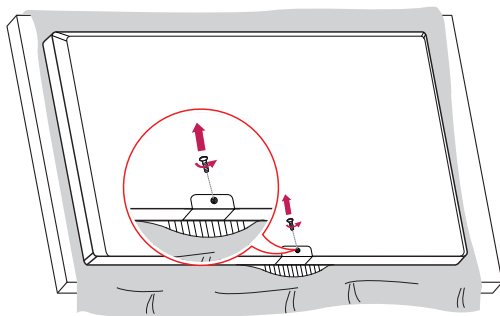

- 2 Luego de sacar el tornillo, extraiga el soporte del logotipo de LG. Alinee con el orificio en el lado izquierdo para adjuntar el soporte del logotipo de LG con un tornillo.

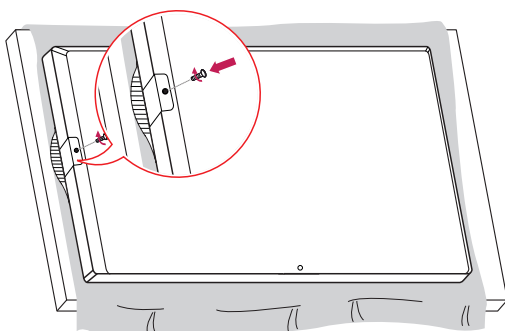

Instalación en una pared

Para una ventilación adecuada, deje un espacio de 100 mm entre a cada lado del producto y la pared. Puede obtener instrucciones de instalación detalladas de su distribuidor; consulte la Guía configuración e instalación opcional del soporte de pared con inclinación.

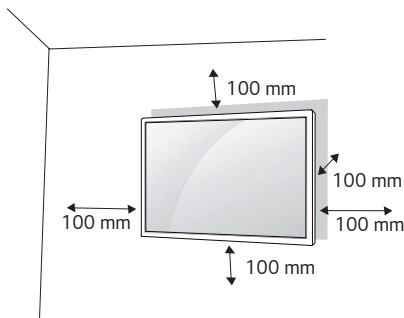

Para instalar su monitor en una pared, coloque un soporte de pared (componente opcional) en la parte posterior del monitor:

Asegúrese de que el soporte de pared esté bien fijado al monitor y a la pared.

- 1 Utilice únicamente tornillos y soportes de pared que cumplan con las normas VESA.
- 2 Los tornillos más largos que la dimensión estándar podrían dañar el interior del monitor.
- 3 Un tornillo que no cumpla con la norma VESA podría dañar el producto y provocar la caída del monitor: LG Electronics no se hace responsable de accidentes relacionados con el uso de tornillos que no cumplen con la norma.
- 4 Use la norma VESA, como se indica a continuación.

- 785 mm y más

* Tornillo de fijación: 6,0 mm de Diámetro x 1,0 mm de Paso x 12 mm de Largo

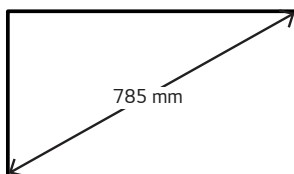

PRECAUCIÓN

- Desconecte el cable de alimentación antes de mover o instalar el monitor para evitar el riesgo de descarga eléctrica.
- Si instala el monitor en el cielo raso o en una pared inclinada, podría caerse y provocar lesiones. Utilice un soporte de pared autorizado por LG y comuníquese con el distribuidor local o con personal técnico calificado para asistencia en la instalación.
- No ajuste excesivamente los tornillos, podría dañar el monitor y anular la garantía.
- Utilice únicamente tornillos y soportes de pared que cumplan con la norma VESA. La garantía no cubre daños ni lesiones provocados por el uso incorrecto del aparato o de accesorios no autorizados.

NOTA

- El conjunto del soporte de pared incluye un manual de instalación y todas las piezas necesarias.
- El soporte de pared es opcional. Puede adquirir accesorios adicionales con el distribuidor local.
- La longitud de los tornillos necesarios puede variar según el soporte de pared. Asegúrese de utilizar el largo adecuado.
- Para obtener más información, consulte la guía que se incluye con el soporte de pared.

Fijación del monitor a una pared (opcional)

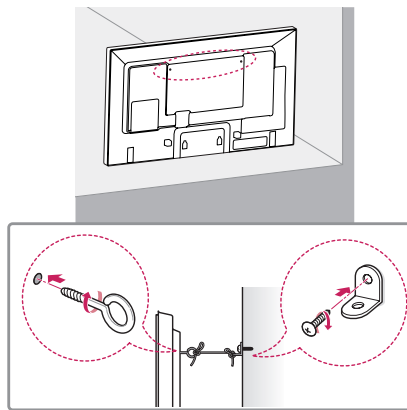

- 1 Inserte y ajuste los cáncamos o los soportes y pernos en la parte posterior del monitor.
 - En caso de que haya otros pernos en el lugar donde irán los cáncamos, retírelos primero.
- 2 Utilice los pernos para colocar los soportes en la pared. Alinee el soporte de pared con los cáncamos en la parte posterior del monitor.
- 3 Conecte los cáncamos y los soportes de pared con un cordón resistente y ajústelos con firmeza. Asegúrese de mantener el cordón de seguridad en posición horizontal con respecto a la superficie plana.

ADVERTENCIA

- Si el monitor no está colocado en un lugar lo suficientemente estable, existe el riesgo de que se caiga. Se pueden evitar muchas lesiones, especialmente en los niños, si se toman simples precauciones como las siguientes:
 - Usar los gabinetes o soportes recomendados por el fabricante.
 - Apoyar el monitor solamente sobre muebles que soporten su peso.
 - Asegurarse de que el monitor no quede colgando al borde del mueble.
 - No colocar el monitor sobre un mueble alto (por ejemplo, despensas o estantes) sin anclar tanto el monitor como el mueble a un soporte adecuado.
 - No colocar telas u otros materiales entre el monitor y el mueble.
 - Enseñar a los niños los peligros de escalar el mueble para alcanzar el monitor o sus controles.

PRECAUCIÓN

- Asegúrese de que los niños no se suban al monitor ni se cuelguen de él.

NOTA

- Utilice una plataforma o un armario que sea lo suficientemente resistente y grande para sostener el monitor de manera segura.
- Los soportes, pernos y cordones se venden por separado. Puede adquirir accesorios adicionales con el distribuidor local.
- La ilustración muestra un ejemplo general de instalación y puede lucir diferente del producto real.

Guía de seguridad y precauciones para la instalación

Luz solar directa

- Procure dejar suficiente espacio entre el producto y el vidrio de la ventana. (100 mm o más)
- Se recomienda una ventilación adecuada.
- Coloque una lámina con propiedades de bloqueo contra los rayos UV en el vidrio de la ventana.
 - Cuando guarde el dispositivo después de apagarlo, cubra la pantalla con alguna tela o caja.
 - Esto puede prevenir fallas como manchas negras, rayas y amarilleamiento.

Temperatura

- Instale un sistema de enfriamiento para la carcasa a fin de mantener la temperatura de funcionamiento del producto.
 - 0 °C a 40 °C (sin luz solar directa)
 - 0 °C a 30 °C (luz solar directa)

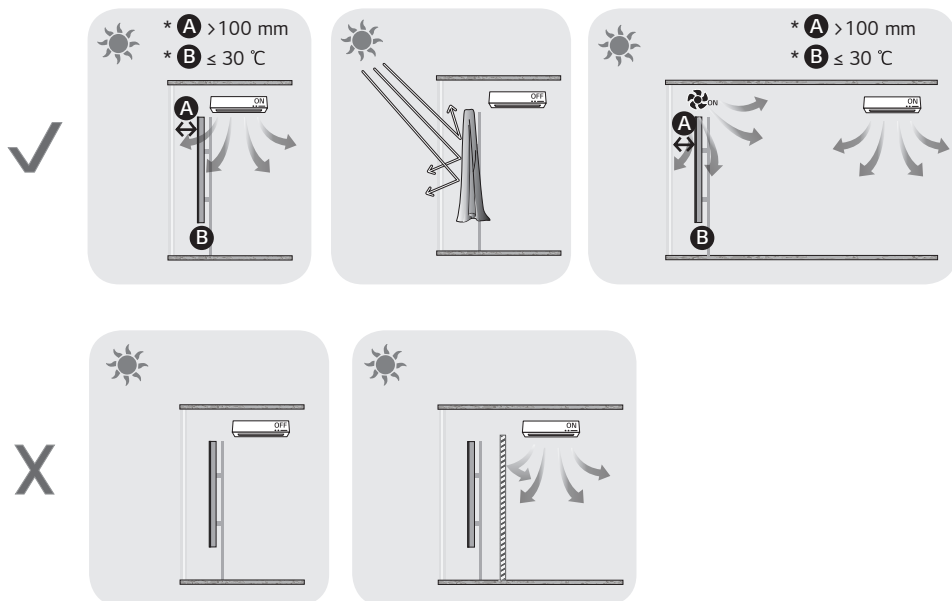

CONTROL REMOTO

Las descripciones que figuran en este manual se basan en los botones del control remoto. Lea atentamente este manual para usar el monitor correctamente. Para instalar las baterías, abra la tapa, coloque las 2 baterías (AAA de 1,5 Vcc) y haga coincidir los terminales \oplus y \ominus con la etiqueta que se encuentra dentro del compartimiento y cierre la tapa. Para extraer las baterías, realice los pasos de instalación de manera inversa. Las ilustraciones pueden verse diferentes a los accesorios reales.

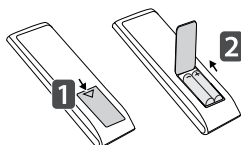

⚠ PRECAUCIÓN

- No use baterías nuevas junto con otras usadas, ya que esto puede dañar el control remoto.
- Asegúrese de que el control remoto apunte hacia el sensor correspondiente del monitor.
- Algunas funciones del control remoto podrían no ser compatibles con algunos modelos.
- Se recomienda no exponer las baterías interna y externa del producto a calor excesivo como el del sol, el fuego u otros.

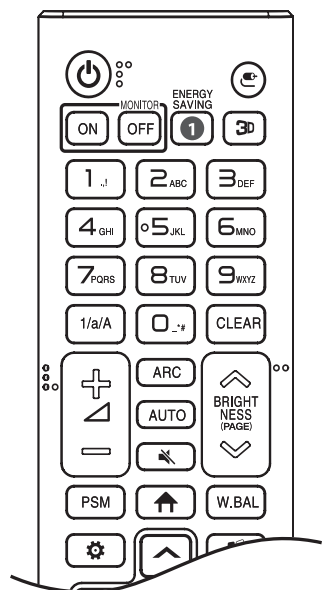

⏻ (ENCENDIDO) Enciende o apaga el monitor.

MONITOR ON Enciende el monitor.

MONITOR OFF Apaga el monitor.

1 ENERGY SAVING Reduce el Consumo de potencia ajustando brillo de la pantalla al máximo.

Ⓜ (ENTRADA) Selecciona el modo de entrada actual.

3D La función no es compatible con este modelo.

1/a/A Alterna entre numérico y alfabético.

Botones numéricos y alfabéticos Permite ingresar caracteres numéricos o alfabéticos, según la configuración.

CLEAR Elimina los caracteres numéricos o alfabéticos.

⏮ Subir/Bajar volumen Ajusta el volumen.

ARC Selecciona el modo de relación de aspecto.

AUTO Ajusta de manera automática la posición de la imagen y minimiza la inestabilidad de la imagen (solo para entrada RGB).

🔇 (SILENCIO) Silencia todos los sonidos.

BRIGHTNESS Permite ajustar el brillo de la pantalla.

PAGE La función no es compatible con este modelo.

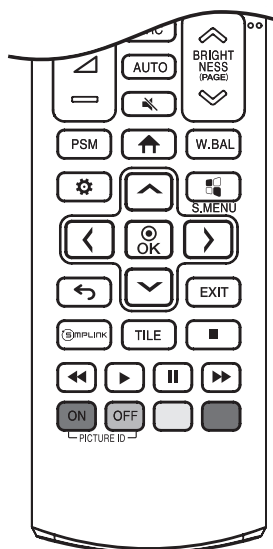

PSM Selecciona el modo de imagen.

↑ (INICIO) Activa el Inicio.

W.BAL Entra en el menú de balance de blancos.

⚙️ (CONFIGURACIÓN) Permite acceder a los menús principales o guardar sus selecciones y salir de los menús.

📺 S.MENU La función no es compatible con este modelo.

Botones de navegación Permiten desplazarse por los menús o las opciones.

OK Permite seleccionar menús u opciones y confirmar su entrada.

↶ (ATRÁS) Permite retroceder un paso en la función interactiva del usuario.

EXIT Cierra todas las tareas y aplicaciones de OSD.

SIMPLINK Le permite controlar diversos dispositivos multimedia para disfrutar de su contenido simplemente a través del menú SimpLink en el control remoto.

TILE Selecciona el modo TILE (Mosaico).

PICTURE ID ON/OFF Cuando el número de ID de la imagen es igual al ID del monitor, puede controlar cualquier monitor que desee en un formato de pantalla múltiple.

Botones de control del menú USB Controlan la reproducción multimedia.

CONEXIONES

Puede conectar varios dispositivos externos a su monitor. Cambie el modo de entrada y seleccione el dispositivo externo que desee conectar.

Para obtener más información sobre cómo conectar dispositivos externos, consulte sus respectivos manuales de usuario.

Conexión a una computadora

Algunos de los cables no están incluidos.

Este monitor admite la función Plug and Play*.

* Plug and Play: una función que permite que la computadora reconozca los dispositivos conectados por el usuario sin necesidad de configurar el dispositivo y sin intervención del usuario para el encendido.

Conexión de un dispositivo externo

Conecte un receptor de HD, reproductor de DVD o VCR al monitor y seleccione el modo de entrada apropiado.

Algunos de los cables no están incluidos. Para la mejor calidad de imagen y audio, se recomienda conectar dispositivos externos al monitor utilizando cables HDMI.

! NOTA

- Para una mejor calidad de imagen, se recomienda utilizar el monitor con una conexión HDMI.
- Para cumplir con las especificaciones estándar del producto, utilice un cable de interfaz apantallado con núcleo de ferrita, como un cable DVI-D.
- Si enciende el monitor cuando está frío, la pantalla puede parpadear. Esto es normal.
- Puede que aparezcan algunos puntos rojos, verdes o azules en la pantalla. Esto es normal.
- Utilice un cable HDMI®/TM de alta velocidad.
- Use un cable certificado que incluya el logotipo de HDMI. Si no utiliza un cable HDMI certificado, es posible que la pantalla no muestre imágenes o que ocurra un error de conexión.
- Tipos de cable HDMI recomendados
 - Cable HDMI®/TM de alta velocidad
 - Los cable HDMI®/TM de alta velocidad con Ethernet
- Si no puede escuchar ningún sonido en el modo HDMI, verifique la configuración de la computadora. Algunas computadoras requieren que cambie manualmente la salida de audio predeterminada a HDMI.
- Si desea utilizar el modo HDMI-PC, debe configurar la PC/DTV en modo PC.
- Puede haber problemas de compatibilidad si utiliza el modo HDMI-PC.
- Asegúrese de que el cable de alimentación esté desconectado.
- Si conecta un dispositivo de juegos al monitor, utilice que se incluye con dicho dispositivo.
- Se recomienda utilizar los altavoces que se suministran como accesorios opcionales.
- Los cables HDMI®/TM de alta velocidad transmiten señal HD de hasta 1 080 píxeles progresivo y superior.

! PRECAUCIÓN

- Conecte el cable de entrada de señal y ajústelo girando los tornillos en el sentido de las agujas del reloj.
- No presione la pantalla con los dedos por mucho tiempo, ya que puede generar una distorsión temporal de la pantalla.
- Evite dejar una imagen fija en la pantalla por un período prolongado a fin de prevenir la retención de imagen. Use un protector de pantalla si es posible.
- Un dispositivo de comunicación inalámbrica cerca del monitor puede afectar la imagen.

Conexión de varios monitores

Para utilizar distintos productos, primero conecte un dispositivo externo al producto, conecte un extremo del cable de entrada de señal soportado al conector de OUT del producto y, a continuación, conecte el otro extremo al conector de IN del producto al que desea conectarse.

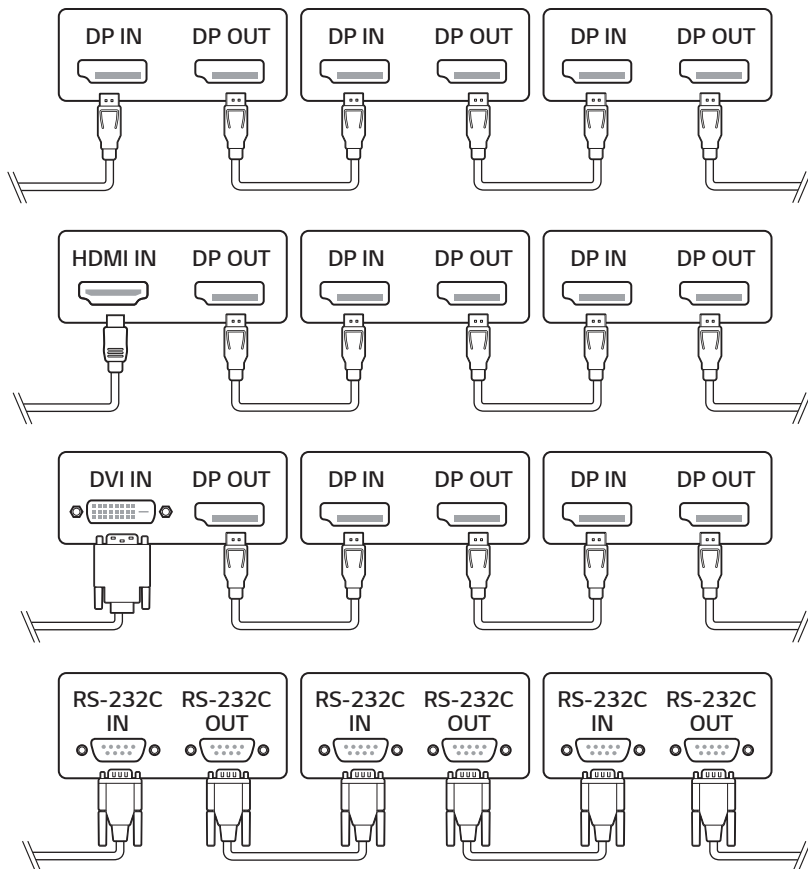

! NOTA

- Si establece el modo mosaico mediante DVI-D o HDMI, no podrá ver contenido HDCP encriptado.
- Si el cable de señal que conecta el producto a su PC es demasiado largo, asegúrese de utilizar un amplificador o cable óptico.
- Cable DP: utilice un cable DP que esté certificado con la norma DP 1.1a o posterior.

Uso de la lista de entradas

🏠 (INICIO) → 

- HDMI1 → HDMI2 → DVI-D → DISPLAYPORT

SOLUCIÓN DE PROBLEMAS

No se muestran imágenes.

Problema	Solución
¿Se encuentra conectado el cable de alimentación del producto?	<ul style="list-style-type: none"> • Verifique si el cable de alimentación se encuentra conectado correctamente al tomacorriente.
¿Aparece el mensaje "Formato no válido"?	<ul style="list-style-type: none"> • La señal desde la computadora (tarjeta gráfica) está fuera del rango de frecuencia vertical u horizontal del producto. Consulte las Especificaciones de este manual para ajustar el rango de frecuencia.
¿Aparece el mensaje "No hay señal"?	<ul style="list-style-type: none"> • El cable de señal entre la computadora y el producto no está conectado. Revise el cable de señal. • Acceda al menú de entrada para verificar la señal de entrada.

Aparece el mensaje "Producto desconocido" cuando se conecta el producto.

Problema	Solución
¿Instaló el controlador?	<ul style="list-style-type: none"> • Consulte el manual de usuario de la tarjeta gráfica para verificar si es compatible con la función Plug and Play.

La imagen de la pantalla luce anormal.

Problema	Solución
¿Está correcta la posición de la pantalla?	<ul style="list-style-type: none"> • Verifique que el producto sea compatible con la frecuencia y la resolución de la tarjeta gráfica. Si la frecuencia está fuera de rango, ajústela al valor recomendado en el menú (Panel de control) → (Pantalla) → (Configuración). (La configuración puede variar según su sistema operativo.)
La pantalla no se ve normal.	<ul style="list-style-type: none"> • La señal de entrada correcta no está conectada al puerto de señal. Conecte el cable de señal que coincida con la señal de entrada de la fuente.

En el producto aparece una imagen residual.

Problema	Solución
Aparece una imagen residual cuando el producto está apagado.	<ul style="list-style-type: none"> • Si usa una imagen fija por un tiempo prolongado, los píxeles se pueden dañar. Use la función de protector de pantalla. • Cuando se muestra una imagen oscura en la pantalla luego de una imagen con alto contraste (blanco y negro o gris), podría fijarse la imagen. Esto es normal en los productos con pantallas LCD.

El audio no funciona.

Problema	Solución
¿No hay sonido?	<ul style="list-style-type: none"> • Verifique si el cable del audio está conectado correctamente. • Ajuste el nivel del volumen. • Verifique si el sonido tiene la configuración correcta.
El sonido es demasiado sordo.	<ul style="list-style-type: none"> • Seleccione el sonido apropiado con el ecualizador.
El sonido es demasiado bajo.	<ul style="list-style-type: none"> • Ajuste el nivel del volumen.

El color de la pantalla no es normal.

Problema	Solución
La pantalla tiene mala resolución de color (16 colores).	<ul style="list-style-type: none"> • Configure el número de colores a más de 24 bits (color verdadero). Seleccione (Panel de control) → (Pantalla) → (Configuración) → (Tabla de colores) en Windows. (La configuración puede variar según su sistema operativo.)
El color de la pantalla es inestable o monocromático.	<ul style="list-style-type: none"> • Revise el estado de la conexión del cable de señal. O bien, vuelva a insertar la tarjeta gráfica de la computadora.
¿Aparecen manchas negras en la pantalla?	<ul style="list-style-type: none"> • Es posible que aparezcan numerosos píxeles (color rojo, verde, azul, blanco o negro) en la pantalla, lo que se puede atribuir a las características únicas del panel LCD. No se debe al mal funcionamiento del LCD.

La operación no funciona normalmente.

Problema	Solución
La alimentación se apagó repentinamente.	<ul style="list-style-type: none"> • ¿Se configuró el Temporizador? • Revise la configuración del control de alimentación. Se interrumpió la alimentación.

⚠ PRECAUCIÓN

- La imagen no se fija cuando las imágenes cambian constantemente, pero sí podría ocurrir si se usa una imagen constante durante un período prolongado. Por lo tanto, es recomendable que siga las siguientes instrucciones para disminuir el riesgo de que se fije la imagen cuando utilice una imagen constante. Es recomendable que cambie la pantalla al menos una vez cada 12 horas; si lo hace con más frecuencia, se previene más eficazmente la fijación de la imagen.

Condiciones de funcionamiento recomendadas

- Cambie el fondo de pantalla y los colores del tema con el mismo intervalo de tiempo.



Cuando cambie los colores, utilice colores complementarios para ayudar a evitar que se fije la imagen.

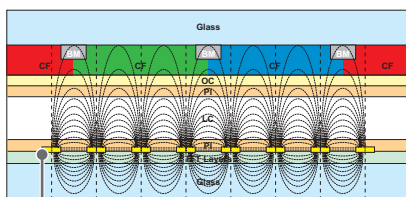

Capa de píxeles ITO o MoTi

- Cambie la imagen con el mismo intervalo de tiempo.

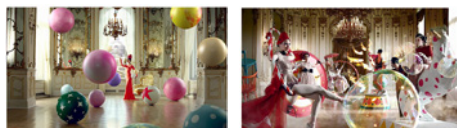

Asegúrese de que los personajes o las imágenes antes de cambiar la imagen sigan en la misma ubicación luego de cambiarla.

¿Qué es la fijación de la imagen?

Cuando el panel LCD muestra una imagen constante durante un período prolongado puede ocasionar una diferencia de voltaje entre los electrodos que operan los cristales líquidos. Cuando la diferencia de voltaje entre los electrodos se va acumulando con el tiempo, los cristales líquidos tienden a permanecer alineados en una dirección. Durante este proceso, una imagen que fue mostrada previamente sigue visible. Este fenómeno es lo que se conoce como fijación de la imagen.

ESPECIFICACIONES DEL PRODUCTO

Las especificaciones del producto a continuación pueden cambiar sin previo aviso debido a la actualización de las funciones del producto.

" ~ " se refiere a corriente alterna (ca) y " — " se refiere a corriente continua (cc).

Pantalla LCD	Tipo de pantalla	Transistor de película fina (TFT) Pantalla de cristal líquido (LCD)
Señal de video	Resolución máxima	1 920 x 1 080 a 60 Hz - Es posible que no sea compatible en algunos tipos de sistemas operativos o tarjetas gráficas.
	Resolución recomendada	1 920 x 1 080 a 60 Hz - Es posible que no sea compatible en algunos tipos de sistemas operativos o tarjetas gráficas.
	Frecuencia horizontal	HDMI / DVI-D / DISPLAYPORT: 30 kHz a 83 kHz
	Frecuencia vertical	HDMI / DVI-D / DISPLAYPORT: 56 Hz a 60 Hz
	Sincronización	Sincronización separada, Digital
Puertos de entrada / salida		IR & LIGHT SENSOR, HDMI IN 1, HDMI IN 2, DP IN/OUT, DVI-D IN, USB 3.0 IN, AUDIO IN, LAN, RS-232C IN/OUT, SPEAKER OUT, AC-IN
Batería integrada		Aplicada

49XS4F		
Pantalla LCD	Distancia entre píxeles	0,5593 mm (Horizontal) x 0,5593 mm (Vertical)
Especificaciones eléctricas	Potencia nominal	100 - 240 V ~ 50 / 60 Hz 3,9 A
	Consumo de potencia	Modo encendido: 345 W (Típico) Modo de suspensión: ≤ 0,5 W Modo de espera: ≤ 0,5 W
Condiciones del ambiente	Temperatura de funcionamiento	0 °C a 30 °C (Luz solar directa) 0 °C a 40 °C (Sin luz solar directa)
	Humedad de funcionamiento	Del 10 % al 80 %
	Temperatura de almacenamiento	De -20 °C a 60 °C
	Humedad de almacenamiento	Del 5 % al 85 %
	Lugar de instalación	En interiores
Dimensiones (Ancho x Profundidad x Alto) / Peso		1 092,8 mm x 83,5 mm x 626,4 mm / 20,5 kg

55XS4F		
Pantalla LCD	Distancia entre píxeles	0,630 mm (Horizontal) x 0,630 mm (Vertical)
Especificaciones eléctricas	Potencia nominal	100 - 240 V ~ 50 / 60 Hz 4,2 A
	Consumo de potencia	Modo encendido: 375 W (Típico) Modo de suspensión: ≤ 0,5 W Modo de espera: ≤ 0,5 W
Condiciones del ambiente	Temperatura de funcionamiento	0 °C a 30 °C (Luz solar directa) 0 °C a 40 °C (Sin luz solar directa)
	Humedad de funcionamiento	Del 10 % al 80 %
	Temperatura de almacenamiento	De -20 °C a 60 °C
	Humedad de almacenamiento	Del 5 % al 85 %
	Lugar de instalación	En interiores
Dimensiones (Ancho x Profundidad x Alto) / Peso		1 235,4 mm x 98,1 mm x 709,4 mm / 25,0 kg

Modo compatible con HDMI / DVI-D / DISPLAYPORT (PC)

Resolución (Píxeles)	Frecuencia horizontal (kHz)	Frecuencia vertical (Hz)
800 x 600	37,879	60,317
1 024 x 768	48,363	60
1 280 x 720	44,772	59,855
1 366 x 768	47,712	60
1 280 x 1 024	63,981	60,02
1 680 x 1 050	65,290	59,954
1 920 x 1 080	67,5	60

Modo compatible con HDMI / DISPLAYPORT (DTV)

Resolución (Píxeles)	Frecuencia horizontal (kHz)	Frecuencia vertical (Hz)
480/60 progresivo	31,5	60
576/50 progresivo	31,25	50
720/50 progresivo	37,5	50
720/60 progresivo	45	60
1 080/50 entrelazado	28,1	50
1 080/60 entrelazado	33,75	60
1 080/50 progresivo	56,25	50
1 080/60 progresivo	67,5	60

! NOTA

- Resoluciones disponibles para la opción de etiqueta de entrada en los modos de entrada HDMI / DVI-D / DISPLAYPORT: 1 280 x 720 / 60 Hz 1 920 x 1 080 / 60 Hz resoluciones DTV de 480 - 720 y 1 080 píxeles progresivo.
- Frecuencia vertical: La pantalla del producto funciona cambiando la imagen de la pantalla docenas de veces por segundo como una lámpara fluorescente. La frecuencia vertical o frecuencia de actualización es el número de veces por segundo que aparece la imagen. La unidad es Hz .
- Frecuencia horizontal: El intervalo horizontal es el tiempo que toma mostrar una línea horizontal. Cuando 1 se divide por el intervalo horizontal, el número de líneas horizontales que se muestra cada segundo se puede presentar como frecuencia horizontal. La unidad es kHz .

LICENCIAS

Las licencias compatibles pueden variar según el modelo. Para obtener más información sobre las licencias, visite www.lg.com.



Los términos HDMI y HDMI High-Definition Multimedia Interface, y el logotipo de HDMI son marcas comerciales o marcas comerciales registradas de HDMI Licensing Administrator, Inc. en los Estados Unidos y otros países.

Fabricado con la autorización de Dolby Laboratories. Dolby, Dolby Vision, Dolby Audio, Dolby Atmos y el símbolo de doble D son marcas comerciales de Dolby Laboratories.

Para patentes de DTS, consulte <http://patents.dts.com>. Fabricado con la licencia de DTS Licensing Limited. DTS, el símbolo y DTS en combinación con el símbolo, DTS 2.0 Channel, DTS 2.0+Digital Out, DTS-HD y DTS Virtual:X son marcas comerciales registradas o marcas comerciales de DTS, Inc. en Estados Unidos u otros países. © DTS, Inc. Todos los derechos reservados.





El número de modelo y de serie del producto se encuentran en la parte posterior y en uno de los costados de este. Regístrelos a continuación por si alguna vez necesita recurrir al servicio técnico.

MODELO _____

N.º DE SERIE _____

Un ruido temporal es normal cuando se enciende o se apaga el dispositivo.

GUÍA DEL USUARIO

Señalización digital de LG

(MONITOR DE
SEÑALIZACIÓN)

Lea atentamente este manual antes de poner en funcionamiento su equipo y consérvelo para futuras consultas.

webOS 3.0

CONTENIDO

CONFIGURACIÓN DEL USUARIO..... 3

- Configuración del menú principal.....3
 - Configuración de la imagen
 - Configuración de sonido
 - Configuración de red
 - Configuración general

ENTRETENIMIENTO..... 15

- Uso de funciones multimedia.....15
 - Conexión de dispositivos de almacenamiento USB y SD
 - Foto y Video.....18
 - Archivos de foto y video compatibles
 - Visualización de fotos y videos
 - Reproducción programada
 - Exportar
 - Borrar
 - Música.....22
 - Archivos de música compatibles
 - Reproducción de música
 - Borrar
 - Contenido SuperSign.....23
 - Información.....23
 - Programador de Contenido Local.....24
 - Establecimiento de una reproducción programada
 - Screen Share.....25
 - Configuración de WiDi (Pantalla inalámbrica)
 - Administrador de grupo.....26
 - Herramienta nivelador28
 - Administrador de control29
- Modo de uso

Realice los siguientes pasos si tiene problemas con el certificado de seguridad cuando intenta acceder.

- Multipantalla.....34
- Configuración de ID de imagen.....35

CÓDIGOS IR..... 36

PARA CONTROLAR VARIOS PRODUCTOS..... 38

- Conexión del cable.....38
- Parámetro de comunicación39
- Lista de referencia de comandos.....40
- Protocolo de transmisión/recepción.....44

Para obtener el código fuente bajo GPL, LGPL, MPL y otras licencias de código abierto que contiene este producto, visite <http://opensource.lge.com>.

Además del código fuente, se pueden descargar los términos de la licencia, las anulaciones de la garantía y los avisos de derechos de autor. LG Electronics también le proporcionará el código abierto en un CD-ROM por un costo que cubra los gastos de dicha distribución (como el costo del medio, del envío y de la manipulación) una vez realizado el pedido por correo electrónico a la dirección opensource@lge.com.

Esta oferta es válida solo durante un período de tres años después de que se envíe el último cargamento de este producto. Esta oferta es válida para todo aquel que reciba esta información.

! NOTA

- Los contenidos relacionados con el software pueden cambiar sin previo aviso debido a las actualizaciones de las funciones del producto.
- Es posible que algunas funciones descritas en la Guía del usuario no sean compatibles con determinados modelos.
- Compatible con SNMP 2.0.

CONFIGURACIÓN DEL USUARIO

Configuración del menú principal

Configuración de la imagen

Para seleccionar el Modo de imagen

SETTINGS /  →  → [Imagen] → [Configuración para el modo de imagen] → [Modo de Imagen]



Seleccione el modo de imagen que se ajuste de mejor manera al tipo de video.

- [Vívido]: mejora el contraste, el brillo y la nitidez para ajustar la imagen de video para un entorno de tienda.
- [Estándar]: ajusta la imagen de video para el entorno normal.
- [Ahorro de energía automático]: el modo ahorro de energía automático reduce el consumo de energía mediante el control de atenuación.
- [Cine]: optimiza la imagen de video para ver películas.
- [Deportes]: optimiza la imagen de video para ver deportes. Incluso acciones rápidas como patadas o lanzar una bola se representan claramente en la pantalla.
- [Juego]: optimiza la imagen de video jugar videojuegos.
- [Foto]: optimiza la pantalla para ver fotos. (Esta función solo está disponible en algunos modelos).
- [Experto]/[Calibración]: permite a un experto, o cualquiera que esté interesado en fotografías de gran calidad, ajustar manualmente la imagen para obtener la mejor calidad.

! NOTA

- Según la señal de entrada, podrían variar los modos de imagen disponibles.
- [Experto] es una opción que permite que un experto en calidad de imagen ajuste con precisión la calidad de las imágenes mediante el uso de una imagen específica. Por lo tanto, puede no ser eficaz para una imagen normal.

Para realizar un ajuste preciso en el modo de imagen

SETTINGS /  →  → [Imagen] → [Configuración para el modo de imagen] → [Personalizar]

- [Luz de Fondo]/[Luz OLED]: ajusta el brillo de la pantalla mediante el control de la luz de fondo del LCD. Cuanto más se acerque el valor a 100 más brillante será la pantalla.
- [Contraste]: ajusta la diferencia entre las zonas brillantes y oscuras de la imagen. Cuanto más se acerque el valor a 100 mayor será la diferencia.
- [Brillo]: ajusta el brillo general de la pantalla. Cuanto más se acerque el valor a 100 más brillante será la pantalla.
- [Nitidez]: ajusta la nitidez de los bordes de los objetos. Cuanto más se acerque el valor a 50 más claro y nítido será el borde.
- [Nitidez H]: ajusta la nitidez de los bordes de contraste de la pantalla desde un punto de vista horizontal.
- [Nitidez V]: ajusta la nitidez de los bordes de contraste de la pantalla desde un punto de vista vertical.
- [Color]: suaviza los bordes o profundiza los tintes de la pantalla. Cuanto más se acerque el valor a 100 más profundos serán los colores.
- [Tinte]: ajusta el balance entre los niveles de rojo y verde que aparecen en la pantalla. Cuanto más se acerque el valor a Rojo 50, más profundo será el rojo, y cuanto más se acerque el valor a Verde 50, más profundo será el verde.
- [Temperatura de color]: ajusta los tintes de la pantalla para evocar sensaciones de calor o frío.
- [Controles avanzados]/[Control Experto]: personaliza las opciones avanzadas.
 - [Contraste Dinámico]: optimiza la diferencia entre las partes brillantes y oscuras de la pantalla, según el brillo de la imagen.
 - [Súper Resolución]: mejora la nitidez de las partes borrosas o que no se distinguen de la fotografía.
 - [Rango de color]: selecciona la gama de colores que se muestran.
 - [Color Dinámico]: ajusta el tinte y la saturación de la imagen para obtener imágenes más vívidas.
 - [Mejorador de Contornos]: proporciona bordes mucho más nítidos y claros en la imagen.
 - [Filtro de Color]: ajusta con precisión el color y el tinte filtrando una zona de color específica del espacio RGB.
 - [Color Preferido]: ajusta el tinte de la piel, del césped y del cielo según sus preferencias.
 - [Gamma]: ajusta el brillo medio de la imagen.
 - [Balance de Blancos]: ajusta el tinte general de la pantalla según sus preferencias. En el modo Experto, puede ajustar con precisión la imagen con las opciones Método o Patrón.
 - [Sistema de Mantenimiento de Color]: los expertos utilizan el sistema de mantenimiento de color para ajustar los colores mediante un patrón de prueba. El sistema de mantenimiento de color le permite realizar el ajuste seleccionando entre 6 diferentes espacios de color (Rojo/Amarillo/Azul/Cian/Magenta/Verde) sin afectar otros colores. Es posible que no vea el cambio de tintes en una imagen normal, incluso después de realizar un ajuste.

- [Opciones de Imagen]: personaliza las opciones de imagen.
 - [Reducción de ruido]: Elimina los diminutos puntos generados irregularmente y logra una imagen clara.
 - [Reducción de ruido MPEG]: Reduce el ruido que se produce al crear señales de video digitales.
 - [Nivel de Negro]: Ajusta el nivel de negro de la imagen para corregir el brillo y el contraste de la imagen. (Configuraciones recomendadas según la señal de entrada: RGB 0–255: Alto, RGB 16–235: Bajo, YCbCr: Bajo)
 - [Cine Real]: Optimiza la imagen de video para lograr un aspecto cinematográfico.
 - [Protección de visión al movimiento]: reduce la fatiga ocular mediante el ajuste de los niveles de brillo y la disminución del desenfoque, según la imagen que se muestra. (Solo se aplica a determinados modelos).
 - [Atenuación local de LED]: Permite aclarar las partes más claras de la imagen y oscurecer las oscuras, lo que maximiza el contraste. Si desactiva esta función, es posible que aumente el consumo de energía. (Solo se aplica a determinados modelos).
 - [TruMotion]: reduce el temblor y la fijación de las imágenes, que pueden ocurrir con imágenes en movimiento.
- [Reiniciar]: restablece la configuración de la imagen. Debido a que la configuración de la imagen se restablece según el modo de imagen del monitor, seleccione el modo de imagen antes de restablecer la configuración.

! NOTA

- Puede ajustar la configuración avanzada solo en el modo [Usuario].
- Las opciones disponibles podrían variar según la señal de entrada y el modo de imagen seleccionado.

Para establecer la relación de aspecto

(Es posible que algunos modelos no sean compatibles con esta función).

SETTINGS /  →  → [Imagen] → [Relación de Aspecto]

Cambia la relación de aspecto y la visualización de la imagen en su tamaño óptimo.

- [16:9]: muestra la imagen con una relación de aspecto 16:9.
- [Sólo búsqueda]: muestra imágenes de video en el tamaño original sin recortar los bordes. El original se encuentra disponible en modo HDMI (720p o mayor). (En modelos de 58:9, esta opción puede seleccionarse independientemente de la señal de entrada).
- [Original]: cambia la relación de aspecto a 4:3 o a 16:9 según la señal de video de entrada.
- [4:3]: muestra la imagen con una relación de aspecto 4:3.
- [58:9]: muestra la pantalla con una relación de aspecto 58:9.
- [Zoom vertical]: ajusta la altura y la posición vertical de la imagen mostrada.
- [Zoom en todas las direcciones]: ajusta las dimensiones horizontal/vertical/diagonal y la posición horizontal/vertical de la imagen mostrada.

! PRECAUCIÓN

- Si se muestra una imagen fija en la pantalla durante un período largo, esta quedará impresa y se convertirá en una distorsión permanente de la pantalla. Este desperfecto de "degradación de la imagen por sobreexposición" o "quemadura de pantalla" no está cubierto por la garantía.
- Si el aspecto de pantalla del monitor se establece durante mucho tiempo en [4:3], se puede producir una degradación de imagen en las zonas de bandas.
- Las opciones pueden cambiar según el modelo.
- Según la señal de entrada, es posible que la relación de aspecto disponible sea diferente.
- Al ajustar el [Zoom vertical] o el [Zoom en todas las direcciones], la pantalla puede parpadear con algunas señales de entrada.

Para usar la función Ahorro de energía



SETTINGS /  →  → [Imagen] → [Ahorro de Energía]

Reduce el consumo de energía mediante el ajuste del límite de brillo de la pantalla.

- [Automático]: ajusta el brillo del monitor según la luz ambiental. (Esta función solo está disponible en algunos modelos).
- [Apagado]: desactiva el modo Ahorro de energía.
- [Mínimo]/[Medio]/[Máximo]: usa el Ahorro de energía según el nivel especificado de Ahorro de energía para el monitor.
- [Apagado de Pantalla]: Apaga la pantalla. Solo se reproducirá audio. Puede encender la pantalla de nuevo presionando cualquier botón del control remoto, excepto el botón de encendido.

Para usar la función Ahorro de energía inteligente

(Solo se aplica a determinados modelos).



SETTINGS /  →  → [Imagen] → [Ahorro de Energía Inteligente]

Según el brillo de la imagen, el brillo del monitor se ajustará automáticamente para ahorrar energía.

- [Apagado]: Desactiva la función Ahorro de energía inteligente.
- [Encendido]: Activa la función Ahorro de energía inteligente.

Configuración de la pantalla OLED

(Solo para modelos OLED)

SETTINGS /  →  → [Imagen] → [Configuración de Panel OLED]

- [Borrar ruido panel]: corrige los problemas que pueden surgir cuando la pantalla está encendida durante un largo período de tiempo.

Para usar la función Pantalla (RGB-PC)

(Solo se aplica a determinados modelos).

SETTINGS /  →  → [Imagen] → [PANTALLA (RGB-PC)]

Personaliza las opciones de visualización de la PC en el modo RGB.

- [Ajuste automático]: ajusta la ubicación de la pantalla, el reloj y la fase automáticamente. Puede que la imagen en pantalla parezca inestable por unos segundos mientras se realiza la configuración.
- [Resolución]: selecciona la resolución apropiada.
- [Posición]/[Tamaño]/[Fase]: ajusta las opciones cuando la imagen no es clara, especialmente cuando los caracteres no son estables después de la configuración automática.
- [Reiniciar]: restaura las opciones a la configuración predeterminada.

Configuración de sonido

- Solo se aplica a determinados modelos.



Para seleccionar el modo de audio

SETTINGS /  →  → [Audio] → [Modo de Audio]

Se seleccionará automáticamente la mejor calidad de sonido según el tipo de video que esté mirando actualmente.

- [Estándar]: este modo de sonido funciona bien para todo tipo de contenido.
- [Cine]: optimiza el sonido para ver películas.
- [Diálogos claros III]: Mejora las voces para que se puedan oír con más claridad.
- [Deportes]: optimiza el sonido para ver deportes.
- [Música]: optimiza el sonido para escuchar música.
- [Juego]: optimiza el sonido para jugar videojuegos.

Para usar la función Efectos de sonido

SETTINGS /  →  → [Audio] → [Configuración del Modo de Audio]

- [Ecuador]: ajusta manualmente el sonido mediante el ecualizador.
- [Balance]: ajusta el volumen de salida del altavoz izquierdo y del altavoz derecho.
- [Reiniciar]: Restablece la configuración de sonido.

Selección del dispositivo de salida de sonido

SETTINGS /  →  → [Audio] → [Salida de Audio]

- [Bocina Signage]: Puede emitir sonido a través de los altavoces internos del monitor de señalización. Esta función solo está disponible para los modelos que cuentan con altavoces Signage integrados.
- [LG Sound Sync / Bluetooth]: Puede conectar dispositivos de audio Bluetooth o auriculares Bluetooth de manera inalámbrica para disfrutar un sonido más intenso del monitor de señalización de manera conveniente.

! NOTA

- Cuando se enciende, es posible que algunos dispositivos conectados recientemente intenten volver a conectarse automáticamente al monitor de señalización.
- Se recomienda configurar los dispositivos de audio LG que admiten LG Sound Sync a modo de TV LG o LG Sound Sync antes de conectarlos.
- Esta función solo está disponible en algunos modelos.
- Presione [Selección del dispositivo] para ver los dispositivos que están, o pueden estar, conectados, y para conectar otros dispositivos.
- Puede usar el control remoto de señalización para ajustar el volumen del dispositivo conectado.
- Si el dispositivo de audio no logra conectarse, compruebe que esté encendido y disponible para la conexión.
- Según el tipo de dispositivo Bluetooth, es posible que el dispositivo no se conecte correctamente o se pueda producir un mal funcionamiento, como video y audio no sincronizados.
- El sonido puede entrecortarse o la calidad del sonido puede verse reducida si:
 - El dispositivo Bluetooth está muy alejado del monitor de señalización.
 - Hay objetos que obstruyen el dispositivo Bluetooth y el monitor de señalización.
 - El dispositivo se utiliza en proximidad a otros dispositivos de radio, como hornos microondas o enrutadores de LAN inalámbrica.

Para seleccionar un Índice de aumento del volumen,

SETTINGS /  →  → [Audio] → [Modo de Volumen] → [Cantidad de aumento del volumen]

Puede establecer el índice de volumen seleccionando cualquiera de estas opciones: Bajo/ Medio/ Alto.

Para sincronizar audio y video

SETTINGS /  →  → [Audio] → [Ajuste de AV Sync]

- [Bocina Signage]: ajusta la sincronización entre video y audio que proviene de los altavoces externos, por ejemplo, los que están conectados al puerto de salida de audio digital, equipos de audio LG o audífonos. Partiendo del valor predeterminado, cuanto más cerca esté el valor a -, más rápida será la salida de sonido, y cuanto más cerca esté el valor a +, más lenta será.
- [Bypass]: audio procedente de dispositivos externos sin retraso. Es posible que el audio se emita antes que el video, debido al tiempo de procesamiento del video que ingresa en el monitor.



Configuración de red

Para establecer el nombre de un Monitor Signage

SETTINGS /  →  → [Red] → [Nombre Signage]

Puede definir el nombre de un Monitor Signage que se utilizará en la red a través del teclado en pantalla.



Para configurar la red alámbrica

SETTINGS /  →  → [Red] → [Conexión cableada (Ethernet)]

- Conexión a una red alámbrica: conecte el monitor a una red de área local (LAN) mediante el puerto LAN y ajuste la configuración de red. Solo se admiten conexiones de red alámbrica. Después de establecer una conexión física, es posible que deba ajustar la configuración de red de la pantalla para algunas redes. En la mayoría de las redes, la pantalla se conectará automáticamente sin necesidad de realizar ningún ajuste. Para obtener más información, comuníquese con su proveedor de Internet o consulte el manual del enrutador.

Configuración de una red inalámbrica

(Solo se aplica a determinados modelos).

SETTINGS /  →  → [Red] → [Conexión Wi-Fi]

Si configuró el monitor para una red inalámbrica, puede comprobar las redes inalámbricas de Internet disponibles y conectarse a estas.

- [Agregar una red inalámbrica oculta]: Si introduce directamente el nombre de una red, puede agregar una red inalámbrica.
- [Conexión WPS PBC]: presione el botón en el enrutador inalámbrico compatible con PBC para conectar fácilmente el enrutador.
- [Conexión WPS con código PIN]: ingrese el número PIN en la página web del enrutador inalámbrico compatible con el uso de PIN para conectar el enrutador fácilmente.
- [Configuración avanzada de Wi-Fi]: Introduzca manualmente la información de red para conectarse a una red inalámbrica. Cuando no aparece una red inalámbrica disponible, pulse Configuraciones avanzadas de Wi-Fi. Podrá agregar una red.

NOTA

- Para los modelos compatibles con llave Wi-Fi, el menú de red inalámbrica se activa solo cuando se conecta una llave Wi-Fi al producto.
- Al conectarse a una red compatible con IPv6, puede seleccionar IPv4/IPv6 en la conexión de red cableada / inalámbrica. Sin embargo, la conexión IPv6 solo es compatible con conexión automática.

Configuración de un SoftAP

(Solo se aplica a determinados modelos).

SETTINGS /  →  → [Red] → [SoftAP]

Si configura un punto de acceso de software (SoftAP, por su abreviatura en inglés), puede conectar varios dispositivos a través de una conexión Wi-Fi sin un enrutador inalámbrico y utilizar Internet inalámbrico.

- Para utilizar SIGNAGE, debe tener una conexión a Internet.
- No puede utilizar la función SoftAP y la función Compartir pantalla al mismo tiempo.
- En los modelos que son compatibles con llaves Wi-Fi, el menú SoftAP se activa solo cuando se conecta una llave Wi-Fi al producto.
- Información de conexión de SoftAP
 - SSID: un identificador único, necesario para establecer una conexión de Internet inalámbrica
 - Clave de seguridad: la clave de seguridad que se ingresa para conectarse a la red inalámbrica deseada
 - Número de dispositivos conectados: muestra el número de dispositivos conectados actualmente al dispositivo de señalización a través de una conexión Wi-Fi. Se admiten hasta 10 dispositivos.

Sugerencias para la configuración de la red

- Use un cable de LAN estándar (Cat5 o superior con un conector RJ45).
- A menudo, muchos problemas de conexión de la red durante la configuración pueden solucionarse volviendo a configurar el enrutador o el módem. Después de conectar la pantalla a la red doméstica, apague o desconecte rápidamente el cable de alimentación del enrutador o cable módem de la red doméstica. A continuación, enciéndalo o conecte el cable de alimentación nuevamente.
- Según el proveedor de servicios de Internet (ISP), la cantidad de dispositivos que pueden recibir el servicio de Internet puede estar limitada por los términos de servicio vigentes. Para obtener más información, comuníquese con su ISP.
- LG no se hace responsable por el mal funcionamiento de la pantalla o la conexión a Internet debido a errores de comunicación o funcionamientos defectuosos relacionados con su conexión a Internet u otros equipos conectados.
- LG no se hace responsable por los problemas de su conexión a Internet.
- Es posible que experimente resultados no deseados si la velocidad de la conexión a Internet no cumple con los requisitos del contenido al que accede.
- Es posible que no se puedan realizar algunas operaciones de conexión a Internet debido a ciertas restricciones establecidas por el proveedor de servicios de Internet (ISP) que le brinda su conexión a Internet.
- Todos los cargos que cobra un ISP, incluidos, entre otros, los cargos de conexión, son su responsabilidad.

! NOTA

- Si desea acceder a Internet directamente desde la pantalla, la conexión a Internet debe estar siempre activada.
- Si no puede acceder a Internet, verifique el estado de la red desde una PC.
- Al utilizar Configuración de red, verifique el cable LAN o verifique si el DHCP del enrutador está activado.
- Si no completa la configuración de red, es posible que la red no funcione correctamente.

! PRECAUCIÓN

- No conecte un cable de teléfono modular al puerto LAN.
- Como existen varios métodos de conexión, siga las especificaciones de su empresa de telecomunicaciones o su proveedor de servicios de Internet.
- El menú Configuración de red no estará disponible hasta que la pantalla se conecte a una red física.

Sugerencias para la configuración de la red inalámbrica

- Las redes inalámbricas pueden sufrir interferencias causadas por otros dispositivos que funcionen en la frecuencia de 2,4 GHz (teléfonos inalámbricos, dispositivos Bluetooth u hornos de microondas). También podría haber interferencia provocada por dispositivos con una frecuencia de 5 GHz, la misma que otros dispositivos Wi-Fi.
- El ambiente inalámbrico circundante podría provocar que la red funcione con lentitud.
- Si no apaga toda la red doméstica local, se puede producir tráfico de red en algunos dispositivos.
- Para conectarse a un AP, se requiere un punto de acceso con compatibilidad inalámbrica, además de requerir la activación de la función de conexión inalámbrica en el dispositivo. Comuníquese con el proveedor de servicios para conocer la disponibilidad de conexiones inalámbricas en el punto de acceso.
- Verifique la SSID y los ajustes de seguridad del AP para conectarse a este. Consulte la documentación correspondiente para ajustes de SSID y de seguridad del punto de acceso.
- Una configuración incorrecta en los dispositivos de red (concentrador o divisor de señal alámbrica/inalámbrica) puede provocar que el monitor funcione con lentitud o que no funcione correctamente. Instale los dispositivos correctamente según el manual correspondiente y configure la red.
- El método de conexión podría variar según el fabricante del AP.

Configuración general

Para configurar el idioma

SETTINGS /  →  → [General] → [Idioma del Menú]

Seleccione uno de los idiomas del menú que aparecen en la pantalla.

- [Idioma del Menú]: Establece un idioma para Signage.

Configurar el idioma del teclado

SETTINGS /  →  → [General] → [Idiomas del Teclado]

Seleccione el idioma que desea mostrar en el teclado.

- [Idiomas del Teclado]: Establece el idioma del teclado.

Para configurar la hora y la fecha

SETTINGS /  →  → [General] → [Hora y Fecha]

Puede comprobar o cambiar la hora.

- [Ajuste automático]: puede establecer la hora y la fecha.
- [Horario de verano]: puede establecer la hora de inicio y la hora de finalización del horario de verano. La configuración del inicio y la finalización del horario de verano solo funciona cuando se establece con una diferencia de más de un día entre cada uno.
- [Configuración del servidor NTP]: permite establecer otros servidores NTP, además del servidor NTP básico. (Solo se aplica a determinados modelos).
- [Zona horaria]: puede cambiar la configuración de continente, país o territorio, y ciudad.

Para apagar o encender el monitor automáticamente

SETTINGS /  →  → [General] → [Temporizadores]

Puede configurar el Temporizador de encendido/apagado del monitor.

- [Temporizador encendido]: puede establecer la hora de encendido del monitor.
- [Temporizador apagado]: puede establecer la hora de apagado del monitor.
- [Apagado sin señal (15 min.)]: cuando no haya una fuente de entrada, el monitor se apagará automáticamente después de 15 minutos. Si no desea que se apague automáticamente, establezca Apagado por falta de señal en [Apagado].
- [Apagado automático]: cuando no haya una entrada clave, el monitor se apagará automáticamente.

NOTA

- Se pueden guardar hasta siete programaciones de horas de encendido y horas de apagado; el monitor se enciende o apaga a la hora preestablecida en la lista de programaciones. Si se almacenan varias horas preestablecidas en la lista de programaciones, esta función se ejecuta en el tiempo más cercano desde la hora actual.
- Una vez que se ha establecido la hora de encendido o apagado, estas funciones estarán operativas a diario en la hora preestablecida.
- La función de apagado programado solo funciona de manera adecuada cuando la hora está configurada de manera correcta.
- Cuando las horas de encendido y apagado programadas son iguales, tiene prioridad la hora de apagado frente a la hora de encendido si el monitor está encendido y, de igual modo, si el monitor está apagado.

Establecer ID

SETTINGS /  →  → [General] → [Establecer ID]



- [Establecer ID] (de 1 a 1000): asigna un único número de ID para cada producto cuando varios productos están conectados a la pantalla. Asigne números del 1 al 1000 y salga de la opción. Puede controlar cada producto por separado mediante el ID que haya establecido para cada producto.
- [Configurar ID Automáticamente]: asigna automáticamente un número de ID único a cada conjunto cuando varios productos están conectados a la pantalla.
- [Restablecer Configuración de ID]: Restablece el ID establecido del producto a 1.

! NOTA

- Cuando utiliza la configuración de ID automática, la señal de IR solo necesita transmitirse al primer conjunto. Puede ocurrir un mal funcionamiento cuando la señal de IR se transmite a otros conjuntos.

Uso del Modo mosaico

(Solo se aplica a determinados modelos).

SETTINGS /  →  → [General] → [Modo Mosaico]

Puede configurar la pantalla integrada de la misma manera en que se configura cada pantalla.

- [Fila] (de 1 a 15): establece el número de filas del mosaico.
- [Columna] (de 1 a 15): establece el número de columnas del mosaico.
- [ID de Mosaico] (de 1 a 225): configura el ID de mosaico. El ID que seleccionó se mostrará en la pantalla.
- [Natural]: para una visualización más natural, la imagen se emite parcialmente para tomar en cuenta la distancia entre las pantallas.
- [Tamaño Natural]: establece la distancia entre las pantallas para el modo Natural.
- [Reiniciar]: restablece la configuración del mosaico a 2 x 2.

! NOTA

- Si el Modo mosaico está establecido en encendido, el modo de ahorro de energía inteligente se desactivará para proporcionar la misma calidad de imagen que las otras pantallas.
- La cantidad máxima de columnas y líneas que se pueden establecer podrían variar según el modelo.
- Para utilizar esta función, el producto:
 - Se debe mostrar con otros productos.
 - Debe funcionar por medio de una conexión a cada pantalla a través de un distribuidor o conexión en cadena DP.
 - Modo Mosaico: horizontal x vertical (horizontal = de 1 a 15, vertical = de 1 a 15)
 - 15 x 15 está disponible



Configuración de pantalla Dual-View

(para modelos OLED planos doble cara únicamente)

SETTINGS /  →  → [General] → [Configuración de Pantalla Doble Vista]

- [Nombre Pantalla Delantera]: establece el nombre de la pantalla frontal.
- [Nombre Pantalla Trasera]: establece el nombre de la pantalla trasera.
- [Intercambiar Pantalla]: permite intercambiar las imágenes en la parte frontal y trasera de las pantallas.
- [Reflejar Pantalla]: copia la imagen de la pantalla actual a la pantalla contraria.
- [Apagado de Pantalla]: apaga la pantalla frontal o trasera.
- [Clonar Todas las Configuraciones]: copia todas las configuraciones de la pantalla frontal a las de la pantalla trasera. Esta opción solo está habilitada para la pantalla frontal.



Para restablecer la configuración del monitor

SETTINGS /  →  → [General] → [Restablecer la configuración inicial.]

Restablece la configuración del monitor.

Uso de UHD Deep Color

(Solo en modelos Ultra HD)

SETTINGS /  →  → [General] → [UHD Color Profundo]

Si conecta un dispositivo HDMI u DP a uno de los puertos ajustables Deep Color, puede encender (6G) o apagar (3G) la opción Ultra Deep Color en el menú de configuración de UHD Deep Color.

Si se produce un problema de compatibilidad con una tarjeta gráfica cuando se establece la opción Deep Color (Color profundo) en On (Encendido) en 3 840 x 2 160 a 60 Hz, establezca la opción Deep Color (Color profundo) en Off (Apagado).

- Las especificaciones de HDMI y DP pueden variar según el puerto de entrada. Compruebe las especificaciones de cada dispositivo antes de conectarlo.
- Los puertos de entrada HDMI 1 y 2 son los más adecuados para las características de los videos de alta definición 4K a 60 Hz (4:4:4, 4:2:2). Sin embargo, es posible que el video o el audio no sean compatibles según las especificaciones de los dispositivos externos. Si este es su caso, conéctese a un puerto HDMI diferente.

ENTRETENIMIENTO

Uso de funciones multimedia

Conexión de dispositivos de almacenamiento USB y SD

Conecte un dispositivo de almacenamiento USB, como una unidad de memoria flash, dispositivos de almacenamiento SD o un disco duro externo a la pantalla y utilice las funciones multimedia.

PRECAUCIÓN

- No apague el monitor ni quite el dispositivo de almacenamiento USB mientras reproduzca Foto y Video o Música.
- Haga una copia de seguridad de los archivos guardados en un dispositivo de almacenamiento USB de manera frecuente, ya que es posible que la pérdida o el daño de los archivos no estén cubiertos por la garantía.

Sugerencias para el uso de dispositivos de almacenamiento USB/SD

- Solo se puede reconocer un dispositivo de almacenamiento USB.
- Un dispositivo USB no funciona eficazmente cuando está conectado a través de un concentrador USB.
- Es posible que no se reconozca un dispositivo de almacenamiento USB que utiliza un programa de reconocimiento automático.
- Es posible que no se reconozca un dispositivo de almacenamiento USB que utilice su propio controlador.
- La velocidad de reconocimiento de un dispositivo de almacenamiento USB depende de cada dispositivo.
- No apague la pantalla ni desconecte el dispositivo de almacenamiento USB cuando el dispositivo conectado esté funcionando. Si el dispositivo de almacenamiento USB se desconecta sorpresivamente, los archivos almacenados o el propio dispositivo podrían dañarse.
- No conecte un dispositivo de almacenamiento USB que se modificó para funcionar en una PC. El dispositivo podría perjudicar el funcionamiento del monitor o el contenido podría no reproducirse. Utilice solamente dispositivos de almacenamiento USB que contengan archivos de música, imágenes o video normales.
- Es posible que no se reconozca un dispositivo de almacenamiento formateado como un programa de utilidad no compatible con Windows.
- Un dispositivo de almacenamiento USB (sobre 0,5 A), que requiere una fuente de alimentación externa, debe conectarse a una fuente de alimentación por separado. De lo contrario, es posible que no se reconozca el dispositivo.
- Conecte el dispositivo de almacenamiento USB con el cable suministrado por el fabricante del dispositivo.
- Es posible que algunos dispositivos de almacenamiento USB no sean compatibles o no funcionen correctamente.
- El método de alineación de archivos de dispositivos de almacenamiento USB es similar al de Windows XP y los nombres de archivo reconocen hasta 100 caracteres en español.
- Realice copias de seguridad de archivos importantes, ya que los datos guardados en un dispositivo de memoria USB se pueden dañar. No seremos responsables por ninguna pérdida de datos.
- Si la unidad de disco duro USB no tiene una fuente de alimentación externa, puede que no se detecte el dispositivo USB. Para asegurarse de que se detecte el dispositivo, conecte la fuente de alimentación externa.
 - Use un adaptador de energía para una fuente de alimentación externa. No proporcionamos un cable USB para una fuente de alimentación externa.

- Si el dispositivo de almacenamiento USB dispone de varias particiones, o si utiliza un lector de varias tarjetas USB, puede usar hasta cuatro particiones o dispositivos de almacenamiento USB.
- Si se conecta un dispositivo de almacenamiento USB a un lector de varias tarjetas USB, puede que no se detecte su volumen de datos.
- Si el dispositivo de almacenamiento USB no funciona correctamente, desconéctelo y vuelva a conectarlo.
- La velocidad de detección difiere entre dispositivos.
- Si el dispositivo de almacenamiento USB está conectado en el modo de espera, el disco duro específico se cargará automáticamente al encenderse la pantalla.
- La capacidad recomendada es de 1 TB o menos para un disco duro USB externo y de 32 GB o menos para un dispositivo de memoria USB.
- Es posible que cualquier otro dispositivo con más capacidad que la recomendada no funcione correctamente.
- Si un disco duro USB externo no funciona con la función de ahorro de energía, apáguelo y vuelva a encenderlo.
- También se admiten dispositivos de almacenamiento USB inferiores a USB 2.0, pero es posible que no funcionen adecuadamente con los videos.
- Se puede reconocer un máximo de 999 subcarpetas o archivos en una sola carpeta.
- Se admite el tipo SDHC de tarjetas SD. Para utilizar una tarjeta SDXC, formateéela primero en el sistema de archivos NTFS.
- El sistema de archivos exFAT no es compatible con tarjetas SD ni dispositivos de almacenamiento USB.
- Algunos modelos no son compatibles con las tarjetas SD.

Foto y Video

- La función de foto no es compatible con modelos OLED.

Archivos de foto y video compatibles

Formatos de subtítulos externos compatibles

- *.smi, *.srt, *.sub (MicroDVD, SubViewer 1.0/2.0), *.ass, *.ssa, *.txt (TMPlayer), *.psb (PowerDivX), *.dcs (DLP Cinema)

! NOTA

- Los subtítulos no son compatibles en determinados modelos.
- No se admiten subtítulos integrados.

Códecs de video compatibles

Extensión	Códec	
.asf, .wmv	Video	Perfil VC-1 Advanced (excluye WMVA), perfiles VC-1 simple y principal
	Audio	WMA estándar (excluye WMA v1/WMA Speech)
.avi	Video	Xvid (excluye 3 warp-point GMC), H. 264/AVC, Motion JPEG, MPEG-4
	Audio	MPEG-1 Layer I, II, MPEG-1 Layer III (MP3), Dolby Digital, LPCM, ADPCM, DTS
.mp4, .m4v, .mov	Video	H.264/AVC, MPEG-4, HEVC
	Audio	Dolby Digital, Dolby Digital Plus, AAC, MPEG-1 Layer III (MP3)
.3gp, .3g2	Video	H.264/AVC, MPEG-4
	Audio	AAC, AMR-NB, AMR-WB
.mkv	Video	MPEG-2, MPEG-4, H.264/AVC, VP8, VP9, HEVC
	Audio	Dolby Digital, Dolby Digital Plus, AAC, PCM, DTS, MPEG-1 Layer I, II, MPEG-1 Layer III (MP3)
.ts, .trp, .tp, .mts	Video	H.264/AVC, MPEG-2, HEVC
	Audio	MPEG-1 Layer I, II, MPEG-1 Layer III (MP3), Dolby Digital, Dolby Digital Plus, AAC, PCM
.mpg, .mpeg, .dat	Video	MPEG-1, MPEG-2
	Audio	MPEG-1 Layer I, II, MPEG-1 Layer III (MP3)
.vob	Video	MPEG-1, MPEG-2
	Audio	Dolby Digital, MPEG-1 Layer I, II, DVD-LPCM

! NOTA

- No es compatible con videos 3D.

Velocidad máxima de transmisión de datos

- Video Full HD
H.264 1 920 x 1 080 a 60P BP/MP/HP a L4.2 40 Mbps
HEVC 1 920 x 1 080 a 60P MP a L4.1, perfil Main10 a L4.1 40 Mbps
- Ultra HD (Solo en modelos Ultra HD)
H.264 1 920 x 1 080 a 60P 4 096 x 2 160 a 30P BP/MP/HP a L5.1 50 Mbps
HEVC 4 096 x 2 160 a 60P MP a L5.1, perfil Main10 a L5.1 50 Mbps

Archivo de foto compatible

Formato de archivo	Formato	Elemento
.jpeg, .jpg, .jpe	JPEG	<ul style="list-style-type: none"> • Mínimo: 64 x 64 • Máximo <ul style="list-style-type: none"> - Tipo normal: 15 360 (An). x 8 640 (Al). - Tipo progresivo: 1 920 (An). x 1 440 (Al).
.png	PNG	<ul style="list-style-type: none"> • Mínimo: 64 x 64 • Máximo: 5 760 (An). x 5 760 (Al).
.bmp	BMP	<ul style="list-style-type: none"> • Mínimo: 64 x 64 • Máximo: 1 920 (An). x 1 080 (Al).

Visualización de fotos y videos

HOME /  → 

- 1 Seleccione el dispositivo de almacenamiento que desee.
- 2 Seleccione y visualice la foto o el video que desee.

Sugerencias para reproducir archivos de video

- Es posible que algunos subtítulos creados por los usuarios no funcionen correctamente.
- Algunos caracteres especiales en los subtítulos no se representan.
- Los subtítulos no admiten etiquetas HTML.
- No están disponibles los subtítulos en idiomas diferentes a los admitidos.
- La pantalla puede sufrir interrupciones temporales (detención de la imagen, reproducción más rápida, etc.) cuando se cambia el idioma del audio.
- Puede que un archivo de video dañado no se reproduzca correctamente o que no se puedan utilizar algunas funciones del reproductor.
- Es posible que los archivos de video producidos con ciertos codificadores no se reproduzcan correctamente.
- Si la estructura de video y audio del archivo grabado no se intercala, se emite el video o el audio.
- Es posible que los archivos de video de tipos y formatos distintos a los especificados no se reproduzcan correctamente.
- La tasa máxima de bits de archivos de video reproducible es de 20 Mbps. (Solo Motion JPEG: 10 Mbps)
- No podemos garantizar la correcta reproducción de archivos codificados de nivel 4,1 o superior en H.264/AVC.
- No se admiten archivos de video con un tamaño superior a 30 GB.
- El archivo de video y su archivo de subtítulos deben estar ubicados en la misma carpeta. El archivo de video y su archivo de subtítulos deben tener el mismo nombre para que el subtítulo pueda reproducirse correctamente.
- Puede que la reproducción de un video mediante una conexión USB que no admita alta velocidad no funcione correctamente.
- Es posible que los subtítulos en un dispositivo Network Attached Storage (Almacenamiento conectado a la red) no se admitan, según el fabricante y el modelo.
- La transmisión de archivos como compensación de movimiento global (GMC) o estimación de movimiento de cuarto de píxel (Qpel) no se admite.
- (Solo para modelos Ultra HD) Imagen Ultra HD: 3 840 X 2 160

Es posible que no se puedan reproducir algunos videos Ultra HD codificados con HEVC distintos a los que proporciona LG Electronics.

Se pueden utilizar algunos códecs después de actualizar el software.

Extensión	Códec	
.mkv, .mp4, .ts	Video	H.264/AVC, HEVC
	Audio	Dolby Digital, Dolby Digital Plus, AAC, HE-AAC

- Los tamaños de archivos reproducibles pueden variar según la condición de codificación.
- No se admite el perfil AAC Main.
- Es posible que los archivos de video creados con algunos codificadores no se reproduzcan.

Reproducción programada

- Solo se aplica a determinados modelos.

Puede programar el contenido seleccionado para reproducirlo en un determinado momento. (La reproducción programada está disponible con entradas externas).

HOME /  → 

- 1 Seleccione el dispositivo de almacenamiento que desee.
- 2 Acceda a la carpeta que contiene el archivo que desea programar.
- 3 Haga clic en el botón Nueva Reproducción Programada en el margen superior derecho.
- 4 Seleccione el contenido que desea programar para reproducir.
- 5 Introduzca los detalles de programación para crear una nueva programación.
- 6 Vea el contenido seleccionado reproducirse a la hora establecida.

Exportar

- Solo se aplica a determinados modelos.

HOME /  → 

- 1 Seleccione el dispositivo de almacenamiento que desee.
- 2 Acceda a la carpeta que contiene el archivo que desea exportar.
- 3 Haga clic en el botón Exportar en el margen superior derecho.
- 4 Seleccione el archivo que desea exportar.
- 5 Haga clic en el botón Copiar, Mover en el margen superior derecho y seleccione el dispositivo al que desea exportar el archivo.
- 6 Compruebe que el archivo se haya copiado o movido hacia el dispositivo seleccionado.

Borrar

HOME /  → 

- 1 Seleccione el dispositivo de almacenamiento que desee.
- 2 Introduzca la ruta del archivo que desea eliminar.
- 3 Haga clic en el botón Eliminar.
- 4 Seleccione el archivo que desea eliminar.
- 5 Haga clic en el botón Eliminar en la parte superior derecha.
- 6 Compruebe que se haya eliminado el archivo de la lista.

Música

Archivos de música compatibles

- Algunos de los modelos que no son compatibles con la salida de audio no pueden reproducir la música.

Formato de archivo	Elemento	Información
.mp3	Tasa de bits	De 32 kbps a 320 kbps
	Frecuencia de muestreo	De 16 KHz a 48 KHz
	Soporte	MPEG1, MPEG2
	Canales	Mono, estéreo
.wav	Tasa de bits	-
	Frecuencia de muestreo	De 8 kHz a 48 kHz
	Soporte	PCM
	Canales	Mono, estéreo
.ogg	Tasa de bits	De 64 kbps a 320 kbps
	Frecuencia de muestreo	De 8 kHz a 48 kHz
	Soporte	Vorbis
	Canales	Mono, estéreo
.wma	Tasa de bits	De 128 kbps a 320 kbps
	Frecuencia de muestreo	De 8 kHz a 48 kHz
	Soporte	WMA
	Canales	Hasta 6 canales

Reproducción de música

HOME /  → 

- 1 Seleccione el dispositivo de almacenamiento que desee. Puede seleccionar las canciones que desearía reproducir en todos los dispositivos de almacenamiento en Mi lista de reproducción.
- 2 Seleccione el contenido de música que desee y disfrute.

Borrar

HOME /  → 

- 1 Seleccione el dispositivo de almacenamiento que desee.
- 2 Introduzca la ruta del archivo que desea eliminar.
- 3 Haga clic en el botón Eliminar.
- 4 Seleccione el archivo que desea eliminar.
- 5 Haga clic en el botón Eliminar en la parte superior derecha.
- 6 Compruebe que se haya eliminado el archivo de la lista.

Contenido SuperSign

Reproduce los archivos almacenados con la opción Exportar en SuperSign Editor.

Para reproducir los archivos almacenados con la opción Exportar

HOME /  → 

Solo se muestra y se puede seleccionar el contenido distribuido por SuperSign Manager. Si hay un dispositivo de almacenamiento USB/SD conectado, además se emite la imagen en el dispositivo USB/SD.

NOTA

- Si en la tarjeta SD o el dispositivo USB hay una carpeta denominada Normal o AutoPlay y tiene archivos que se pueden reproducir, estos lo harán automáticamente cuando se conecte la tarjeta SD o el dispositivo USB.
- Los productos OLED no reproducen tipos de contenido distintos de videos individuales o archivos flash individuales. Tampoco se reproducirá el contenido producido a través de SuperSign Editor.

Información

Para verificar la información básica del Monitor Signage

HOME /  → 

Puede ver la información básica de Monitor Signage.

También puede cambiar a Modo Ahorro de energía inteligente o establecer la configuración de Recuperación ante fallo. (Puede cambiar a Modo Ahorro de energía inteligente solo cuando el Modo Ahorro de energía está apagado. El modo de ahorro de energía inteligente no está disponible en modelos OLED).



Programador de Contenido Local

- Solo se aplica a determinados modelos.
- La resolución recomendada para la reproducción de fotos programadas es de 4 096 x 2 160 o inferior.

Establecimiento de una reproducción programada

Puede crear una reproducción programada con el Programador de Contenido Local y la aplicación Foto y Video.

Reproducción programada con Foto y Video

- Primer método: Consulte la sección de reproducción programada en la aplicación Foto y Video.
 - Segundo método: **HOME** /  → 
- 1 Presione el botón Nueva Reproducción Programada en el margen superior derecho.
 - 2 Presione el botón Contenido Local.
 - 3 Seleccione el dispositivo de almacenamiento que desea programar para reproducir.
 - 4 Seleccione el contenido que desea programar para reproducir después de navegar a la aplicación Foto y Video.
 - 5 Introduzca los detalles de programación para crear una nueva programación.
 - 6 Vea el contenido seleccionado reproducirse a la hora establecida.

Reproducción programada con entrada externa

HOME /  → 

- 1 Presione el botón Nueva Reproducción Programada en el margen superior derecho.
- 2 Seleccione la Fuente De Entrada.
- 3 Introduzca los detalles de programación para crear una nueva programación.
- 4 Controle su entrada externa seleccionada a la hora establecida.

Screen Share

- Solo se aplica a determinados modelos.

Permite que las pantallas de dispositivos, como un dispositivo móvil o una PC Windows, se muestren en el monitor mediante conexiones inalámbricas, como WiDi o Miracast.

Uso de Screen Share

HOME /  → 

- 1 Realice la conexión según las instrucciones proporcionadas en la guía, a la cual puede acceder a través del botón Connection Guide en la esquina superior derecha.
- 2 Una vez establecida la conexión, se activa Screen Share entre el dispositivo del usuario y el monitor.

! NOTA

Configuración de WiDi (Pantalla inalámbrica)

WiDi, abreviatura de Wireless Display, es un sistema que transmite inalámbricamente archivos de video y sonido a la pantalla, desde una computadora portátil compatible con Intel WiDi.

Esto está disponible solo en determinados modos de entrada (Compuesta/Componente/RGB/HDMI/DP/OPS/DVI-D). Con otros modos, LG Signage no puede ser detectado por su computadora.

- 1 Conecte la computadora portátil a un AP. (Esta función puede utilizarse sin un AP, pero se recomienda conectarla para obtener un rendimiento óptimo). Ejecute el programa WiDi () en su computadora portátil.
- 2 Se buscan los dispositivos con LG Signage más cercanos compatibles con WiDi. En la lista de pantallas detectadas, seleccione un dispositivo Signage para conectarse y, a continuación, haga clic en Conectar. Ingrese el número PIN de 8 dígitos (a) que aparece en Signage en el campo de entrada de su computadora portátil (b) y haga clic en Continuar.

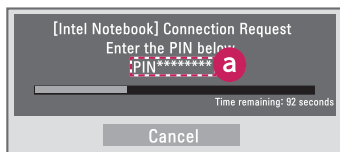

Pantalla de Signage

Pantalla de la computadora portátil

- 3 La pantalla de la computadora portátil aparece en la pantalla de Signage en menos de 10 segundos. El entorno inalámbrico podría afectar la visualización de la pantalla. Si no hay buena conexión, es posible que se pierda la conexión Intel WiDi.
 - No es necesario que LG Signage esté registrado.
 - Para obtener más información sobre cómo utilizar Intel WiDi, visite <http://intel.com/go/widi>.
 - Esto funciona normalmente con WiDi 3.5 o versiones posteriores.

Administrador de grupo

- Solo se aplica a determinados modelos.

Mediante el uso de este programa de edición de contenidos basado en una plantilla, puede producir, administrar y reproducir contenido. Hay tres modos: Principal, Secundario e Independiente. El programa puede utilizarse para distribuir y reproducir programas entre los modos Principal y Secundario. Además, ofrece acceso desde el dispositivo móvil o la PC.

PRECAUCIÓN

- Puede visualizarse un máximo de 5.000 imágenes almacenadas en una unidad USB o una tarjeta SD desde su PC o dispositivo móvil. No se pueden mostrar más de 5.000 imágenes desde su PC o dispositivo móvil. Además, le recomendamos que no almacene más de 1.000 imágenes para utilizar en la unidad USB o la tarjeta SD. Si utiliza más de 1.000 imágenes, es posible que las imágenes no se muestren correctamente, dependiendo de su entorno.
- Dispositivos compatibles (algunas de las funciones pueden no estar disponibles según el tipo o la versión de su dispositivo o navegador).
 - Android 4.4 o posterior (Chromium v.38.0)
 - iOS 8 o posterior (Safari v.600.1.4 o posterior)
 - Computadora: Chromium v.38.0
- Resoluciones admitidas (este programa está optimizado para las siguientes resoluciones):
 - 360 x 640, 600 x 960, 375 x 667, 768 x 1 024 y 1 920 x 1 080
- Si reproduce videos UHD en un modelo UHD, es posible que los videos con una alta tasa de transferencia no se reproduzcan correctamente debido a las limitaciones de la velocidad de procesamiento.
- Puede seleccionar el modo Secundario en modo Principal cuando los monitores están conectados a la misma red.
- Es posible que los archivos de video de más de 50 MB no se carguen correctamente desde dispositivos móviles. Le recomendamos que reproduzca tales archivos a través de dispositivos de almacenamiento USB/SD.

Función

Las siguientes funciones se proporcionan según el modo seleccionado por el usuario. Sin embargo, el modo Secundario se establece automáticamente en el monitor seleccionado en modo Principal.

- Maestro
 - Grupo: Agregar/Editar/Eliminar/Control (Volumen, Luz de fondo, Reiniciar, Salir)
 - Contenido: Agregar/Editar/Eliminar
 - Programación: Agregar/Editar/Eliminar/Distribuir/Reproducir
 - Editar número PIN/Copia de seguridad USB automática/Restauración de copia de seguridad USB/Configuración de correo/Código QR/Modo de dispositivo
- Esclavo
 - Reproduce el programa distribuido por el modo Principal
- Independiente
 - Contenido: Agregar/Editar/Eliminar
 - Programación: Agregar/Editar/Eliminar/Distribuir/Reproducir
 - Editar número PIN/Código QR/Modo de dispositivo

Modo de uso

- Monitores: ejecute la aplicación en la barra de Inicio y agregue, edite o elimine el contenido deseado.
- Dispositivos móviles: ejecute la aplicación en la barra de Inicio y obtenga acceso mediante el código QR o la URL proporcionada.

! NOTA

- Si utiliza un dispositivo móvil, debe seguir un proceso de autorización mediante el uso de un código PIN. Puede verificar la contraseña inicial en la aplicación dentro de la Barra de inicio.
- Por motivos de seguridad, inicie sesión con el código PIN inicial y cambie dicho código.
- Luego de haber modificado la contraseña inicial, el código PIN no se mostrará en la aplicación.
- Cuando utilice una PC, use la función de pantalla completa (F11) en resolución 1 920 x 1 080 (Full HD) para ver lo mismo que en el monitor.
- Para eliminar una programación distribuida, deshabilite la programación y redistribuya.

Archivos de foto compatibles

Formato de archivo	Formato	Elemento
.jpeg, .jpg	JPEG	<ul style="list-style-type: none"> • Mínimo: 64 x 64 • Máximo: 1 920 (An). x 1 080 (Al).
.png	PNG	<ul style="list-style-type: none"> • Mínimo: 64 x 64 • Máximo: 1 920 (An). x 1 080 (Al).

Códecs de video compatibles

Consulte la tabla "Códex de video compatibles" de la aplicación Foto y Video.

Sugerencias para reproducir archivos de video

Consulte la subsección "Sugerencias para reproducir archivos de video" de la aplicación Foto y Video.

Herramienta nivelador

- Solo se aplica a determinados modelos.

Puede comprobar si el producto está nivelado de manera horizontal y vertical cuando instala el producto al aire libre en una carcasa.

Acceso a la Herramienta nivelador

HOME /  → 

Puede comprobar si el producto está nivelado de manera horizontal y vertical.

Salida de la Herramienta nivelador

Para salir de la Herramienta nivelador, presione la tecla EXIT en su control remoto.

Comprobación del ángulo del producto

HOME /  → 

- Puede comprobar la inclinación del producto mediante la burbuja en el nivelador y el indicador de ángulo.
- La inclinación izquierda/derecha se indica mediante el nivelador y el indicador de ángulo en el lado izquierdo de la pantalla.
- La inclinación hacia delante/atrás se indica mediante el nivelador y el indicador de ángulo en el lado derecho de la pantalla.

NOTA

- Si se inclina el producto más de cinco grados en cualquier dirección, una flecha roja parpadeará indicando la dirección hacia dónde se debe ajustar el producto.

Administrador de control

- Solo se aplica a determinados modelos.

Puede controlar y comprobar el estado de la pantalla mediante el navegador web.

Esta función está disponible para PC y dispositivos móviles.

PRECAUCIÓN

- Resoluciones admitidas (este programa está optimizado para las siguientes resoluciones):
 - 1 920 x 1 080/375 x 667
- Navegadores admitidos (este programa está optimizado para los siguientes navegadores):
 - Chrome 50 o posterior/Firefox 38 o posterior
- Si se establece en Modo vertical del OSD, el menú de OSD que aparece en la pantalla capturada tendrá una orientación horizontal.

Función

- Tablero: muestra un resumen del estado del producto y proporciona enlaces a cada página.
- Control de dispositivos: ajusta el brillo de la pantalla, el sonido y las entradas, los reinicios, etc.
- Control virtual: muestra la imagen que aparece en el producto en tiempo real y habilita el control remoto.
- Imagen: establece el modo Imagen, Ahorro de energía, Retrato de OSD, etc.
- Red: establece el nombre de señalización, la dirección IP, etc.
- Hora: Permite activar o desactivar Establecer automáticamente y muestra la hora actual definida para el producto.
- Verificar la pantalla: Muestra la salida actual de imagen del producto.
- Monitor de puerta: Muestra si el producto está abierto o cerrado y proporciona controles para Silencio de pantalla para cada estado.
- S/W Actualización: Proporciona actualizaciones de firmware.
- Gráficos: muestra información de la temperatura del producto, estado del ventilador, etc., en forma de gráfico.
- Estado del ventilador: muestra el estado del ventilador instalado en el producto.
- Registro: Muestra los registros de funcionamiento defectuoso del producto.
- Información del sistema: emite la versión de software del producto, el nombre del modelo, etc.
- Biblioteca de medios: carga archivos de medios en el producto y genera el archivo cargado.

Modo de uso

En una computadora

- 1 Ingrese "<https://Product IP address:3737>" en la barra de direcciones del navegador para acceder a la página de inicio de sesión del Administrador de control.
- 2 Ingrese la contraseña en la ventana de contraseña (puede verificar la contraseña inicial en la aplicación dentro de la Barra de inicio).
- 3 Haga clic en el botón Login después de ingresar la contraseña para acceder a Dashboard.
- 4 Haga clic en el botón de menú en la parte superior derecha para acceder al menú de usuario (Cambiar contraseña, Cerrar sesión).

En un dispositivo móvil (mediante el ingreso de la dirección IP)

- 1 Ingrese "<https://Product IP address:3737>" en la barra de direcciones del navegador para acceder a la página de inicio de sesión del Administrador de control.
- 2 Ingrese la contraseña en la ventana de contraseña (puede verificar la contraseña inicial en la aplicación dentro de la Barra de inicio).
- 3 Haga clic en el botón Login después de ingresar la contraseña para acceder a Dashboard.
- 4 Haga clic en el botón de menú en la parte superior izquierda para ampliar el menú.
- 5 Haga clic en el botón de menú en la parte superior derecha para acceder al menú de usuario (Cambiar contraseña, Cerrar sesión).

En un dispositivo móvil (mediante el reconocimiento de código QR)

- 1 Inicie la aplicación Administrador de control.
- 2 Lea el código de QR con su teléfono inteligente para acceder a la página de inicio de sesión.
- 3 Haga clic en el botón Login después de ingresar la contraseña para acceder a Dashboard.
- 4 Haga clic en el botón de menú en la parte superior izquierda para ampliar el menú.
- 5 Haga clic en el botón de menú en la parte superior derecha para acceder al menú de usuario (Cambiar contraseña, Cerrar sesión).

PRECAUCIÓN

- Para las aplicaciones que no admiten protocolos de seguridad, ingrese la dirección que se muestra en la pantalla de la aplicación en su navegador para acceder al Administrador de control.
- Por seguridad, inicie sesión con la contraseña inicial y luego cámbiela.
- Luego de haber modificado la contraseña inicial, la contraseña no se mostrará en la aplicación.

Realice los siguientes pasos si tiene problemas con el certificado de seguridad cuando intenta acceder.

En Chrome

- 1 Haga clic en 'ADVANCED'

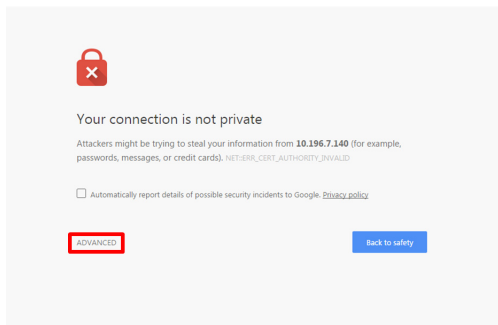

- 2 Haga clic en 'Proceed to product IP address (unsafe)'

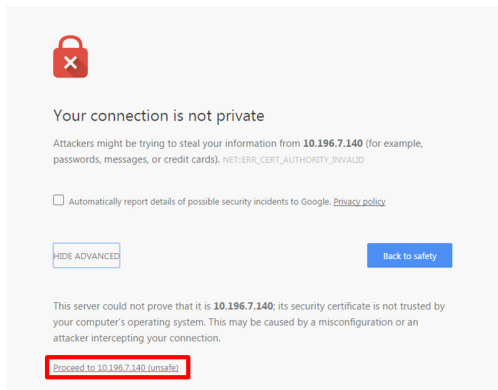

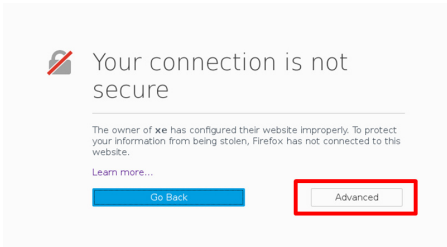
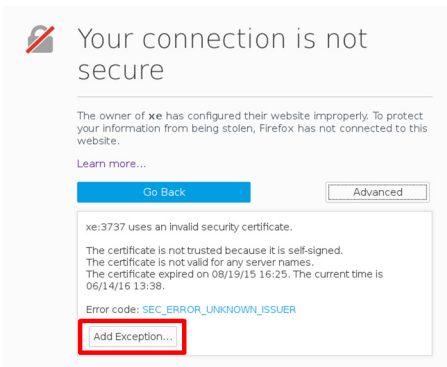
En FireFox**1** Haga clic en 'Advanced'**2** Haga clic en 'Add Exception...'

3 Haga clic en 'Confirm Security Exception'

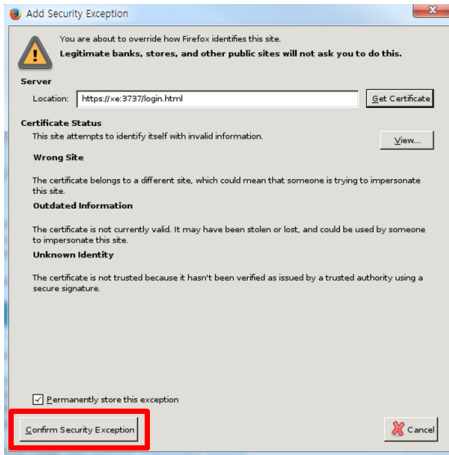

* El texto de los enlaces y botones puede variar según el SO (Sistema operativo) o la configuración de idioma utilizada.

Multipantalla

- Solo se aplica a determinados modelos. Esta función le permite ver varias entradas externas y videos en una sola pantalla.

Acceso a Multipantalla

HOME /  → 

Ingrese a [Multipantalla] para seleccionar el diseño de la pantalla.

! NOTA

- Cuando ingresa a [Multipantalla], la pantalla puede parpadear, la imagen puede aparecer de manera anormal en determinados dispositivos y la resolución óptima se selecciona automáticamente. Si esto ocurre, reinicie el monitor.

Selección de un diseño de pantalla

Cuando ingrese a [Multipantalla] sin haber establecido ningún diseño de pantalla, aparece el menú de selección de diseño de pantalla.

Si no aparece el menú de diseño de pantalla, puede presionar la tecla de flecha hacia arriba en el control remoto para ir a la barra de menú de diseño de pantalla y selecciónela para mostrar el menú de diseño de pantalla.

Cierre del menú de diseño de pantalla

En el menú de diseño de pantalla, presione la tecla de flecha arriba en el control remoto para ir a la barra de menús de diseño de pantalla y selecciónelo, o presione la tecla ATRÁS para cerrar el menú de diseño de pantalla.

Cambio de la entrada de la pantalla

Presione el botón  ubicado en la parte superior derecha de cada pantalla dividida para seleccionar la entrada que desea.

! NOTA

- Las entradas que ya han sido seleccionadas para otras pantallas divididas no se pueden volver a seleccionar. Para seleccionarlas, presione el botón RESTABLECER para restablecer primero las entradas de todas las pantallas.
- El modo PIP solo está disponible cuando la Rotación de contenido y el Retrato de OSD se establecen en 0.

Reproducción de videos en pantallas divididas

Presione el botón  en la esquina superior derecha de cada división de pantalla, seleccione Archivo de video, luego seleccione un dispositivo de almacenamiento para ver la lista de videos en el dispositivo seleccionado. A continuación, seleccione el video deseado de la lista para reproducirlo.

! NOTA

- Se pueden reproducir en las pantallas divididas los videos creados con los códecs HEVC, MPEG-2, H.264 o VP9. Cuando se utiliza el modo PIP, no se pueden utilizar las siguientes combinaciones.

Principal	Secundaria
HEVC	HEVC
H.264	HEVC
MPEG-2	HEVC
VP9	VP9

Configuración de ID de imagen

- Solo se aplica a determinados modelos. [ID DE IMAGEN] se usa para cambiar la configuración de (la pantalla de) un equipo específico mediante un solo receptor de IR para visión múltiple. Un monitor y un receptor de IR y otros monitores se pueden comunicar por medio de cables RS-232C. Cada monitor se identifica a través de un ID de equipo. Si asigna el [ID DE IMAGEN] con el control remoto, solo se pueden controlar de forma remota pantallas con ID DE IMAGEN e ID de equipo que coincidan.

- 1 Asigne el ID de equipo a los monitores instalados como se indica a continuación.

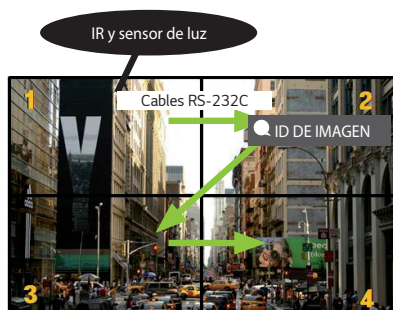

- 2 Presione el botón rojo ON en el control remoto para asignar el PICTURE ID.
 - 3 Asigne el ID de equipo a la selección que desee.
- Un equipo con ID de equipo e ID DE IMAGEN distintos no se puede controlar con señales de IR.









! NOTA

- Si el ID DE IMAGEN se establece en 2 solo la parte superior derecha del monitor, la cual tiene un ID de equipo 2 se puede controlar con señales IR.
- Si presiona el botón verde APAGADO para ID DE IMAGEN, se apagan los ID DE IMAGEN para todos los monitores. Si luego presiona cualquier botón del control remoto, todos los monitores se pueden controlar con señales IR independientemente del ID de equipo.

CÓDIGOS IR

No todos los modelos son compatibles con la función HDMI/USB.

Según el modelo, es posible que algunos códigos de tecla no sean compatibles.

Código (hexa)	Función	Observación
08	 (ENCENDIDO)	Botón del control remoto
C4	MONITOR ON	Botón del control remoto
C5	MONITOR OFF	Botón del control remoto
95	ENERGY SAVING (Ahorro de energía)	Botón del control remoto
0B	 (ENTRADA)	Botón del control remoto
10	Tecla numérica 0	Botón del control remoto
11	Tecla numérica 1	Botón del control remoto
12	Tecla numérica 2	Botón del control remoto
13	Tecla numérica 3	Botón del control remoto
14	Tecla numérica 4	Botón del control remoto
15	Tecla numérica 5	Botón del control remoto
16	Tecla numérica 6	Botón del control remoto
17	Tecla numérica 7	Botón del control remoto
18	Tecla numérica 8	Botón del control remoto
19	Tecla numérica 9	Botón del control remoto
02	 (Más volumen)	Botón del control remoto
03	 (Menos volumen)	Botón del control remoto
E0	BRIGHTNESS  (Re pág)	Botón del control remoto
E1	BRIGHTNESS  (Av pág)	Botón del control remoto
DC	 (3D)	Botón del control remoto
32	1/a/A	Botón del control remoto
2F	BORRAR	Botón del control remoto
7E	 SIMPLINK	Botón del control remoto
79	ARC(MARK) (Relación de aspecto)	Botón del control remoto
4D	PSM (Modo de imagen)	Botón del control remoto
09	 (SILENCIAR)	Botón del control remoto

Código (hexa)	Función	Observación
43	⚙️ (CONFIGURACIÓN (Menú))	Botón del control remoto
99	Auto Config.	Botón del control remoto
40	⤴️ (Arriba)	Botón del control remoto
41	⤵️ (Abajo)	Botón del control remoto
06	➤ (Derecha)	Botón del control remoto
07	➤ (Izquierda)	Botón del control remoto
44	Ⓞ OK (Aceptar)	Botón del control remoto
28	⬅️ (ATRÁS)	Botón del control remoto
7B	TILE	Botón del control remoto
5B	EXIT	Botón del control remoto
72	PICTURE ID ON (ROJO)	Botón del control remoto
71	PICTURE ID OFF (VERDE)	Botón del control remoto
63	AMARILLO	Botón del control remoto
61	AZUL	Botón del control remoto
B1	■	Botón del control remoto
B0	▶	Botón del control remoto
BA		Botón del control remoto
8F	◀◀	Botón del control remoto
8E	▶▶	Botón del control remoto
5F	W.BAL	Botón del control remoto
3F	☰ (MENÚ S)	Botón del control remoto
7C	🏠 (HOGAR)	Botón del control remoto
97	SWAP	Botón del control remoto
96	MIRROR	Botón del control remoto

PARA CONTROLAR VARIOS PRODUCTOS

- Solo se aplica a determinados modelos.

Utilice este método para conectar varios productos a una sola PC. Puede controlar varios productos a la vez si los conecta a una sola PC.

En el menú Opción, el ID del monitor debe estar establecido entre 1 y 1 000 sin estar duplicado.

Conexión del cable

- La imagen puede ser diferente según el modelo.

Conecte el cable RS-232C como se muestra en la imagen.

El protocolo RS-232C se utiliza para la comunicación entre la PC y el producto. Puede encender o apagar el producto, seleccionar una fuente de entrada o ajustar el menú OSD desde su PC.

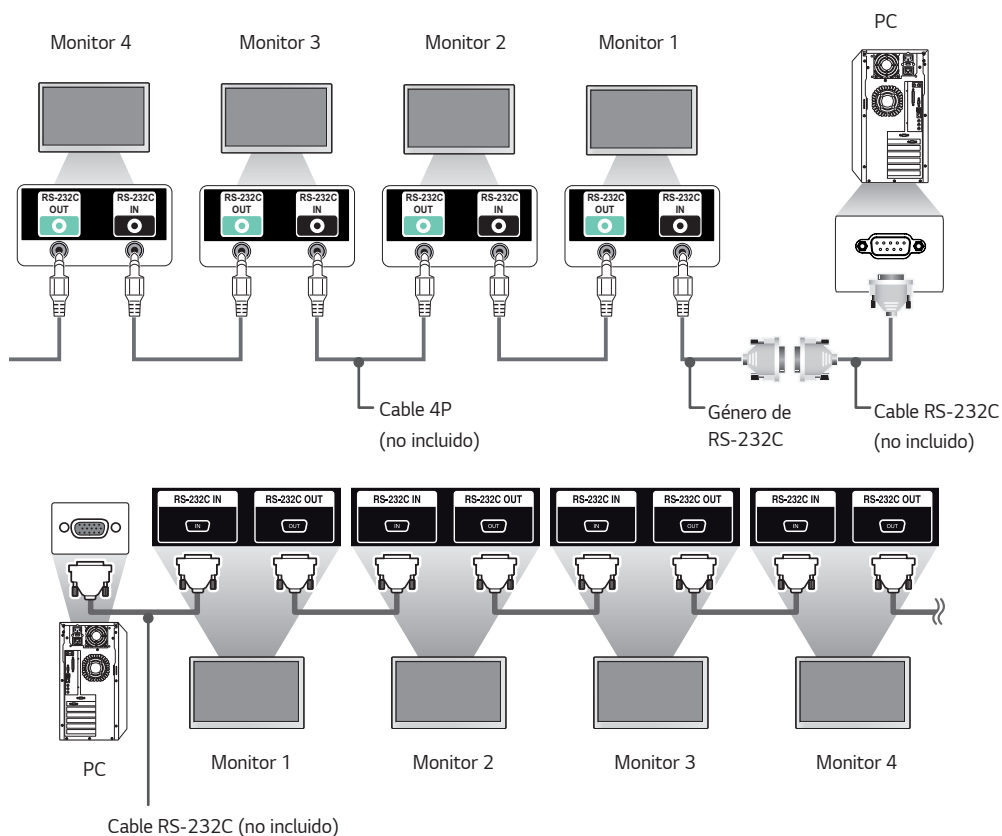

Parámetro de comunicación

Velocidad en baudios: 9 600 bps

Longitud de datos: 8 bit

Bit de paridad: Ninguno

Bit de parada: 1 bit

Control de flujo: Ninguno

Código de comunicación: Código ASCII

! NOTA

- No se puede utilizar una conexión en serie IR con conexiones de tres cables (no estándar).
- Asegúrese de usar solo el género proporcionado para conectarse correctamente.
- Cuando los monitores con conexión en cadena (que controla varios monitores) se desactivan y activan sucesivamente, es posible que algunos monitores no se enciendan. En ese caso, puede ENCENDER MONITORES con el botón **MONITOR ON** y no con el botón **POWER**.

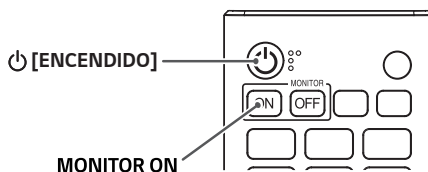

Lista de referencia de comandos

		COMANDO		DATOS (Hexadecimal)
		1	2	
01	[Encendido]	k	a	00 a 02
02	[Seleccionar entrada]	x	b	Consulte [Seleccionar entrada]
03	[Relación de Aspecto]	k	c	Consulte [Relación de Aspecto]
04	[Ahorro de Energía]	j	q	Vea [Ahorro de Energía]
05	[Modo de Imagen]	d	x	Consulte [Modo de Imagen]
06	[Contraste]	k	g	00 a 64
07	[Brillo]	k	h	00 a 64
08	[Nitidez]	k	k	00 a 32
09	[Color]	k	i	00 a 64
10	[Tinte]	k	j	00 a 64
11	[Temperatura de color]	x	u	00 a 64
12	[Balance]	k	t	00 a 64
13	[Modo de Audio]	d	y	Consulte [Modo de Audio]
14	[Silencio]	k	e	00 a 01
15	[Control de volumen]	k	f	00 a 64
16	[Hora] 1 (año/mes/día)	f	a	Vea [Hora] 1
17	[Hora] 2 (hora/minuto/segundo)	f	x	Vea [Hora] 2
18	[Programación de hora de apagado]	f	c	00 a 01
19	[Programación de hora de encendido]	f	b	00 a 01
20	[Temporizador apagado] ([Repetir]/[Hora])	f	e	Vea [Temporizador apagado]
21	[Temporizador encendido] ([Repetir]/[Hora])	f	d	Vea [Temporizador encendido]
22	[Entrada de hora de encendido]	f	u	Vea [Entrada de hora de encendido]
23	[Apagado sin señal] (15 min.)	f	g	00 a 01
24	[Apagado Automático] (4 horas)	m	n	00 a 01
25	[Idioma]	f	i	Consulte [Idioma]

		COMANDO		DATOS (Hexadecimal)
		1	2	
26	[Reiniciar]	f	k	00 a 02
27	[Temperatura actual]	d	n	FF
28	[Tecla]	m	c	Consulte [Tecla]
29	[Tiempo transcurrido]	d	l	FF
30	[Número de serie del producto]	f	y	FF
31	[Versión de software]	f	z	FF
32	[Balance de blancos aumento de rojos]	j	m	00 a FE
33	[Balance de blancos aumento de verdes]	j	n	00 a FE
34	[Balance de blancos aumento de azules]	j	o	00 a FE
35	[Compensación de rojos en el balance de blancos]	s	x	00 a 7F
36	[Compensación de verdes en el balance de blancos]	s	y	00 a 7F
37	[Compensación de azules en el balance de blancos]	s	z	00 a 7F
38	[Luz de Fondo]	m	g	00 a 64
39	[Apagado de Pantalla]	k	d	00 a 01
40	[Modo Mosaico]	d	d	00 a FF
41	[Verificar el Modo mosaico]	d	z	FF
42	[ID de Mosaico]	d	i	Consulte [ID de Mosaico]
43	[Modo natural]	d	j	00 a 01
44	[Selección de DPM]	f	j	00 a 07
45	[Bloqueo de control remoto]/[Bloqueo de tecla local]	k	m	00 a 01
46	[Encendido con retraso]	f	h	00 a FA
47	[Selección de recuperación ante fallo]	m	i	00 a 02
48	[Seleccione entrada de recuperación ante fallo]	m	j	Consulte [Seleccione entrada de recuperación ante fallo]
49	[Funcionamiento de IR]	t	p	00 a 02
50	[Funcionamiento de la tecla local]	t	o	00 a 02

		COMANDO		DATOS (Hexadecimal)
		1	2	
51	[Verificar el estado]	s	v	Veá [Verificar el estado]
52	[Verificar la pantalla]	t	z	00 a 01
53	[Parlantes]	d	v	00 a 01
54	[Horario de verano]	s	d	Consulte [Horario de verano]
55	[Modo PM]	s	n, 0c	00 a 03
56	[Método de ISM]	j	p	Consulte [Método de ISM]
57	[Configuración de Red]	s	n, 80(81)(82)	Consulte [Configuración de Red]
58	[Ajuste automático]	j	u	01
59	[Posición H]	f	q	00 a 64
60	[Posición V]	f	r	00 a 64
61	[Tamaño H]	f	s	00 a 64
62	[Estado de encendido]	t	r	00 a 02
63	[Wake On LAN (Activación de LAN)]	f	w	00 a 01
64	[Automático inteligente]	t	i	00 a 01
65	[OSD Modo Retrato]	t	h	00 a 02
66	[Restablecer la configuración inicial.]	t	n	00 a 01
67	[Tiempo de sincronización]	s	n, 16	00 a 01
68	[Contenidos de sincronización]	t	g	00 a 01
69	[Modo Pivot]	t	a	00 a 01
70	[Modo de estudio]	s	n, 83	00 a 01
71	[Conexión encadenada LAN]	s	n, 84	00 a 01
72	[Rotación de Contenido]	s	n, 85	00 a 02
73	[Control de despertador DPM]	s	n, 0b	00 a 01
74	[Inversión de escaneo]	s	n, 87	00 a 01
75	[Baliza]	s	n, 88	00 a 01

		COMANDO		DATOS (Hexadecimal)
		1	2	
76	[Relación de Aspecto] ([Rotación])	s	n, 89	00 a 01
77	[Modo de control de brillo fácil]	s	m	00 a 01
78	[Programación de control de brillo fácil]	s	s	Vea [Programación de control de brillo fácil]
79	Modo [multipantalla] y [Entrada]	x	c	Vea Modo [multipantalla] y [Entrada]
80	[Relación de Aspecto] ([multipantalla])	x	d	Vea [Relación de Aspecto] ([multipantalla])
81	[Pantalla en silencio] ([multipantalla])	x	e	Vea [Pantalla en silencio] ([multipantalla])
82	[Siempre apagar pantalla]	s	n, 0d	00 a 01
83	[Congelar video en pantalla]	k	x	00 a 01
84	[Wake on LAN inalámbrica]	s	n, 90	00 a 01
85	[Alternador JustScan]	s	n, 91	00 a 01
86	[Modo Programación de vacaciones]	s	n, 1a	00 a 01
87	[Programación de vacaciones]	s	n, 1b	Consulte [la sección Programación de vacaciones]
88	[Apagado de pantalla dual]	s	n, 92	00 a 02
89	[Control del ventilador]	d	o	00 a 03
90	[Comprobación de falla del ventilador]	d	w	FF
91	[Lectura de valor de luminosidad]	m	u	FF
92	[Mantenimiento BLU]	m	t	00 a 01
93	[Configuración de indicador de encendido]	f	o	00 a 01
94	[Pantalla OSD]	k	l	00 a 01
95	[Brillo semitransparente]	s	n, 95	00 a 64
96	[Modo híbrido]	s	n, 96	00 a 02
97	[Intervalo de retorno]	s	n, 97	00 a 0a
98	[Sensibilidad de proximidad]	s	n, 98	00 a 02
99	[Contenido HDMI IT]	s	n, 99	00 a 01
100	[UPnP Modo]	s	n, 9c	00 a 01
101	[Comprobación de nombre de modelo]	f	v	FF
102	[Imagen sin señal]	s	n, a9	00 a 01
103	Wi-Fi	s	n, 9f	00 a 01
104	Configuración de la Signage BLU Analógica	s	n, c2	00 a 01
105	Encendido/Apagado de la Signage BLU Analógica Configuración de Hora	s	n, c3	Ver Encendido/Apagado de la Signage BLU Analógica Configuración de Hora
106	Encendido/Apagado manual para BLU	s	n, c4	00 a 01
107	Modo de ventilador silencioso	s	n, c7	00 a 01

* Nota: Los comandos podrían no funcionar si no se utiliza la entrada externa. Según el modelo, es posible que algunos comandos no sean compatibles.

Protocolo de transmisión/recepción

Transmisión

[Comando1][Comando2][][Establecer ID][][Dato][Cr]

- * [Comando1]: identifica entre los modos de configuración de fábrica y configuración de usuario.
- * [Comando2]: controla los monitores.
- * [Establecer ID]: se utiliza para seleccionar el equipo que desea controlar. Se puede asignar un ID de equipo único a cada equipo de 1 a 1000 (01H-3E8H) en Configuración en el menú OSD. Seleccionar "00H" como ID de equipo permite controlar simultáneamente todos los monitores conectados. (El valor máximo puede cambiar según el modelo).
- * [Dato]: transmite datos de comandos. El recuento de datos puede aumentar según el comando.
- * [Cr]: retorno de carro. Corresponde a "0 x 0D" en código ASCII.
- * []: espacio en blanco. Corresponde a "0 x 20" en código ASCII.

Confirmación

[Comando2][][Establecer ID][][OK/NG][Dato][x]

- * El producto transmite mensajes de ACK (confirmación) de acuerdo con este formato cuando recibe datos normales. En este momento, si los datos son FF, indica los datos de estado actuales. Si los datos se encuentran en modo de escritura, devuelve los datos de la PC.
- * Si se envía un comando con Establecer ID "00" (=0 x 00), los datos se reflejan en todos los monitores y cada monitor no envía una confirmación (ACK).
- * Si el valor de datos "FF" se envía en modo de control mediante RS-232C, se puede comprobar el valor de configuración actual de una función (solo para algunas funciones).
- * Según el modelo, algunos comandos no son compatibles.

01. [Encendido] (Comando: k a)

Controla el encendido/apagado del equipo.

Transmisión

(k)(a)()(Establecer ID)()(Dato)(Cr)

Dato 00: Apagado
01: Encendido
02: Reiniciar

Confirmación

(a)()(Establecer ID)()(OK/NG)(Dato)(x)

- * La señal de reconocimiento vuelve correctamente solo cuando el monitor está completamente encendido.
- * Puede haber una demora entre la transmisión y las señales de reconocimiento.

03. [Relación de Aspecto] (Comando: k c)

Permite ajustar la relación de aspecto de las imágenes.

Transmisión

(k)(c)()(Establecer ID)()(Dato)(Cr)

Dato 01: 4:3
02: 16:9
04: Zoom
06: Por programa
09: Solo búsqueda (720p o superior)
10-1F: Zoom cine 1 a 16
21: 58:9
30: Zoom vertical
31: Zoom en todas las direcciones

- * Los tipos de datos disponibles varían dependiendo de la señal de entrada. Para obtener más información, consulte la sección de relación de aspecto en el manual del usuario.
- * La relación de aspecto puede variar dependiendo de la configuración de entrada del modelo.

Confirmación

(c)()(Establecer ID)()(OK/NG)(Dato)(x)

02. [Seleccionar entrada] (Comando: x b)

Selecciona una señal de entrada.

Transmisión

(x)(b)()(Establecer ID)()(Dato)(Cr)

Dato 20: AV
40: COMPONENTES
60: RGB
70: DVI-D (PC)
80: DVI-D (DTV)
90: HDMI1 (DTV)
A0: HDMI1 (PC)
91: HDMI2/OPS (DTV)
A1: HDMI2/OPS (PC)
92: OPS/HDMI3/DVI-D (DTV)
A2: OPS/HDMI3/DVI-D (PC)
95: OPS/DVI-D (DTV)
A5: OPS/DVI-D (PC)
96: HDMI3/DVI-D (DTV)
A6: HDMI3/DVI-D (PC)
98: OPS (DTV)
A8: OPS (PC)
C0: DISPLAYPORT (DTV)
D0: DISPLAYPORT (PC)
E0: SuperSign webOS Player
E1: Otros
E2: Multipantalla

Confirmación

(b)()(Establecer ID)()(OK/NG)(Dato)(x)

- * Según el modelo, es posible que algunas señales de entrada no sean compatibles.
- * Vuelve a NG si el reproductor webOS no se distribuye desde SuperSign W o SuperSign Premium.

04. [Ahorro de Energía] (Comando: j q)

Define el ahorro de energía.

Transmisión

(j)(q)()(Establecer ID)()(Dato)(Cr)

Dato 00: Apagado
01: Mínimo
02: Medio
03: Máximo
04: Automático
05: Apagado de pantalla

Confirmación

(q)()(Establecer ID)()(OK/NG)(Dato)(x)

- * Según el modelo, es posible que esto no sea compatible.

05. [Modo de Imagen] (Comando: d x)

Selecciona un modo de imagen.

Transmisión

(d)(x)()(Establecer ID)()(Dato)(Cr)

Dato 00: Vívido
 01: Estándar
 02: Cine
 03: Deportes
 04: Juego
 05: Experto 1
 06: Experto 2
 08: Ahorro de energía automático
 09: Fotos
 10: Táctil
 11: Calibración

Confirmación

(x)()(Establecer ID)()(OK/NG)(Dato)(x)

* Según el modelo, es posible que algunos modos de imagen no sean compatibles.

06. [Contraste] (Comando: k g)

Ajusta el contraste de la pantalla.

Transmisión

(k)(g)()(Establecer ID)()(Dato)(Cr)

Dato 00 a 64: Contraste 0 a 100

Confirmación

(g)()(Establecer ID)()(OK/NG)(Dato)(x)

07. [Brillo] (Comando: k h)

Ajusta el brillo de la pantalla.

Transmisión

(k)(h)()(Establecer ID)()(Dato)(Cr)

Dato 00 a 64: Brillo 0 a 100

Confirmación

(h)()(Establecer ID)()(OK/NG)(Dato)(x)

08. [Nitidez] (Comando: k k)

Ajusta la nitidez de la pantalla.

Transmisión

(k)(k)()(Establecer ID)()(Dato)(Cr)

Dato 00 a 32: Nitidez 0 a 50

Confirmación

(k)()(Establecer ID)()(OK/NG)(Dato)(x)

09. [Color] (Comando: k i)

Ajusta el color de la pantalla.

Transmisión

(k)(i)()(Establecer ID)()(Dato)(Cr)

Dato 00 a 64: Color 0 a 100

Confirmación

(i)()(Establecer ID)()(OK/NG)(Dato)(x)

10. [Tinte] (Comando: k j)

Ajusta el tinte de la pantalla.

Transmisión

(k)(j)()(Establecer ID)()(Dato)(Cr)

Dato 00 a 64: Tinte Rojo 50-Verde 50

Confirmación

(j)()(Establecer ID)()(OK/NG)(Dato)(x)

11. [Temperatura de color] (Comando: x u)

Ajusta la temperatura de color de la pantalla.

Transmisión

(x)(u)()(Establecer ID)()(Dato)(Cr)

Dato 00 a 64: cálido 50 a frío 50

Confirmación

(u)()(Establecer ID)()(OK/NG)(Dato)(x)

12. [Balance] (Comando: k t)

Ajusta el balance de audio.

Transmisión

(k)(t)()(Establecer ID)()(Dato)(Cr)

Dato 00 a 64: Izquierda 50-Derecha 50

Confirmación

(t)()(Establecer ID)()(OK/NG)(Dato)(x)

* Según el modelo, es posible que no sea compatible.

15. [Control de volumen] (Comando: k f)

Ajusta el volumen de reproducción.

Transmisión

(k)(f)()(Establecer ID)()(Dato)(Cr)

Dato 00 a 64: Volumen 0 a 100

Confirmación

(f)()(Establecer ID)()(OK/NG)(Dato)(x)

* Según el modelo, es posible que no sea compatible.

13. [Modo de Audio] (Comando: d y)

Selecciona un modo de audio.

Transmisión

(d)(y)()(Establecer ID)()(Dato)(Cr)

Dato 01: Estándar

02: Música

03: Cine

04: Deportes

05: Juego

07: Noticias (Claridad de voz III)

Confirmación

(y)()(Establecer ID)()(OK/NG)(Dato)(x)

* Según el modelo, es posible que no sea compatible.

16. [Hora] 1 (año/mes/día) (Comando: f a)

Define los valores de la Hora 1 (año/mes/día), o establece la Hora automática.

Transmisión

1. (f)(a)()(Establecer ID)()(Dato1)()(Dato2)()(Dato3)(Cr)

2. (f)(a)()(Establecer ID)()(0)(0)()(Dato1)()(Cr)

1. Configuración de la Hora 1 (año/mes/día)

Dato1 04-1B: año 2014 a 2037

Dato2 01-0C: De enero a diciembre

Dato3 01-1F: 1° a 31

* Ingrese "fa [Establecer ID] ff" para verificar los valores de la Hora 1 (año/mes/día).

2. Configuración de la Hora automática

Dato1 00: Automático

01: Manual

* Para ver el valor de la Hora automática, ingrese "fa [Establecer ID] 00 ff".

Confirmación

1. (a)()(Establecer ID)()(OK/NG)(Dato1)(Dato2)(Dato3)(x)

2. (a)()(Establecer ID)()(OK/NG)(0)(0)(Dato1)(x)

14. [Silencio] (Comando: k e)

Activa/desactiva el silencio.

Transmisión

(k)(e)()(Establecer ID)()(Dato)(Cr)

Dato 00: Silencio

01: Silencio desactivado

Confirmación

(e)()(Establecer ID)()(OK/NG)(Dato)(x)

* Según el modelo, es posible que no sea compatible.

17. [Hora] 2 (hora/minuto/segundo) (Comando: f x)

Ajusta el valor de la Hora 2 (hora/minuto/segundo).

Transmisión

(f)(x)()(Establecer ID)()(Dato1)()(Dato2)()(Dato3)(Cr)

Dato1 00-17: 00 a 23 horas

Dato2 00-3B: 00 a 59 minutos

Dato3 00-3B: 00 a 59 segundos

* Ingrese "fx [Establecer ID] ff" para ver los valores de la Hora 2 (hora/minuto/segundo).

* Esta función solo está disponible cuando Hora 1 (año/mes/día) está establecida.

Confirmación

(x)()(Establecer ID)()(OK/NG)(Dato1)(Dato2)(Dato3)(x)

18. [Programación de hora de apagado] (Comando: f c)

Activa o desactiva la Programación de hora de apagado.

Transmisión

(f)(c)()(Establecer ID)()(Dato)(Cr)

Dato 00: Apagado

01: Encendido

Confirmación

(c)()(Establecer ID)()(OK/NG)(Dato)(x)

19. [Programación de hora de encendido] (Comando: f b)

Activa o desactiva la Programación de hora de encendido.

Transmisión

(f)(b)()(Establecer ID)()(Dato)(Cr)

Dato 00: Apagado

01: Encendido

Confirmación

(b)()(Establecer ID)()(OK/NG)(Dato)(x)

20. [Temporizador apagado] (Repetir/Hora) (Comando: f e)

Configura el Temporizador de apagado (Repetir/Hora).

Transmisión

(f)(e)()(Establecer ID)()(Dato1)()(Dato2)()(Dato3)(Cr)

Datos 1

1. F1h a F7h (datos de lectura)

F1: lee el primer dato del Temporizador de apagado

F2: lee el segundo dato del Temporizador de apagado

F3: lee el tercer dato del Temporizador de apagado

F4: lee el cuarto dato del Temporizador de apagado

F5: lee el quinto dato del Temporizador de apagado

F6: lee el sexto dato del Temporizador de apagado

F7: lee el séptimo dato del Temporizador de apagado

2. e1h a e7h (eliminar un índice), e0h (eliminar todos los índices)

E0: borra todos los ajustes del Temporizador de apagado

E1: borra el primer ajuste del Temporizador de apagado

E2: borra el segundo ajuste del Temporizador de apagado

E3: borra el tercer ajuste del Temporizador de apagado

E4: borra el cuarto ajuste del Temporizador de apagado

E5: borra el quinto ajuste del Temporizador de apagado

E6: borra el sexto ajuste del Temporizador de apagado

E7: borra el séptimo ajuste del Temporizador de apagado

3. 01h a 0Ch (establece el día de la semana para el Temporizador de apagado)

01: Una vez

02: Diariamente

03: Lunes a viernes

04: Lunes a sábado

05: Sábado y domingo

06. Cada domingo

07. Cada lunes

08. Cada martes

09. Cada miércoles

0A. Cada jueves

0B. Cada viernes

0C. Cada sábado

Dato2 00-17: 00 a 23 horas

Dato3 00-3B: 00 a 59 minutos

* Para leer o borrar la lista de Programación de hora de apagado, [Dato2] [Dato3] se debe establecer en FFH.

Ejemplo 1: fe 01 f1 ff ff lee el primer dato de índice en el Temporizador de apagado.

Ejemplo 2: fe 01 e1 ff ff elimina el primer dato de índice en el Temporizador de apagado.

Ejemplo 3: fe 01 04 02 03 establece el Temporizador de apagado en 02:03 de lunes a sábado.

* Esta función solo está disponible cuando se han configurado la Hora 1 (año/mes/día) y la Hora 2 (hora/minuto/segundo).

Confirmación

(e)()(Establecer ID)()(OK/NG)(Dato1)(Dato2)(Dato3)(x)

21. [Temporizador encendido] (Repetir/Hora) (Comando: f d)

Configura el Temporizador de encendido (Repetir/Hora).

Transmisión

(f)(d)()(Establecer ID)()(Dato1)()(Dato2)()(Dato3)(Cr)

Datos 1

1. f1h a f7h (datos de lectura)

F1: lee el primer dato del Temporizador de encendido

F2: lee el segundo dato del Temporizador de encendido

F3: lee el tercer dato del Temporizador de encendido

F4: lee el cuarto dato del Temporizador de encendido

F5: lee el quinto dato del Temporizador de encendido

F6: lee el sexto dato del Temporizador de encendido

F7: lee el séptimo dato del Temporizador de encendido

2. e1h a e7h (eliminar un índice), e0h (eliminar todos los índices)

E0: borra todos los ajustes del Temporizador de encendido

E1: borra el primer ajuste del Temporizador de encendido

E2: borra el segundo ajuste del Temporizador de encendido

E3: borra el tercer ajuste del Temporizador de encendido

E4: borra el cuarto ajuste del Temporizador de encendido

E5: borra el quinto ajuste del Temporizador de encendido

E6: borra el sexto ajuste del Temporizador de encendido

E7: borra el séptimo ajuste del Temporizador de encendido

3. 01h a 0Ch (establece el día de la semana para el Temporizador de encendido)

O1: Una vez

O2: Diariamente

O3: Lunes a viernes

O4: Lunes a sábado

O5: Sábado y domingo

O6: Cada domingo

O7: Cada lunes

O8: Cada martes

O9: Cada miércoles

OA: Cada jueves

OB: Cada viernes

OC: Cada sábado

Dato2 00-17: 00 a 23 horas

Dato3 00-3B: 00 a 59 minutos

* Para leer o borrar una lista de Programación de hora de encendido, [Dato2][Dato3] se debe establecer en FF.

Ejemplo 1: fd 01 f1 ff ff lee el primer dato de índice en el Temporizador de encendido.

Ejemplo 2: fd 01 e1 ff elimina el primer dato de índice en el Temporizador de encendido.

Ejemplo 3: fd 01 04 02 03 establece el Temporizador de encendido en 02:03 de lunes a sábado.

* Esta función solo está disponible cuando se han configurado la Hora 1 (año/mes/día) y la Hora 2 (hora/minuto/segundo).

* Esta característica funciona normalmente solo después de 22. Se ha ingresado la Entrada de hora de encendido.

Confirmación

(d)()(Establecer ID)()(OK/NG)(Dato1)(Dato2)(Dato3)(x)

22. [Entrada de hora de encendido] (Comando: f u)

Selección una entrada externa para la configuración de la Hora de encendido y agregue una nueva planificación.

Transmisión

(f)(u)()(Establecer ID)()(Dato1)(Cr)

(f)(u)()(Establecer ID)()(Dato1)()(Dato2)(Cr)

Dato (agregar programación)

40: COMPONENTES

60: RGB

70: DVI-D

A0: HDMI1

A1: HDMI2/OPS

A2: OPS/HDMI3/DVI-D

A5: OPS/DVI-D

A6: HDMI3/DVI-D

A8: OPS

D0: DISPLAYPORT

Dato1 (Leer programación)

1. f1h a f7h (Leer datos)

F1: Seleccionar la primera entrada de programación

F2: Seleccionar la segunda entrada de programación

F3: Seleccionar la tercera entrada de programación

F4: Seleccionar la cuarta entrada de programación

F5: Seleccionar la quinta entrada de programación

F6: Seleccionar la sexta entrada de programación

F7: Seleccionar la séptima entrada de programación

Dato2 (Leer programación)

FF

* Para leer la entrada de programación, ingrese FF en [Dato2].

Si no hay ninguna programación disponible para [Dato1] al intentar leer los datos de programación, aparece el texto "NG" y se produce un error.

Ejemplo 1: fu 01 90 mueve cada entrada de programación una fila más abajo y guarda la primera entrada de programación en modo HDMI.

Ejemplo 2: fu 01 f1 ff lee la primera entrada de programación.

* Esta función solo está disponible cuando se han configurado la Hora 1 (año/mes/día) y la Hora 2 (hora/minuto/segundo), Hora de encendido (Modo repetir/Hora).

* Esta característica funciona como la última entrada.

* La entrada es posible en formato DTV o PC durante la transmisión y la salida está en formato PC para su reconocimiento.

(P. ej.: para HDMI1, se puede ingresar tanto 0 x 90 como 0 x A, mientras que 0 x A0 está impreso para su reconocimiento).

* Es posible que esto no sea compatible en algunos modelos.

Confirmación

(u)()(Establecer ID)()(OK/NG)(Dato)(x)

(u)()(Establecer ID)()(OK/NG)(Dato1)(Dato2)(x)

23. [Apagado sin señal] (15 min.) (Comando: f g)

Configura el monitor para ingresar al modo de Espera automática si no hay señal durante 15 minutos.

Transmisión

(f)(g)()(Establecer ID)()(Dato)(Cr)

Dato 00: Apagado
01: Encendido

Confirmación

(g)()(Establecer ID)()(OK/NG)(Dato)(x)

24. [Apagado automático] (4 horas) (Comando: m n)

Configura el monitor para ingresar a Apagado automático después de 4 horas.

Transmisión

(m)(n)()(Establecer ID)()(Dato)(Cr)

Dato 00: Apagado
01: 4 Horas

Confirmación

(n)()(Establecer ID)()(OK/NG)(Dato)(x)

25. [Idioma] (Comando: f i)

Configura el idioma de OSD.

Transmisión

(f)(i)()(Establecer ID)()(Dato)(Cr)

Dato 00: Checo
01: Danés
02: Alemán
03: Inglés
04: Español (Europa)
05: Griego
06: Francés
07: Italiano
08: Holandés
09: Noruego
0A: Portugués
0B: Portugués (Brasil)
0C: Ruso
0D: Finés
0E: Sueco
0F: Coreano
10: Chino (mandarín)
11: Japonés
12: Chino (cantonés)
13: Árabe

Confirmación

(i)()(Establecer ID)()(OK/NG)(Dato)(x)

26. [Reiniciar] (Comando: f k)

Realiza la función de reinicio.

El restablecimiento de pantalla solo se puede realizar en modo de entrada RGB.

Transmisión

(f)(k)()(Establecer ID)()(Dato)(Cr)

Dato 00: Restablecimiento de la Imagen
01: Restablecimiento de pantalla
02: Configuración inicial

Confirmación

(k)()(Establecer ID)()(OK/NG)(Dato)(x)

* Según el modelo, es posible que no sea compatible.

27. [Temperatura actual] (Comando: d n)

Comprueba la temperatura interior.

Transmisión

(d)(n)()(Establecer ID)()(Dato)(Cr)

Dato FF: Verificar el estado

Confirmación

(n)()(Establecer ID)()(OK/NG)(Dato)(x)

* La temperatura se muestra como un valor hexadecimal.

28. [Tecla] (Comando: m c)

Envía un código de tecla para el control remoto de IR.

Transmisión

(m)(c)()(Establecer ID)()(Dato)(Cr)

Dato CÓDIGO_TECLA_IR

Confirmación

(c)()(Establecer ID)()(OK/NG)(Dato)(x)

* Para conocer los códigos de tecla, consulte Códigos IR.

* Según el modelo, algunos códigos de tecla no son compatibles.

29. [Tiempo transcurrido] (Comando: d l)

Comprueba el tiempo transcurrido.

Transmisión`(d)(l)()(Establecer ID)()(Dato)(Cr)`

Dato FF: Estado de lectura

Confirmación`(l)()(Establecer ID)()(OK/NG)(Dato)(x)`

* Los datos recibidos se muestran como un valor hexadecimal.

33. [Balance de blancos aumento de verdes] (Comando: j n)

Ajusta el valor de ganancia de verdes en el balance de blancos.

Transmisión`(j)(n)()(Establecer ID)()(Dato)(Cr)`

Dato 00-FE: Ganancia de verdes 0 a 254

FF: Comprueba el valor de la ganancia de verdes

Confirmación`(n)()(Establecer ID)()(OK/NG)(Dato)(x)`**30. [Número de serie del producto] (Comando: f y)**

Verifica el número de serie del producto.

Transmisión`(f)(y)()(Establecer ID)()(Dato)(Cr)`

Dato FF: Verificar número de serie del producto

Confirmación`(y)()(Establecer ID)()(OK/NG)(Dato)(x)`

* Los datos están en código ASCII.

34. [Balance de blancos aumento de azules] (Comando: j o)

Ajusta el valor de ganancia de azules en el balance de blancos.

Transmisión`(j)(o)()(Establecer ID)()(Dato)(Cr)`

Dato 00-FE: Ganancia de azules 0 a 254

FF: Comprueba el valor de la ganancia de azules

Confirmación`(o)()(Establecer ID)()(OK/NG)(Dato)(x)`**31. [Versión de software] (Comando: f z)**

Verifica la versión de software del producto.

Transmisión`(f)(z)()(Establecer ID)()(Dato)(Cr)`

Dato FF: Verifica la versión de software

Confirmación`(z)()(Establecer ID)()(OK/NG)(Dato)(x)`**35. [Compensación de rojos en el balance de blancos] (Comando: s x)**

Ajusta el valor de compensación de rojos en el balance de blancos.

Transmisión`(s)(x)()(Establecer ID)()(Dato)(Cr)`

Dato 00-7F: Compensación de rojos 0 a 127

FF: Comprueba el valor de la compensación de rojos

Confirmación`(x)()(Establecer ID)()(OK/NG)(Dato)(x)`**32. [Balance de blancos aumento de rojos] (Comando: j m)**

Ajusta el valor de ganancia de rojos en el balance de blancos.

Transmisión`(j)(m)()(Establecer ID)()(Dato)(Cr)`

Dato 00-FE: Ganancia de rojos 0 a 254

FF: Comprueba el valor de la ganancia de rojos

Confirmación`(m)()(Establecer ID)()(OK/NG)(Dato)(x)`**36. [Compensación de verdes en el balance de blancos] (Comando: s y)**

Ajusta el valor de compensación de verdes en el balance de blancos.

Transmisión`(s)(y)()(Establecer ID)()(Dato)(Cr)`

Dato 00-7F: Compensación de verdes 0 a 127

FF: Comprueba el valor de la compensación de verdes

Confirmación`(y)()(Establecer ID)()(OK/NG)(Dato)(x)`

37. [Compensación de azules en el balance de blancos] (Comando: s z)

Ajusta el valor de compensación de azules en el balance de blancos.

Transmisión

(s)(z)()(Establecer ID)()(Dato)(Cr)

Dato 00-7F: Compensación de azules 0 a 127
FF: Comprueba el valor de la compensación de azules

Confirmación

(z)()(Establecer ID)()(OK/NG)(Dato)(x)

38. [Luz de Fondo] (Comando: m g)

Ajusta el brillo de la luz de fondo.

Transmisión

(m)(g)()(Establecer ID)()(Dato)(Cr)

Dato 00 a 64: Luz de fondo de 0 a 100

Confirmación

(g)()(Establecer ID)()(OK/NG)(Dato)(x)

39. [Apagado de Pantalla] (Comando: k d)

Enciende o apaga la pantalla.

Transmisión

(k)(d)()(Establecer ID)()(Dato)(Cr)

Dato 00: Enciende la pantalla
01: Apaga la pantalla

Confirmación

(d)()(Establecer ID)()(OK/NG)(Dato)(x)

- * Es posible que esto no sea compatible en algunos modelos.
- * Los modelos de pantalla doble deben utilizar los comandos de apagado de pantalla en 88. Apagado de pantalla dual.

40. [Modo Mosaico] (Comando: d d)

Establece el Modo mosaico y los valores para las filas y columnas del mosaico.

Transmisión

(d)(d)()(Establecer ID)()(Dato)(Cr)

Dato 00-FF: El primer byte - columna de mosaico
El segundo byte - fila de mosaico

- * 00, 01, 10 y 11 significa que el modo mosaico está desactivado
- * El valor máximo puede cambiar según el modelo.

Confirmación

(d)()(Establecer ID)()(OK/NG)(Dato)(x)

- * Según el modelo, es posible que no sea compatible.

41. [Verificar el Modo mosaico] (Comando: d z)

Verifica el modo mosaico.

Transmisión

(d)(z)()(Establecer ID)()(Dato)(Cr)

Dato FF: Verifica el modo mosaico

Confirmación

(z)()(Establecer ID)()(OK/NG)(Dato1)(Dato2)(Dato3)(x)

Dato1 00: Apagado (Modo mosaico apagado)
01: Encendido (Modo mosaico encendido)
Dato2 00-0F: Columna de mosaico
Dato3 00-0F: Fila de mosaico

- * Según el modelo, es posible que no sea compatible.

42. [ID de Mosaico] (Comando: d i)

Establece el valor de la ID de mosaico del producto.

Transmisión

(d)(i)()(Establecer ID)()(Dato)(Cr)

Dato 01-E1: ID de Mosaico 1 a 225**
FF: Verifica el ID de mosaico

- * El valor de los datos no puede superar el valor de fila x columna.

Confirmación

(i)()(Establecer ID)()(OK/NG)(Dato)(x)

- * Cuando se ingresa un valor de datos que supera el valor de fila x columna (excepto 0xFF), ACK se convierte en NG.
- * Según el modelo, es posible que no sea compatible.

43. [Modo natural] (En modo natural) (Comando: d j)

Al mostrar la imagen de manera natural, se omite la parte que normalmente se mostraría en el espacio entre los monitores.

Transmisión

(d)(j)()(Establecer ID)()(Dato)(Cr)

Dato 00: Apagado
01: Encendido

Confirmación

(j)()(Establecer ID)()(OK/NG)(Dato)(x)

* Según el modelo, es posible que no sea compatible.

44. [Seleccionar DPM] (Comando: f j)

Seleccionar la función DPM (administración de la energía en la pantalla).

Transmisión

(f)(j)()(Establecer ID)()(Dato)(Cr)

Dato 00: Apagado
01: 5 segundos
02: 10 segundos
03: 15 segundos
04: 1 minutos
05: 3 minutos
06: 5 minutos
07: 10 minutos

Confirmación

(j)()(Establecer ID)()(OK/NG)(Dato)(x)

45. [Bloqueo de control remoto]/[Bloqueo de tecla local] (Comando: k m)

Configura el bloqueo del control remoto/tecla local (frente).

Transmisión

(k)(m)()(Establecer ID)()(Dato)(Cr)

Dato 00: Apagado (Bloqueo desactivado)
01: Encendido (Bloqueo activado)

* Cuando el monitor está apagado, la tecla de encendido funciona incluso en el modo de bloqueo Encendido (01).

Confirmación

(m)()(Establecer ID)()(OK/NG)(Dato)(x)

46. [Encendido con retraso] (Comando: f h)

Configura la demora programada cuando se enciende el equipo. (Unidad: segundos).

Transmisión

(f)(h)()(Establecer ID)()(Dato)(Cr)

Dato 00 a FA: mínimo de 0 y máximo de 250 (en segundos)

* El valor máximo puede cambiar según el modelo.

Confirmación

(h)()(Establecer ID)()(OK/NG)(Dato)(x)

47. [Selección de recuperación ante fallo] (Comando: m i)

Selecciona un modo de entrada para el cambio automático.

Transmisión

(m)(i)()(Establecer ID)()(Dato)(Cr)

Dato 00: Apagado
01: Automático
02: Manual

Confirmación

(i)()(Establecer ID)()(OK/NG)(Dato)(x)

48. [Selección de entrada de recuperación ante fallo] (Comando: m j)

Selecciona una fuente de entrada para el cambio automático.

- * Este comando solo está disponible cuando el modo de recuperación ante fallo (automático) se establece en Personalizado.

Transmisión

(m)(j)() (Establecer ID)() (Dato1)() (Dato2)() (Dato3)() (Dato4)...() (DatoN)(Cr)

Dato 1 a N-1 (Prioridad de entrada: 1 a N-1)

40: COMPONENTES
60: RGB
70: DVI-D
90: HDMI1
91: HDMI2/OPS
92: OPS/HDMI3/DVI-D
95: OPS/DVI-D
96: HDMI3/DVI-D
98: OPS
C0: DISPLAYPORT

Dato N: E0: memoria INTERNA
E1: USB
E2: TARJETA SD

Confirmación

(j)() (SetID)() (OK/NG)(Dato1)(Dato2)(Dato3)(Dato4)...(DatoN)(x)

- * Es posible que algunas señales de entrada no sean compatibles con algunos modelos.
- * El número de datos (N) puede variar según el modelo. (El número de datos depende de la cantidad de señales de entrada admitidas).
- * Solo se permiten los valores en Datos N (p. ej.: E0, E1, E2) como el último valor de datos y es posible que no sean compatibles según el modelo.
- * Esta característica funciona como la última entrada y es compatible con datos en formato DTV.

49. [Operación IR] (Comando: t p)

Configura la operación de IR del producto.

Transmisión

(t)(p)() (Establecer ID)() (Dato)(Cr)

Dato 00: desbloquea todas las teclas
01: bloquea todas las teclas, excepto la tecla de encendido
02: bloquea todas las teclas

Confirmación

(x)() (Establecer ID)() (OK/NG)(Dato)(x)

- * Cuando el monitor está apagado, la tecla de encendido funciona incluso en el modo de bloqueo de todas las teclas (02).

50. [Funcionamiento de la tecla local] (Comando: t o)

Configura el funcionamiento de la tecla local del producto.

Transmisión

(t)(o)() (Establecer ID)() (Dato)(Cr)

Dato 00: desbloquea todas las teclas
01: bloquea todas las teclas, excepto la tecla de encendido
02: bloquea todas las teclas

Confirmación

(o)() (Establecer ID)() (OK/NG)(Dato)(x)

- * Cuando el monitor está apagado, la tecla de encendido funciona incluso en el modo de bloqueo de todas las teclas (02).

51. [Estado] (comando: s v)

Comprueba el estado actual de la señal del producto.

Transmisión

(s)(v)() (Establecer ID)() (Dato)() (FF)(Cr)

Dato 02: comprueba si hay señal o no
03: Comprueba el modo PM.
07: Verifica que los sensores de temperatura superior, inferior y principal funcionen con normalidad.
09: Fan speed
10: Detección RGB OK/NG (Verificar la pantalla)
13: Estado de puerta
15: verifique el valor de la corriente eléctrica actual
16: Humedad
17: Iluminancia
18: Estado de rotación (Giro)

Confirmación

(v)() (Establecer ID)() (OK/NG)(Dato)(Dato1)(x)

Datos 02 (cuando se encuentra una señal)
Dato1 00: no hay señal
01: hay una señal

Dato 03 (al comprobar el modo PM)
Dato1 00: El modo PM se establece en Pantalla activada
01: El modo PM se establece en Apagado de pantalla
02: El modo PM se establece en Pantalla siempre apagada
03: En modo de relación de aspecto sostenido.
04: Apagado de pantalla y estado de luz de fondo (Modo de exteriores)

Dato 07 (En el caso de verificar que los sensores de temperatura superiores, inferiores y principales están funcionando normalmente)
Dato1 00: Todos los sensores de temperatura tienen fallas.
01: Top normal, Bottom faulty, Main faulty
02: Top faulty, Bottom normal, Main faulty
03: Top normal, Bottom normal, Main faulty
04: Top faulty, Bottom faulty, Main normal
05: Top normal, Bottom faulty, Main normal
06: Top faulty, Bottom normal, Main normal
07: Todos los sensores de temperatura son normales

- * El cuarto sensor de temperatura, junto con el superior, indica si ocurrió una falla.

Dato 10 (Verificar la pantalla)
 Dato1 00: Resultado NG de verificación de pantalla
 07: Resultado OK de verificación de pantalla

* Se establece en NG cuando Verificar la pantalla está configurado en Desactivado o no es compatible.

Dato 13 (Para verificar el estado de la puerta)
 Dato1 Número de la puerta que se verificará
 Dato2 00: Cerrada
 01: Abierta

Dato 15 (al verificar el valor de la corriente eléctrica actual)
 Dato1 Valor de la corriente eléctrica actual en mA

Dato 16 (Para verificar la humedad)
 Dato1 Mostrar la humedad actual (%RH) en valor hexadecimal

Dato 17 (Para verificar la iluminancia)
 Dato1 Mostrar la iluminancia actual (Lux) en valor hexadecimal

Dato 18 (Para verificar el estado de la rotación (Giro))
 Dato1 00: 0 grados
 01: 90 grados
 02: 180 grados
 03: 270 grados

Dato 09 (en el caso de la Velocidad del ventilador)

Confirmación

(v)()(Establecer ID)()(OK/NG)(Dato)(Dato1)(Dato2)(x)

Dato1 00-ff: La parte superior de 1 byte de la velocidad del ventilador

Dato2 00-ff: La parte inferior de 1 byte de la velocidad del ventilador

Fan speed: 0 a 2008 en formato hexadecimal y 0 a 8200 en formato decimal

* Es posible que esto no sea compatible en algunos modelos.

52. [Verificar la pantalla] (Comando: t z)

Establece Verificar la pantalla.

Transmisión

(t)(z)()(Establecer ID)()(Dato)(Cr)

Dato 00: Apagado
 01: Encendido

Confirmación

(z)()(Establecer ID)()(OK/NG)(Dato)(x)

* Según el modelo, es posible que no sea compatible.

53. [Bocina] (Comando: d v)

Establece el funcionamiento del altavoz.

Transmisión

(d)(v)()(Establecer ID)()(Dato)(Cr)

Dato 00: Apagado
 01: Encendido

Confirmación

(v)()(Establecer ID)()(OK/NG)(Dato)(x)

* Según el modelo, es posible que no sea compatible.

54. [Horario de verano] (Comando: s d)

Para establecer la función de Horario de verano.

Transmisión

(s)(d)()(Establecer ID)()(Dato1)()(Dato2)()(Dato3)()(Dato4)()(Dato5)(Cr)

Dato 00: Apagado (Dato 2-5: FFH)
 01: Hora de inicio
 02: Hora de finalización

Dato2 01-0C: De enero a diciembre
 Dato3 01-06: 1-6ta semana

* El número máximo de [Dato3] difiere en función de fecha.

Dato4 00-06 (Dom. -Sáb.),
 Dato5 00-17: 00 a 23 horas

* Para leer la hora de inicio/hora final, ingrese FFH para [Dato2] - [Dato5].

(Ejemplo 1: sd 01 01 ff ff ff ff - para comprobar la hora de inicio)

(Ejemplo 2: sd 01 02 ff ff ff ff - para verificar la hora final)

* Esta función solo se admite cuando se han establecido 1 (Año/Mes/Día) y 2 (Hora/Minuto/Segundo).

Confirmación

(d)()(Establecer ID)()(OK/NG)(Dato1)(Dato2)(Dato3)(Dato4)(Dato5)(x)

* Según el modelo, es posible que no sea compatible.

55. [Modo PM] (Comando: s n, 0c)

Selecciona la opción preferida para el modo PM.

Transmisión

(s)(n)()(Establecer ID)()(0c)()(Dato)(Cr)

- Dato 00: establece el modo apagado.
 01: establece el modo Mantener relación de aspecto.
 02: establece el modo Apagado de pantalla.
 03: establece el modo Pantalla siempre apagada.
 04: Establece el modo Apagado de pantalla y luz de fondo (Modo para áreas exteriores)

Confirmación

(n)()(Establecer ID)()(OK/NG)(0c)(Dato)(x)

* Según el modelo, es posible que no sea compatible.

56. [Método de ISM] (Comando: j p)

Selecciona la opción del Método ISM.

Transmisión

(j)(p)()(Establecer ID)()(Dato)(Cr)

- Dato 01: Inversión
 02: Orbitador
 04: Blanquear
 08: Normal
 20: Lavado de Color
 80: Barra de coloración
 90: Imagen de usuario
 91: Video de usuario

* El comando jp funciona cuando el temporizador se establece en Inmediatamente.

Confirmación

(p)()(Establecer ID)()(OK/NG)(Dato)(x)

* Según el modelo, es posible que no sea compatible.

57. [Configuración de red] (Comando: s n, 80 u 81 u 82)

Configura la red y los ajustes de DNS.

Transmisión

(s)(n)()(Establecer ID)()(Dato1)()(Dato2)()(Dato3)()(Dato4)()(Dato5)(Cr)

- Dato1 80: Configura/muestra el modo IP temporal (automático/manual), la máscara de subred y el gateway.
 81: Configura/muestra la dirección DNS temporal.
 82: Guarda temporalmente la configuración y muestra información sobre la red actual.

* Si Dato1 es 80,

Dato2 00: Automático

01: Manual

FF: Muestra el modo IP temporal (automático/manual), la máscara de subred y el gateway.

** Si Dato2 es 01 (manual),

Dato3: Dirección IP manual

Dato4: Dirección de máscara de subred

Dato5: Dirección de gateway

* Si Dato1 es 81,

Dato2: Dirección DNS

FF: Visualiza la dirección DNS temporal.

* Si Dato1 es 82,

Dato2 80: Aplica el modo IP guardado temporalmente (automático/manual), la máscara de subred y el gateway.

81: Aplica la dirección DNS temporal.

FF: Información sobre la red actual (IP, puerta de enlace de subred, DNS)

*** Ejemplos de ajustes

1. Automático: sn 01 80 00

2. Manual: sn 01 80 01 010177223241 255255254000
 010177222001 (IP: 10.177.223.241, subnet:
 255.255.254.0, gateway: 10.177.222.1)

3. Lectura de red: sn 01 80 ff

4. Configuración DNS: sn 01 81 156147035018
 (DNS: 156.147.35.18)

5. Aplicación de la configuración: sn 01 82 80 (aplica el modo de IP guardado (automático/manual), la máscara de subred y el gateway), sn 01 82 81 (aplica el DSN guardado)

* Cada dirección IP contiene 12 dígitos decimales.

Confirmación

(n)()(Establecer ID)()(OK/NG)(Dato1)(Dato)(x)

* Según el modelo, es posible que no sea compatible.

* Esta función solo se encuentra disponible para redes por cable.

58. [Ajuste automático] (Comando: j u)

Corrige automáticamente la posición y el temblor de la imagen. (Funciona solo en modo de entrada RGB-PC).

Transmisión

(j)(u)()(Establecer ID)()(Dato)(Cr)

Dato 01: Ejecución

Confirmación

(u)()(Establecer ID)()(OK/NG)(Dato)(x)

* Según el modelo, es posible que no sea compatible.

59. [Posición H] (Comando: f q)

Ajusta la posición horizontal de la pantalla. Esta característica solo funciona cuando el Modo mosaico se establece en Apagado.

* El rango de funcionamiento varía de acuerdo con la resolución de la entrada RGB. (Funciona solo en modo de entrada RGB-PC).

Transmisión

(f)(q)()(Establecer ID)()(Dato)(Cr)

Dato 00-64: Mínimo -50 (Izquierda) a Máximo 50 (Derecha)

Confirmación

(q)()(Establecer ID)()(OK/NG)(Dato)(x)

* Según el modelo, es posible que no sea compatible.

60. [Posición V] (Comando: f r)

Ajusta la posición vertical de la pantalla. Esta característica solo funciona cuando el Modo mosaico se establece en Apagado.

* El rango de funcionamiento varía de acuerdo con la resolución de la entrada RGB. (Funciona solo en modo de entrada RGB-PC).

Transmisión

(f)(r)()(Establecer ID)()(Dato)(Cr)

Dato 00-64: Mínimo -50 (Abajo) a Máximo 50 (Arriba)

Confirmación

(r)()(Establecer ID)()(OK/NG)(Dato)(x)

* Según el modelo, es posible que no sea compatible.

61. [Tamaño H] (Comando: f s)

Ajusta el tamaño horizontal de la pantalla. Esta característica solo funciona cuando el Modo mosaico se establece en Apagado.

* El rango de funcionamiento varía de acuerdo con la resolución de la entrada RGB. (Funciona solo en modo de entrada RGB-PC).

Transmisión

(f)(s)()(Establecer ID)()(Dato)(Cr)

Dato 00-64: Mínimo -50 (Pequeño) a Máximo 50 (Grande)

Confirmación

(s)()(Establecer ID)()(OK/NG)(Dato)(x)

* Según el modelo, es posible que no sea compatible.

62. [Estado de encendido] (Comando: t r)

Selecciona la opción preferida para el Estado de encendido.

Transmisión

(t)(r)()(Establecer ID)()(Dato)(Cr)

Dato 00: LST (permanece en el estado anterior)

01: STD (permanece apagado)

02: PWR (permanece encendido)

Confirmación

(r)()(Establecer ID)()(OK/NG)(Dato)(x)

63. [Wake On LAN (Activación de LAN)] (Comando: f w)

Selecciona la opción preferida para Wake On LAN.

Transmisión

(f)(w)()(Establecer ID)()(Dato)(Cr)

Dato 00: Apagado

01: Encendido

Confirmación

(w)()(Establecer ID)()(OK/NG)(Dato)(x)

64. [Automático inteligente] (Comando: t i)

Selecciona la opción preferida para Automático inteligente.

Transmisión

(t)(i)()(Establecer ID)()(Dato)(Cr)

Dato 00: Apagado
01: Encendido

Confirmación

(i)()(Establecer ID)()(OK/NG)(Dato)(x)

* Según el modelo, es posible que no sea compatible.

65. [OSD Modo Retrato] (Comando: t h)

Selecciona la opción preferida para el Modo vertical.

Transmisión

(t)(h)()(Establecer ID)()(Dato)(Cr)

Dato 00: Apagado
01: 90 grados
02: 270 grados
03: 180 grados

Confirmación

(h)()(Establecer ID)()(OK/NG)(Dato)(x)

* Según el modelo, es posible que no sea compatible.

66. [Restablecer la configuración inicial.] (Comando: t n)

Activa/desactiva el restablecimiento a la configuración inicial.

Transmisión

(t)(n)()(Establecer ID)()(Dato)(Cr)

Dato 00: Desactiva la configuración.
01: Activa la configuración.

Confirmación

(n)()(Establecer ID)()(OK/NG)(Dato)(x)

* Según el modelo, es posible que no sea compatible.

67. [Tiempo de sincronización] (Comando: s n, 16)

Configura la Sincronización de hora.

Transmisión

(s)(n)()(Establecer ID)()(1)(6)()(Dato)(Cr)

Dato 00: Apagado
01: Encendido

* Esta característica funciona en el modo maestro.

* Esta característica no funciona si no se ha configurado la hora actual.

Confirmación

(n)()(Establecer ID)()(OK/NG)()(1)(6)()(Dato)(x)

* Según el modelo, es posible que no sea compatible.

68. [Contenidos de sincronización] (Comando: t g)

Configura la Sincronización de contenido.

Transmisión

(t)(g)()(Establecer ID)()(Dato)(Cr)

Dato 00: Apagado
01: Encendido

Confirmación

(g)()(Establecer ID)()(OK/NG)(Dato)(x)

* Según el modelo, es posible que no sea compatible.

69. [Modo Pivot] (Comando: t a)

Activa y desactiva el modo de pivote.

Transmisión

(t)(a)()(Establecer ID)()(Dato)(Cr)

Dato 00: Apagado
01: Encendido

Confirmación

(a)()(Establecer ID)()(OK/NG)(Dato)(x)

* Es posible que algunos modelos no sean compatibles con esta función.

70. [Modo de estudio] (Comando: s n, 83)

Activa y desactiva el modo de estudio.

Transmisión`(s)(n)()(Establecer ID)()(8)(3)()(Dato)(Cr)`Dato 00: Apagado
01: Encendido**Confirmación**`(n)()(Establecer ID)()(OK/NG)(8)(3)(Dato)(x)`

* Es posible que algunos modelos no sean compatibles con esta función.

73. [Control de despertador DPM] (Comando: s n, 0b)

Establece el modo Control de activación de DPM.

Transmisión`(s)(n)()(Establecer ID)()(0)(b)()(Dato)(Cr)`Dato 00: Reloj
01: Reloj+SEÑAL**Confirmación**`(n)()(Establecer ID)()(OK/NG)(0)(b)(Dato)(x)`

* Es posible que algunos modelos no sean compatibles con esta función.

71. [Conexión encadenada LAN] (Comando: s n, 84)

Activa y desactiva LAN en cadena.

Transmisión`(s)(n)()(Establecer ID)()(8)(4)()(Dato)(Cr)`Dato 00: Apagado
01: Encendido**Confirmación**`(n)()(Establecer ID)()(OK/NG)(8)(4)(Dato)(x)`

* Es posible que algunos modelos no sean compatibles con esta función.

74. [Inversión de escaneo] (Comando: s n, 87)

Activa y desactiva la inversión de escaneo.

Transmisión`(s)(n)()(Establecer ID)()(8)(7)()(Dato)(Cr)`Dato 00: Apagado
01: Encendido**Confirmación**`(n)()(Establecer ID)()(OK/NG)(8)(7)(Dato)(x)`

* Es posible que algunos modelos no sean compatibles con esta función.

72. [Rotación de Contenido] (Comando: s n, 85)

Activa y desactiva la rotación de contenido.

Transmisión`(s)(n)()(Establecer ID)()(8)(5)()(Dato)(Cr)`Dato 00: Apagado
01: 90 grados
02: 270 grados
03: 180 grados**Confirmación**`(n)()(Establecer ID)()(OK/NG)(8)(5)(Dato)(x)`

* Es posible que algunos modelos no sean compatibles con esta función.

75. [Baliza] (Comando: s n, 88)

Activa y desactiva el la Baliza (Beacon).

Transmisión`(s)(n)()(Establecer ID)()(8)(8)()(Dato)(Cr)`Dato 00: Apagado
01: Encendido**Confirmación**`(n)()(Establecer ID)()(OK/NG)(8)(8)(Dato)(x)`

* Es posible que algunos modelos no sean compatibles con esta función.

76. [Relación de aspecto (rotación)] (Comando: s n, 89)

Controla la pantalla de Relación de aspecto (rotación).

(Este comando solo funciona cuando la Rotación de contenido está activada).

Transmisión

(s)(n)()(Establecer ID)()(8)(9)()(Dato)(Cr)

Dato 00: Pantalla completa
01: Por programa

Confirmación

(n)()(Establecer ID)()(OK/NG)(8)(9)(Dato)(x)

* Es posible que algunos modelos no sean compatibles con esta función.

77. [Modo de control de brillo fácil] (Comando: s m)

Selecciona si activar/desactivar el Modo de control de brillo fácil.

Transmisión

(s)(m)()(Establecer ID)()(Dato)(Cr)

Dato 00: Control de brillo fácil desactivado
01: Control de brillo fácil activado

* Esta característica no funciona si no se ha configurado la hora actual.

* Es posible que esto no sea compatible en algunos modelos.

Confirmación

(m)()(Establecer ID)()(OK/NG)(Dato)(x)

78. [Programación de control de brillo fácil] (Comando: s s)

Establece las programaciones de Control de brillo fácil.

Transmisión

(s)(s)()(Establecer ID)()(Dato1)()(Dato2)()(Dato3)(Cr)

Datos 1

1. F1 a F6 (Leer datos)

F1: Lee el primer dato del Control de brillo fácil

F2: Lee el segundo dato del Control de brillo fácil

F3: Lee el tercer dato del Control de brillo fácil

F4: Lee el cuarto dato del Control de brillo fácil

F5: Lee el quinto dato del Control de brillo fácil

F6: Lee el sexto dato del Control de brillo fácil

2. FF: Lee todas las listas almacenadas

3. e1-e6 (elimina un índice); e0 (elimina todos los índices)

E0: Elimina todo el Control de brillo fácil.

E1: Elimina el primer Control de brillo fácil.

E2: Elimina el segundo Control de brillo fácil.

E3: Elimina el tercer Control de brillo fácil.

E4: Elimina el cuarto Control de brillo fácil.

E5: Elimina el quinto Control de brillo fácil.

E6: Elimina el sexto Control de brillo fácil.

4. 00-17: 00 a 23 horas

Dato2 00-3B: 00 a 59 minutos

Dato3 00-64: Luz de fondo de 0 a 100

* Si desea leer o eliminar las listas configuradas de Control de brillo fácil, establezca [Dato2][Dato3] en FF.

* Si desea importar todas las listas configuradas de Control de brillo fácil a través FF, no ingrese ningún valor en [Dato2][Dato3].

* Cuando todas las listas configuradas de Control de brillo fácil se importan a través FF, se confirma OK, incluso si no hay listas almacenadas.

Ejemplo 1: ss 01 f1 ff ff lee el primer dato de índice del Control de brillo fácil.

Ejemplo 2: ss 01 ff lee todos los datos de índice del Control de brillo fácil.

Ejemplo 3: ss 01 e1 ff ff elimina el primer dato de índice del Control de brillo fácil.

Ejemplo 4: ss 01 07 1E 46 agrega una programación cuya hora es 07:30 y cuya luz de fondo es 70.

Confirmación

(s)()(Establecer ID)()(OK/NG)(Dato1)(Dato2)(Dato3)(x)

* Es posible que algunos modelos no sean compatibles con esta función.

79. [Modo multipantalla y entrada] (Comando: x c)

Guarda o controla el Modo multipantalla y entrada.

Transmisión

(x)(c)()(Establecer ID)()(Dato1)()(Dato2)()(Dato3)()(Dato4)
()(Dato5)()(Cr)

Dato1 (establece el Modo multipantalla)

10: PIP

22: PBP2

23: PBP3

24: PBP4

Dato2 (establece la Entrada multipantalla principal)

Dato3 (establece la Entrada multipantalla Sub1)

Dato4 (establece la Entrada multipantalla Sub2)

Dato5 (establece la Entrada multipantalla Sub3)

20: AV

40: COMPONENTES

60: RGB

80: DVI-D

90: HDMI1

91: HDMI2/OPS

92: OPS/HDMI3/DVI-D

95: OPS/DVI-D

96: HDMI3/DVI-D

98: OPS

C0: DISPLAYPORT

Confirmación

(c)()(Establecer ID)()(OK/NG)()(Dato1)(Dato2)(Dato3)
(Dato4)(Dato5)(x)

- * Es posible que algunos modelos no sean compatibles con esta función.
- * Solo funcionan los modos de entrada admitidos por el modelo.
- * Esta característica funciona como la última entrada y es compatible con datos en formato DTV.

80. [Relación de aspecto] (multipantalla) (Comando: x d)

Guarda o controla la pantalla Relación de aspecto (multipantalla).

Transmisión

(x)(d)()(Establecer ID)()(Dato1)()(Dato2)(Cr)

Dato1 01: Controla la entrada principal

02: Controla la entrada secundaria 1

03: Controla la entrada secundaria 2

04: Controla la entrada secundaria 3

Dato2 00: Pantalla completa

01: Por programa

Confirmación

(d)()(Establecer ID)()(OK/NG)(Dato1)(Dato2)(x)

- * Es posible que algunos modelos no sean compatibles con esta función.

81. [Silencio de pantalla] (multipantalla) (Comando: x e)

Enciende/apaga cada pantalla en multipantalla.

Transmisión

(x)(e)()(Establecer ID)()(Dato1)()(Dato2)(Cr)

Dato1 01: Controla la entrada principal

02: Controla la entrada secundaria 1

03: Controla la entrada secundaria 2

04: Controla la entrada secundaria 3

Dato2 00: Enciende la pantalla.

01: Apaga la pantalla.

- * Esta característica funciona cuando se está ejecutando la aplicación Multipantalla.

- * Es posible que no funcione correctamente si no hay señal.

Confirmación

(e)()(Establecer ID)()(OK/NG)(Dato1)(Dato2)(x)

- * Es posible que algunos modelos no sean compatibles con esta función.

82. [Siempre apagar pantalla] (Comando: s n, 0d)

Pantalla siempre apagada tiene el mismo efecto que ingresar al menú de apagado de pantalla, independientemente de la configuración del modo PM.

Transmisión

(s)(n)()(Establecer ID)()(0)(d)()(Dato)(Cr)

Dato 00: Apagado

01: Encendido

Confirmación

(n)()(Establecer ID)()(OK/NG)(0)(d)(Dato)(x)

- * Es posible que algunos modelos no sean compatibles con esta función.

83. [Congelar video en pantalla] (Comando: k x)

Activa y desactiva la función para congelar video.

Transmisión

(k)(x)()(Establecer ID)()(Dato)(Cr)

Dato 00: Activa la función para congelar.

01: Desactiva la función para congelar video.

- * Disponible en un solo modo de entrada.

Confirmación

(x)()(Establecer ID)()(OK/NG)(Dato)(x)

- * Es posible que algunos modelos no sean compatibles con esta función.

84. [Wake on LAN inalámbrica] (Comando: s n, 90)

Establece Wireless Wake on LAN inalámbrica.

Transmisión

(s)(n)()(Establecer ID)()(9)(0)()(Dato)(Cr)

Dato 00: Apagado
01: Encendido

Confirmación

(n)()(Establecer ID)()(OK/NG)(9)(0)(Dato)(x)

* Es posible que algunos modelos no sean compatibles con esta función.

85. [Alternador JustScan] (Comando: s n, 91)

Establece JustScan.

Transmisión

(s)(n)()(Establecer ID)()(9)(1)()(Dato)(Cr)

Dato 00: Apagado
01: Encendido

Confirmación

(n)()(Establecer ID)()(OK/NG)(9)(1)(Dato)(x)

* Es posible que algunos modelos no sean compatibles con esta función.

86. [Modo Programación de vacaciones] (Comando: s n, 1a)

Enciende o apaga el modo Programación de vacaciones.

Transmisión

(s)(n)()(Establecer ID)()(1)(a)()(Dato)(Cr)

Dato 00: Programación de feriado desactivado
01: Programación de feriado activado

* Esta característica no funciona si no se ha configurado la hora actual.

* Según el modelo, es posible que esta característica no sea compatible.

Confirmación

(n)()(Establecer ID)()(OK/NG)()(1)(a)()(Dato)(x)

87. [Programación de vacaciones] (Comando: s n, 1b)

Configura Programación de vacaciones.

Transmisión

(s)(n)()(Establecer ID)()(1)(a)

()(Dato1)()(Dato2)()(Dato3)()(Dato4)(Cr)

Datos1

1. f1-f7 (Funciones de lectura de datos)

f1: Lee datos de la 1.ª Programación de vacaciones

f2: Lee datos de la 2.ª Programación de vacaciones

f3: Lee datos de la 3.ª Programación de vacaciones

f4: Lee datos de la 4.ª Programación de vacaciones

f5: Lee datos de la 5.ª Programación de vacaciones

f6: Lee datos de la 6.ª Programación de vacaciones

f7: Lee datos de la 7.ª Programación de vacaciones

2. FF: Lee todas las listas almacenadas

3. e1-e7 (eliminar un índice), e0 (eliminar todos los índices)

e0: Borra todas las programaciones de feriado

e1: Elimina la 1.ª Programación de vacaciones

e2: Elimina la 2.ª Programación de vacaciones

e3: Elimina la 3.ª Programación de vacaciones

e4: Elimina la 4.ª Programación de vacaciones

e5: Elimina la 5.ª Programación de vacaciones

e6: Elimina la 6.ª Programación de vacaciones

e7: Elimina la 7.ª Programación de vacaciones

4. 01-0c: Mes 01 a 12 (Mes de inicio)

Dato2 01-1F: Día 01 a 31 (Día de inicio)

Dato3 01-0c: Mes 01 a 12 (Mes de finalización)

Dato4 01-1F: Día 01 a 31 (Día de finalización)

* Si desea leer o eliminar las listas configuradas de Programación de vacaciones, establezca [Dato2][Dato3][Dato4] en FF.

* Al leer todas las listas configuradas de Programación de vacaciones, establezca [Dato1][Dato2][Dato3][Dato4] en FF.

Ejemplo1: sn 01 1b f1 ff ff ff: Lee el primer índice de datos de Programación de vacaciones.

Ejemplo2: sn 01 1b ff ff ff ff: Lee todos los índices de datos de Programación de vacaciones.

Ejemplo3: sn 01 1b e1 ff ff ff ff: Elimina el primer índice de datos de Programación de vacaciones.

Ejemplo4: sn 01 1b 01 07 0c 18: Agrega la Programación de vacaciones desde el 7 de enero hasta el 24 de diciembre.

* No se agregan las programaciones establecidas con antelación.

* Esta característica no funciona si no se ha configurado la hora actual.

* Según el modelo, es posible que esta característica no sea compatible.

Confirmación

(s)()(Establecer ID)()(OK/NG)(Dato1)(Dato2)(Dato3)(x)

88. [Apagado de pantalla dual] (Comando: s n, 92)

Enciende o apaga la pantalla dual.

Transmisión`(s)(n)()(Establecer ID)()(9)(2)()(Dato)(Cr)`

Dato 00: Pantalla principal: encendido/Pantalla secundaria: encendido
 01: Pantalla principal: apagado/Pantalla secundaria: encendido
 02: Pantalla principal: encendido/Pantalla secundaria: apagado

Confirmación`(n)()(Establecer ID)()(OK/NG)(9)(2)(Dato)(x)`

* Es posible que algunos modelos no sean compatibles con esta función.

91. [Lectura de valor de luminosidad] (Comando: m u)

Lee el valor de luminosidad.

Transmisión`(m)(u)()(Establecer ID)()(FF)(Cr)`**Confirmación**`(u)()(SetID)()(OK/NG)(Dato1)(Dato2)(Dato3)``(Dato4)(Dato5)(Dato6)(Dato7)(x)`

Dato1 00-64: El valor PWM de la luz de fondo (de 0 a 100)
 Dato2 00-ff: La parte superior de 1 byte del valor medido por el CA210.
 Dato3 00-ff: La parte inferior de 1 byte del valor medido por el CA210.
 Medición del CA210: 0000 a ffff en formato hexadecimal y 0 a 65535 en formato decimal
 Dato4 00-ff: La parte superior de 1 byte del valor medido por el sensor BLU 1.
 Dato5 00-ff: La parte inferior de 1 byte del valor medido por el sensor BLU 1.
 Dato6 00-ff: La parte superior de 1 byte del valor medido por el sensor BLU 2.
 Dato7 00-ff: La parte inferior de 1 byte del valor medido por el sensor BLU 2.
 Medición BLU: 0000 a ffff en formato hexadecimal y 0 a 65535 en formato decimal

* Durante el montaje final, se introduce una medición de CA210 a través del procedimiento de calibración. El valor predeterminado, antes de la calibración, es 0.

* Es posible que esto no sea compatible en algunos modelos.

89. [Control del ventilador] (Comando: d o)

Ajusta el modo del ventilador.

Transmisión`(d)(o)()(Establecer ID)()(Dato)(Cr)`

Dato 00: Automático
 01: Encendido
 02: Manual
 03: Apagado

Confirmación`(o)()(Establecer ID)()(OK/NG)(Dato)(x)`

* Es posible que esto no sea compatible en algunos modelos.

92. [Mantenimiento BLU] (Comando: m t)

Selecciona si se debe encender/apagar Mantenimiento BLU.

Transmisión`(m)(t)()(Establecer ID)()(Dato)(Cr)`

Dato 00: Mantenimiento BLU apagado
 01: Mantenimiento BLU encendido

Confirmación`(t)()(Establecer ID)()(OK/NG)(Dato)(x)`

* Es posible que esto no sea compatible en algunos modelos.

90. [Comprobación de falla del ventilador] (Comando: d w)

Comprueba fallas del ventilador.

Transmisión`(d)(w)()(Establecer ID)()(Dato)(Cr)`

Dato FF: Estado de lectura

Confirmación`(w)()(Establecer ID)()(OK/NG)(Dato1)(Dato2)(x)`

Dato1 00: Uno o más ventiladores están defectuosos.
 01: Todos los ventiladores son normales.
 02: El modelo no tiene ventilador.
 Dato2 00: Ningún ventilador está defectuoso (todos los ventiladores son normales).
 01: 1 ventilador está defectuoso.
 02: 2 ventiladores están defectuosos.
 03: 3 ventiladores están defectuosos.
 04: 4 ventiladores están defectuosos.
 05: 5 ventiladores están defectuosos.
 06: 6 ventiladores están defectuosos.
 07: 7 ventiladores están defectuosos.
 08: 8 ventiladores están defectuosos.
 09: 9 ventiladores están defectuosos.
 0A: 10 ventiladores están defectuosos.
 ...
 N: N abajo

93. [Indicador de encendido] (Comando: f o)

Establece la configuración de indicador de encendido.

Transmisión

(f)(o)()(Establecer ID)()(Dato)(Cr)

Dato 00: Apagado
01: Encendido

Confirmación

(o)()(Establecer ID)()(OK/NG)(Dato)(x)

* Es posible que esto no sea compatible en algunos modelos.

94. [Pantalla OSD] (Comando: k l)

Selecciona la opción de pantalla OSD deseada.

Transmisión

(k)(l)()(Establecer ID)()(Dato)(Cr)

Dato 00: No (apagado)
01: Sí (encendido)

Confirmación

(l)()(Establecer ID)()(OK/NG)(Dato)(x)

* Es posible que esta función no sea compatible con determinados modelos.

95. [Brillo semitransparente] (Comando: s n, 95)

Ajusta el modo de brillo semitransparente del LED.

Transmisión

(s)(n)()(Establecer ID)()(9)(5)()(Dato)(Cr)

Dato 00 a 64: Brillo del LED 0 a 100

Confirmación

(n)()(Establecer ID)()(OK/NG)(9)(5)(Dato)(x)

* Es posible que esta función no sea compatible con algunos modelos.

96. [Modo híbrido] (Comando: s n, 96)

Ajusta el modo de transparencia de la pantalla.

Transmisión

(s)(n)()(Establecer ID)()(9)(6)()(Dato)(Cr)

Dato 00: Híbrido (efecto: Apagado)
01: Híbrido (efecto: Blanco completo)
02: Semitransparente

Confirmación

(n)()(Establecer ID)()(OK/NG)(9)(6)(Dato)(x)

* Es posible que esta función no sea compatible con algunos modelos.

97. [Intervalo de retorno] (Comando: s n, 97)

Ajusta la duración del modo de transparencia.

Transmisión

(s)(n)()(Establecer ID)()(9)(7)()(Dato)(Cr)

Dato 00-0a: Duración de 0 a 10

Confirmación

(n)()(Establecer ID)()(OK/NG)(9)(7)(Dato)(x)

* Es posible que esta función no sea compatible con algunos modelos.

98. [Sensibilidad de proximidad] (Comando: s n, 98)

Ajusta la sensibilidad del sensor de proximidad.

Transmisión

(s)(n)()(Establecer ID)()(9)(8)()(Dato)(Cr)

Dato 00: Alto
01: Media
02: Bajo

Confirmación

(n)()(Establecer ID)()(OK/NG)(9)(8)(Dato)(x)

* Es posible que esta función no sea compatible con algunos modelos.

99. [Contenido HDMI IT] (Comando: s n, 99)

Utiliza los datos HDMI para configurar automáticamente el modo de imagen.

Transmisión

(s)(n)()(Establecer ID)()(9)(9)()(Dato)(Cr)

Dato 00: Apagado
01: Encendido

Confirmación

(n)()(Establecer ID)()(OK/NG)(9)(9)(Dato)(x)

* Es posible que esta función no sea compatible con algunos modelos.

102. [Imagen sin señal] (Comando: s n, a9)

Permite activar o desactivar la imagen cuando no hay señal.

Transmisión

(s)(n)()(Establecer ID)()(a)(9)()(Dato)(Cr)

Dato 00: Apagado
01: Encendido

Confirmación

(n)()(Establecer ID)()(OK/NG)(a)(9)(Dato)(x)

* Es posible que esta función no sea compatible con algunos modelos.

100. [UPnP Modo] (Comando: s n, 9c)

Permite establecer el modo UPnP deseado.

Transmisión

(s)(n)()(Establecer ID)()(9)(c)()(Dato)(Cr)

Dato 00: Apagado
01: Encendido

Confirmación

(n)()(Establecer ID)()(OK/NG)(9)(c)(Dato)(x)

* Es posible que esta función no sea compatible con algunos modelos.

* Si se cambia el modo UPnP, se reiniciará el sistema.

103. Wi-Fi (Comando: s n, 9f)

Configuración de Wi-Fi.

Transmisión

(s)(n)()(Establecer ID)()(9)(f)()(Dato)(Cr)

Dato 00: Activar
01: Deshabilitado

Confirmación

(n)()(Establecer ID)()(OK/NG)(9)(f)(Dato)(x)

* Es posible que esta función no sea compatible con algunos modelos.

101. [Comprobación de nombre de modelo] (Comando: f v)

Permite comprobar el nombre del modelo.

Transmisión

(f)(v)()(Establecer ID)()(Dato)(Cr)

Dato FF: Verificar número de serie del producto

Confirmación

(v)()(Establecer ID)()(OK/NG)(Dato)(x)

* Los datos están en código ASCII hexadecimal.

104. Configuración de la señal analógica BLU (Comando: s n, c2)

Configurar la señal analógica BLU.

Transmisión

(s)(n)()(Establecer ID)()(c)(2)()(Dato)(Cr)

Dato 00: Apagado
01: Encendido

Confirmación

(n)()(Establecer ID)()(OK/NG)(c)(2)(Dato)(x)

* Es posible que esta función no sea compatible con algunos modelos.

105. Configuración de encendido/apagado de la señal analógica BLU (Comando: s n, c3)

Establecer horario para encendido/apagado de la señal analógica BLU.

Transmisión

(s)(n)()(Establecer ID)()(c)(3)()(Dato1)()(Dato2)()(Dato3)()(Dato4)()(Cr)

Dato1 Establecer horario de encendido (hora)
00-17: 00-23 (hora)

Dato2 Establecer horario de encendido (minuto)
00-3B: 00-59 (minuto)

Dato3 Establecer horario de apagado (hora)
00-17: 00-23 (hora)

Dato4 Establecer horario de apagado (minuto)
00-3B: 00-59 (minuto)

Confirmación

(n)()(Establecer ID)()

(OK/NG)(c)(3)(Dato1)(Dato2)(Dato3)(Dato4)(x)

* Es posible que esta función no sea compatible con algunos modelos.

106. Encendido/apagado manual para BLU (Comando: s n, c4)

Control manual de encendido/apagado para BLU.

Transmisión

(s)(n)()(Establecer ID)()(c)(4)()(Dato)(Cr)

Dato 00: Apagado
01: Encendido

Confirmación

* Es posible que esta función no sea compatible con algunos modelos.

107. Modo de ventilador silencioso (Comando: s n, c7)

Control manual de encendido/apagado para BLU.

Transmisión

(s)(n)()(Establecer ID)()(c)(7)()(Dato)(Cr)

Dato 00: Apagado
01: Encendido

Confirmación

(n)()(Establecer ID)()(OK/NG)(c)(7)(Dato)(x)

* Es posible que esta función no sea compatible con algunos modelos.

