

MANUAL DEL PROPIETARIO

LAVADORA



Antes de empezar la instalación, lea con atención estas instrucciones. Con ello, la instalación le resultará más sencilla y se asegurará de que el aparato quede instalado de forma correcta y segura. Guarde estas instrucciones cerca del aparato después de la instalación para poder consultarlas en el futuro.

ES ESPAÑOL

F4WV510S* F4WV509S* F4WV508S*
F4WV510S*T F4WV509S*T F4WV508S*T



MFL71425640
Rev.00_040119

www.lg.com

Copyright © 2019 LG Electronics Inc. Todos los derechos reservados

ÍNDICE

Este manual puede contener imágenes o contenido diferentes del modelo que haya adquirido.

Este manual está sujeto a revisión por parte del fabricante.

INSTRUCCIONES DE SEGURIDAD IMPORTANTES	3
LEA TODAS LAS INSTRUCCIONES ANTES DE SU USO	3
ADVERTENCIA.....	3
CUIDADO DEL MEDIOAMBIENTE	8
INSTALACIÓN	9
Piezas y especificaciones	9
Requisitos del lugar de instalación.....	11
Desembalaje del electrodoméstico	12
Nivelación del electrodoméstico.....	13
Conexión del tubo de entrada de agua	14
Instalación del tubo de desagüe	16
FUNCIONAMIENTO.....	17
Vista general de funcionamiento.....	17
Preparación de la carga de lavado	17
Adición de detergentes y suavizantes.....	19
Panel de control	21
Tabla de programas	23
Datos de consumo	27
Opciones y funciones extra.....	28
FUNCIONES INTELIGENTES	30
Utilización de la aplicación LG SmartThinQ.....	30
Utilización de Smart Diagnosis	32
MANTENIMIENTO	33
Limpieza después de cada lavado.....	33
Limpieza periódica del electrodoméstico	33
SOLUCIÓN DE PROBLEMAS.....	36
Antes de llamar para recibir servicio técnico.....	36
DATOS DE FUNCIONAMIENTO	43
Ficha del producto.....	43

LEA TODAS LAS INSTRUCCIONES ANTES DE SU USO

Las siguientes instrucciones de seguridad tienen por objetivo evitar riesgos imprevistos o daños derivados de un funcionamiento poco seguro o incorrecto del aparato.

Las instrucciones se dividen en "ADVERTENCIAS" y "PRECAUCIONES", como se describe a continuación.

Mensajes de seguridad

 Este símbolo se muestra para indicar cuestiones y acciones que pueden suponer un riesgo. Lea con atención la parte señalada con este símbolo y siga las instrucciones a fin de evitar riesgos.

ADVERTENCIA

Indica que, de no seguirse las instrucciones, pueden producirse lesiones graves o la muerte.

PRECAUCIÓN

Indica que, de no seguirse las instrucciones, pueden producirse lesiones menos graves o daños en el aparato.

ADVERTENCIA

ADVERTENCIA

Para reducir el riesgo de explosión, incendio, muerte, descarga eléctrica, lesiones o quemaduras a personas al utilizar este producto, siga instrucciones básicas de seguridad, entre las que se encuentran las siguientes:

Niños

Este electrodoméstico no está previsto para ser utilizado por personas (niños incluidos) con capacidades físicas, sensoriales o mentales disminuidas o sin experiencia o conocimientos, a menos que una persona responsable de su seguridad las supervise o les facilite instrucciones relativas al uso del electrodoméstico. Se debe supervisar a los niños para asegurarse de que no jueguen con el electrodoméstico.

Para uso en Europa

- Este electrodoméstico solo puede ser utilizado por niños a partir de 8 años de edad y personas con capacidades físicas, sensoriales o mentales disminuidas o sin experiencia o conocimientos si están sometidos a supervisión o si reciben instrucciones sobre el uso del electrodoméstico de forma segura y entienden los peligros que entraña. Los niños no deben jugar con el electrodoméstico. Los niños no pueden llevar a cabo operaciones de limpieza ni de mantenimiento sin supervisión.
- Los niños de menos de 3 años de edad deben mantenerse alejados del electrodoméstico, a menos que estén sometidos a supervisión continua.

Instalación

- No trate nunca de hacer funcionar el electrodoméstico si está dañado, averiado o parcialmente desmontado, si le faltan piezas o si tiene piezas rotas, lo que incluye daños en el cable o el enchufe.
- Este aparato solo debe ser transportado por dos o más personas que sostengan el aparato de forma segura.
- No instale el aparato en un lugar húmedo y polvoriento. No instale ni guarde el aparato en cualquier área al aire libre, o cualquier área que esté sujeta a condiciones climatológicas tales como la luz directa del sol, el viento o la lluvia o temperaturas bajo cero.
- Apriete el tubo de desagüe para evitar que se separe.
- Si el cable de alimentación está dañado o el hueco de la toma de corriente está suelto, no utilice el cable de alimentación y póngase en contacto con un centro de servicio autorizado.

- No enchufe regletas multicontactos, alargadores ni adaptadores a este aparato.
- Este aparato no se debe instalar detrás de una puerta con llave, una puerta corredera o una puerta con una bisagra en el lado opuesto al del aparato, de tal manera que una apertura total de la puerta del aparato quede restringida.
- Este electrodoméstico debe llevar conexión a tierra. En caso de avería, la conexión a tierra reducirá el riesgo de descarga eléctrica, al proporcionar una vía de menor resistencia para la corriente eléctrica.
- Este aparato está equipado con un cable que tiene un conductor de conexión a tierra y un enchufe de corriente a tierra. El enchufe de corriente debe estar conectado a una toma de corriente apropiada que esté instalada y conectada a tierra de acuerdo con todos los códigos y ordenanzas locales.
- Una conexión incorrecta del conductor a tierra del equipo puede causar riesgos de descarga eléctrica. Consulte a un electricista o técnico de servicio cualificados si tiene dudas acerca de si el aparato está correctamente conectado a tierra.
- No modifique el enchufe suministrado con el aparato. Si no cabe en la toma, pida a un electricista cualificado que le instale una toma adecuada.

Funcionamiento

- No intente separar ningún panel o desmontar el electrodoméstico.
- No utilice ningún objeto afilado con el panel de control para hacer funcionar el electrodoméstico.
- No intente reparar o reemplazar ninguna parte del electrodoméstico. Todas las reparaciones deben ser realizadas por personal de servicio cualificado a menos que se recomiende específicamente lo contrario en este manual de instrucciones. Utilice solo piezas de fábrica autorizadas.
- No introduzca animales, como mascotas, en el electrodoméstico.
- Mantenga la zona de debajo y alrededor del electrodoméstico libre de materiales combustibles, como pelusas, papel, trapos, productos químicos, etc.

- No deje abierta la puerta de este electrodoméstico. Los niños pueden colgarse de la puerta o meterse dentro del electrodoméstico, lo que puede provocar daños o lesiones.
- Use un tubo o conjunto de tubos nuevos suministrados con el aparato. La reutilización de los tubos viejos puede ocasionar una fuga de agua y, en consecuencia, daños a la propiedad.
- No introduzca, lave ni seque prendas que se hayan limpiado, lavado, empapado o salpicado con sustancias combustibles o explosivas (como ceras, quitaceras, aceite, pintura, gasolina, desengrasantes, disolventes para limpieza en seco, queroseno, gasolina, quitamanchas, aguarrás, aceite vegetal, aceite para cocinar, acetona, alcohol, etc.). Un uso inadecuado puede provocar un incendio o una explosión.
- No introduzca las manos en el electrodoméstico mientras esté funcionando. Espere a que el tambor se haya detenido por completo.
- En caso de inundación, desconecte el cable de alimentación y póngase en contacto con el centro de información al cliente de LG Electronics.
- No ejerza una fuerza excesiva en la puerta del electrodoméstico cuando esté abierta.
- No toque la puerta durante un programa de alta temperatura.
- No utilice gases inflamables ni sustancias inflamables (benceno, gasolina, diluyente, petróleo, alcohol, etc.) cerca del aparato.
- Si el tubo de desagüe o el de entrada se congelan durante el invierno, utilícelos únicamente después de descongelarlos.
- Guarde el detergente, el suavizante y la lejía fuera del alcance de los niños.
- No toque el enchufe de alimentación o los controles del aparato con las manos mojadas.
- No doble excesivamente el cable de alimentación ni coloque un objeto pesado sobre él.
- No lave alfombras, esterillas, zapatos o mantas para mascotas, o cualquier otro artículo que no sea ropa o sábanas, en esta máquina.

- Este aparato solo debe ser usado para fines domésticos y no debe utilizarse para su uso en caravanas.
- Si se produce una fuga de gas (isobutano, propano, gas natural, etc.) no toque el aparato ni el enchufe de corriente y ventile la zona de inmediato.

Mantenimiento

- Enchufe de manera segura el cable de alimentación en la toma de corriente después de eliminar por completo cualquier humedad y polvo.
- Desconecte el aparato de la fuente de alimentación antes de limpiar el aparato. Ajustar los controles en la posición OFF o posición de espera no desconecta al aparato de la fuente de alimentación.
- No pulverice agua en el interior o en el exterior del aparato para limpiarlo.
- Nunca desenchufe el aparato tirando del cable de alimentación. Agarre siempre el enchufe firmemente y tire en línea recta desde la toma de corriente.

Eliminación

- Antes de eliminar un electrodoméstico viejo, desenchúfelo. Corte el cable directamente por detrás del electrodoméstico para evitar un uso inadecuado.
- Elimine el material de embalaje (como bolsas de plástico y poliestireno extruido) de forma que los niños no tengan acceso a él. Los materiales de embalaje pueden causar asfixia.
- Retire la puerta antes de eliminar o desechar este aparato para evitar el peligro de que los niños o animales pequeños puedan quedar atrapados en el interior.

CUIDADO DEL MEDIOAMBIENTE

Residuos de aparatos eléctricos y electrónicos



- El símbolo del contenedor de basura tachado con un aspa indica que la recogida de aparatos eléctricos y electrónicos (AEE) debe realizarse de manera separada.
- Los productos eléctricos antiguos pueden contener sustancias peligrosas, de modo que la correcta eliminación del antiguo aparato ayudará a evitar posibles consecuencias negativas para el medioambiente y para la salud humana. El antiguo aparato puede contener piezas reutilizables que podrían utilizarse para reparar otros productos y otros materiales valiosos que pueden reciclarse para conservar los recursos limitados.
- Puede llevar el aparato a la tienda donde adquirió el producto, o ponerse en contacto con la oficina de medioambiente de su Gobierno local para obtener detalles sobre su punto de recogida autorizado AEE. Para obtener la información más actualizada para su país, visite www.lg.com/global/recycling.

Piezas y especificaciones

NOTA

- La apariencia y las especificaciones pueden cambiar sin previo aviso para mejorar la calidad del electrodoméstico.

Vista frontal

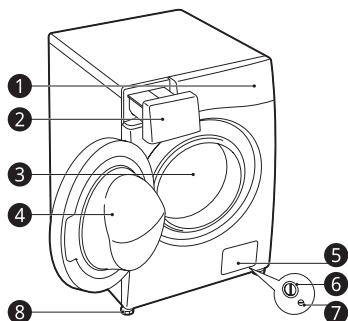

- 1 Panel de control
- 2 Cajón dispensador del detergente
- 3 Tambor
- 4 Puerta
- 5 Tapa
- 6 Filtro de la bomba de desagüe
- 7 Tapón de desagüe
- 8 Patas ajustables

Vista trasera

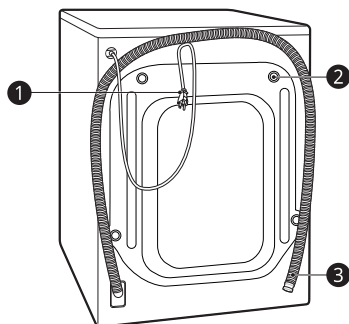

- 1 Enchufe de alimentación
- 2 Tornillos para el transporte
- 3 Tubo de desagüe

Accesorios

* Esta característica podría variar dependiendo del modelo adquirido.

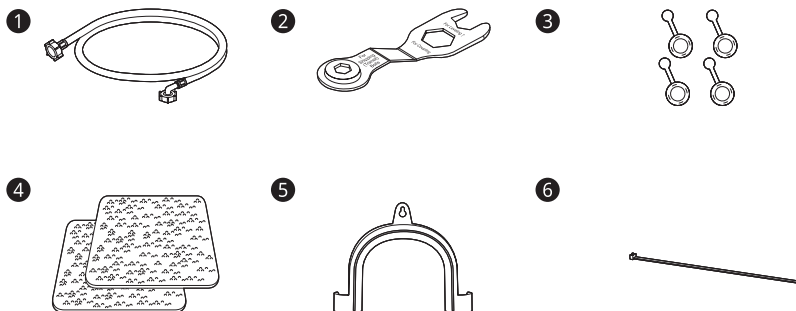

- ❶ Tubo de entrada de agua fría*
- ❷ Llave de ajuste
- ❸ Tapas para cubrir los orificios de los tornillos para el transporte*
- ❹ Láminas antideslizantes*
- ❺ Abrazadera de codo para fijar el tubo de drenaje*
- ❻ Brida*

Especificaciones

Modelo	F4WV510S* F4WV510S*T	F4WV509S* F4WV509S*T	F4WV508S* F4WV508S*T
Capacidad de lavado	10,5 kg	9 kg	8 kg
Alimentación de corriente	220 - 240 V~, 50 Hz		
Dimensiones (Ancho X Profundidad X Altura)	600 mm X 560 mm X 850 mm		
Peso del aparato	70 kg		
Presión de agua admitida	100 - 1000 kPa (1,0 - 10,0 kgf/cm ²)		

- No se requiere protección adicional contra reflujo para la conexión a la entrada de agua.

Requisitos del lugar de instalación

Antes de instalar el electrodoméstico, compruebe la siguiente información para asegurarse de que el electrodoméstico se instala en un lugar correcto.

Ubicación de instalación

- Instale el electrodoméstico sobre un suelo plano y sólido. (Pendiente permisible bajo el electrodoméstico: 1°)
- No trate jamás de corregir posibles irregularidades en el suelo con trozos de madera, cartón o materiales similares debajo del electrodoméstico.
- Si resulta imposible evitar colocar el electrodoméstico junto a una cocina de gas o carbón, deberá insertarse entre los dos aparatos un aislamiento (850 X 600 mm) cubierto con aluminio en la parte que da a la cocina.
- Asegúrese de que, cuando el electrodoméstico esté instalado, resulte de fácil acceso para el técnico en caso de avería.
- Con el aparato instalado, ajuste las cuatro patas usando la llave de ajuste de los tornillos para el transporte a fin de garantizar que el aparato esté estable y que quede un espacio libre de aproximadamente **5 mm** entre la parte superior del aparato y la inferior de cualquier encimera.
- Se deberá dejar un espacio adicional de **100 mm** para la pared y **20 mm** para la parte trasera, izquierda y derecha.

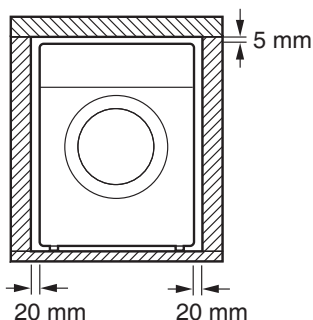
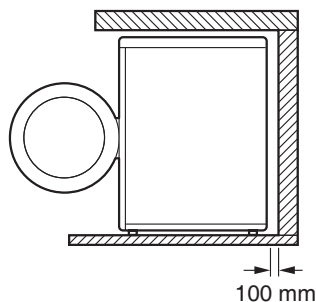

⚠ ADVERTENCIA

- Este aparato solo debe ser usado para fines domésticos y no debe utilizarse para su uso en caravanas.

NOTA

- Si el aparato se instala sobre una plataforma elevada, debe fijarse de forma segura para eliminar el riesgo de que caiga.

Suelos de madera (tarima flotante)

Quando instale el aparato sobre suelos de madera, utilice topes de goma para prevenir que el aparato reciba vibraciones excesivas o quede desequilibrado.

- Para evitar las vibraciones recomendamos colocar topes de goma **1** de al menos 15 mm de grosor bajo cada pata del electrodoméstico, sujetos con tornillos a, por lo menos, dos listones del suelo.

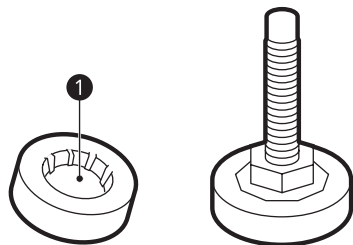

- Si es posible, instale el electrodoméstico en una de las esquinas de la estancia, donde el suelo es más estable.
- Coloque los topes de goma para reducir las vibraciones.

NOTA

- Puede adquirir topes de goma (N.º de pieza 4620ER4002B) del centro de servicio de LG Electronics.

Ventilación

- Asegúrese de que la circulación de aire alrededor del electrodoméstico no se vea obstaculizada por alfombras, esterillas, etc.

Temperatura ambiente

- No instale el electrodoméstico en estancias en las que puedan producirse temperaturas de congelación. Los tubos congelados pueden estallar al ser sometidos a presión. La fiabilidad de la unidad de control electrónico puede reducirse a temperaturas por debajo del punto de congelación.
- Si el electrodoméstico se entrega en invierno y las temperaturas están por debajo del punto de congelación, déjelo a temperatura ambiente durante varias horas antes de hacerlo funcionar.

Conexión eléctrica

- No utilice cables alargadores ni ladrones.
- Desenchufe siempre el electrodoméstico y corte la entrada de agua después del uso.

- Conecte el electrodoméstico a un enchufe con conexión a tierra de acuerdo con las regulaciones sobre cableado eléctrico.
- El electrodoméstico debe colocarse de forma que resulte fácil acceder al enchufe.
- Solo el personal cualificado puede realizar reparaciones en el electrodoméstico. Las reparaciones efectuadas por personas sin experiencia pueden provocar lesiones o averías graves. Póngase en contacto con el centro de servicio LG.
- La toma de corriente debe estar a al menos 1 metro de cualquiera de los lados del electrodoméstico.

⚠ ADVERTENCIA

- El enchufe debe estar conectado a una toma de corriente apropiada que esté instalada y con una toma a tierra hecha según los códigos y las ordenanzas locales.

Desembalaje del electrodoméstico

Levante el electrodoméstico de la base de espuma

* Esta característica podría variar dependiendo del modelo adquirido.

- 1 Tras retirar el cartón y el material de embalaje, levante el electrodoméstico de la base de espuma. Asegúrese de que el soporte de la cuba ①* sale con la base y no se queda atrapado en la parte inferior del electrodoméstico.
- 2 Si debe apoyar el electrodoméstico en el suelo para retirar la base de cartón ②, proteja un lateral y apóyelo sobre ese lado. No apoye jamás el electrodoméstico sobre la parte frontal o posterior.

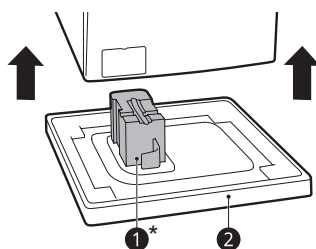

Retirada de los conjuntos de tornillos

- 1 Empezando por los dos tornillos para el transporte inferiores ❶, use la llave (incluida) para aflojar completamente todos los tornillos para el transporte girándolos hacia la izquierda.

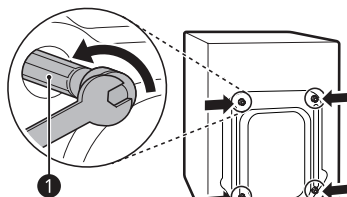

- 2 Retire los conjuntos de tornillos aplicando un ligero movimiento de derecha a izquierda mientras tira de ellos.

- 3 Coloque los tapones de los orificios.
 - Los tapones para agujeros ❷ se encuentran en el paquete de accesorios o adjuntos a la parte trasera.

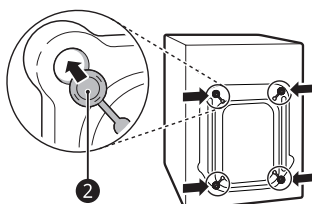

Nivelación del electrodoméstico

Comprobación de nivelación

Al empujar hacia abajo los bordes de la parte superior del aparato en diagonal, el aparato no debe moverse nada hacia arriba ni hacia abajo (compruebe las dos direcciones). Si el aparato se balancea al empujar en diagonal la parte superior, vuelva a ajustar las patas.

Ajuste y nivelación de las patas

Cuando instale el electrodoméstico, el electrodoméstico debería estar alineado y totalmente nivelado. Si el electrodoméstico no está alineado y apropiadamente nivelado, el electrodoméstico podría resultar dañado o no funcionar apropiadamente.

- 1 Gire las patas ajustables según sea necesario si el suelo está desnivelado.
 - No inserte piezas de madera, etc., debajo de las patas.
 - Asegúrese de que las cuatro patas queden estables y descansen sobre el suelo.

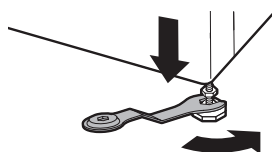
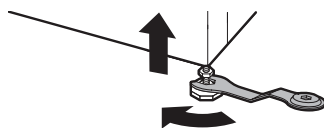

- 2 Compruebe que el electrodoméstico esté completamente nivelado usando un nivel ❶.

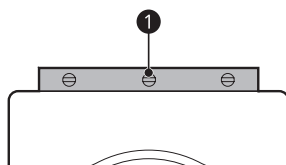

- 3** Fije las patas ajustables con las contratuercas **2** girando hacia la izquierda contra la parte inferior del electrodoméstico.

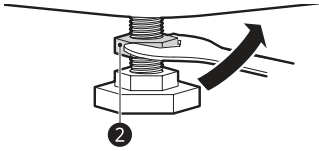

- 4** Compruebe si todas las contratuercas de la base del electrodoméstico están fijadas adecuadamente.

NOTA

- La colocación y la nivelación correctas del electrodoméstico asegurarán un funcionamiento prolongado, estable y fiable.
- El electrodoméstico debe estar horizontal al 100% y bien asentado en su posición.
- No debe balancearse de una esquina a otra cuando esté cargada.
- No deje que las patas del aparato se mojen. Si se mojan, pueden producirse vibraciones o ruidos.

Uso de almohadillas antideslizantes

Esta característica podría variar dependiendo de los modelos adquiridos.

Si instala el electrodoméstico sobre una superficie resbaladiza, este puede moverse debido al exceso de vibraciones. Una nivelación incorrecta puede provocar averías debido al ruido y las vibraciones. Si esto ocurriera, coloque las almohadillas antideslizantes bajo las patas niveladoras y ajuste el nivel.

- 1** Limpie el suelo para fijar las almohadillas antideslizantes.
 - Utilice un trapo seco para retirar y limpiar objetos extraños y humedad. Si queda humedad, las almohadillas antideslizantes podrían deslizarse.
- 2** Ajuste el nivel después de colocar el electrodoméstico en el lugar de instalación.

- 3** Coloque la parte adhesiva **1** de las almohadillas antideslizantes sobre el suelo.
- Lo más eficaz es instalar las almohadillas antideslizantes bajo las patas delanteras. Si resulta complicado colocar las almohadillas bajo las patas delanteras del electrodoméstico, colóquelas bajo las patas traseras.

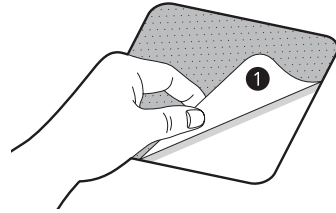

- 4** Ponga el electrodoméstico sobre las almohadillas antideslizantes.
- No adjunte la parte adhesiva **1** de las almohadillas antideslizantes en las patas del electrodoméstico.

NOTA

- En el centro de servicio de LG Electronics dispone de almohadillas antideslizantes adicionales.

Conexión del tubo de entrada de agua

Nota para conexión

- La presión del agua debe estar entre **100 kPa** y **1000 kPa** (1,0 - 10,0 kgf/cm²). Si la presión del agua es superior a **1000 kPa**, se debería instalar un dispositivo descompresor.
- No sobreajuste el tubo de entrada de agua a las válvulas.
- Compruebe periódicamente el estado del tubo y sustitúyalo si es preciso.

Comprobación de la junta de goma de la manguera de la entrada de agua

Se suministran dos juntas de goma ❶ con los tubos de entrada de agua. Estas se usan para evitar fugas de agua. Asegúrese de que la conexión con los grifos esté suficientemente apretada.

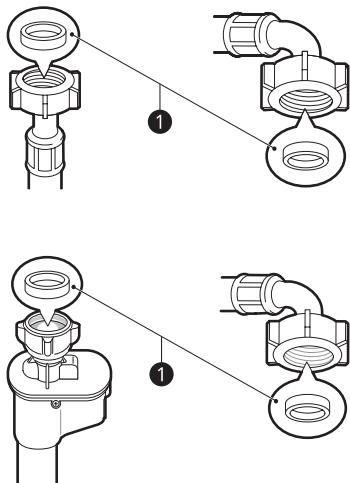

Conexión del tubo al grifo de agua

Tubo tipo roscante al grifo con rosca

Enrosque la conexión del tubo al suministro de agua, el cual tiene una unión con rosca de $\frac{3}{4}$ ".

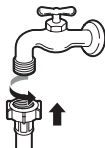

NOTA

- Antes de conectar el tubo de entrada al grifo de agua, abra este para dejar salir los cuerpos extraños (suciedad, arena, serrín, etc.) de las tuberías. Deje el agua caer en un cubo y compruebe su temperatura.

Conexión del tubo al electrodoméstico

Aornille la línea de agua al suministro de agua en la parte posterior del electrodoméstico.

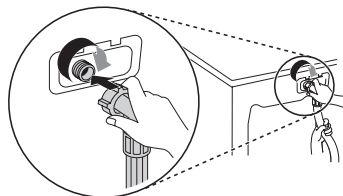

NOTA

- Una vez hecha la conexión, si sale agua del tubo, repita los mismos pasos. Utilice el tipo de grifo más convencional para la entrada de agua. Si el grifo es cuadrado o demasiado grande, retire la placa guía antes de insertar el grifo en el adaptador.
- Asegúrese de que el tubo no esté doblado o aprisionado.

Instalación del tubo de desagüe

Para el modelo con bomba de desagüe

El tubo de desagüe no debe colocarse a más de **100 cm** por encima del suelo. Puede que el agua de la lavadora no desagüe o lo haga lentamente.

- Al fijar correctamente el tubo de desagüe, estará protegiendo el suelo de daños debidos a fugas de agua.

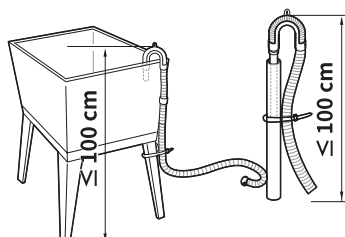
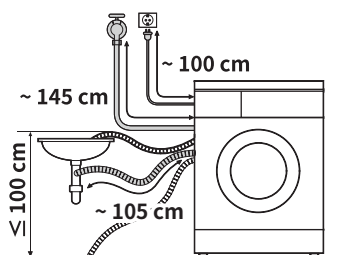

- Si el tubo de desagüe es demasiado largo, no lo fuerce para meterlo detrás del electrodoméstico. Ello causará ruidos anómalos.
- Cuando instale el tubo de desagüe a un fregadero, átelo con cuerda para fijarlo firmemente.

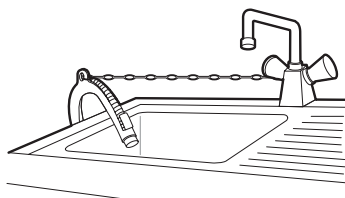

Vista general de funcionamiento

Uso del electrodoméstico

Antes del primer lavado, seleccione el programa de lavado **Algodón**, y añada la mitad de cantidad del detergente. Ponga en marcha la lavadora vacía. Ello eliminará del tambor posibles residuos y el agua que puedan haber quedado durante la fabricación.

- 1 Clasifique la colada e introduzca las prendas.
 - Clasifique la colada por tipo de tejido, grado de suciedad, color y tamaño de la carga según sea necesario. Abra la puerta e introduzca las prendas en el electrodoméstico.
- 2 Añada detergente o suavizante.
 - Añada la cantidad adecuada de detergente al cajón dispensador de detergente. Si lo desea, añada lejía o suavizante en los compartimentos adecuados del dispensador.
- 3 Encienda el electrodoméstico.
 - Pulse el botón **Encendido** para encender el electrodoméstico.
- 4 Seleccione el ciclo deseado.
 - Pulse repetidamente el botón de ciclo o gire el selector de ciclo hasta que se seleccione el ciclo que desee.
 - A continuación, seleccione una temperatura de lavado y una velocidad de centrifugación. Preste atención al etiquetado de cuidado de sus prendas.
- 5 Inicie el ciclo.
 - Pulse el botón **Inicio/Pausa** para que comience el ciclo. El tambor girará brevemente sin agua para medir el peso de la carga. Si no se pulsa el botón **Inicio/Pausa** en el transcurso de **15 minutos**, la lavadora se apagará y los ajustes se perderán.

6 Finalice el ciclo.

- Cuando el ciclo haya terminado, sonará una melodía. Retire inmediatamente la ropa del electrodoméstico para reducir las arrugas. Compruebe la junta de la puerta al retirar la carga por si han quedado prendas pequeñas atrapadas en ella.

Preparación de la carga de lavado

Clasifique la colada para obtener los mejores resultados posibles, y luego prepare la colada siguiendo los símbolos de la etiqueta de mantenimiento.

Clasificación de la carga de lavado

- Para obtener los mejores resultados de lavado, clasifique su ropa de acuerdo con el símbolo de las etiquetas de cuidado según el tipo de tejido y la temperatura de lavado y lávela con la velocidad de centrifugado adaptada.
- Separe siempre los colores oscuros de los claros y blancos. Lave estas prendas por separado, ya que pueden producirse transferencias de color y pelusa, lo que provocaría la decoloración de prendas blancas y de color claro. Si es posible, no lave las prendas muy sucias con las que no lo estén tanto.

NOTA

- Suciedad (Profunda, Normal, Ligera): separe la ropa de acuerdo con la cantidad de suciedad. La opción **Intensivo** se hace efectiva cuando se lava una colada con suciedades normales y profundas.
- Color (Blanco, Claro, Oscuro): separe los tejidos blancos de los tejidos de color. Lave las prendas oscuras y de color nuevas independientemente al principio.
- Pelusa (Generadores de pelusa, Receptores de pelusa): lave por separado las prendas que suelten mucha pelusa y las que tiendan a recibirla.

Comprobación de la etiqueta de cuidado de la ropa

Símbolos en la etiqueta de cuidado de lavado

Los símbolos le indican el contenido de tejido de la prenda y cómo debe lavarse.

Símbolo	Lavado/tipo tejido
	<ul style="list-style-type: none"> Lavado normal Algodón, tejidos mixtos
	<ul style="list-style-type: none"> Lavado delicado Sintético, tejidos mixtos
	<ul style="list-style-type: none"> Lavado delicado especial Delicados
	<ul style="list-style-type: none"> Solo lavado mano Lana, seda
	<ul style="list-style-type: none"> No lavar

NOTA

- Las rayas situadas debajo del símbolo le ofrecen información sobre el tipo de tejido y el máximo permitido de estrés mecánico.

Comprobación de la ropa antes de la carga

- Combine prendas grandes y pequeñas en una carga. Cargue antes las prendas grandes.
- Las prendas grandes no deben suponer más de la mitad de la carga total de lavado. No lave una sola prenda. Ello podría hacer que la carga se desequilibre. Añada una o dos prendas similares.
- Compruebe todos los bolsillos para asegurarse de que están vacíos. Los objetos tales como clavos, horquillas del pelo, cerillas, bolígrafos, monedas y llaves pueden dañar tanto el electrodoméstico como las prendas.

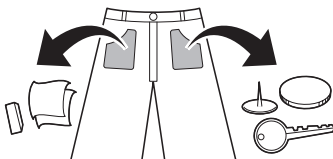

- Lave la ropa delicada (medias, sujetadores con aro) en una bolsa de red para lavar.
- Cierre las cremalleras y ganchos y ate los lazos para asegurarse de que estos objetos no se enganchan en otras prendas.
- Trate previamente la suciedad y manchas cepillando la prenda con una pequeña cantidad de detergente disuelto en agua sobre las manchas para ayudar a quitar la suciedad.
- Compruebe los pliegues de la junta flexible (gris) y retire los objetos pequeños que pueda haber.

⚠ PRECAUCIÓN

- Compruebe si la colada se queda atrapada entre la puerta y la junta; de lo contrario, la colada podría resultar dañada mientras se lava.

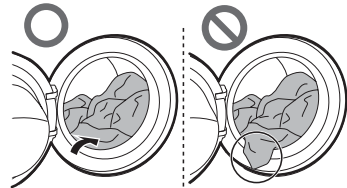

- Retire los objetos que pueda haber en la junta flexible para evitar daños en la ropa y la junta.

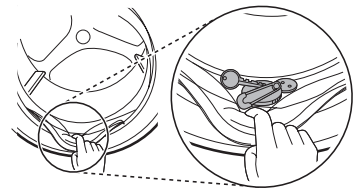

Adición de detergentes y suavizantes



Dosificación del detergente

- El detergente debe usarse de acuerdo con las instrucciones del fabricante y seleccionarse en función del tipo, color, grado de suciedad del tejido y la temperatura de lavado.
- Si se produce demasiada espuma, reduzca la cantidad de detergente.
- Si utiliza demasiado detergente, puede generarse mucha espuma, lo que causará un resultado insatisfactorio del lavado o una carga excesiva en el motor.
- Si desea usar detergente líquido, siga las instrucciones del fabricante.
- Puede verter el detergente líquido directamente en el cajón principal del detergente si va a iniciar el ciclo de lavado de inmediato.
- No utilice detergente líquido si va a usar la función **Finalización diferida** o si ha seleccionado **Pre-Lavado**, ya que el líquido puede solidificarse.
- Puede ser necesario ajustar el uso de detergente según la temperatura y dureza del agua y el tamaño y grado de suciedad de la carga. Para obtener unos resultados óptimos, evite los excesos de espuma.
- Consulte la etiqueta de las prendas antes de elegir el detergente y la temperatura del agua.
- Utilice detergentes apropiados para el tipo respectivo de ropa:
 - El detergente líquido a menudo está diseñado para aplicaciones especiales, p. ej., para tejidos de colores, lana, delicados o ropa oscura.
 - El detergente en polvo es adecuado para todo tipo de tejidos.
 - Para obtener resultados de lavado mejores con prendas blancas o claras, utilice detergente en polvo con lejía.
 - El detergente se aporta desde el dispensador al principio del ciclo de lavado.

NOTA

- No deje que el detergente se solidifique. Si lo hace, puede causar obstrucciones, malos olores o un enjuague inadecuado.
- Carga completa: de acuerdo con las recomendaciones del fabricante.
- Carga parcial: $\frac{3}{4}$ de la cantidad normal.
- Carga mínima: $\frac{1}{2}$ de la carga completa.

Adición de detergente

- Detergente para lavado principal ① solamente → 
- Detergente para prelavado ② y lavado principal ① →  

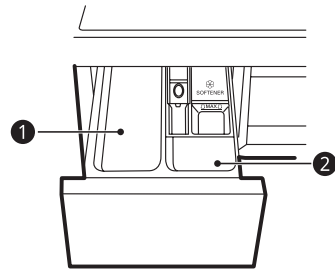

NOTA

- Utilice la cantidad adecuada de detergente. Un exceso de detergente, lejía o suavizante puede provocar desbordamientos.
- Cuando seleccione la **Pre-Lavado**, divida la dosis en $\frac{1}{3}$ para el prelavado y $\frac{2}{3}$ para el lavado principal.

Adición de tableta de detergente

También dispone de tabletas de detergente para hacer la colada.

- 1 Abra la puerta y ponga las tabletas en el tambor.

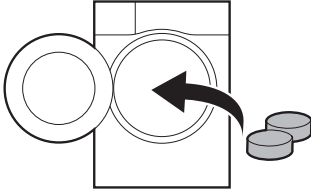

- 2 Cargue la colada en el tambor y cierre la puerta.

NOTA

- No ponga las tabletas en el cajón.

Adición de suavizante

- No supere la línea de llenado máximo. Si lo hace, puede provocar que el suavizante se dispense demasiado pronto y manche la ropa. Cierre lentamente el cajón dispensador.

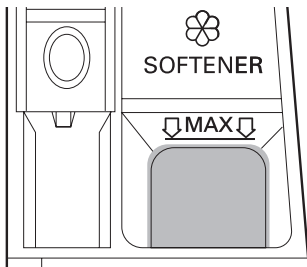

- No deje el suavizante en el cajón del detergente durante más de 2 días (puede solidificarse).
- El suavizante se añadirá automáticamente durante el último ciclo de enjuague.
- No abra el cajón cuando se esté suministrando agua.
- No deben usarse disolventes (p. ej., benceno, etc.).

NOTA

- No eche suavizante directamente sobre las prendas, ya que esto podría manchar su ropa.

Adición de descalcificadores de agua

Se puede usar un descalcificador de agua, como un producto antical, para reducir el uso de detergente en áreas con un alto nivel de dureza del agua.

- Primero añada el detergente, y luego el suavizante. Dispense según la cantidad especificada en el envase.

Panel de control

Funciones del panel de control

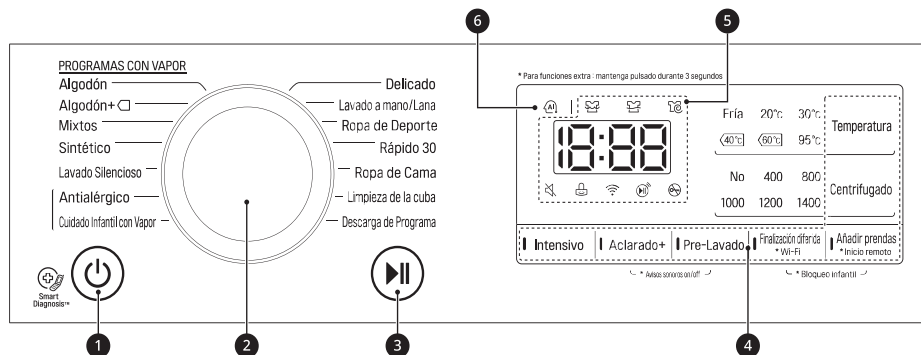

1 Botón Encendido

- Presione el botón **Encendido** para encender o apagar el aparato.

2 Selector de programa

- Los programas disponibles varían según el tipo de colada.
- La luz se encenderá para indicar el programa seleccionado.





3 Botón Inicio/Pausa

- Este botón **Inicio/Pausa** sirve para iniciar el ciclo de lavado o pausar el ciclo de lavado.
- Si necesita detener temporalmente el ciclo de lavado, pulse el botón **Inicio/Pausa**.

4 Opciones y funciones extra

- Las opciones y funciones extra están disponibles para obtener un mejor rendimiento de lavado. Varias opciones y funciones se pueden personalizar.
- Para usar las funciones extra, pulse y mantenga presionado el botón correspondiente durante 3 segundos. El símbolo correspondiente se ilumina en la pantalla.
- Para utilizar la función **Inicio remoto**, consulte **FUNCIONES INTELIGENTES**.
- Esto le permite seleccionar programas adicionales y se encenderá cuando se seleccione.
 - 🚫 : Cuando este icono se ilumina, el pitido se desactiva simultáneamente.
 - 🔒 : Cuando el icono se ilumina, el panel de control se bloquea excepto para el botón Encendido.
 - 📶 : este icono se ilumina cuando el electrodoméstico se conecta a la red WLAN.

5 Pantalla

- En la pantalla se muestran los ajustes, el tiempo restante estimado, las opciones y los mensajes de estado. Al encenderse el aparato, se iluminarán en la pantalla los ajustes predeterminados.
 - : cuando un programa se selecciona, el tiempo predeterminado del programa seleccionado se muestra. El tiempo predeterminado puede ser cambiado según la opción seleccionada.
 - : cuando la colada se está lavando, este icono se ilumina.
 - : cuando la colada se está aclarando después de la finalización del programa de lavado, este icono se ilumina.
 - : cuando la colada se está centrifugando para eliminar el agua, este icono se ilumina.
 - : cuando este icono se ilumina, la puerta no puede abrirse.

6 Intello DD



- **Intello DD**  proporciona el lavado y centrifugado deseados.
-  se activa cuando los programas **Algodón**, **Mixtos** y **Sintético** se seleccionan y se ejecuta cuando estos programas seleccionados están en funcionamiento.

Tabla de programas

Programa de lavado

Programa	Algodón		
Descripción	Ofrece mejores resultados al combinar distintos movimientos del tambor. Usar con prendas de colores sólidos (camisas, camiones, pijamas, etc.) y carga de algodón con grado de suciedad normal (ropa interior).		
Temperatura apropiada	40 °C (de fría a 95 °C)	Carga máx.	Estipulación
Velocidad centrifugado máx.	1400 rpm		

Programa	Algodón+		
Descripción	Ofrece unos resultados de lavado optimizados para grandes cantidades de colada con menos consumo de energía. Usar con prendas de colores sólidos (camisas, camiones, pijamas, etc.) y carga de algodón con grado de suciedad normal (ropa interior).		
Temperatura apropiada	60 °C (de fría a 60 °C)	Carga máx.	Estipulación
Velocidad centrifugado máx.	1400 rpm		

Programa	Mixtos		
Descripción	Permite lavar simultáneamente diversos tejidos. Usar para distintos tipos de tejido, excepto prendas especiales (seda/delicado, ropa deportiva, ropa oscura, lana, edredones/cortinas).		
Temperatura apropiada	40 °C (de fría a 60 °C)	Carga máx.	4 kg
Velocidad centrifugado máx.	1400 rpm		

Programa	Sintético		
Descripción	Este ciclo es apropiado para camisas informales que no necesitan plancharse después del lavado. Usar para poliamida, acrílico o poliéster.		
Temperatura apropiada	40 °C (de fría a 60 °C)	Carga máx.	4 kg
Velocidad centrifugado máx.	1400 rpm		

Programa	Lavado Silencioso		
Descripción	Produce menos ruido y vibraciones y permite ahorrar dinero al utilizar la tarifa nocturna de electricidad. Usar para prendas de colores sólidos (camisas, camiones, pijamas, etc.) y algodón blanco con grado de suciedad leve (ropa interior).		
Temperatura apropiada	40 °C (de fría a 60 °C)	Carga máx.	5 kg
Velocidad centrifugado máx.	1000 rpm		

Programa	Antialérgico		
Descripción	Ayuda a eliminar alérgenos tales como ácaros domésticos, polen y pelo animal.		
Temperatura apropiada	60 °C	Carga máx.	4 kg
Velocidad centrifugado máx.	1400 rpm		

Programa	Cuidado Infantil con Vapor		
Descripción	Ayuda a limpiar manchas sólidas y de proteínas y realiza un enjuague más intenso. Usar para ropa de bebé poco sucia.		
Temperatura apropiada	60 °C	Carga máx.	4 kg
Velocidad centrifugado máx.	1000 rpm		

Programa	Delicado		
Descripción	Adecuado para ropa delicada como ropa interior, blusas, etc.		
Temperatura apropiada	20 °C (de fría a 40 °C)	Carga máx.	3 kg
Velocidad centrifugado máx.	800 rpm		

Programa	Lavado a mano/Lana		
Descripción	Para ropa delicada lavable a mano y a máquina, como lana lavable, lencería, vestidos, etc. (Use detergente para prendas de lana lavables a máquina). Use para lana, seda, ropa lavable a mano, ropa delicada y fácil de dañar.		
Temperatura apropiada	30 °C (de fría a 40 °C)	Carga máx.	2 kg
Velocidad centrifugado máx.	800 rpm		

Programa	Ropa de Deporte		
Descripción	Adecuado para prendas especiales como ropa deportiva o ropa para actividades de exterior. Usar para Coolmax, Gore-Tex, forros polares y Sympatex.		
Temperatura apropiada	40 °C (de fría a 40 °C)	Carga máx.	3 kg
Velocidad centrifugado máx.	800 rpm		

Programa	Rápido 30		
Descripción	Permite lavar en poco tiempo cargas pequeñas y ropa poco sucia.		
Temperatura apropiada	20 °C (de fría a 40 °C)	Carga máx.	2 kg
Velocidad centrifugado máx.	1400 rpm		

Programa	Ropa de Cama		
Descripción	Para artículos grandes como cubrecamas, almohadas, fundas de sofá, etc. Usar para ropa de cama de algodón, excepto prendas especiales (prendas delicadas, lana, seda, etc.), con relleno: edredones, almohadas, mantas, fundas de sofá con relleno liviano.		
Temperatura apropiada	Fría (de fría a 40 °C)	Carga máx.	1 artículo de colada
Velocidad centrifugado máx.	1000 rpm		

Programa	Limpieza de la cuba		
Descripción	Esta es una función especial para limpiar el interior de su electrodoméstico.		

Programa	Descarga de Programa		
Descripción	El programa Descarga de Programa le permite descargar programas de lavado nuevos y especiales en su lavadora con un teléfono inteligente. El programa predeterminado es Aclarado + Centrifugado .		
Temperatura apropiada	-	Carga máx.	1 artículo de colada
Velocidad centrifugado máx.	1400 rpm		

NOTA

- Seleccione la temperatura de lavado y la velocidad de centrifugado adecuadas para los programas deseados.
- Cuando lave, preste atención al etiquetado de cuidado de su ropa.
- La velocidad máxima de centrifugado real podría variar dependiendo del modelo, programa y condiciones de carga.

Opciones adicionales

Programa	Intensivo	Aclarado+	Pre-Lavado	Finalización diferida	Añadir prendas
Algodón	●	●	●	●	●
Algodón+		●	●	●	●
Mixtos	●	●	●	●	●
Sintético	●	●	●	●	●
Lavado Silencioso	●	●		●	●
Antialérgico	●	●		●	●
Cuidado Infantil con Vapor	●	●		●	●
Delicado	●	●		●	●
Lavado a mano/ Lana	●	●		●	●
Ropa de Deporte	●	●		●	●
Rápido 30	●	●	●	●	●
Ropa de Cama	●	●		●	●
Limpieza de la cuba					
Descarga de Programa		●		●	●

Datos de consumo

Programas de lavado principales

F4WV510S* F4WV510S*T						
Programa	Temp. (°C)	Carga (kg)	Duración (h:mm)	Agua (L)	Energía (kWh)	Humedad residual (%)
Algodón+ □*	60°C	10,5	4:52	50	0,670	44
	60°C	5,25	4:18	41	0,630	44
	40°C	5,25	4:08	41	0,560	44

F4WV509S* F4WV509S*T						
Programa	Temp. (°C)	Carga (kg)	Duración (h:mm)	Agua (L)	Energía (kWh)	Humedad residual (%)
Algodón+ □*	60°C	9	4:27	46	0,620	44
	60°C	4,5	4:14	39	0,560	44
	40°C	4,5	4:04	39	0,460	44

F4WV508S* F4WV508S*T						
Programa	Temp. (°C)	Carga (kg)	Duración (h:mm)	Agua (L)	Energía (kWh)	Humedad residual (%)
Algodón+ □*	60°C	8	4:27	46	0,570	44
	60°C	4	3:34	37	0,470	44
	40°C	4	3:34	36	0,410	44

* El programa de algodón estándar es **Algodón+** □, 60°C carga completa, **Algodón+** □, 60°C media carga y **Algodón+** □, 40°C media carga de acuerdo con los Reglamentos (EU) No. 1061/2010 y EN 60456.

NOTA

- Los resultados de la prueba dependen de la presión del agua, la dureza del agua, la temperatura de entrada del agua, la temperatura ambiente, el tipo y la cantidad de carga, el grado de suciedad, del detergente utilizado y las fluctuaciones en el suministro eléctrico principal y las opciones adicionales elegidas.
- Se recomienda detergente neutro.
- La temperatura de lavado real puede diferir de la temperatura de los programas de lavado indicados en la tabla.

Opciones y funciones extra

Puede usar las opciones y funciones extra para personalizar los programas.

Intensivo

Puede usar esta opción para lavar colada con suciedades normales y profundas.

- 1 Pulse el botón **Encendido**.
- 2 Seleccione un programa de lavado.
- 3 Pulse el botón **Intensivo**.
- 4 Pulse el botón **Inicio/Pausa**.

Aclarado

Puede seleccionar el número de esta opción presionando el botón **Aclarado+**. Esta opción se recomienda para personas que tengan alergia a detergentes.

Aclarado+

Esta opción se usa para añadir un aclarado.

Pre-Lavado

Esta opción se recomienda cuando se lava colada con suciedad profunda.

- 1 Pulse el botón **Encendido**.
- 2 Seleccione un programa de lavado.
- 3 Pulse el botón **Pre-Lavado**.
- 4 Pulse el botón **Inicio/Pausa**.

Finalización diferida

Puede ajustar esta función para que la lavadora empiece automáticamente y termine después de un intervalo de tiempo específico.

- 1 Pulse el botón **Encendido**.
- 2 Seleccione un programa de lavado.
- 3 Pulse el botón **Finalización diferida** para ajustar la hora que desee.
- 4 Pulse el botón **Inicio/Pausa**.

NOTA

- El tiempo de retraso equivale al tiempo que transcurrirá hasta el final del programa, no el comienzo. El tiempo de funcionamiento real puede variar según la temperatura del agua, la carga de lavado y otros factores.
- Se debe pulsar el botón **Encendido** para cancelar la función.
- Evite el uso de detergente líquido para esta función.

Wi-Fi

Cuando la red WLAN está conectada, el icono **Wi-Fi** del panel de control se ilumina.

Añadir prendas

Puede usar esta opción para añadir o sacar colada después de que se haya iniciado el programa de lavado.

- 1 Pulse el botón **Añadir prendas** cuando se encienda el LED.
- 2 Abra la puerta después de que se haya desbloqueado.
- 3 Añada o quite colada.
- 4 Cierre la puerta y presione el botón **Inicio/Pausa**.

NOTA

- Por razones de seguridad, la puerta permanece bloqueada cuando el nivel de agua o la temperatura en el interior del tambor son altos. No es posible añadir prendas en ese momento.

Temperatura

Puede usar esta opción para seleccionar la temperatura de lavado y aclarado en combinación para el programa seleccionado. Presione este botón hasta que se encienda el ajuste deseado. Para todos los aclarados se usa agua fría del grifo.

- Seleccione la temperatura del agua adecuada para el tipo de colada que vaya a lavar. Siga las etiquetas de cuidado del tejido de la prenda para obtener unos resultados óptimos.

Centrifugado 

Puede seleccionar la velocidad de centrifugado pulsando repetidas veces el botón **Centrifugado**.

- 1 Pulse el botón **Encendido**.
- 2 Seleccione un programa de lavado.
- 3 Pulse el botón **Centrifugado** para seleccionar las RPM.
- 4 Pulse el botón **Inicio/Pausa**.

NOTA

- Si selecciona **No**, girará igualmente de forma breve para escurrir con rapidez.

Avisos sonoros on/off 

Esta función se activa solo cuando el electrodoméstico está en funcionamiento.

- Mantenga pulsados simultáneamente los botones **Aclarado+** y **Pre-Lavado** durante 3 segundos para activar/desactivar esta función.

NOTA

- Una vez establecida esta función, este ajuste se memoriza incluso aunque se apague el aparato.
- Si desea desactivar el pitido, no tiene más que repetir el proceso.

Bloqueo infantil 

Utilice esta función para desactivar los controles. Esta función puede evitar que los niños cambien los ciclos o hagan funcionar el aparato.

Bloqueo del panel de control

- 1 Mantenga pulsados el botón **Finalización diferida** y el botón **Añadir prendas** durante 3 segundos.
- 2 Sonará un pitido, y  aparecerá en la pantalla. Cuando la función **Bloqueo infantil** esté establecida, todos los botones quedan bloqueados excepto el botón **Encendido**.



NOTA

- Al apagar el aparato no se anula esta función. Debe desactivar esta función antes de poder acceder a cualquier otra función.

Desbloqueo del panel de control

Mantenga pulsados el botón **Finalización diferida** y el botón **Añadir prendas** durante 3 segundos.

Utilización de la aplicación LG SmartThinQ

Esta característica solo está disponible en el modelo con el logo  o .

Antes de usar LG SmartThinQ

- 1 Compruebe la distancia entre el electrodoméstico y el router inalámbrico (red WLAN).
 - Si hay demasiada distancia entre el electrodoméstico y el router inalámbrico, la intensidad de la señal se reducirá. Es posible que el registro tarde mucho tiempo en realizarse o que la instalación no se lleve a cabo correctamente.
- 2 Desactive los **Datos móviles** o **Datos celulares** en el teléfono inteligente.

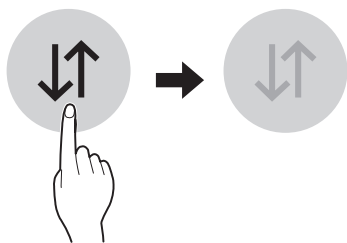

- 3 Conecte el teléfono inteligente al router inalámbrico.

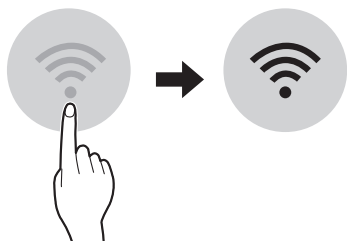

NOTA

- Para verificar la conexión de la red WLAN, compruebe que el icono **Wi-Fi**  del panel de control esté iluminado.
- El dispositivo solo es compatible con redes WLAN de 2,4 GHz. Para comprobar la frecuencia de red, póngase en contacto con su proveedor de servicios de internet o consulte el manual del router inalámbrico.
- **LG SmartThinQ** no se hace responsable de ningún problema de conexión a la red ni de fallos, mal funcionamiento o errores causados por la conexión de red.
- Si el aparato tiene algún problema para conectarse a la red WLAN, es posible que sea porque está demasiado lejos del router. Adquiera un repetidor WLAN (un amplificador de alcance inalámbrico) para incrementar la señal WLAN.
- Es posible que la conexión WLAN no se establezca o pudiera verse interrumpida debido al entorno de la red doméstica.
- La conexión de red podría no funcionar correctamente con algunos proveedores de servicios de Internet.
- El entorno inalámbrico circundante puede hacer que el servicio de red inalámbrica tenga un funcionamiento muy lento.
- El electrodoméstico no puede registrarse debido a problemas en la transmisión de la señal inalámbrica. Desenchufe el electrodoméstico y espere aproximadamente un minuto para volver a intentarlo.
- Si el firewall del router inalámbrico está activado, desactive el firewall o añada una excepción.
- El nombre de la red inalámbrica (SSID) debe ser una combinación de letras del alfabeto inglés y números (no utilice caracteres especiales).
- La interfaz de usuario (UI) del teléfono inteligente puede variar en función del sistema operativo (SO) móvil y el fabricante.
- Si el protocolo de seguridad del router está establecido en **WEP**, puede ser imposible configurar la red. Cambie el protocolo de seguridad a otro distinto (se recomienda **WPA2**) y registre el producto de nuevo.

Instalación de LG SmartThinQ

Busque la aplicación **LG SmartThinQ** en Google Play Store o Apple App Store en un teléfono inteligente. Siga las instrucciones para descargar e instalar la aplicación.

Función Wi-Fi

Comuníquese con el aparato desde un teléfono inteligente utilizando las cómodas funciones inteligentes.

Ciclo de lavado (Inicio remoto, Descarga de Programa)

Establezca o descargue cualquier ciclo que prefiera y gestiónelo por control remoto.

Asistente de limpieza de cuba

Esta función muestra el número de ciclos que quedan hasta que sea necesario activar el ciclo **Limpieza de la cuba**.

Monitorizado de energía

Compruebe el consumo de energía de los ciclos usados recientemente y el promedio mensual.

Smart Diagnosis

Esta función proporciona información útil para el diagnóstico y solución de problemas con el aparato con base en el patrón de uso.

Ajustes

Varias funciones están disponibles.

Alerta push

Esta función sirve para notificar la notificación de estado para que el usuario pueda reconocer el estado del electrodoméstico. Las notificaciones se lanzan incluso si la aplicación **LG SmartThinQ** está desactivada.

NOTA

- Si usted cambia su router inalámbrico, proveedor de servicios de internet o contraseña, elimine el electrodoméstico registrado en la aplicación **LG SmartThinQ** y regístrelo otra vez.
- El aparato podría verse modificado para realizar mejoras en él sin previo aviso a los usuarios.
- Las funciones pueden variar según el modelo.

Uso remoto del electrodoméstico

Inicio remoto

Use un teléfono inteligente para controlar su electrodoméstico remotamente. También puede monitorizar el funcionamiento de su ciclo para saber cuánto tiempo le queda al ciclo.

Uso de esta función

- 1 Pulse el botón **Encendido**.
- 2 Ponga la ropa dentro del tambor.
- 3 Pulse y mantenga presionado el botón **Inicio remoto** durante 3 segundos para habilitar esta función.
- 4 Inicie un ciclo desde la aplicación **LG SmartThinQ** de su teléfono inteligente.

NOTA

- Una vez activada esta función, podrá iniciar un ciclo desde la aplicación para teléfonos inteligentes **LG SmartThinQ**. Si el ciclo no se inicia, la máquina esperará a que se apague de forma remota desde la aplicación o se desactive esta función para iniciar el ciclo.
- Cuando esta función está activada, la puerta se bloquea automáticamente.

Deshabilitar esta función

Cuando esta función está activada, pulse y mantenga presionado el botón **Inicio remoto** durante 3 segundos para desactivar esta función. Esta función debe apagarse para que el electrodoméstico pueda usarse manualmente.

Descarga de Programa

Descargue un ciclo nuevo y especial que no esté incluido entre los ciclos básicos del electrodoméstico. Hay un conjunto de ciclos especiales específicos para el electrodoméstico que pueden ser descargados en electrodomésticos registrados correctamente. Solo puede almacenarse un ciclo cada vez en el electrodoméstico. Una vez que la descarga del ciclo se ha completado en el electrodoméstico, el producto mantiene el ciclo descargado hasta que un nuevo ciclo se descargue.



Consumo eléctrico en espera

Consumo eléctrico en espera	0,5 W
Consumo eléctrico en espera conectado a la red	2,0 W
El periodo de tiempo tras el cual la función de administración de energía, o una función similar, cambia automáticamente el equipo al estado de espera o apagado, o al estado que ofrece estado en espera conectado a la red	20 min

Información del aviso de software de código abierto

LG Electronics también le proporcionará código abierto en CD-ROM por un importe que cubre los gastos de su distribución (como el soporte, el envío y la manipulación) previa solicitud por correo electrónico a opensource@lge.com. Esta oferta es válida durante un periodo de tres años a partir del último envío de este producto. Esta oferta es válida para cualquier persona que reciba esta información.

Utilización de Smart Diagnosis

Esta característica solo está disponible en el modelo con el logo  o .

Smart Diagnosis a través del Centro de Información al Cliente

Utilice esta función si necesita un diagnóstico preciso de un centro de información al cliente de LG Electronics cuando el aparato no funcione o no lo haga correctamente. Emplee esta función únicamente para ponerse en contacto con el representante del servicio, no durante el funcionamiento normal.

- 1 Pulse el botón **Encendido** para encender el electrodoméstico. No pulse ningún otro botón.

- 2 Cuando el servicio telefónico de atención al cliente se lo indique, coloque el micrófono de su teléfono junto al icono **Smart Diagnosis**.

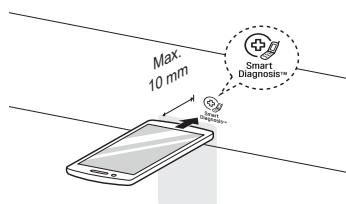

- 3 Pulse y mantenga presionado el botón **Temperatura** durante 3 segundos.
- 4 Mantenga el teléfono en esta posición hasta que la transmisión del tono haya finalizado. Se mostrará el tiempo restante para la transferencia de datos.
 - Para obtener unos resultados óptimos, no mueva el teléfono mientras se estén transmitiendo los tonos.
 - Si el agente del servicio telefónico de atención al cliente no consigue una grabación precisa de los datos, tal vez le pida que lo intente de nuevo.
- 5 Cuando la cuenta atrás haya finalizado y los tonos se hayan detenido, reanude la conversación con el agente del servicio telefónico de atención al cliente, que podrá ayudarle utilizando la información transmitida para el análisis.

NOTA

- Esta función depende de la calidad local de las llamadas.
- El resultado de la comunicación mejorará y recibirá un mejor servicio si utiliza el teléfono fijo.
- Si la transferencia de datos es defectuosa debido a una mala calidad de la llamada, puede que no reciba el mejor servicio posible.

! ADVERTENCIA

- Desenchufe el electrodoméstico antes de limpiarlo para evitar el riesgo de que se produzca una descarga eléctrica. De no seguir esta advertencia, pueden producirse lesiones graves, incendios, descargas eléctricas o la muerte.
- No use nunca productos químicos fuertes, limpiadores abrasivos ni disolventes para limpiar el electrodoméstico. Podrían dañar el acabado.

Limpeza después de cada lavado

Cuidado tras el lavado

- Una vez finalizado el ciclo de lavado, limpie la puerta y la junta de la puerta para eliminar posibles humedades.
- Deje la puerta ligeramente abierta para que se seque el tambor.
- Limpie el electrodoméstico con un trapo seco para eliminar posibles humedades.

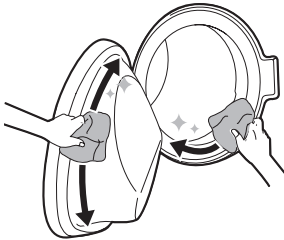

Limpeza del exterior

Un cuidado apropiado de su electrodoméstico puede ampliar su vida útil.

Puerta

Limpie con un trapo húmedo el exterior y el interior y, a continuación, seque con un trapo suave.

Exterior

Elimine inmediatamente cualquier derrame. Frote con un trapo mojado.

! ADVERTENCIA

- No intente separar ningún panel ni desmontar el aparato. No aplique ningún objeto afilado al panel de control con el fin de hacer funcionar el aparato.

Limpeza del interior

- Utilice una toalla o un trapo suave para limpiar alrededor de la abertura de la puerta y del cristal de la puerta.
- Saque siempre las prendas del electrodoméstico en cuanto el ciclo haya finalizado. Si deja prendas húmedas en el interior del electrodoméstico, pueden producirse arrugas, transferencias de color y malos olores.

Limpeza periódica del electrodoméstico

Limpeza de la cuba

Esta función sirve para limpiar el interior del electrodoméstico.

Se usa un nivel de agua más alto en este programa con una velocidad de centrifugado más alta. Ejecute esta función una vez al mes (o más a menudo si fuera necesario) para eliminar acumulación de detergente y otros residuos.

- 1 Retire las prendas u otros objetos del electrodoméstico y cierre la puerta.
- 2 Abra el cajón dispensador y añada un producto antical en polvo al compartimento del lavado normal.
 - Ponga tabletas en el tambor.

- 3 Cierre lentamente el cajón dispensador.
- 4 Encienda el aparato, y luego seleccione **Limpieza de la cuba**.
 - E_{CL} se mostrará en la pantalla.
- 5 Pulse el botón **Inicio/Pausa** para empezar.
- 6 Cuando el programa termine, deje la puerta abierta para permitir que la abertura, la junta y el cristal de la puerta se sequen.

PRECAUCIÓN

- Deje la puerta abierta para que se seque el interior del electrodoméstico solo si los niños están siendo supervisados en su hogar.

Limpieza del filtro de entrada de agua

El filtro de entrada de agua recoge cal o cualesquiera otros objetos pequeños que pudieran encontrarse en el agua suministrada al electrodoméstico. Si el agua es muy dura o contiene trazas de cal, el filtro de entrada de agua podría atascarse.

- 1 Cierre la llave de paso del agua y desenrosque el tubo de entrada de agua.

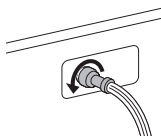

- 2 Limpie el filtro con un cepillo dientes con cerdas de dureza media.

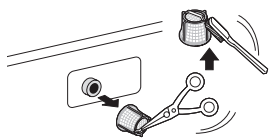

NOTA

- Cierre la llave de paso si no va a usar el electrodoméstico durante cierto periodo de tiempo (por ejemplo, en vacaciones), sobre todo si no hay desagüe en el suelo (sumidero) justo al lado.
- E se mostrará en el panel de control cuando el agua no esté entrando en el cajón del detergente.

Limpieza del filtro de la bomba de desagüe

El filtro de desagüe recoge hilos y pequeños objetos que hayan quedado en la colada. Compruebe regularmente que el filtro está limpio para asegurar un funcionamiento adecuado del electrodoméstico.

Deje que el agua se enfríe antes de limpiar el filtro de la bomba de desagüe. Abra la puerta en caso de emergencia o realice una evacuación de emergencia.

- 1 Desenchufe el electrodoméstico.
- 2 Abra la tapa y tire del tubo hacia afuera.

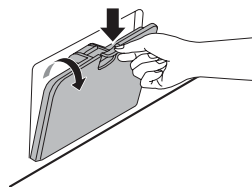

- 3 Desenrosque el tapón de desagüe ①, y luego drene el agua. Desenrosque lentamente el filtro de la bomba de desagüe ② para drenar el agua y retirar pequeños objetos.

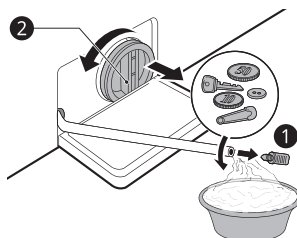

4 Después de limpiar el filtro de la bomba de desagüe, saque el filtro de la bomba de desagüe e inserte el tapón de desagüe.

5 Cierre la tapa.

! PRECAUCIÓN

- Tenga cuidado al desaguar, ya que el agua puede estar caliente.
- Ponga en marcha el programa de limpieza del tambor una vez al mes (o con más frecuencia, según sea necesario), para eliminar el exceso de detergente y otros restos.

Limpeza del cajón dispensador

Pueden producirse acumulaciones de detergente y suavizante en el cajón dispensador. Extraiga el cajón y los componentes del cajón de su interior y compruebe si hay acumulaciones de detergentes o suavizantes una o dos veces al mes.

- 1** Extraiga el dispensador de detergente tirando de él hacia afuera hasta que se pare.
- Retire el cajón mientras presiona el botón de desenganche.

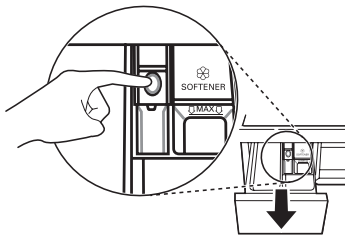

2 Retire la acumulación de detergente y suavizante.

- Enjuague el cajón y los componentes del cajón con agua caliente para eliminar la acumulación de detergente y suavizante. Utilice solo agua para limpiar el cajón dispensador. Seque el cajón y los componentes del cajón con un trapo suave o toalla.

3 Para limpiar la abertura del cajón, utilice un trapo o un cepillo pequeño de cerdas no metálicas para limpiar el hueco.

- Retire todos los residuos de la parte superior e inferior del hueco.

4 Seque la humedad del hueco con un trapo suave o toalla.

5 Vuelva a colocar los componentes del cajón en los compartimentos apropiados e inserte el cajón.

El funcionamiento de su electrodoméstico puede generar errores y un mal funcionamiento. Las siguientes tablas contienen posibles causas y notas para resolver un mensaje de error o mal funcionamiento. Se recomienda la lectura de las siguientes tablas detenidamente para ahorrar el tiempo y el dinero que le costaría llamar al centro de servicio de LG Electronics.

Antes de llamar para recibir servicio técnico

Su electrodoméstico cuenta con un sistema automático de supervisión de errores para detectar y diagnosticar problemas en una fase temprana. Si el electrodoméstico no funciona correctamente o no funciona en absoluto, compruebe lo siguiente antes de llamar al centro de servicio de LG Electronics.

Mensajes de error

Síntomas	Causa posible y solución
IE ERROR ENTRADA	El suministro de agua no es adecuado en esa ubicación. El agua no entra en el electrodoméstico o lo hace lentamente. <ul style="list-style-type: none"> • Pruebe otro grifo de la casa.
	El grifo de suministro de agua no está abierto completamente. El agua no entra en el electrodoméstico o lo hace lentamente. <ul style="list-style-type: none"> • Abra el grifo completamente.
	Los tubos de suministro de agua están retorcidos. <ul style="list-style-type: none"> • Enderece el tubo o reinstale el tubo de entrada de agua.
	El filtro de los tubos de suministro está obstruido. <ul style="list-style-type: none"> • Compruebe y limpie el filtro del tubo de entrada.
	Si se produce una fuga de agua en el tubo de suministro AquaStop, el indicador se volverá de color rojo. <ul style="list-style-type: none"> • Reemplace el tubo de suministro AquaStop.
DE ERROR DE SALIDA DE AGUA	El tubo de desagüe está doblado o atascado. El agua del electrodoméstico no se desagua o lo hace lentamente. <ul style="list-style-type: none"> • Limpie y enderece el tubo de desagüe.
	El filtro de desagüe está atascado. <ul style="list-style-type: none"> • Compruebe y limpie el filtro de desagüe.
UE ERROR POR DESEQUILIBRIO	El electrodoméstico tiene un sistema que detecta y corrige el desequilibrio del electrodoméstico. <ul style="list-style-type: none"> • La colada podría quedar demasiado mojada al final del ciclo: reajuste la carga para que se produzca un centrifugado adecuado. Cierre la puerta y presione el botón Inicio/Pausa. Podría llevar unos momentos hasta que el electrodoméstico empiece a centrifugar. La puerta debe cerrarse antes de que se pueda centrifugar.



Síntomas	Causa posible y solución
UE ERROR POR DESEQUILIBRIO	<p>La carga es demasiado pequeña. Este sistema podría detener el centrifugado o incluso interrumpir el ciclo de centrifugado si artículos pesados independientes (p. ej., alfombrilla de baño, albornoz, etc.) se cargan.</p> <ul style="list-style-type: none"> • Añada 1 o 2 prendas similares o artículos para lavar más pequeños que posibiliten el equilibrio de la carga. Cierre la puerta y presione el botón Inicio/Pausa. Podría llevar unos momentos hasta que el electrodoméstico empiece a centrifugar. La puerta debe cerrarse antes de que se pueda centrifugar.
de de1 de2 de4 ERROR DE PUERTA	<p>El sensor de la puerta no funciona.</p> <ul style="list-style-type: none"> • Llame al centro de servicio LG Electronics. Puede encontrar el número de teléfono de su centro de servicio LG Electronics en la tarjeta de garantía.
EE LE ERROR MOTOR BLOQUEADO	<p>Este un error de control.</p> <ul style="list-style-type: none"> • Desenchufe el cable y llame al servicio técnico. <p>Sobrecarga en el motor</p> <ul style="list-style-type: none"> • Deje que el electrodoméstico espere durante 30 minutos hasta que el motor se enfríe y luego, reinicie el ciclo.
FE ERROR POR DESBORDE	<p>El agua se desborda debido a una válvula de agua defectuosa.</p> <ul style="list-style-type: none"> • Cierre el grifo del agua. • Desconecte el enchufe. • Llame al servicio técnico.
PE ERROR DEL SENSOR DE PRESIÓN	<p>El sensor de nivel de agua no funciona.</p> <ul style="list-style-type: none"> • Cierre el grifo del agua. • Desconecte el enchufe. • Llame al servicio técnico.
υ5 ERROR DEL SENSOR DE VIBRACIÓN	<p>El sensor de vibración no funciona.</p> <ul style="list-style-type: none"> • Llame al servicio técnico.
FF FALLO CONGELACIÓN	<p>¿Están el tubo de suministro/drenaje de agua o la bomba de drenaje congelados?</p> <ul style="list-style-type: none"> • Suministre agua caliente al interior del tambor para descongelar el tubo de desagüe y la bomba de desagüe. Cubra el tubo de desagüe con una toalla mojada y caliente.
RE FUGA AGUA	<p>Se producen fugas de agua.</p> <ul style="list-style-type: none"> • Llame al servicio técnico.
PF FALLO DE RED	<p>El electrodoméstico ha experimentado un fallo de red eléctrica.</p> <ul style="list-style-type: none"> • Reinicie el ciclo.

Ruidos que podría oír

Síntomas	Causa posible y solución
Traqueteo y sonido metálico	<p>Puede haber objetos extraños, como llaves, monedas o imperdibles, en el tambor.</p> <ul style="list-style-type: none"> • Detenga el electrodoméstico, compruebe la cuba ante la presencia de objetos extraños. Si el ruido continúa después de reiniciar el electrodoméstico, llame al servicio técnico.
Sonido de golpes sordos	<p>Las cargas pesadas de colada pueden producir golpes sordos. Suele ser normal.</p> <ul style="list-style-type: none"> • Si el sonido continúa, es probable que el electrodoméstico esté desequilibrado. Pare el programa y redistribuya la carga de lavado.
	<p>La carga de lavado puede estar desequilibrada.</p> <ul style="list-style-type: none"> • Detenga el ciclo y redistribuya la carga después de que la puerta se desbloquee.
Sonido de vibración	<p>Los materiales de embalaje no se han retirado.</p> <ul style="list-style-type: none"> • Retire los materiales de embalaje.
	<p>La carga de lavado podría estar desigualmente distribuida en el tambor.</p> <ul style="list-style-type: none"> • Detenga el ciclo y redistribuya la carga después de que la puerta se desbloquee.
	<p>No todas las patas están descansando firmemente y por igual sobre el suelo.</p> <ul style="list-style-type: none"> • Consulte Nivelación del electrodoméstico para ajustar la nivelación del electrodoméstico.
	<p>El suelo no es suficientemente rígido.</p> <ul style="list-style-type: none"> • Compruebe si el suelo es sólido y no se flexiona. Consulte Requisitos del lugar de instalación para seleccionar la ubicación adecuada.

Funcionamiento

Síntomas	Causa posible y solución
Se está produciendo una fuga de agua.	<p>Las tuberías de desagüe de la casa están atoradas.</p> <ul style="list-style-type: none"> • Desatore la tubería de desagüe. Póngase en contacto con un fontanero si es necesario.
	<p>La fuga está causada por una instalación incorrecta del tubo de desagüe o tubo de desagüe atascado.</p> <ul style="list-style-type: none"> • Limpie y enderece el tubo de desagüe. Compruebe y limpie el filtro de desagüe regularmente.
El electrodoméstico no funciona.	<p>El panel de control se ha apagado debido a la inactividad.</p> <ul style="list-style-type: none"> • Esto es normal. Pulse el botón Encendido para encender el electrodoméstico.
	<p>El electrodoméstico está desenchufado.</p> <ul style="list-style-type: none"> • Asegúrese de que el cable esté enchufado con seguridad a una toma de corriente que funcione.

Síntomas	Causa posible y solución
El electrodoméstico no funciona.	El suministro de agua está desactivado. <ul style="list-style-type: none"> Abra el grifo de suministro de agua completamente.
	Los controles no están ajustados apropiadamente. <ul style="list-style-type: none"> Asegúrese de que el ciclo esté ajustado correctamente. Cierre la puerta y pulse el botón Inicio/Pausa.
	La puerta está abierta. <ul style="list-style-type: none"> Cierre la puerta y asegúrese de que nada esté atrapado debajo de la puerta evitando que esta se cierre completamente.
	El disyuntor/fusible está disparado/quemado. <ul style="list-style-type: none"> Compruebe los disyuntores/fusibles de su hogar. Reemplace los fusibles o reactive el disyuntor. El electrodoméstico debería estar en un circuito derivado dedicado. El electrodoméstico reanudará el ciclo donde se haya detenido cuando la alimentación se restablezca.
	El control debe restablecerse. <ul style="list-style-type: none"> Pulse el botón Encendido, luego reseleccione el programa deseado y presione el botón Inicio/Pausa.
	Inicio/Pausa no fue presionado después de que un ciclo quedara ajustado. <ul style="list-style-type: none"> Presione el botón Encendido, luego reseleccione el programa deseado y presione el botón Inicio/Pausa. El electrodoméstico se apagará si el botón Inicio/Pausa no se presiona en 15 minutos.
	Presión del agua extremadamente baja. <ul style="list-style-type: none"> Compruebe otro grifo de la casa para asegurarse de que la presión del agua de la vivienda sea la adecuada.
	El electrodoméstico está calentando el agua o creando vapor. <ul style="list-style-type: none"> El tambor podría dejar de funcionar temporalmente durante ciertos ciclos, mientras el agua se calienta de manera segura hasta alcanzar la temperatura ajustada.
Los botones pueden no funcionar correctamente.	La puerta no puede abrirse por motivos de seguridad una vez que el electrodoméstico comienza a funcionar. <ul style="list-style-type: none"> Compruebe si el icono  está encendido. Podrá abrir la puerta con seguridad cuando el icono Door Lock se haya apagado.
La puerta no se abre.	La puerta no puede abrirse por motivos de seguridad una vez que el electrodoméstico comienza a funcionar. <ul style="list-style-type: none"> Compruebe si el icono  está encendido. Podrá abrir la puerta con seguridad cuando el icono  se haya apagado.
El electrodoméstico no se está llenando apropiadamente.	El filtro está obstruido. <ul style="list-style-type: none"> Asegúrese de que los filtros de entrada de las válvulas de llenado no estén obstruidos.
	Los tubos de entrada podrían estar doblados. <ul style="list-style-type: none"> Compruebe que los tubos de entrada no están doblados u obstruidos.

Síntomas	Causa posible y solución
El electrodoméstico no se está llenando apropiadamente.	Suministro de agua insuficiente. <ul style="list-style-type: none"> Asegúrese de que tanto los grifos de agua caliente como los de agua fría están abiertos por completo.
	Los tubos de entrada de agua caliente y fría están invertidos. <ul style="list-style-type: none"> Compruebe las conexiones de los tubos de entrada.
El electrodoméstico no drena el agua.	Tubo de desagüe doblado. <ul style="list-style-type: none"> Asegúrese de que el tubo de desagüe no está doblado.
	El desagüe está localizado más de 1,2 m por encima del nivel del suelo. <ul style="list-style-type: none"> Asegúrese de que el tubo de desagüe no esté por encima de 1,2 m del nivel del suelo donde descansa el electrodoméstico.
El detergente no se dispensa completamente o no se dispensa en absoluto.	Está usando demasiado detergente. <ul style="list-style-type: none"> Siga las instrucciones proporcionadas por el fabricante del detergente.
El tiempo del ciclo es mayor de lo normal.	La carga es demasiado pequeña. <ul style="list-style-type: none"> Añada más artículos para permitir que el electrodoméstico equilibre las cargas.
	Los artículos pesados se mezclan con artículos más ligeros. <ul style="list-style-type: none"> Siempre intente lavar artículos con un peso similar para permitir que el electrodoméstico distribuya por igual el peso de la carga para el centrifugado.
	La carga está desequilibrada. <ul style="list-style-type: none"> Redistribuya manualmente la carga si los artículos se han enredado.
Hay un retraso en la duración	Se ha detectado un desequilibrio o el programa de eliminación de espuma está activado. <ul style="list-style-type: none"> Esto es normal. El tiempo restante que se muestra en la pantalla es solo una duración estimada. El tiempo real puede variar.

Rendimiento

Síntomas	Causa posible y solución
Eliminación pobre de manchas	Manchas persistentes. <ul style="list-style-type: none"> Los artículos que hayan sido lavados previamente podrían tener manchas que se hayan fijado. Estas manchas podrían ser difíciles de eliminar y podrían requerir que se laven a mano o traten previamente para favorecer la eliminación de la mancha.
Manchas	La lejía o el suavizante se dispensan demasiado pronto. <ul style="list-style-type: none"> El compartimento del dispensador está demasiado lleno. Esto hace que la lejía o el suavizante se dispensen rápidamente. Mida siempre la lejía o el suavizante para prevenir que se llene demasiado. Cierre lentamente el cajón dispensador.

Síntomas	Causa posible y solución
Manchas	<p>Se han añadido lejía o suavizante directamente a la carga de la colada en el tambor.</p> <ul style="list-style-type: none"> • Use siempre los dispensadores para garantizar que los productos para la colada sean siempre dispensados apropiadamente en el momento adecuado del ciclo.
	<p>Las prendas no han sido clasificadas adecuadamente.</p> <ul style="list-style-type: none"> • Lave siempre los colores oscuros separadamente de los colores claros y blancos para prevenir la decoloración. • Nunca lave los artículos muy sucios con los ligeramente sucios.
Arrugas	<p>La carga del electrodoméstico no fue retirada inmediatamente.</p> <ul style="list-style-type: none"> • Saque siempre los artículos del electrodoméstico en cuanto el ciclo haya finalizado.
	<p>El electrodoméstico está sobrecargado.</p> <ul style="list-style-type: none"> • El electrodoméstico puede llenarse por completo, pero sin que los artículos queden apretados en el tambor. La puerta del electrodoméstico debería poder cerrarse con facilidad.
	<p>Los tubos de entrada de agua caliente y agua fría están invertidos.</p> <ul style="list-style-type: none"> • Un aclarado con agua caliente puede hacer arrugas en las prendas. Compruebe las conexiones con el tubo de entrada.
Olor a humedad o moho en el aparato	<p>El interior del tambor no está limpiado apropiadamente.</p> <ul style="list-style-type: none"> • Ejecute la función Limpieza de la cuba regularmente.
	<p>El tubo de desagüe no está correctamente instalado, lo que producirá sifonado (el agua fluirá de nuevo hacia el interior del electrodoméstico).</p> <ul style="list-style-type: none"> • Cuando instale el tubo de desagüe, asegúrese de que no esté enroscado ni bloqueado.
	<p>El cajón dispensador de detergente no se limpia regularmente.</p> <ul style="list-style-type: none"> • Limpie el cajón dispensador de detergente, especialmente la parte superior e inferior de la apertura del cajón.
	<p>Es posible que se produzcan olores si el tubo de desagüe no está correctamente instalado, lo que producirá sifonado (el agua fluirá de nuevo hacia el interior del electrodoméstico).</p> <ul style="list-style-type: none"> • Cuando instale el tubo de desagüe, asegúrese de que no esté enroscado ni bloqueado.
	<p>Si el cajón dispensador de detergente no se limpia con frecuencia, podrían producirse olores debido al moho o a sustancias extrañas.</p> <ul style="list-style-type: none"> • Limpie el cajón dispensador del detergente, especialmente la parte superior e inferior de la apertura del cajón.

Wi-Fi

Síntomas	Causa posible y solución
<p>El electrodoméstico y el teléfono inteligente no están conectados a la red Wi-Fi.</p>	<p>La contraseña de la red Wi-Fi a la que está intentando conectarse no es correcta.</p> <ul style="list-style-type: none"> • Busque la red Wi-Fi conectada a su teléfono inteligente, elimínela y, a continuación, registre su electrodoméstico en LG SmartThinQ.
	<p>Los datos móviles de su teléfono inteligente están activados.</p> <ul style="list-style-type: none"> • Desactive los datos móviles de su teléfono inteligente y registre el electrodoméstico utilizando la red Wi-Fi.
	<p>El nombre de la red inalámbrica (SSID) se ha configurado de forma incorrecta.</p> <ul style="list-style-type: none"> • El nombre de la red inalámbrica (SSID) debe ser una combinación de letras del alfabeto inglés y números (no utilice caracteres especiales).
	<p>La frecuencia del router no es de 2,4 GHz.</p> <ul style="list-style-type: none"> • Solo se admiten frecuencias de router de 2,4 GHz. Configure el router inalámbrico en 2,4 GHz y conecte el electrodoméstico al router inalámbrico. Para comprobar la frecuencia del router, póngase en contacto con su proveedor de servicios de internet o con el fabricante del router.
	<p>Hay demasiada distancia entre el electrodoméstico y el router.</p> <ul style="list-style-type: none"> • Si hay demasiada distancia entre el electrodoméstico y el router, la señal podría debilitarse y la conexión podría no configurarse correctamente. Mueva el router de lugar para que esté más cerca del electrodoméstico.

Ficha del producto

Reglamento Delegado (EU) No. 1061/2010 de la Comisión

Nombre o marca comercial del proveedor	LG			
Modelo del proveedor		F4WV510S* F4WV510S*T	F4WV509S* F4WV509S*T	F4WV508S* F4WV508S*T
Capacidad estipulada	kg	10,5	9	8
Clase de eficiencia energética		A+++	A+++	A+++
Galardonado con un« Premio Ecolabel UE» bajo la regulación [(EC) No 66/ 2010]		No	No	No
Consumo de energía anual (AEC (CEA)) ponderado en kWh por año ¹	kWh/año	143	128	115
Consumo de energía				
El programa de algodón estándar a 60 °C con carga completa	kWh	0,670	0,620	0,570
El programa de algodón estándar a 60 °C con carga parcial	kWh	0,630	0,560	0,470
El programa de algodón estándar a 40 °C con carga parcial	kWh	0,560	0,460	0,410
Consumo ponderado de energía del modo desactivado y del modo sin apagar	W	0,50	0,50	0,50
Consumo de agua anual (AWC (CAA)) ponderado en litros por año ²	litros/año	9900	9240	9020
Clase de eficiencia de centrifugado en una escala de la G (menos eficiente) a la A (más eficiente).		A	A	A

Velocidad centrifugado máxima ³	rpm	1360	1360	1360
Humedad restante ³	%	44	44	44
Los programas de algodón estándar ⁴		Algodón+□, 60 °C / 40 °C		
La duración del programa				
El programa de algodón estándar a 60 °C con carga completa ⁵	min	292	267	267
El programa de algodón estándar a 60 °C con carga parcial ⁵	min	258	254	214
El programa de algodón estándar a 40 °C con carga parcial ⁵	min	248	244	214
La duración en modo sin apagar (TI)	min	10	10	10
Emisiones de ruido acústico en el aire				
Fase de lavado ⁶	dB(A)	48	48	48
Fase de centrifugado ⁶	dB(A)	71	71	71
Instalación independiente				

- *1: Con base en 220 ciclos de lavado estándar para programas de algodón a 60 °C y 40 °C con carga completa y parcial, y el consumo de los modos de baja energía. El consumo de energía real dependerá de cómo se use el electrodoméstico.
- *2: Con base en 220 ciclos de lavado estándar para programas de algodón a 60 °C y 40 °C con carga completa y parcial. El consumo de agua real dependerá de cómo se use el electrodoméstico.
- *3: Logrado para el programa de algodón estándar a 60 °C con carga completa o el programa de algodón estándar a 40 °C con carga parcial, cualquiera que resulte inferior, y el contenido de humedad restante logrado para el programa de algodón estándar a 60 °C con carga completa o el programa de algodón estándar a 40 °C con carga parcial, cualquiera que resulte mayor.
- *4: A lo cual se refiere la información en la etiqueta y en la ficha, que estos programas son adecuados para limpiar la ropa de algodón con suciedad normal y que son los programas más eficientes en términos de consumo combinado de energía y agua.
- *5: El programa de algodón estándar es **Algodón+** □ , ^{60°C} carga completa, **Algodón+** □ , ^{60°C} media carga y **Algodón+** □ , ^{40°C} media carga de acuerdo con los Reglamentos (EU) No. 1061/2010 y EN 60456.
- *6: Expresado en dB(A) re 1 pW y redondeado al entero más cercano durante las fases de lavado y centrifugado para el programa de algodón estándar a 60 °C con carga completa.

Notas

Notas

