

MANUEL D'UTILISATION

CLIMATISEUR



Veillez lire attentivement le présent manuel de l'utilisateur avant de faire fonctionner l'appareil et conservez-le à portée de la main pour le consulter en tout temps.

TYPE: MURAL



Si l'unité intérieure est connectée avec un type multi split, il ne s'agit pas de produits certifiés Energy Star

TABLE DES MATIÈRES

2 TABLE DES MATIÈRES

3 CONSIGNES DE SÉCURITÉ

3 CONSIGNES DE SÉCURITÉ IMPORTANTES

7 FONCTIONNEMENT

7 Remarques concernant le fonctionnement

7 Pièces et fonctions

8 Télécommande sans fil

13 Redémarrage automatique du climatiseur

13 Utilisation de la fonction de mode

15 Utilisation de la fonction Jet Mode (jets d'air)

16 Utilisation de la fonction de vitesse de ventilation

16 Réglage de la direction du débit d'air

17 Réglage de la minuterie de marche/d'arrêt

18 Utilisation du mode Veille (facultatif)

18 Utilisation de la fonction Veille simple (facultatif)

19 Utilisation de la fonction d'affichage de la consommation énergétique (facultatif)

19 Utilisation de la fonction de désactivation de l'éclairage (facultatif)

19 Utilisation de la fonction Comfort Air (débit d'air confortable) (facultatif)

20 Utilisation de la fonction d'économie de l'énergie (facultatif)

20 Utilisation de la fonction de contrôle de l'énergie (facultatif)

21 Utilisation de fonctions spéciales

23 Comment accéder au mode de réglage de l'installateur

24 FONCTIONS INTELLIGENTES

24 Application LG ThinQ

26 Smart Diagnosis^{MC}

27 ENTRETIEN

29 Nettoyage du filtre à air

30 Nettoyez le filtre à micropoussières et le filtre triple (facultatif)

31 DÉPANNAGE

35 GARANTIE (CANADA)

CONSIGNES DE SÉCURITÉ

LISEZ TOUTES LES CONSIGNES AVANT UTILISATION

Votre sécurité et celle des autres sont très importantes.

Nous fournissons de nombreux conseils de sécurité importants dans ce manuel et sur votre appareil. Lisez toujours l'ensemble des messages de sécurité et respectez-les.



Cela est le symbole d'alerte de sécurité.

Ce symbole est destiné à vous alerter de dangers potentiels pouvant entraîner la mort ou des blessures.

Tous les messages de sécurité suivent le symbole d'alerte de sécurité et le mot AVERTISSEMENT ou ATTENTION.



AVERTISSEMENT

Ne pas suivre les instructions pourrait entraîner la mort ou des blessures graves.



MISE EN GARDE

Si vous ne suivez pas les consignes, cela pourrait entraîner des blessures mineures ou modérées ou endommager le produit.

Tous les messages de sécurité vous avertissent d'un danger potentiel et vous disent comment réduire le risque de blessure, ainsi que ce qui peut arriver si les instructions ne sont pas suivies.

CONSIGNES DE SÉCURITÉ IMPORTANTES



AVERTISSEMENT

Pour réduire le risque d'explosion, d'incendie, de décès, de choc électrique, de blessures ou de brûlures des personnes utilisant ce produit, suivez les précautions de base, dont les suivantes :

- L'installation ou la réparation effectuée par des personnes non autorisées peut présenter des risques pour vous et pour les autres.
- L'installation doit être conforme aux codes du bâtiment locaux ou, en l'absence de codes locaux, le National Electrical Code NFPA 70/ANSI C1-1003 ou l'édition en vigueur du Code canadien de l'électricité CSA C.22 partie 1. 1.
- Les renseignements contenus dans le manuel doivent être utilisés par un technicien qualifié qui connaît bien les procédures de sécurité et équipé des outils et des instruments d'essai appropriés.
- Ne pas lire ou ne pas suivre toutes les instructions du présent manuel peut entraîner des dysfonctionnements de l'équipement, des dégâts matériels, des blessures ou la mort.
- Le remplacement du câble d'alimentation doit être effectué par un service d'entretien autorisé à l'aide de pièces d'origine uniquement.
- Cet appareil ne doit pas être utilisé par des personnes (y compris des enfants) dont les capacités physiques, sensorielles ou mentales sont réduites, ou dont l'expérience et les connaissances sont insuffisantes, sauf sous surveillance ou si des instructions d'utilisation leur ont été données par une personne responsable de leur sécurité. Les enfants doivent être surveillés pour s'assurer qu'ils ne jouent pas avec l'appareil.

Installation

- Ne pas installer le climatiseur sur une surface instable ou dans un endroit où il pourrait tomber.
- Communiquer avec un centre de service agréé lors de l'installation ou du déplacement du climatiseur.
- Installer le panneau et le couvercle de la boîte de commande de façon sécuritaire.
- Ne pas installer le climatiseur dans un endroit où des liquides inflammables ou des gaz tels que l'essence, le propane, du diluant pour peinture, etc., sont entreposés.
- S'assurer que le tuyau et le câble d'alimentation reliant les unités intérieures et extérieures ne sont pas trop serrés lors de l'installation du climatiseur.
- Utiliser un disjoncteur et un fusible standards conformes au calibre prescrit pour le climatiseur.
- Ne pas faire entrer d'air ou de gaz dans le système, sauf le réfrigérant indiqué.
- Utiliser un gaz ininflammable (azote) pour vérifier les fuites et purger l'air; utiliser de l'air comprimé ou un gaz inflammable peut causer un incendie ou une explosion.
- Les raccords de câblage extérieurs/intérieurs doivent être fixés solidement, et le câble doit être acheminé correctement de sorte qu'il n'y a aucune force de traction du câble aux bornes de connexion. Des raccords incorrects ou lâches peuvent entraîner une production de chaleur ou un incendie.
- Installer la prise électrique et le disjoncteur dédié avant d'utiliser le climatiseur.
- Ne pas connecter le fil de terre à un tuyau de gaz, un paratonnerre ou un fil de terre téléphonique.
- Si le câble d'alimentation électrique est endommagé, il doit être remplacé par le fabricant ou un de ces agents de service ou encore une personne qualifiée possédant ce type de compétences pour éviter un risque.
- N'installez pas l'appareil dans des atmosphères potentiellement explosives.

Fonctionnement

- Utiliser uniquement les pièces indiquées dans la liste des pièces de rechange. Ne jamais tenter de modifier l'appareil.
- S'assurer que les enfants ne grimpent pas sur l'unité extérieure et ne la frappent pas.
- Jeter les piles dans un endroit où il n'y a pas de danger d'incendie.
- Utiliser uniquement le réfrigérant indiqué sur l'étiquette du climatiseur.
- Couper l'alimentation s'il n'y a aucun bruit, ni odeur, ni fumée provenant du climatiseur.
- Ne pas laisser de substances inflammables comme de l'essence, du benzène ou du diluant à proximité du climatiseur.
- Communiquer avec un centre de service agréé lorsque le climatiseur est submergé par des eaux de crue.
- Ne pas utiliser le climatiseur pendant une longue période dans un petit endroit sans ventilation adéquate.
- Dans le cas d'une fuite de gaz (fréon, gaz propane, GPL, etc.), ventiler suffisamment avant d'utiliser à nouveau le climatiseur.

- S'assurer de ventiler suffisamment lorsque le climatiseur et un appareil de chauffage tel qu'un radiateur sont utilisés simultanément.
- Ne pas obstruer l'entrée ou la sortie du flux d'air.
- Ne pas mettre les mains ou d'autres objets dans l'entrée ou de la sortie d'air tandis que le climatiseur fonctionne.
- S'assurer que le câble d'alimentation n'est ni sale, ni lâche, ni cassé.
- Ne jamais toucher, utiliser ou réparer le climatiseur avec les mains mouillées.
- Ne pas placer d'objets sur le câble d'alimentation.
- Ne pas placer de radiateur ou d'autres appareils de chauffage à proximité du câble d'alimentation.
- Ne pas modifier ou allonger le câble d'alimentation. Si l'isolation des câbles d'alimentation est rayée ou pèle, cela peut provoquer un incendie ou un choc électrique. Il faut la remplacer.
- Couper immédiatement l'alimentation électrique en cas de panne ou d'orage.
- Veillez à ce qu'il soit impossible de retirer le cordon d'alimentation ou de l'endommager pendant le fonctionnement de l'appareil.
- Ne touchez ni à la tuyauterie du frigorigène ou de l'eau ni à aucune pièce interne pendant le fonctionnement ou juste après l'arrêt de l'unité.

Entretien

- Ne pas nettoyer l'appareil en vaporisant de l'eau directement dessus.
- Avant de nettoyer ou d'effectuer l'entretien, débrancher l'alimentation électrique et attendre l'arrêt du ventilateur.

MISE EN GARDE

Afin de réduire le risque de blessures légères, de dysfonctionnement ou de dommages au produit ou à la propriété lors de l'utilisation de ce produit, suivre les précautions de base, dont les suivantes :

Installation

- N'installez pas le climatiseur dans un endroit où il sera exposé directement au vent de mer (embrun salé).
- Installer le tuyau de vidange correctement pour assurer un bon drainage de l'eau de condensation.
- Rester prudent lors du déballage et de l'installation du climatiseur.
- Ne pas toucher le réfrigérant qui fuit pendant l'installation ou la réparation.
- Se mettre à deux personnes ou plus pour transporter le climatiseur ou utiliser un chariot élévateur.
- Installer l'unité extérieure de façon à la protéger des rayons directs du soleil. Ne pas placer l'unité intérieure dans un endroit où elle est directement exposée aux rayons du soleil à travers les fenêtres.
- Mettez au rebut les matériaux d'emballage tels que les vis, clous, sacs de plastique ou piles en utilisant un emballage approprié après l'installation ou la réparation.
- Installer le climatiseur dans un endroit où le bruit de l'unité extérieure ou les gaz d'échappement ne dérangeront pas les voisins. Ne pas le faire peut entraîner des conflits de voisinage.

Fonctionnement

- Retirer les piles si la télécommande ne doit pas être utilisée pendant une longue période.
- S'assurer que le filtre est installé avant de faire fonctionner le climatiseur.
- Assurez-vous de vérifier s'il y a une fuite de frigorigène après avoir installé ou réparé le climatiseur.
- Suivre les normes de la région ou du pays pour la manipulation du réfrigérant et l'air climatisé et pour le démontage du climatiseur.
- Ne placer aucun objet sur le climatiseur.
- Ne jamais mélanger différents types de piles ou des piles neuves et usagées pour la télécommande.
- Ne pas laisser le climatiseur fonctionner longtemps lorsque l'humidité est très élevée ou quand une porte ou une fenêtre a été laissée ouverte.
- Arrêter d'utiliser la télécommande si la batterie présente une fuite de liquide. Si vos vêtements ou votre peau sont exposés au liquide qui fuit d'une pile, les rincer à l'eau propre.
- Ne pas exposer les personnes, les animaux ou les plantes à l'air froid ou chaud du climatiseur pour des périodes de temps prolongées.
- Si une personne a avalé le liquide qui fuit de la pile, bien rincer l'intérieur de sa bouche et consulter un médecin.
- Ne pas boire l'eau de vidange du climatiseur.
- Ne pas utiliser le produit à des fins particulières, telles que la conservation des aliments, des œuvres d'art, etc. Il s'agit d'un climatiseur aux fins de consommation, pas d'un système de refroidissement de précision. Il existe des risques de dommage ou de perte de propriété.
- Ne pas recharger ou démonter les piles.

Entretien

- Ne jamais toucher les parties métalliques du climatiseur en retirant le filtre à air.
- Utiliser un tabouret ou une échelle solide lors du nettoyage, de l'entretien ou de la réparation du climatiseur monté en hauteur.
- Ne jamais utiliser d'agents nettoyants puissants ni de solvants lors du nettoyage du climatiseur ni pulvériser de l'eau. Utiliser un chiffon doux.
- Pour nettoyer l'intérieur, communiquer avec un centre de service ou un détaillant agréé. L'utilisation de détergents agressifs peut provoquer de la corrosion ou des dommages à l'unité.

FONCTIONNEMENT

Remarques concernant le fonctionnement

Astuces pour économiser l'énergie

- Évitez un refroidissement excessif des espaces intérieurs. Une telle utilisation pourrait représenter un danger pour votre santé et entraîner une plus grande consommation électrique.
- Évitez d'exposer le climatiseur aux rayons solaires à l'aide de rideaux ou de persiennes lorsqu'il est en marche.
- Maintenez les portes et les fenêtres complètement fermées lorsque vous utilisez le climatiseur.
- Réglez la direction du débit d'air verticalement ou horizontalement pour permettre la circulation de l'air intérieur.
- Accélérez le ventilateur pour refroidir ou réchauffer rapidement l'air intérieur en peu de temps.
- Ouvrez régulièrement des fenêtres pour des besoins d'aération étant donné que la qualité de l'air intérieur peut se détériorer si vous utilisez le climatiseur pendant des périodes prolongées.
- Nettoyez le filtre à air toutes les deux semaines. La poussière et les impuretés accumulées dans le filtre à air peuvent bloquer la circulation de l'air ou diminuer les performances de l'appareil.

Pièces et fonctions

Unité intérieure

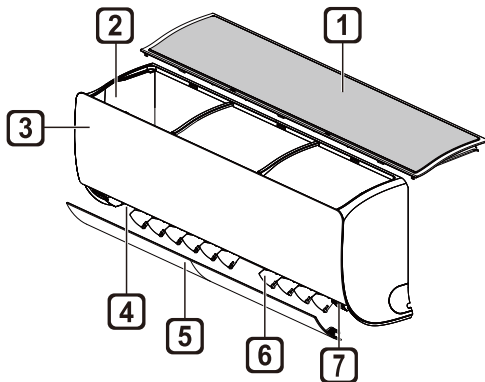

- 1 Filtre à air
- 2 Entrée d'air
- 3 Couvercle avant
- 4 Sortie d'air
- 5 Déflecteur d'air (volet horizontal)
- 6 Déflecteur d'air (volet vertical)
- 7 Bouton de mise en marche et d'arrêt

Unité extérieure

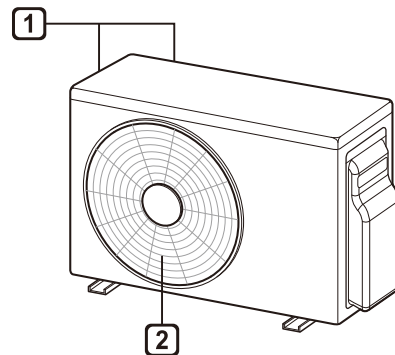

- 1 Évents d'entrée d'air
- 2 Évents de sortie d'air

REMARQUE

- Le nombre de témoins de fonctionnement et leurs positions peuvent varier en fonction du modèle de climatiseur.
- L'élément peut varier selon le modèle.

Télécommande sans fil

Insertion des piles

Si l'écran d'affichage de la télécommande commence à s'éteindre, remplacez les piles. Insérez des piles AAA (1,5 V) avant d'utiliser la télécommande.

- 1 Enlevez le couvercle du compartiment à piles.

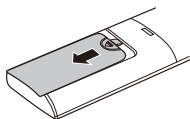

- 2 Insérez les nouvelles piles et assurez-vous que les bornes + et - sont orientées correctement.

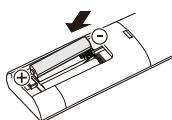

Installation du support de la télécommande (facultatif)

Afin de protéger la télécommande, installez le support à l'abri du contact direct avec les rayons du soleil.

- 1 Choisissez un endroit sécurisé et facilement accessible.
- 2 Installez le support en fixant solidement les 2 vis à l'aide d'un tournevis.

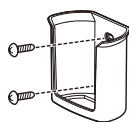

Méthode de fonctionnement

Orientez la télécommande vers le récepteur au bas du climatiseur pour le mettre en marche.

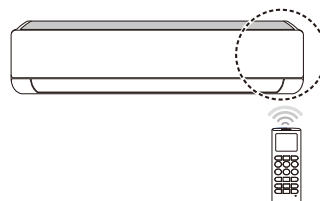

REMARQUE

- La télécommande peut mettre d'autres appareils électroniques en marche si vous la pointez vers ces appareils. Assurez-vous d'orienter la télécommande vers le récepteur de signaux du climatiseur.
- Pour un bon fonctionnement, utilisez un tissu doux pour nettoyer l'émetteur et le récepteur.
- Si la fonction n'est pas offerte avec le produit, aucune alarme sonore n'est émise par le produit lorsque le bouton d'une telle fonction est enfoncé sur la télécommande, sauf pour la direction de la circulation de l'air (SWING), l'affichage d'énergie (kW [3.3]), la fonction de purification de l'air ().

Réglage de l'heure actuelle

- 1 Insérez les piles.
 - L'icône ci-dessous clignote au bas de l'écran.



- 2 Appuyez sur  ou  pour régler les minutes.

- 3 Appuyez sur le bouton **SET/CANCEL** pour terminer.

REMARQUE

- La minuterie de marche/arrêt est disponible après le réglage de l'heure actuelle.

Utilisation de la fonction de conversion °C/°F (facultatif)

Cette fonction permet de convertir les températures en °C ou en °F

- Maintenez enfoncé le bouton  pendant environ 5 secondes.

Fonctionnement du climatiseur sans télécommande

Vous pouvez utiliser le bouton **ON/OFF** de l'unité intérieure pour mettre le climatiseur en marche lorsque la télécommande est indisponible.

- 1 Ouvrez le couvercle avant (Type 2) ou volet horizontal (Type 1).
- 2 Appuyez sur le bouton **ON/OFF**.

Type 1

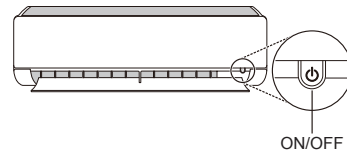

Type 2

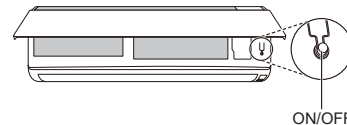

REMARQUE

- Le moteur pas-à-pas peut être endommagé si le volet horizontal est ouvert rapidement.
- La vitesse de ventilation est réglée au niveau maximal.
- L'élément peut varier selon le modèle.
- La température ne peut pas être réglée lorsque le bouton de mise en **ON/OFF** d'urgence est utilisé.
- Pour les modèles à refroidissement et à chauffage, la température est réglée entre 22 °C et 24 °C

Utilisation de la télécommande sans fil

Vous pouvez utiliser la télécommande pour accéder à plus de fonctions du climatiseur.

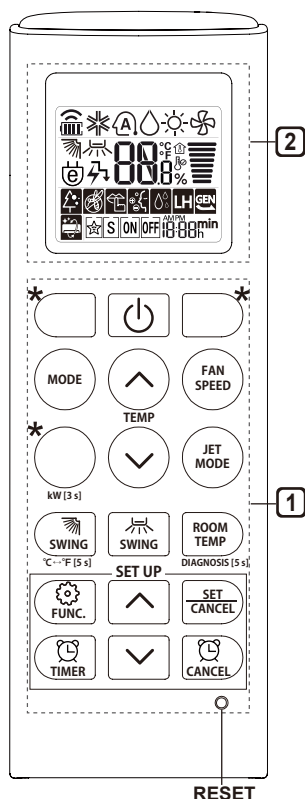

1 Button	2 Écran d'affichage	Description	Disponible Fonction	
			une partie	Multi
	-	Pour allumer/éteindre le climatiseur.	<input type="radio"/>	<input type="radio"/>
 TEMP 	88 ^{°C}	Pour régler la température de la pièce avec les modes Refroidissement, Chauffage ou Changement automatique.	<input type="radio"/>	<input type="radio"/>
MODE		Pour sélectionner le mode Refroidissement.	<input type="radio"/>	<input type="radio"/>
		Pour sélectionner le mode Chauffage.	<input type="radio"/>	<input type="radio"/>
		Pour sélectionner le mode Déshumidification.	<input type="radio"/>	<input type="radio"/>
		Pour sélectionner le mode Ventilation.	<input type="radio"/>	<input type="radio"/>
		Pour sélectionner le mode Changement automatique ou de fonctionnement automatique.	<input type="radio"/>	<input type="radio"/>
JET MODE	PO	Pour changer rapidement la température de la pièce.	<input type="radio"/>	<input type="radio"/>
FAN SPEED		Pour régler la vitesse de ventilation.	<input type="radio"/>	<input type="radio"/>
 SWING 		Pour régler la direction du débit d'air verticalement ou horizontalement.	<input type="radio"/>	<input type="radio"/>

REMARQUE

- * Les boutons peuvent varier selon le modèle.
- Lorsque vous êtes connecté à l'unité extérieure Multi, les fonctions Affichage Énergie, Contrôle Énergie, Silencieux et Diagnostic intelligent peuvent ne pas être prises en charge.

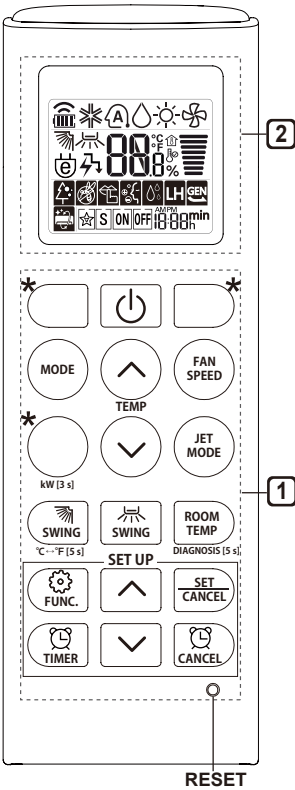

1 Button	2 Écran d'affichage	Description	Disponible Fonction	
			une partie	Multi
	 	Pour allumer/ éteindre le climatiseur automatiquement à une heure précise.	○	○
SET/ CANCEL	-	Pour régler/annuler les fonctions spéciales et la minuterie.	○	○
	-	Pour annuler les réglages de la minuterie.	○	○
	-	Pour régler l'heure.	○	○
*LIGHT OFF	-	Pour régler la luminosité de l'écran d'affichage de l'unité intérieure.	○	○
ROOM TEMP		Pour afficher la température de la pièce.	○	○
°C↔°F [5 s]		Pour convertir les températures en °C ou en °F	○	○
*ENERGY SAVING		Pour réduire la consommation énergétique.	○	○
*COMFORT AIR		Pour faire dévier la direction du débit d'air.	○	○
kw [3 s]	-	Pour afficher ou non l'information concernant la consommation énergétique.	○	X
*ENERGY CTRL.		Pour activer la fonction d'économie de l'énergie.	X	X
*COMFORT SLEEP		Pour créer un environnement de sommeil confortable.	○	X
DIAGNOSIS [5 s]	-	Pour vérifier aisément des renseignements sur la maintenance du produit.	○	○

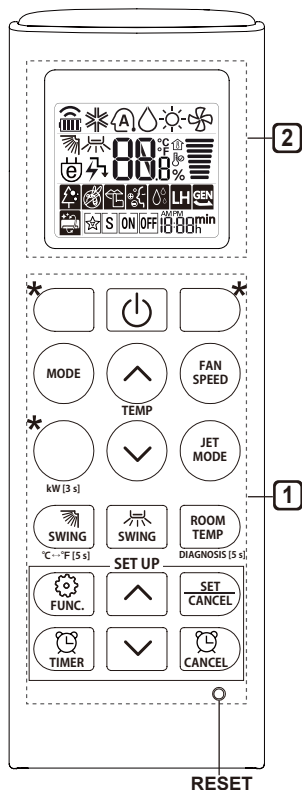

1 Button	2 Écran d'affichage	Description	Disponible Fonction	
			une partie	Multi
		Le générateur d'ions utilise des millions d'ions pour aider à améliorer la qualité de l'air intérieur.	X	X
		Pour réduire le bruit des unités extérieures.	X	X
		Pour favoriser l'hydratation de la peau en générant des nuages d'ions.	X	X
		Pour réduire l'humidité intérieure rapidement.	X	X
		Pour conserver la température minimale de la pièce et empêcher les objets qui s'y trouvent de geler.	O (facultatif)	X
		Pour éloigner les moustiques.	X	X
		Pour éliminer l'humidité dans l'unité intérieure.	O	O
		Pour créer un environnement de sommeil confortable.	X	X
RESET	-	Pour réinitialiser les réglages de la télécommande.	O	O

REMARQUE

- Certaines fonctions ne sont pas prises en charge selon le modèle.
- * Les boutons peuvent varier selon le modèle.
- Appuyez sur le bouton **SET/CANCEL** pour activer la **FUNC.** sélectionnée.

Redémarrage automatique du climatiseur

Lorsque le climatiseur est remis en marche après une coupure électrique, cette fonction permet de restaurer les réglages précédents.

Désactivation de la fonction de redémarrage automatique

- Ouvrez le couvercle avant (Type 2) ou volet horizontal (Type 1).
- Maintenez le bouton **ON/OFF** enfoncé pendant six secondes; l'appareil émettra deux signaux sonores, et le témoin clignotera quatre fois.
 - Pour réactiver cette fonction, maintenez le bouton **ON/OFF** enfoncé pendant 6 secondes. Le climatiseur va émettre deux bips et le voyant va clignoter 4 fois.

Type 1

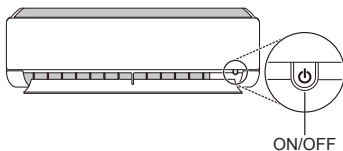

Type 2

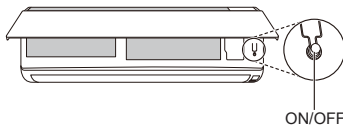

REMARQUE

- L'élément peut varier selon le modèle.
- Si vous maintenez le bouton **ON/OFF** enfoncé pendant 3 à 5 secondes au lieu de 6 secondes, l'unité va basculer en mode test. En mode test, le climatiseur émet un air intense pour le refroidissement pendant 18 minutes avant de retourner aux réglages par défaut.

Utilisation de la fonction de mode

Cette fonction permet de sélectionner un mode de fonctionnement.

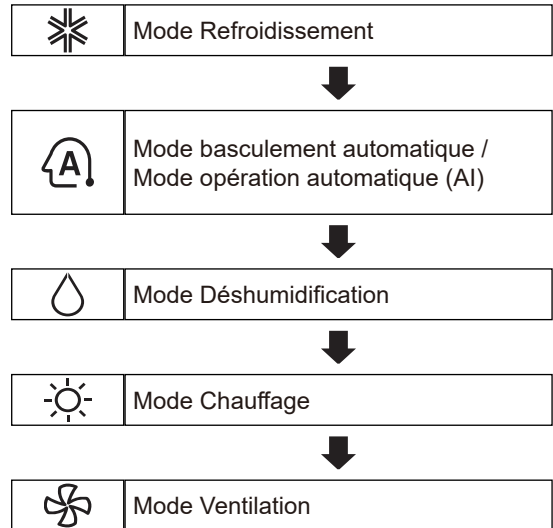



Mode Refroidissement

- Allumez l'appareil.
- Appuyez plusieurs fois sur le bouton **MODE** pour sélectionner le mode Refroidissement.
 - est affiché à l'écran.
- Appuyez sur ou pour régler la température.

Fonctionnement automatique (intelligence artificielle)

Modèle Multi



Avec ce mode de fonctionnement, le système est automatiquement géré par les commandes électroniques.

- 1 Allumez l'appareil.
- 2 Appuyez plusieurs fois sur le bouton **MODE** pour sélectionner le mode de fonctionnement automatique.
 -  est affiché à l'écran.
- 3 Appuyez sur  ou  pour régler la température.
- 4 Appuyez sur le bouton **FAN SPEED** pour sélectionner la vitesse du ventilateur.

Mode Changement automatique

Modèle Mono Split

Ce mode permet de changer automatiquement le mode de fonctionnement pour maintenir la température réglée à ± 2 °C

- 1 Allumez l'appareil.
- 2 Appuyez plusieurs fois sur le bouton **MODE** pour sélectionner le mode Changement automatique.
 -  est affiché à l'écran.
- 3 Appuyez sur  ou  pour régler la température.
- 4 Appuyez sur le bouton **FAN SPEED** pour sélectionner la vitesse du ventilateur.

Mode Déshumidification



Ce mode permet d'éliminer une humidité excessive dans un milieu caractérisé par un niveau d'humidité élevé ou pendant la saison des pluies, afin d'empêcher que la moisissure ne s'installe dans le système. Ce mode permet également d'ajuster automatiquement la température ambiante et la vitesse de ventilation pour maintenir un niveau d'humidité optimal.

- 1 Allumez l'appareil.
- 2 Appuyez plusieurs fois sur le bouton **MODE** pour sélectionner le mode Déshumidification.
 -  est affiché à l'écran.

REMARQUE

- Dans ce mode, vous ne pouvez pas régler la température ambiante; elle est réglée automatiquement.
- De plus, la température ambiante ne s'affiche pas à l'écran.
- En mode Déshumidification, le compresseur et le ventilateur intérieur pourraient ne pas fonctionner lorsque la température ambiante est inférieure à 24 °C

Mode Chauffage

- 1 Allumez l'appareil.
- 2 Appuyez plusieurs fois sur le bouton **MODE** pour sélectionner le mode Chauffage.
 -  est affiché à l'écran.
- 3 Appuyez sur  ou  pour régler la température.

REMARQUE



- L'indication  s'affichera sur l'unité intérieure lorsque la décongélation est en marche.
- De plus, cette indication s'affichera sur l'unité intérieure:
 - lorsque le préchauffage est en marche.
 - lorsque la température ambiante a atteint la température réglée.

Mode Ventilation

Ce mode fait seulement circuler l'air intérieur sans modifier la température de la pièce.

- 1 Allumez l'appareil.
- 2 Appuyez plusieurs fois sur le bouton **MODE** pour sélectionner le mode Ventilation.
 -  est affiché à l'écran.
- 3 Appuyez sur le bouton **FAN SPEED** pour sélectionner la vitesse du ventilateur.

REMARQUE

- Les lettres  ou  seront affichées sur l'appareil intérieur lorsque le mode Ventilateur est en fonction.





Utilisation de la fonction Jet Mode (jets d'air)

Modification rapide de la température ambiante

Ce mode vous permet de refroidir l'air intérieur rapidement en été ou de le réchauffer rapidement en hiver.

- La fonction Jet Mode (jets d'air) est offerte conjointement avec les modes Refroidissement, Chauffage et Déshumidification.
- 1 Allumez l'appareil.
 - 2 Appuyez plusieurs fois sur le bouton **MODE** pour sélectionner le mode souhaité.
 - 3 Appuyez sur le bouton **JET MODE**.
 -  est affiché à l'écran.





REMARQUE

- Le mode Jet Heating n'est pas offert sur certains modèles.
- En mode de refroidissement par jets d'air, un fort courant d'air souffle pendant 30 minutes.
- Au bout de 30 minutes, la température est définie sur 18 °C
Si vous souhaitez modifier la température, appuyez sur le bouton  ou .
- En mode chauffage jet, un fort courant d'air souffle pendant 30 minutes.
- Au bout de 30 minutes, la température est définie sur 30 °C
Si vous souhaitez modifier la température, appuyez sur le bouton  ou .
- Il est possible que l'information soit présentée différemment sur la télécommande.

Utilisation de la fonction de vitesse de ventilation

Réglage de la vitesse de ventilation

- Appuyez plusieurs fois sur le bouton **FAN SPEED** pour sélectionner la vitesse du ventilateur.

Écran	Vitesse
	Haute
	Moyenne - haute
	Moyenne
	Moyenne - basse
	Basse
-	Ventilation naturelle

REMARQUE

- La vitesse du ventilateur en mode ventilation naturelle s'ajuste automatiquement.



- Les icônes de vitesse de ventilation sont affichées sur certaines unités intérieures.

F1 → F2 → F3 → F4 → F5



- L'écran affiche l'information pendant seulement 5 secondes sur certains modèles avant de retourner à l'affichage de la température.

Réglage de la direction du débit d'air

Cette fonction permet de régler la direction du débit d'air verticalement ou horizontalement.

- Appuyez plusieurs fois   et sélectionnez la direction souhaitée.
 - Sélectionnez   pour régler automatiquement la direction du débit d'air.

REMARQUE

- Il est possible que le réglage de la direction du débit d'air sur le plan horizontal ne soit pas pris en charge en fonction du modèle.
- Un réglage arbitraire du déflecteur d'air peut causer la défaillance du produit.
- Si vous redémarrez le climatiseur, il commencera à fonctionner avec la direction de débit d'air réglée précédemment; par conséquent, il est possible que le déflecteur d'air ne corresponde pas à l'icône affichée sur la télécommande. Dans un tel cas, appuyez sur  ou  pour régler la direction du débit d'air à nouveau.
- Il est possible que l'information soit présentée différemment sur la télécommande.

Réglage de la minuterie de marche/d'arrêt

Cette fonction permet de mettre en marche/d'arrêter le climatiseur automatiquement à une heure précise. Les minuteurs Marche et Arrêt peuvent être réglés ensemble.

Réglage de la minuterie de mise en marche

1 Appuyez plusieurs fois sur .

- L'icône ci-dessous clignote au bas de l'écran.



2 Appuyez sur  ou  pour régler les minutes.

3 Appuyez sur le bouton **SET/CANCEL** pour terminer.

- Une fois la minuterie réglée, l'écran affiche l'heure actuelle et l'icône  pour indiquer que l'heure d'arrêt souhaitée a été réglée.

Annulation de la minuterie de mise en marche

1 Appuyez plusieurs fois sur .

- L'icône ci-dessous clignote au bas de l'écran.



2 Appuyez sur le bouton **SET/CANCEL** pour annuler la minuterie.

Réglage de la minuterie d'arrêt

1 Appuyez plusieurs fois sur .

- L'icône ci-dessous clignote au bas de l'écran.



2 Appuyez sur  ou  pour régler les minutes.

3 Appuyez sur le bouton **SET/CANCEL** pour terminer.

- Une fois la minuterie réglée, l'écran affiche l'heure actuelle et l'icône  pour indiquer que l'heure d'arrêt souhaitée a été réglée.

REMARQUE

- Cette fonction est désactivée lorsque vous utilisez le réglage simple de minuterie.

Annulation de la minuterie d'arrêt

1 Appuyez plusieurs fois sur .

- L'icône ci-dessous clignote au bas de l'écran.



2 Appuyez sur le bouton **SET/CANCEL** pour annuler la minuterie.

Annulation du réglage de minuterie

- Appuyez sur  pour annuler tous les réglages de la minuterie.

Utilisation du mode Veille (facultatif)



Utilisez le mode Veille pour arrêter le climatiseur automatiquement lorsque vous allez vous coucher.

1 Allumez l'appareil.

2 Appuyez plusieurs fois sur .

- L'icône ci-dessous clignote au bas de l'écran.



3 Appuyez sur  ou  pour régler l'heure (jusqu'à 7 heures).

4 Appuyez sur le bouton **SET/CANCEL** pour terminer.

-  est affiché à l'écran.

REMARQUE

-  est affiché à l'écran.
- L'unité intérieure affiche le réglage de 1 à 7 heures pendant 5 secondes seulement, puis retourne à l'affichage de la température réglée.
- En mode Refroidissement ou Déshumidification, la température augmente à hauteur de 1 °C (1,8 °F) après 30 minutes et de 1 °C (1,8 °F) encore après 30 autres minutes pour vous permettre de dormir plus confortablement.
- La température augmente jusqu'à 2 °C (3,6 °F) à partir de la température prédéfinie.
- Même s'il est possible de changer le symbole correspondant à la vitesse du ventilateur sur l'écran, la vitesse est réglée automatiquement.

Utilisation de la fonction Veille simple (facultatif)



Utilisez le mode Veille pour arrêter le climatiseur automatiquement lorsque vous allez vous coucher.

1 Allumez l'appareil.

2 Appuyez plusieurs fois sur .

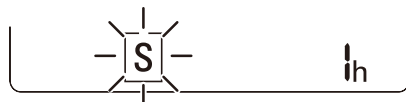
- L'icône ci-dessous clignote au bas de l'écran.



3 Appuyez sur  ou  pour régler l'heure (jusqu'à 7 heures).

4 Appuyez sur le bouton **SET/CANCEL** pour terminer.

-  est affiché à l'écran.



REMARQUE

- Cette fonction est désactivée lorsque vous réglez la minuterie d'arrêt.

Utilisation de la fonction d'affichage de la consommation énergétique (facultatif)

Cette fonction affiche la consommation énergétique de l'appareil pendant qu'il fonctionne.

Affichage de la consommation énergétique actuelle

- 1 Allumez l'appareil.
- 2 Maintenez le bouton  kW (3 s) enfoncé pendant environ 3 secondes.
 - La consommation d'énergie instantanée  s'affiche pendant un moment sur certains appareils intérieurs.

REMARQUE

- La télécommande n'affiche pas cette information.
- L'unité de la valeur affichée est kW.
- Si elle est supérieure à 99 kW, soit la plage d'expression, la maintenir à 99 kW.
- Afficher une puissance inférieur à 10 kW avec une unité de 0,1 kW, et afficher une puissance supérieur à 10 kW avec une unité de 1 kW.
- La puissance réelle peut différer de la puissance affichée.
- Lorsque vous êtes connecté à l'unité Multi Outdoor, cette fonction peut ne pas être prise en charge.

Utilisation de la fonction de désactivation de l'éclairage (facultatif)

Luminosité de l'écran d'affichage

Vous pouvez régler la luminosité de l'écran d'affichage de l'unité intérieure.

- Appuyez sur le bouton **LIGHT OFF**.



REMARQUE

- Allumer/Éteindre l'écran de l'Affichage.
- Si la luminosité de l'affichage de l'unité intérieure est réglée à éteint, le fait d'appuyer sur un bouton de la télécommande allume automatiquement l'affichage pendant un certain temps.
- Cette fonction peut présenter des différences selon le modèle.



Utilisation de la fonction Comfort Air (débit d'air confortable) (facultatif)

Utilisation du volet de confort

Cette fonction commode redirige le volet selon des réglages pour empêcher l'air de souffler directement sur les occupants de la pièce.

- 1 Allumez l'appareil.
- 2 Appuyez plusieurs fois sur **COMFORT AIR** pour sélectionner la direction souhaitée.
 -  ou  est affiché à l'écran.

REMARQUE

-  ou  est affiché à l'écran de certaines unités intérieures.
- Cette fonction est désactivée lorsque vous appuyez sur **MODE** ou **JET MODE**.
- Cette fonction est désactivée et l'oscillation verticale est activée lorsque vous appuyez sur .
- Si cette fonction est éteinte, le volet horizontal fonctionne de façon automatique selon le mode choisi.

Utilisation de la fonction d'économie de l'énergie (facultatif)







Cette fonction réduit la consommation énergétique en mode Refroidissement et augmente la température à un niveau optimal pour créer un environnement plus confortable. La température s'ajuste automatiquement à 22 °C si la température désirée est inférieure à 22 °C et demeure constante si la température ambiante est supérieure à 22 °C

- 1 Allumez l'appareil.
- 2 Appuyez plusieurs fois sur le bouton **MODE** pour sélectionner le mode Refroidissement.
- 3 Appuyez sur le bouton **ENERGY SAVING**.
 -  est affiché à l'écran.

Utilisation de la fonction de contrôle de l'énergie (facultatif)

- 1 Allumez l'appareil.
- 2 Appuyez sur le bouton **ENERGY CTRL..**
 - Appuyez plusieurs fois sur **ENERGY CTRL.** pour sélectionner chaque étape.

REMARQUE

- Étape 1 : La puissance absorbée est réduite de 20 % par rapport à la puissance absorbée nominale.
 -  % est affiché à l'écran.
- Étape 2 : La puissance absorbée est réduite de 40 % par rapport à la puissance absorbée nominale.
 -  % est affiché à l'écran.
- Étape 3 (facultatif) : La puissance absorbée est réduite de 60 % par rapport à la puissance absorbée nominale.
 -  % est affiché à l'écran.
-  (étape 1) ou  (étape 2) est affiché à l'écran de certaines unités intérieures.
- Cette fonction est offerte avec le mode Refroidissement.
- La capacité peut être réduite lorsque le mode de contrôle de l'énergie est sélectionné.
- La température souhaitée est affichée pendant environ 5 secondes si vous appuyez sur **FAN SPEED**,  ou .
- La température ambiante est affichée pendant environ 5 secondes si vous appuyez sur **ROOM TEMP**.

Utilisation de fonctions spéciales

- 1 Allumez l'appareil.
- 2 Appuyez plusieurs fois sur le bouton **FUNC.** pour sélectionner la fonction souhaitée.
- 3 Appuyez sur le bouton **SET/CANCEL** pour terminer.

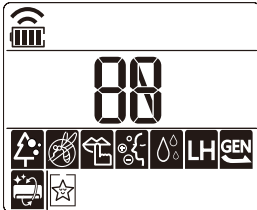

Écran	Description	Disponible Fonction	
		une partie	Multi
	Le générateur d'ions utilise des millions d'ions pour aider à améliorer la qualité de l'air intérieur.	X	X
	Pour réduire le bruit des unités extérieures.	X	X
	Pour favoriser l'hydratation de la peau en générant des nuages d'ions.	X	X
	Pour réduire l'humidité intérieure rapidement.	X	X
	Pour conserver la température minimale de la pièce et empêcher les objets qui s'y trouvent de geler.	O (facultatif)	X
	Pour éloigner les moustiques.	X	X
	Pour éliminer l'humidité dans l'unité intérieure.	O	O
	Pour créer un environnement de sommeil confortable.	X	X

FRANÇAIS

REMARQUE

- Certaines fonctions ne sont pas prises en charge selon le modèle.
- Il est possible que l'information soit présentée différemment sur la télécommande.

Annulation de fonctions spéciales

- 1 Appuyez plusieurs fois sur le bouton **FUNC.** pour sélectionner la fonction souhaitée.
- 2 Appuyez sur le bouton **SET/CANCEL** pour annuler la fonction.

Utilisation du mode Silencieux (facultatif)

Cette fonction permet d'éviter des plaintes des voisins en réduisant le bruit émis par les unités extérieures.

-  est affiché à l'écran.

REMARQUE

- Cette fonction est désactivée lorsque vous appuyez sur **MODE**, **ENERGY CTRL.** ou **JET MODE**.
- Cette fonction est offerte conjointement avec les modes Refroidissement, Chauffage, Changement automatique et Fonctionnement automatique.

Utilisation de la fonction Jet Dry (jets d'assèchement) (facultatif)

Cette fonction maximise le rendement de la déshumidification.

-  et  sont affichés à l'écran.

REMARQUE

- Cette fonction est offerte avec les modes Refroidissement, Déshumidification, Fonctionnement automatique, Ventilation et Purification de l'air.
- Cette fonction est offerte avec le mode Veille.
- Cette fonction est désactivée lorsque vous appuyez sur le bouton **MODE**.

Utilisation du mode Nettoyage automatique

De l'humidité s'accumule à l'intérieur de l'unité intérieure en utilisant les modes Refroidissement et Déshumidification. Cette fonction élimine une telle humidité.

-  est affiché à l'écran.

REMARQUE



- Certaines fonctions ne peuvent pas être utilisées lorsque la fonction Nettoyage automatique est activée.
- Si vous éteignez l'appareil, le ventilateur tourne pendant 30 minutes afin de nettoyer l'intérieur de l'unité intérieure.
-  s'affiche sur certains appareils intérieurs, selon le modèle.

Utilisation du mode Low Heating (chauffage à faible puissance) (facultatif)

Cette fonction de chauffage assure le maintien de la température minimale de la pièce et empêche les objets qui s'y trouvent de geler, comme dans une maison de vacances qui n'est pas occupée en permanence.

-  et **LH** sont affichés à l'écran.

REMARQUE

- Cette fonction est offerte avec le mode Chauffage.
- En mode LH, lorsque vous appuyez sur des boutons tels que , , **MODE**, **FAN SPEED**, l'appareil retourne au mode Chauffage.
- Si vous appuyez sur **JET MODE** en utilisant le mode de chauffage à faible puissance, cette fonction est désactivée et le mode de chauffage rapide est activé immédiatement. (Uniquement sur les modèles avec mode Chauffage.)
- En cas d'erreur, le fonctionnement peut être interrompu pour protéger l'appareil.
- Les boutons **COMFORT AIR** et  ne peuvent pas être utilisés lorsque la fonction LH est activée.

Utilisation de la fonction Comfort Sleep (sommeil confortable) (facultatif)

Cette fonction règle le climatiseur automatiquement afin de créer un environnement propice au sommeil.

-  et **SL** sont affichés à l'écran.

REMARQUE

- Cette fonction est offerte avec le mode Refroidissement.
- Le volet arrête d'osciller et se replace à un angle indirect après 30 minutes, même si la pièce n'est pas encore à la température idéale pour le sommeil.
- La notion d'environnement de sommeil confortable diffère d'une personne à l'autre.

Comment accéder au mode de réglage de l'installateur

⚠ MISE EN GARDE

Le mode de réglage de l'installateur permet de régler la fonction de détail de la télécommande. Si le mode de réglage de l'installateur n'est pas correctement défini, il existe un risque de dysfonctionnement du produit, de blessures corporelles ou de dommages matériels. L'installation doit être effectuée par un installateur certifié, et vous serez responsable de toute installation ou modification effectuée par une personne non certifiée.

1 En appuyant sur le bouton **JET MODE**, appuyez sur le bouton de réinitialisation.

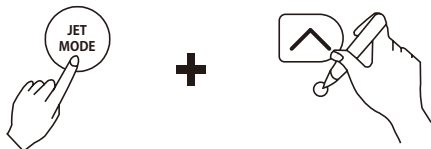

2 A l'aide des boutons ou , réglez le code de fonction et la valeur de réglage. (Veuillez consulter le tableau des codes de réglage de l'installateur).

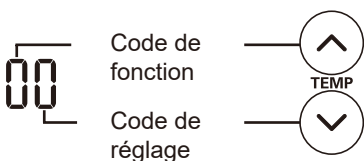

3 Appuyez 1 fois sur le bouton vers l'unité intérieure.

4 Réinitialisez la télécommande pour utiliser le mode de fonctionnement général.

Fonction marche/arrêt du compresseur (facultatif)

- Cette fonction permet de régler la valeur de marche/arrêt du compresseur en mode chauffage, comme indiqué ci-dessous pour l'unité intérieure. (Uniquement pour modèle avec pompe à chaleur.)
- Comment régler avec la télécommande (Tableau des codes)

Fonction	Code de fonction	Code de réglage	Réglage de la temp.		Code de réglage	Télécommande LCD
			Comp en marche	Comp arrêt		
Marche/arrêt du compresseur pour le chauffage facultatif	6	0	Défaut		0	60
		1	4 °C	6 °C	1	61
		2	2 °C	4 °C	2	62
		3	-1 °C	1 °C	3	63

FONCTIONS INTELLIGENTES

Application LG ThinQ

Cette fonctionnalité est offerte uniquement sur les modèles portant le logo  ou **ThinQ**.

L'application **LG ThinQ** vous permet de communiquer avec l'appareil à l'aide d'un téléphone intelligent.

Caractéristiques de l'application LG ThinQ

Communiquez avec l'appareil depuis un téléphone intelligent à l'aide des caractéristiques intelligentes pratiques.

Smart Diagnosis^{MC}

Si vous éprouvez des problèmes lors de l'utilisation de l'appareil, la fonctionnalité Smart Diagnosis vous aidera à établir le diagnostic du problème.

Réglages

Cette fonctionnalité vous permet de régler diverses options de l'appareil et de l'application.

REMARQUE

- Si vous changez de routeur sans fil, de fournisseur de services Internet ou de mot de passe, supprimez l'appareil enregistré de l'application **LG ThinQ**, puis enregistrez-le de nouveau.
- L'application est susceptible d'être modifiée aux fins d'amélioration de l'appareil, et ce, sans que l'utilisateur en soit préalablement avisé.
- Les fonctionnalités offertes peuvent varier selon le modèle.

Avant d'utiliser l'application LG ThinQ

- 1 Vérifiez la distance entre l'appareil et le routeur sans fil (réseau Wi-Fi).
 - S'il y a une trop grande distance entre l'appareil et le routeur sans fil, l'intensité du signal s'affaiblit. L'enregistrement peut prendre du temps ou l'installation peut échouer.

- 2 Désactivez les **Données mobiles** ou les **Données cellulaires** sur votre téléphone intelligent.

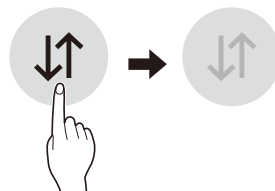

- 3 Connectez votre téléphone intelligent au routeur sans fil.

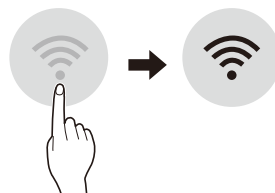

REMARQUE

- Pour vérifier l'état de la connexion Wi-Fi, assurez-vous que l'icône  qui se trouve sur le panneau de commande est allumée.
- L'appareil prend seulement en charge les réseaux Wi-Fi de 2,4 GHz. Pour vérifier la fréquence de votre réseau, contactez votre fournisseur de services Internet ou référez-vous au manuel de votre routeur sans fil.
- **LG ThinQ** n'est pas responsable des problèmes de connexion au réseau ou des défauts, dysfonctionnements ou erreurs causés par la connexion au réseau.
- Si l'appareil a des difficultés à se connecter au réseau Wi-Fi, il est peut-être trop loin du routeur. Procurez-vous un répéteur Wi-Fi (rallonge de portée) pour améliorer la force du signal Wi-Fi.
- La connexion Wi-Fi peut ne pas se faire ou être interrompue à cause de l'environnement du réseau domestique.
- La connexion réseau peut ne pas fonctionner correctement selon le fournisseur de services Internet.
- L'environnement sans fil peut causer un ralentissement du fonctionnement du réseau sans fil.

- L'appareil ne peut pas être enregistré en raison de problèmes avec la transmission du signal sans fil. Débranchez l'appareil et attendez environ une minute avant de réessayer.
- Si le pare-feu de votre routeur sans fil est activé, désactivez-le ou ajoutez-y une exception.
- Le nom du réseau sans fil (SSID) doit être une combinaison de lettres et de chiffres anglais. (N'utilisez pas de caractères spéciaux.)
- L'interface utilisateur (IU) du téléphone intelligent peut varier en fonction du système d'exploitation (SE) mobile et du fabricant.
- Si le protocole de sécurité du routeur est configuré sur **WEP**, la configuration du réseau peut échouer. Veuillez changer le protocole de sécurité (nous recommandons **WPA2**) et enregistrer le produit à nouveau.

Installation de l'application LG ThinQ

À partir d'un téléphone intelligent, cherchez l'application **LG ThinQ** dans la boutique Google Play ou l'App Store d'Apple. Suivez les directives pour télécharger et installer l'application.

Renseignements sur l'avis de logiciel libre

Pour obtenir le code source conformément aux dispositions de la licence publique générale, de la licence publique générale limitée, de la licence publique Mozilla et de toute autre licence régissant les logiciels à code source libre contenus dans ce produit et exigeant la divulgation du code source, visitez le site <https://opensource.lge.com>. En plus du code source, toutes les dispositions de licence, les avis de droits d'auteurs et autres documents pertinents peuvent aussi être consultés.

LG Electronics mettra également à votre disposition le code source libre sur CD-ROM pour un prix couvrant le coût de la distribution (coût du support, de l'expédition et de la manutention) sur simple demande par courriel à l'adresse opensource@lge.com.

Cette offre est valable pour une période de trois ans après notre dernière expédition de ce produit et s'applique à toute personne ayant reçu ces renseignements.

Smart Diagnosis^{MC}

Cette fonctionnalité est offerte uniquement sur les modèles portant le logo  ou .

Utilisez cette fonctionnalité pour vous aider à diagnostiquer et à résoudre les problèmes qu'éprouve votre appareil.

REMARQUE

- Pour des raisons ne relevant pas du contrôle de LGE, le service pourrait ne pas fonctionner en raison de facteurs externes, notamment la disponibilité du Wi-Fi, la connexion Wi-Fi, la politique de la boutique d'applications ou la disponibilité de l'application.
- La fonctionnalité pourrait être modifiée sans préavis et pourrait avoir une apparence différente selon votre emplacement.



Utilisation de l'application LG ThinQ pour diagnostiquer les problèmes

Si vous éprouvez des problèmes avec votre appareil doté du Wi-Fi, vous pouvez transmettre des données de dépannage par téléphone intelligent à l'aide de l'application **LG ThinQ**.

- Lancez l'application **LG ThinQ** et sélectionnez la fonctionnalité **Smart Diagnosis^{MC}** qui se trouve dans le menu. Suivez les instructions indiquées dans l'application **LG ThinQ**.

Utilisation de la fonctionnalité de diagnostic sonore pour diagnostiquer les problèmes

Suivez les instructions ci-dessous pour utiliser la fonctionnalité de diagnostic sonore.

- Lancez l'application **LG ThinQ** et sélectionnez la fonctionnalité **Smart Diagnosis^{MC}** qui se trouve dans le menu. Suivez les instructions relatives au diagnostic sonore indiquées dans l'application **LG ThinQ**.
- 1 Branchez correctement la fiche d'alimentation dans la prise.
 - 2 Placez le microphone de votre téléphone intelligent tout près du logo  ou .
 - 3 Maintenez le bouton **DIAGNOSIS [5 s]** enfoncé pendant 5 secondes ou plus tout en maintenant le microphone de votre téléphone intelligent près de l'icône jusqu'à ce que le transfert des données soit terminé.
 - Maintenez votre téléphone intelligent en place jusqu'à ce que le transfert des données soit terminé. Le temps restant pour le transfert des données s'affiche à l'écran.
 - 4 Une fois le transfert des données terminé, le diagnostic s'affichera dans l'application.

REMARQUE

- Pour obtenir les meilleurs résultats, évitez de bouger le téléphone pendant la transmission sonore.
- Assurez-vous que la pièce est silencieuse afin que votre téléphone soit en mesure de capter correctement les bips émis par l'unité intérieure.

ENTRETIEN

AVERTISSEMENT

- Avant de nettoyer ou d'effectuer l'entretien, débrancher l'alimentation électrique et attendre l'arrêt du ventilateur.

Si le climatiseur ne va pas être utilisé pendant une période prolongée, séchez-le pour le maintenir dans un état optimal. Nettoyez régulièrement le produit pour maintenir une performance optimale et prévenir une panne éventuelle.

- Séchez le climatiseur à fond en activant le mode Fan (ventilation) pendant 3 à 4 heures puis débranchez l'alimentation. Il se peut que l'intérieur soit endommagé si de l'humidité subsiste dans les composants.
- Avant d'utiliser le climatiseur à nouveau, séchez une fois de plus les composants internes du climatiseur en activant le mode Fan (ventilation) pendant 3 à 4 heures. Cette opération aide à supprimer les odeurs éventuelles résultant de l'humidité.

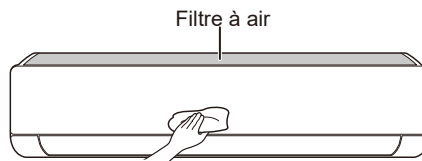

- L'élément peut varier selon le modèle.

Type	Description	Intervalle
Filtre à air	Nettoyez avec un aspirateur ou les mains.	Toutes les 2 semaines
Filtre triple	Nettoyez avec un aspirateur ou une brosse.	Tous les 3 mois
Filtre à micropoussières	Nettoyez avec un aspirateur ou une brosse.	Une fois par mois
Ioniseur (facultatif)	Utilisez un coton-tige sec pour éliminer toute poussière.	Tous les 6 mois
Unité intérieure	Nettoyez la surface de l'unité intérieure à l'aide d'un chiffon sec et doux.	Régulièrement
	Demandez à un professionnel de nettoyer le bac de récupération.	Une fois par an
	Demandez à un professionnel de nettoyer le tuyau du bac de récupération.	Tous les 4 mois
	Remplacer les piles de la télécommande.	Une fois par an
Unité extérieure	Demandez à un professionnel de nettoyer les serpentins de l'échangeur thermique et les orifices de ventilation du panneau. (consultez un technicien.)	Une fois par an
	Demandez à un professionnel de nettoyer le ventilateur.	Une fois par an
	Demandez à un professionnel de nettoyer le bac de récupération.	Une fois par an
	Demandez à un professionnel de vérifier que l'assemblage du ventilateur soit bien serré.	Une fois par an
	Nettoyez les composants électriques avec des jets d'air.	Une fois par an

REMARQUE

- N'utilisez jamais une eau qui chauffe à plus de 40 °C pour nettoyer les filtres. Elle pourrait causer une déformation ou une décoloration des composants.
- N'utilisez jamais des substances volatiles lorsque vous nettoyez les filtres. Ces produits peuvent endommager la surface du produit.
- Ne lavez pas le filtre à micropoussières avec de l'eau; cela pourrait l'endommager (facultatif).
- Ne lavez pas le filtre de protection triple avec de l'eau, car le filtre risquerait d'être endommagé (facultatif).

Nettoyage du filtre à air

Nettoyez le filtre à air toutes les deux semaines ou plus souvent, si nécessaire.

REMARQUE

- Le filtre à air peut être endommagé s'il est plié.
- Si le filtre à air est installé incorrectement, la poussière et d'autres substances pénètrent à l'intérieur de l'appareil.

Type 1

Se placer au-dessus de l'unité intérieure permet de retirer le filtre supérieur plus aisément.

- 1 Mettez le système hors tension et débranchez le cordon d'alimentation.
- 2 Tenez le bouton du filtre à air et soulevez ce dernier légèrement pour le retirer de l'unité.

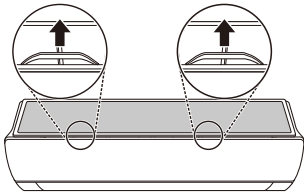

- 3 Retirez-le de l'unité intérieure.

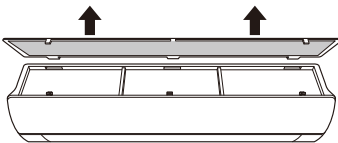

- 4 Nettoyez le filtre avec un aspirateur ou avec de l'eau tiède et un détergent neutre.
- 5 Laissez sécher le filtre à l'ombre.
- 6 Insérez les crochets du filtre à air dans le couvercle avant.

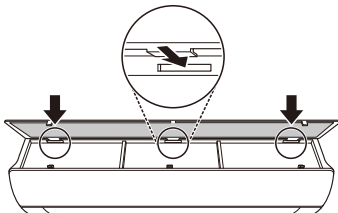

- 7 Appuyez sur les crochets pour installer le filtre dans l'unité.

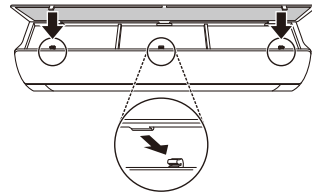

- 8 Consultez les instructions sur le côté du couvercle avant pour installer correctement le filtre.

Type 2

- 1 Mettez le système hors tension et débranchez le cordon d'alimentation.
- 2 Ouvrez le couvercle avant.
 - Soulevez légèrement les deux côtés du couvercle.
- 3 Tenez les boutons des filtres à air et tirez légèrement vers le bas pour les retirer de l'unité intérieure.

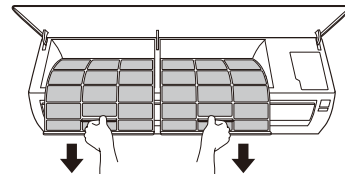

- 4 Nettoyez le filtre avec un aspirateur ou avec de l'eau tiède et un détergent neutre.
- 5 Laissez sécher les filtres à l'ombre.
- 6 Insérez les crochets des filtres à air dans le couvercle avant.

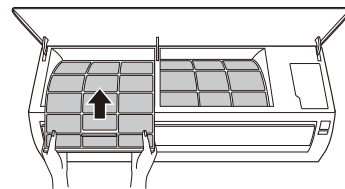

- 7 Consultez les instructions sur le côté du couvercle avant pour installer correctement les filtres à air.

Nettoyez le filtre à micropoussières et le filtre triple (facultatif)

- 1 Mettez le système hors tension et débranchez le cordon d'alimentation.
- 2 Retirez les filtres à air de l'unité intérieure.
- 3 Retirez le filtre à micropoussières et le filtre triple de l'appareil intérieur.

Type 1

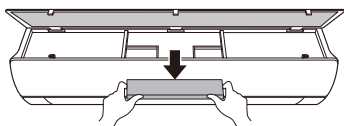

Type 2

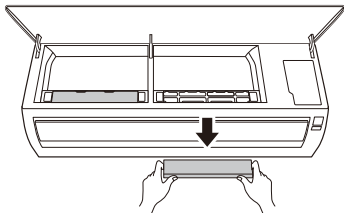

- 4 Nettoyez les filtres à l'aide d'un aspirateur.

- 5 Insérez le filtre à micropoussières et le filtre triple.

Type 1

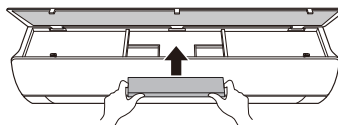

Type 2

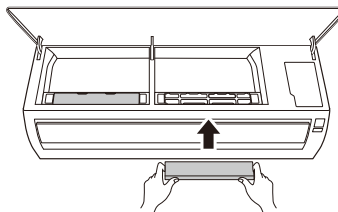

- 6 Installez les filtres à air.
- 7 Consultez les instructions sur le côté du couvercle avant pour installer correctement les filtres à air.

REMARQUE

- Les caractéristiques et l'emplacement du filtre à micropoussières et du filtre triple peuvent varier selon le type de modèle.

DÉPANNAGE

Fonction de diagnostic automatique

Ce produit comporte une fonction intégrée de diagnostic automatique. En cas d'erreur, le voyant de l'unité intérieure clignote à des intervalles de 2 secondes. Le cas échéant, communiquez avec votre concessionnaire ou un centre de service local.

Avant d'appeler le réparateur

Veuillez vérifier les éléments suivants avant de communiquer avec le centre de service. Si le problème persiste, communiquez avec votre centre de service local.

Symptômes	Causes et solutions possibles
Le climatiseur ne fonctionne pas correctement.	Une odeur de roussi ou un bruit étrange provient du climatiseur. <ul style="list-style-type: none"> • Mettez le climatiseur hors tension ou débranchez le câble d'alimentation, et communiquez avec le centre de service.
	De l'eau fuit de l'unité intérieure même si le niveau d'humidité est faible. <ul style="list-style-type: none"> • Mettez le climatiseur hors tension ou débranchez le câble d'alimentation, et communiquez avec le centre de service.
	Le câble d'alimentation est endommagé ou produit une chaleur excessive. <ul style="list-style-type: none"> • Mettez le climatiseur hors tension ou débranchez le câble d'alimentation, et communiquez avec le centre de service.
	Un commutateur, un disjoncteur (sécurité, mise à la masse) ou un fusible ne fonctionnent pas correctement. <ul style="list-style-type: none"> • Mettez le climatiseur hors tension ou débranchez le câble d'alimentation, et communiquez avec le centre de service.
	La fonction de diagnostic automatique génère un code d'erreur. <ul style="list-style-type: none"> • Mettez le climatiseur hors tension ou débranchez le câble d'alimentation, et communiquez avec le centre de service.
Le climatiseur ne fonctionne pas.	Le climatiseur est débranché. <ul style="list-style-type: none"> • Vérifiez que le câble d'alimentation est branché sur la prise et que les isolateurs de courant sont activés.
	Un fusible est grillé ou l'alimentation est coupée. <ul style="list-style-type: none"> • Remplacez le fusible ou vérifiez si le disjoncteur a sauté.
	Il y a une coupure électrique. <ul style="list-style-type: none"> • Mettez le climatiseur hors tension lorsque survient une coupure électrique. • Lorsque l'alimentation est restaurée, patientez pendant 3 minutes, puis remettez le climatiseur en marche.
	La tension est très élevée ou très faible. <ul style="list-style-type: none"> • Vérifiez si le disjoncteur a sauté.
	Le climatiseur s'est arrêté automatiquement à une heure prédéfinie. <ul style="list-style-type: none"> • Appuyez sur le bouton de mise en marche.
	Le réglage des piles dans la télécommande est incorrect. <ul style="list-style-type: none"> • Assurez-vous que les piles sont insérées correctement dans la télécommande. • Si les piles sont installées correctement, et que le climatiseur ne fonctionne toujours pas, remplacez les piles et essayez à nouveau.

Symptômes	Causes et solutions possibles
Le climatiseur ne génère pas d'air frais.	L'air ne circule pas normalement. <ul style="list-style-type: none"> Assurez-vous que des rideaux, des persiennes ou de meubles ne bloquent pas l'avant du climatiseur.
	Le filtre à air est encrassé. <ul style="list-style-type: none"> Nettoyez le filtre à air toutes les deux semaines. Consultez la rubrique « Nettoyage du filtre à air » pour plus de renseignements.
	La température ambiante est très élevée. <ul style="list-style-type: none"> En été, le refroidissement de l'air intérieur peut prendre plus de temps. Dans ce cas, sélectionnez le mode refroidissement par jets d'air pour refroidir l'air intérieur rapidement.
	L'air froid s'échappe de la pièce. <ul style="list-style-type: none"> Assurez-vous qu'il n'y a pas de fuite d'air au niveau des points de ventilation de la pièce.
	La température souhaitée est supérieure à la température actuelle. <ul style="list-style-type: none"> Réglez la température souhaitée à un niveau inférieur à la température actuelle.
	Il existe une source de chauffage à proximité du climatiseur. <ul style="list-style-type: none"> Évitez d'utiliser un générateur de chaleur comme un four électrique ou un brûleur à gaz lorsque le climatiseur est en marche.
	Le mode Ventilateur est sélectionné. <ul style="list-style-type: none"> En mode Ventilateur, l'air est soufflé du climatiseur sans refroidir ou chauffer l'air intérieur. Changez le mode de fonctionnement pour passer au mode Refroidissement.
	La température extérieure est trop élevée. <ul style="list-style-type: none"> L'effet de refroidissement pourrait être insuffisant.
La vitesse de ventilation ne peut pas être réglée.	La fonction Jet mode ou Fonctionnement automatique est sélectionnée. <ul style="list-style-type: none"> Certains modes de fonctionnement ne permettent pas de régler la vitesse de ventilation. Sélectionnez un mode de fonctionnement qui vous permet de le faire.
Il est impossible de régler la température.	Le mode de ventilation ou de refroidissement par jets d'air ou de ventilation est sélectionné. <ul style="list-style-type: none"> Certains modes de fonctionnement ne permettent pas de régler la température. Sélectionnez un mode de fonctionnement qui vous permet de le faire.
Le climatiseur cesse de fonctionner alors qu'il est allumé.	Le climatiseur cesse de fonctionner subitement. <ul style="list-style-type: none"> La fonction de minuterie était peut-être activée, et a arrêté l'appareil. Vérifiez les réglages de la minuterie.
	Il y a eu une coupure électrique durant le fonctionnement de l'appareil. <ul style="list-style-type: none"> Attendez que le courant soit rétabli. Si la fonction de redémarrage automatique est activée, votre unité se remettra en marche quelques minutes après le rétablissement du courant.

Symptômes	Causes et solutions possibles
L'unité intérieure continue de fonctionner même après avoir été éteinte.	<p>La fonction de nettoyage automatique est en marche.</p> <ul style="list-style-type: none"> Laissez le nettoyage automatique se terminer, car il élimine l'humidité restante à l'intérieur de l'appareil. Si vous ne voulez pas utiliser cette fonction, vous pouvez éteindre l'appareil.
La sortie d'air de l'unité intérieure dégage de la vapeur.	<p>L'air refroidi sortant du climatiseur crée de la vapeur.</p> <ul style="list-style-type: none"> Lorsque la température de la pièce descend, ce phénomène cesse.
De l'eau fuit de l'unité intérieure.	<p>En mode Chauffage, de l'eau de condensation coule de l'échangeur thermique.</p> <ul style="list-style-type: none"> Dans ce cas, il faut installer un tuyau de vidange sous le bac de récupération. Communiquez avec l'installateur.
L'appareil est bruyant ou vibre en fonctionnant.	<p>On peut entendre un son de clic lorsque l'appareil se met en marche ou s'arrête en raison du mouvement de la vanne d'inversion.</p> <p>Crépitements : Les pièces de plastique à l'intérieur de l'appareil émettent des bruits lorsqu'elles se contractent ou se dilatent lors de changements soudains de température.</p> <p>Bruit de souffle ou d'écoulement : Le frigorigène circule dans les tuyaux du climatiseur.</p> <ul style="list-style-type: none"> Ces symptômes sont normaux. Le bruit cessera.
Une odeur émane de l'unité intérieure.	<p>Des substances odorantes (comme la fumée de cigarette) peuvent être absorbées par l'unité et ressortir avec l'air sortant.</p> <ul style="list-style-type: none"> Si l'odeur persiste, vous devez nettoyer le filtre. Si ce n'est pas suffisant, Communiquez avec le centre de service pour faire nettoyer l'échangeur thermique.
Le climatiseur ne génère pas d'air chaud.	<p>Lorsque le mode Chauffage est activé, le volet est presque entièrement fermé et aucun air ne sort de l'appareil, même si ce dernier est en marche.</p> <ul style="list-style-type: none"> Cette situation est normale. Veuillez attendre jusqu'à ce que l'unité ait généré suffisamment d'air chaud pour qu'il sorte de l'appareil.
	<p>L'unité extérieure est réglée au mode Dégel.</p> <ul style="list-style-type: none"> En mode Chauffage, de la glace/du givre s'accumule sur les serpentins lorsque la température diminue. Cette fonction élimine une couche de givre sur les serpentins; le processus prend environ 15 minutes.
	<p>La température extérieure est trop basse.</p> <ul style="list-style-type: none"> L'effet de chauffage pourrait être insuffisant.

Symptômes	Causes et solutions possibles
Votre appareil domestique et votre téléphone intelligent ne sont pas connectés au réseau Wi-Fi.	Le mot de passe donnant accès au réseau Wi-Fi auquel vous essayez de vous connecter est incorrect. <ul style="list-style-type: none"> • Cherchez le réseau Wi-Fi connecté à votre téléphone intelligent et supprimez-le, puis enregistrez votre appareil sur l'application ThinQ de LG.
	Les Données Mobiles de votre téléphone intelligent sont activées. <ul style="list-style-type: none"> • Désactivez les Données Mobiles de votre téléphone intelligent et enregistrez l'appareil en utilisant le réseau Wi-Fi.
	Le nom du réseau sans fil (SSID) est erroné. <ul style="list-style-type: none"> • Le nom du réseau sans fil (SSID) doit être une combinaison de lettres et de chiffres anglais. (N'utilisez pas de caractères spéciaux.)
	La fréquence du routeur n'est pas de 2,4 GHz. <ul style="list-style-type: none"> • Seule une fréquence de routeur de 2,4 GHz est prise en charge. Réglez le routeur sans fil à 2,4 GHz et connectez-y l'appareil. Pour connaître la fréquence du routeur, informez-vous auprès de votre fournisseur de services Internet ou du fabricant du routeur.
	La distance entre l'appareil et le routeur est trop grande. <ul style="list-style-type: none"> • Si la distance entre l'appareil et le routeur est trop grande, le signal peut être faible et la connexion peut ne pas être configurée correctement. Déplacez le routeur afin qu'il soit plus près de l'appareil.

REMARQUE

- Certaines fonctions ne sont pas prises en charge selon le modèle.

GARANTIE (CANADA)

AVIS D'ARBITRAGE : LA PRÉSENTE GARANTIE LIMITÉE CONTIENT UNE DISPOSITION SUR L'ARBITRAGE QUI EXIGE QUE LE RÈGLEMENT DES DIFFÉRENDS ENTRE VOUS ET LG S'EFFECTUE PAR ARBITRAGE EXÉCUTOIRE PLUTÔT QUE DEVANT UN TRIBUNAL, À MOINS QUE LES LOIS DE VOTRE PROVINCE OU TERRITOIRE L'INTERDISENT OU QUE, DANS UN AUTRE TERRITOIRE DE COMPÉTENCE, VOUS VOUS PRÉVALEZ D'UNE OPTION DE RETRAIT. LES RECOURS COLLECTIFS ET LES PROCÈS DEVANT JURY NE SONT PAS AUTORISÉS PAR LE PROCESSUS D'ARBITRAGE. VEUILLEZ VOUS RÉFÉRER CI-DESSOUS À L'ARTICLE « PROCÉDURE DE RÈGLEMENT DE DIFFÉREND ».

PROCÉDURE DE RÈGLEMENT DE DIFFÉREND:

SAUF LA OÙ LA LOI L'INTERDIT, TOUT DIFFÉREND ENTRE VOUS ET LG ASSOCIÉ DE QUELQUE FAÇON QUE CE SOIT À LA PRÉSENTE GARANTIE LIMITÉE SE RÈGLE EXCLUSIVEMENT PAR ARBITRAGE EXÉCUTOIRE PLUTÔT QUE DEVANT UN TRIBUNAL DE DROIT COMMUN. SAUF LA OÙ LA LOI L'INTERDIT, VOUS ET LG RENONCEZ IRRÉVOCABLEMENT À TOUT DROIT À UN PROCÈS DEVANT JURY, AINSI QU'À EXERCER UN RECOURS COLLECTIF OU À Y PARTICIPER.

Définitions. Aux fins du présent article, « LG » désigne LG Electronics Canada Inc., ses sociétés mères, ses filiales et ses sociétés affiliées et tous leurs dirigeants, administrateurs, employés, agents, bénéficiaires, détenteurs précédents des mêmes droits, successeurs, cessionnaires et fournisseurs; « différend » et « réclamation » englobent tout différend, réclamation ou litige de quelque sorte que ce soit (fondés sur une responsabilité contractuelle, délictuelle, légale, réglementaire ou découlant d'une ordonnance, par fraude, fausse représentation ou sous quelque régime de responsabilité que ce soit) découlant de quelque façon que ce soit de la vente, des conditions ou de l'exécution du produit ou de la présente Garantie limitée.

Avis de différend. Si vous prévoyez engager une procédure d'arbitrage, vous devez d'abord envoyer à LG un préavis écrit d'au moins 30 jours à l'adresse suivante : Équipe juridique LGECI, Norelco Drive, North York, Ontario, Canada M9L 2X6 (l' « avis de différend »). Vous et LG convenez de discuter en toute bonne foi pour tenter de régler le différend à l'amiable. L'avis doit mentionner votre nom, votre adresse, votre numéro de téléphone, le produit faisant l'objet de la réclamation, la nature de la réclamation et la réparation demandée. Si vous et LG ne parvenez pas à régler le différend dans les 30 jours suivant la réception de l'avis de différend par LG, le différend doit être réglé par arbitrage exécutoire conformément à la procédure établie aux présentes. Vous et LG convenez que, tout au long du processus d'arbitrage, les modalités (y compris les montants) de toute offre de règlement formulée par vous ou par LG ne seront pas divulguées à l'arbitre et resteront confidentielles à moins d'accord contraire entre les deux parties ou que l'arbitre règle le différend.

Entente d'arbitrage exécutoire et renonciation à un recours collectif. Si la réclamation n'a pu être réglée dans les 30 jours suivant la réception de l'avis de différend par LG, vous et LG convenez de ne régler les réclamations vous opposant que par arbitrage exécutoire au cas par cas, à moins que vous vous prévaliez de l'option de retrait évoquée plus haut ou que vous résidiez dans un territoire de compétences qui interdit la pleine application de cette clause dans le cas de réclamations de ce type (dans lequel cas, si vous êtes un consommateur, cette clause ne s'appliquera que si vous acceptez expressément l'arbitrage). Dans la mesure où la loi en vigueur le permet, aucun différend entre vous et LG ne peut être combiné ou regroupé avec un différend faisant intervenir le produit ou la réclamation d'une personne ou entité tierce. Plus précisément et sans limiter la portée de ce qui précède, sauf dans la mesure où une telle interdiction n'est pas autorisée en droit, en aucun cas un différend entre vous et LG ne peut être traité dans le cadre d'un recours collectif. Au lieu de l'arbitrage, les parties peuvent intenter une action individuelle devant une cour des petites créances, mais cette action ne peut pas être intentée dans le cadre d'un recours collectif, sauf dans la mesure où une telle interdiction n'est pas autorisée en droit dans votre province ou territoire de compétences pour une réclamation en cause qui nous oppose.

Règles et procédures d'arbitrage. Pour soumettre une réclamation à un arbitrage, l'une des deux parties, soit vous ou LG, doit déposer une demande écrite à cet effet. L'arbitrage est privé et confidentiel et s'effectue selon une procédure simplifiée et accélérée devant un arbitre unique choisi par les parties conformément aux lois et règlements en vigueur portant sur l'arbitrage commercial de votre province ou territoire de résidence. Vous devez également envoyer une copie de votre demande écrite à LG Electronics Canada Inc., Legal Department - Arbitration, 20 Norelco Drive, North York, Ontario M9L 2X6. La présente disposition sur l'arbitrage est régie par les lois et règlements sur l'arbitrage commercial applicables de votre province ou territoire. La sentence arbitrale peut donner lieu à un jugement de n'importe quel tribunal compétent. Toutes les décisions relèvent de l'arbitre, à l'exception des questions associées à la portée et à l'applicabilité de la disposition sur l'arbitrage et à l'arbitrabilité du différend, qui sont du ressort du tribunal. L'arbitre est tenu de respecter les modalités de la présente disposition.

Droit applicable. Les lois de votre province ou territoire de achat régissent la présente Garantie limitée et tout différend entre nous, sauf dans la mesure où de telles lois sont supplantées par des lois fédérales, provinciales ou territoriales applicables ou sont incompatibles avec ces dernières. Si l'arbitrage n'est pas autorisé pour régler une réclamation, une poursuite, un différend ou un litige nous opposant, nous nous en remettons à la compétence exclusive des tribunaux de votre province ou territoire de achat compétence pour le règlement de la réclamation, de la poursuite, du différend ou du litige nous opposant.

Frais et coûts. Aucuns frais ne sont exigibles pour entamer une procédure d'arbitrage. À la réception de votre demande d'arbitrage écrite, LG réglera rapidement la totalité des frais de dépôt de la demande d'arbitrage, sauf si vous réclamez des dommages-intérêts supérieurs à 25 000 \$. Dans ce cas, le paiement de ces frais sera régi par les règles d'arbitrage applicables. Sauf disposition contraire aux présentes, LG paiera tous les frais de dépôt de demande et d'administration ainsi que les honoraires de l'arbitre conformément aux règles d'arbitrage applicables et à la présente disposition sur l'arbitrage. Si vous remportez l'arbitrage, LG règlera vos frais et honoraires juridiques après avoir déterminé s'ils sont raisonnables en se fondant sur des facteurs comme, entre autres, le montant de l'achat et le montant de la réclamation. Si l'arbitre juge que le motif de la réclamation ou les réparations demandées sont futiles ou se fondent sur des motifs déplacés (au regard des lois applicables), le paiement de tous les frais d'arbitrage sera régi par les règles d'arbitrage applicables. Dans un tel cas, vous acceptez de rembourser à LG la totalité des montants versés qu'il vous revient autrement de payer en vertu des règles d'arbitrage applicables. Sauf disposition contraire et si elle remporte l'arbitrage, LG renonce à tous ses droits de vous réclamer des frais et horaires juridiques.

Audience et lieu de l'arbitrage. Si votre réclamation est égale ou inférieure à 25 000 \$, vous pouvez opter pour un arbitrage conduit selon l'une des modalités suivantes uniquement : 1) sur examen des documents remis à l'arbitre, 2) par audience téléphonique ou 3) par audience en personne selon les dispositions des règles d'arbitrage applicables. Si votre réclamation dépasse 25 000 \$, le droit à une audience sera défini par les règles d'arbitrage applicables. Les audiences arbitrales en personne se tiendront à l'endroit le plus proche et le plus pratique pour les deux parties situé dans votre province ou votre territoire de résidence, sauf si nous convenons mutuellement d'un autre lieu ou d'un arbitrage par téléphone.

Dissociabilité et renoncement. Si une partie de la présente Garantie limitée (y compris les présentes procédures d'arbitrage) n'est pas applicable, les dispositions restantes demeurent en vigueur dans la mesure permise par la loi applicable. Le fait de ne pas exiger la stricte exécution d'une disposition de la présente Garantie limitée (y compris les présentes procédures d'arbitrage) ne signifie pas que nous ayons renoncé ni que nous ayons l'intention de renoncer à toute disposition ou partie de la présente Garantie limitée.

Option de retrait. Vous pouvez vous retirer de la présente procédure de règlement de différend. Dans ce cas, ni vous ni LG ne pouvez imposer à l'autre partie de participer à une procédure d'arbitrage. Pour vous prévaloir de l'option de retrait, vous devez envoyer un préavis à LG dans les trente (30) jours civils à compter de la date de l'achat du produit par le premier acheteur i) dans un courriel adressé à optout@lge.com et dont la ligne d'objet porte la mention « Retrait de l'arbitrage » ou ii) en composant le 1-800-980-2973. Que ce soit par courriel ou par téléphone, vous devez donner a) votre nom et votre adresse; b) la date d'achat du produit; c) le nom ou le numéro de modèle du produit et d) le numéro de série [qu'il est possible de trouver i) sur le produit ou ii) en ligne au https://www.lg.com/ca_fr/soutien/repairation-garantie/demande-reparation, Trouver mes numéros de modèle et de série].

Si vous vous prévaliez de l'option de retrait, les lois de votre province ou territoire de résidence régissent la présente Garantie limitée et tout différend entre nous, sauf dans la mesure où de telles lois sont supplantées par des lois fédérales, provinciales ou territoriales applicables ou sont incompatibles avec ces dernières. Si l'arbitrage n'est pas autorisé pour régler une réclamation, une poursuite, un différend ou un litige nous opposant, nous nous en remettons à la compétence exclusive des tribunaux de votre province ou territoire de compétence pour le règlement de la réclamation, de la poursuite, du différend ou du litige nous opposant.

Vous ne pouvez vous prévaloir de l'option de retrait que de la manière décrite plus haut (c'est-à-dire par courriel ou par téléphone). Aucun autre type d'avis ne sera pris en compte pour le retrait de la présente procédure de règlement de différend. Le fait de se retirer de la présente procédure de règlement de différend ne compromet d'aucune façon la protection accordée en vertu de la Garantie limitée, et vous continuerez à jouir de tous les avantages prévus par la Garantie limitée. Si vous conservez ce produit sans vous prévaloir de l'option de retrait, vous acceptez les conditions générales de la disposition sur l'arbitrage énoncée ci-dessus.

Conflit de modalités. En cas de conflit ou d'incompatibilité entre les modalités de la présente garantie limitée et le contrat de licence d'utilisation (CLU) en ce qui concerne le règlement des différends, les modalités de la présente garantie limitée contrôlent et régissent les droits et obligations des parties et ont préséance sur le CLU.



US	Please call the installing contractor of your product, as warranty service will be provided by them.
CANADA	Service call Number # : (888) LG Canada, (888) 542-2623 Numéro pour les appels de service : LG Canada, 1-888-542-2623