

MANUAL DEL PROPIETARIO

MINI

COMPONENTE

Por favor lea este manual detenidamente antes de poner en funcionamiento el equipo y guárdelo para futuras consultas.

MODEL

CK57 (CK57, CKS57F, CKS57W)



MFL70363025

www.lg.com

Copyright © 2020 LG Electronics Inc. Todos los derechos reservados.

2004_Rev01

Información de seguridad

1 Inicio



PRECAUCIÓN
RIESGO DE CHOQUES ELÉCTRICOS
NO ABRIR



PRECAUCIÓN: PARA REDUCIR EL RIESGO DE UN CHOQUE ELÉCTRICO, NO quite la cubierta (ni la parte trasera) de este aparato. No hay partes internas que puedan ser reparadas por el usuario; para hacer reparaciones, contacte al personal de servicio calificado.



Este símbolo de rayo con punta de flecha dentro de un triángulo equilátero tiene por finalidad advertir al usuario sobre la presencia de voltaje peligroso, no aislado, dentro de la carcasa del producto, que puede ser de suficiente magnitud para constituir un riesgo de choque eléctrico para las personas.



El signo de exclamación dentro de un triángulo equilátero tiene la intención de alertar al usuario sobre la presencia de instrucciones importantes de operación y mantenimiento (servicio) en la literatura que acompaña el producto.

ADVERTENCIA: PARA EVITAR EL RIESGO DE FUEGO O CHOQUE ELÉCTRICO, NO EXPONGA ESTE APARATO A LA LLUVIA NI A LA HUMEDAD.

PRECAUCIÓN: No exponga el aparato al agua (goteo o salpicaduras), y no coloque sobre él ningún recipiente con agua, como jarrones.

ADVERTENCIA: No instale este equipo en un espacio confinado, como un librero o unidad similar.

PRECAUCIÓN: No use dispositivos de alto voltaje cerca de este producto. (ej. un matamoscas eléctrico) Ya que este producto puede experimentar funcionamiento defectuoso debido a choques eléctricos.



PRECAUCIÓN: Este aparato emplea un Sistema Láser. Para asegurar el uso apropiado de este aparato, por favor lea este manual de usuario cuidadosamente y consérvelo para consulta futura. Si la unidad necesita mantenimiento, póngase en contacto con un centro de servicio autorizado. La utilización de controles o ajustes, o la realización de procedimientos diferentes a los especificados en este manual puede resultar en exposiciones peligrosas a la radiación.

Para evitar la exposición directa al rayo láser, no intente abrir la cubierta.

PRECAUCIÓN: No bloquee las salidas de ventilación. Realice la instalación siguiendo las instrucciones del fabricante. La carcasa cuenta con ranuras y aberturas para ventilación y para garantizar el correcto funcionamiento del aparato y protegerlo del calentamiento excesivo.

Nunca se deben bloquear las aberturas al colocar el producto sobre una cama, un sofá, una alfombra u otra superficie similar. Este producto no debe colocarse en una instalación confinada tal como una biblioteca o un bastidor, salvo que se proporcione de ventilación adecuada y se haya cumplido con las instrucciones del fabricante.

AVISO: Para la información relacionada con la seguridad, incluida la identificación del producto y las características eléctricas, consulte la etiqueta principal de la base parte inferior del aparato.

PRECAUCIÓN relacionada con el cable de alimentación

El enchufe de alimentación es el dispositivo de desconexión. En caso de emergencia, se podrá acceder fácilmente al enchufe de alimentación.

Consulte la página de especificaciones del manual del propietario para estar seguro de conocer los requisitos de corriente.

No sobrecargue las tomas eléctricas de pared. Son peligrosas las tomas de pared sobrecargadas, flojas o dañadas, los cables de alargadera, los cables de alimentación deshilachados o los aislamientos de cable dañados o agrietados. Cualquiera de estas condiciones pueden dar como resultado una descarga eléctrica o un incendio. Periódicamente examine el cable de su dispositivo, y si su apariencia indica daño o deterioro, desconéctelo, interrumpa el uso del dispositivo y reemplace el cable por un recambio exacto obtenido en un centro de servicio autorizado. Proteja el cable de alimentación de daños físicos o mecánicos y evite retorcerlo, doblarlo, aplastarlo, atraparlo con una puerta o pisarlo. Ponga especial atención a los enchufes, tomas de corriente y al punto donde el cable sale del dispositivo.

Este dispositivo está equipado con una batería o acumulador portátil.

Cómo extraer con seguridad las pilas o el paquete de pilas del equipo:

Para extraer las pilas o el paquete de pilas viejas, siga los pasos de montaje en el orden inverso. Para evitar la contaminación del medio ambiente y causar una posible amenaza para la salud humana y/o animal, las pilas o el paquete de pilas viejas deben colocarse en un recipiente apropiado en los puntos de recogida designados. No deseche las pilas o el paquete de pilas junto a otros residuos. Se recomienda que utilice pilas o paquete de pilas de sistemas de reembolso locales y gratuitos, (puede que no estén disponibles en su área). Las pilas o el paquete de pilas no deben exponerse al calor excesivo del sol, fuego o similares.

PRECAUCIÓN: No coloque sobre el aparato fuentes de calor con llama, como velas encendidas.

Símbolos

~	Significa corriente alterna (CA).
≡	Significa corriente directa (CD).
⊞	Significa equipo Clase II.
⏻	Significa espera.
I	Significa "ON" (encendido).
⚡	Significa alto voltaje.

Tabla de contenidos

1 Inicio

- 2 Información de seguridad
- 4 Tabla de contenidos
- 6 Características exclusivas
- 7 Requisitos de archivos reproducibles
- 7 – Requisitos de archivos de música
- 7 – Dispositivos USB Compatibles
- 7 – Requisitos de dispositivos USB
- 8 Control remoto
- 10 Panel frontal
- 12 Panel Trasero

2 Conexión

- 14 Conexión de las bocinas
- 14 – Conexión de los altavoces a la unidad
- 14 – Conexión de los cables de iluminación de bocinas a la unidad
- 14 – Colocación del subwoofer en la unidad
- 15 Conexión opcional de equipos
- 15 – Conexión AUX IN
- 15 – Conexión PORTIN
- 16 – Conexión USB
- 16 – Conexión de la antena

3 Operación

- 17 Operaciones básicas
- 17 – Operaciones de CD/USB
- 17 – Reproducción automática
- 18 – Selección de una carpeta y un archivo MP3/WMA
- 19 – Borrar un archivo/carpeta o formatear
- 19 – AUTO DJ
- 20 Uso de la tecnología inalámbrica BLUETOOTH®
- 20 – Escuche la música almacenada en el dispositivo Bluetooth
- 23 Uso de la aplicación Music Flow Bluetooth
- 23 – Acerca de la aplicación "Music Flow Bluetooth"
- 23 – Instale la aplicación "Music Flow Bluetooth" en su dispositivo Bluetooth
- 24 – Active Bluetooth con la aplicación "Music Flow Bluetooth"
- 25 Operaciones de radio
- 25 – Para escuchar la radio
- 25 – Cómo mejorar una mala recepción de emisiones en FM
- 25 – Presintonización de estaciones de radio
- 25 – Para borrar todas las estaciones memorizadas
- 26 Ajuste de sonido
- 26 – Configuración del modo de sonido
- 27 Operaciones avanzadas
- 27 – Grabación al USB
- 29 – Reproducción JUKE BOX
- 30 Otras funciones
- 30 – Apaga el sonido temporalmente.
- 30 – Modo CHILDSAFE
- 30 – DEMO
- 30 – Reanudar parada
- 31 – Uso del micrófono
- 33 – Efecto LIGHTING
- 34 – Configuración del temporizador para el apagado automático
- 34 – Atenuador
- 34 – Apagado automático
- 35 – Encendido AUTO POWER

- 35 – Cambio de función automática
- 36 Ajuste del reloj
- 36 – Configuración del reloj con uso de la aplicación “Music Flow Bluetooth”
- 36 – Uso del reproductor como despertador
- 37 LG Sound Sync
- 38 Conexión WIRELESS PARTY LINK

4 Solución de problemas

- 39 Solución de problemas
- 39 – General

5 Apéndice

- 41 Especificaciones generales
- 42 Especificaciones de bocinas
- 42 Marcas comerciales y permisos
- 43 Mantenimiento
- 43 – Notas en los discos
- 43 – Manipulación de la unidad

1

2

3

4

5

Características exclusivas

Bluetooth®

Escuche música almacenada en su dispositivo **Bluetooth**.

Entrada portátil

Para escuchar música desde su dispositivo portátil. (MP3, notebook, etc.)

AUTO DJ

Mezcla el final de una canción con el comienzo de otra para obtener una reproducción sin interrupciones.

Grabación directa en USB

Graba música en su dispositivo USB.

Music Flow Bluetooth

Music Flow Bluetooth es una aplicación diseñada para permitirle tomar el control de algunos de los dispositivos de audio más recientes de LG. (Página 23)

LG Sound Sync

Controla el nivel de volumen de la unidad mediante el control remoto de su TV LG compatible con LG Sound Sync.

Requisitos de archivos reproducibles

Requisitos de archivos de música

La compatibilidad del archivo MP3/WMA con esta unidad se limita como sigue:

- Frecuencia de muestreo: desde 32 hasta 48 kHz (MP3), desde 32 hasta 48 kHz (WMA)
- Velocidad de bits: desde 32 hasta 320 kbps (MP3), 40 hasta 192 kbps (WMA)
- Número máximo de archivos: CD de datos: 999 / USB : 2000
- Número máximo de carpetas: CD de datos: 99 / USB : 200
- Extensiones de archivos: ".mp3"/ ".wma"
- Es posible que ciertos archivos MP3/WMA no se puedan reproducir, dependiendo del tipo de formato del archivo.
- Formato de archivos de CD-ROM: ISO 9660/ JOLIET
- Un archivo protegido por el DRM (Administración de derechos digitales) no se puede reproducir en la unidad.
- El disco DTS no es compatible.

Al formatear discos regrabables, debe seleccionar la opción de formato de disco en [Mastered] para compatibilizar los discos con los reproductores LG. Cuando configure la opción en Sistema de archivos LFS, no podrá usarla en reproductores LG.

(Digitalizado/Sistema de archivos LFS: Sistema de formato de disco para Windows Vista)

Dispositivos USB Compatibles

- Reproductor MP3: Reproductor MP3 tipo Flash
- Unidad USB Flash: Dispositivos compatibles con USB2.0 o USB1.1.
- La función USB de esta unidad no es compatible con todos los dispositivos USB.

Requisitos de dispositivos USB

- Los dispositivos que requieren un programa de instalación adicional al ser conectados a una computadora, no son compatibles.
- No retire el dispositivo USB mientras está en funcionamiento.
- En el caso de USBs de gran capacidad, la búsqueda puede tomar más que unos cuantos minutos.
- Para prevenir pérdida de datos, respalde todos sus datos.
- Si usted usa un cable de extensión USB o un concentrador USB, el dispositivo USB no será reconocido.
- El sistema de archivos NTFS no es compatible. (Sólo es compatible el sistema de archivos FAT(16/ 32).)
- Esta unidad reconoce hasta 2 000 archivos.
- No se aceptan discos duros externos, lectores de tarjetas, dispositivos bloqueados o dispositivos USB tipo duro.
- El puerto USB de la unidad no puede ser conectado a una PC. La unidad no puede ser usada como dispositivo de almacenamiento.
- Es posible que algunos dispositivos USB no funcionen con esta unidad.

Control remoto

1 Inicio

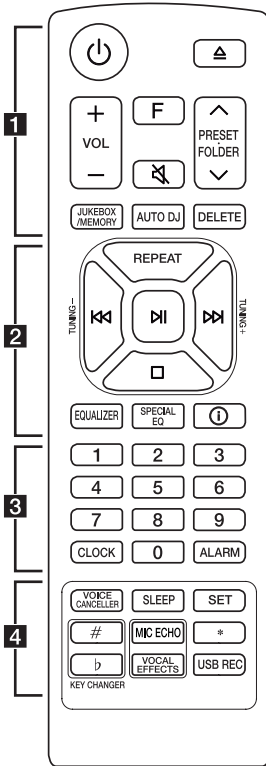

Sustitución de la batería

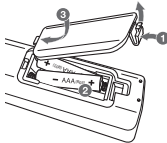

Retire la cubierta de las baterías que está en la parte posterior del control remoto e introduzca la batería de forma que **+** y **-** coincidan.

..... **1**

- ⏻ (Modo espera) : Enciende o apaga.
- △ (Abrir/Cerrar) : Abre y cierra la bandeja del disco.
- VOL** (Volumen) +/- : Ajusta el volumen de las bocinas.
- F** (Función) : Selecciona la función y la fuente de entrada.

Fuente de entrada / Función	Display
Disco	CD
USB	USB1 / USB2
Entrada AUX	AUX
Entrada portátil	PORTABLE
Bluetooth	BT
LG Sound Sync (inalámbrico)	LG TV
Radio	FM

- 🔇 (Silencio) : Silencia el sonido.
- PRESET-FOLDER** **△/▽** :
 - Elige un número preestablecido para una estación de radio. (Página 25)
 - Busca una carpeta con archivos MP3/WMA. Cuando se esté reproduciendo un CD/USB que contiene archivos MP3/WMA en varias carpetas, presione **PRESET-FOLDER** **△/▽** para seleccionar la carpeta que desee reproducir.
- JUKEBOX/MEMORY** :
 - Almacena estaciones de radio. (Página 25)
 - Selecciona el modo JUKE BOX. (Página 29)
 - Elabora la lista de reproducción de JUKE BOX.
- AUTO DJ** : Selecciona el modo AUTO DJ. (Página 19)
- DELETE** :
 - Borra los archivos MP3/WMA. (Únicamente para USB) (Página 19)
 - Borra una canción de la lista JUKE BOX.
 - Elimina todas las estaciones memorizadas.

2

REPEAT : Permite escuchar las pistas/archivos de forma repetida o aleatoria.

TUNING-/+ : Selecciona las estaciones de radio.

⏮/⏭ (Saltar/Buscar) :

- Avanza o retrocede rápidamente.
- Busca una sección dentro de una pista/archivo.

⏸ (Reproducir/Pausa) :

- Inicia o pausa la reproducción.
- Selecciona estéreo/mono.

⏹ (Parar) :

- Detiene la reproducción.
- Cancela la función DELETE.

EQUALIZER : Elige impresiones de sonido.

SPECIAL EQ : Escoge un ecualizador especial.

ℹ (Información) :

- Ve información sobre su música. Un archivo MP3 a menudo viene con una etiqueta ID3. La etiqueta incluye la información de Título, Artista, Álbum o Duración.
- Ve el nombre del dispositivo **Bluetooth** de la unidad en BT READY.
- Ve el nombre del dispositivo **Bluetooth** conectado en modo **Bluetooth**.
- Cuando las unidades están correctamente conectadas entre sí en modo WIRELESS PARTY LINK, cada uno de los nombres de los dispositivos conectados aparece en cada unidad.

3

Botones numéricos del **0** al **9** : Seleccionan pistas o archivos numerados, o números preseleccionados.

CLOCK : Configura la hora del reloj y comprueba la hora.

ALARM : Con la función ALARM puede programar la reproducción del CD, USB y recepción del sintonizador a la hora deseada.

4

VOICE CANCELLER : Puede reducir los tonos vocales durante la reproducción de la música de varias fuentes de entrada.

SLEEP : Configura el sistema para el apagado automático a una hora determinada.

(Atenuador: la ventana de visualización se oscurecerá a la mitad).

SET : Confirma la configuración.

KEY CHANGER (b/#) : Cambia la clave para adecuarla al rango vocal.

MIC ECHO : Selecciona el modo ECHO.

★ : Este botón no está disponible.

VOCAL EFFECTS : Selecciona el modo de varios efectos modales.

USB REC :

- Graba a USB.
- Para detener la grabación, pulse y mantenga presionado durante 3 segundos.

Panel frontal

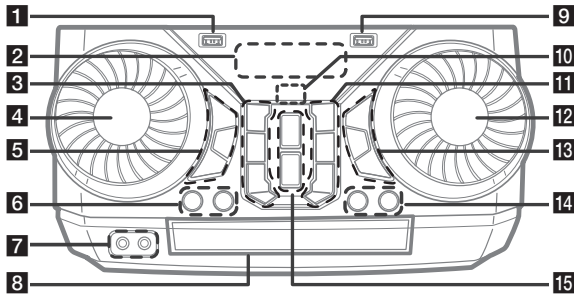

1 Puerto USB 1

Puede reproducir archivos conectando el dispositivo USB.

2 Ventana de visualización

3 (Modo espera)

Enciende o apaga.

USB REC / DEMO

- Graba al USB.
- Para detener la Grabación, pulse y mantenga presionado durante 3 segundos.
- En estado apagado, si presiona **USB REC / DEMO**, se muestra el modo DEMO.

(Saltar/Buscar)

- Salta hacia atrás.
- Busca una sección dentro de una pista/archivo.
- Selecciona las estaciones de radio.

(Parar)

Detiene la reproducción o cancela la función DELETE.

4 EQUALIZER / SEARCH

- Selecciona los efectos de sonido.
- Busca un archivo o carpeta.
- Selecciona los efectos de iluminación.

5 SPECIAL EQ / BASS BLAST (o BASS BLAST+)

- Escoge un ecualizador especial.
- Pulse y mantenga para seleccionar directamente el efecto BASS (o BASS+).

SEARCH

Se desplaza a la carpeta y archivo en el modo de selección.

OK

Selecciona una carpeta cuando busca un archivo.

6 LIGHTING

Selecciona el modo de iluminación.

VOICE CANCELLER

Puede reducir los tonos vocales durante la reproducción de música de varias fuentes de entrada.

7 Clavija PORTABLE IN (ENTRADA PORTÁTIL)

Clavija MIC (Micrófono)

8 Bandeja de discos

9 Puerto USB 2

Puede reproducir archivos conectando el dispositivo USB.

10  (Sensor remoto)**11** F (Función)

Selecciona la función y fuente de entrada.

Fuente de entrada / Función	Display
Disco	CD
USB	USB1 / USB2
Entrada AUX	AUX
Entrada portátil	PORTABLE
Bluetooth	BT
LG Sound Sync (inalámbrico)	LG TV
Radio	FM

WIRELESS LINK

- Selecciona MAIN (PRINCIPAL) u OTHER (OTRO) en el modo WIRELESS PARTY LINK.
- Activa o desactiva el modo WIRELESS PARTY LINK.

⏮ (Saltar/Buscar)

- Salta hacia delante.
- Busca una sección dentro de una pista/archivo.
- Selecciona las estaciones de radio.

⏸ (Abrir/Cerrar)

Abre y cierra la bandeja de discos.

12 MASTER VOL. (Volumen) / MULTI

- Ajusta el volumen de la bocina.
- Ajusta el volumen del micrófono.
- Selecciona los efectos vocales.

13 VOCAL EFFECTS

Selecciona el modo VOCAL EFFECTS .

MIC VOL (Volumen micrófono)

Selecciona el modo de volumen del micrófono.

MIC ECHO

Selecciona el modo ECHO.

14 KEY CHANGER (b/#)

Cambia la clave para adecuarla al rango vocal.

15 AUTO DJ

Selección del modo AUTO DJ.

⏮ (Reproducir/Pausa)

- Inicia o pausa la reproducción.
- Selecciona Estéreo/Monoaural.

Panel Trasero

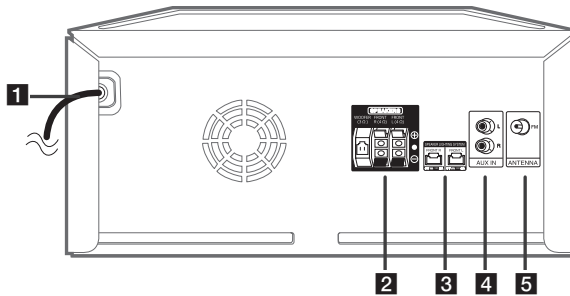

- 1** Cable de alimentación
- 2** Conector **SPEAKERS**
- 3** **SPEAKER LIGHTING SYSTEM**
Conecte los cables de iluminación de la bocina.
- 4** **AUX IN (L/R)**
Conecte un dispositivo auxiliar.
- 5** **ANTENNA (FM)**

Funciones útiles para manejar la unidad

Función	Descripción	Procedimiento	Procedimiento a seguir
On/Off Bloqueo BT (Página 22)	Le permite conectar un dispositivo Bluetooth solamente con las funciones BT (Bluetooth) y LG TV. La configuración inicial de esta función estaba establecida como desactivada.	ENCENDIDO	Mantenga pulsada la tecla ▶ durante unos 5 segundos en la función BT (Bluetooth).
		APAGADA	Mantenga pulsada la tecla ▶ durante unos 5 segundos en la función BT (Bluetooth).
Encendido automático (Página 35)	Permite que la unidad se encienda automáticamente mediante señales de entrada: BT (Bluetooth) o LG TV	ENCENDIDO	Apague la unidad presionando ⏻ en la unidad durante 5 segundos.
		APAGADA	Apague la unidad presionando ⏻ en la unidad durante 5 segundos.

Conexión de las bocinas

Conexión de las altavoces a la unidad

Para conectar el cable a la unidad, presione cada almohadilla de plástico para abrir los terminales de conexión de la unidad. Inserte el cable y suelte la almohadilla.

Conecte el alambre negro de cada cable a las terminales marcadas con - (menos) y el otro extremo a las terminales marcadas con + (más).

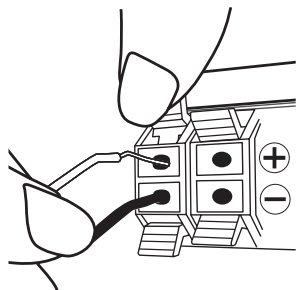

Conexión de los cables de iluminación de bocinas a la unidad

Para conectar el cable de iluminación de bocinas a la unidad, inserte el cable a los conectores del **SPEAKER LIGHTING SYSTEM** en la unidad.

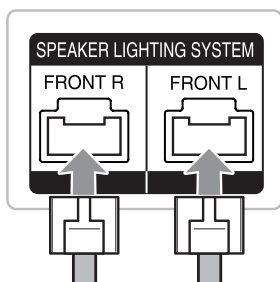

! Precaución

- Asegúrese de que los conectores coinciden correctamente con las bocinas.
- Asegúrese de conectar firmemente los cables a los conectores en la unidad.

Colocación del subwoofer en la unidad

Conecte un cable de woofer al reproductor. Cuando conecte un cable de woofer al reproductor, inserte el conector hasta que encaje.

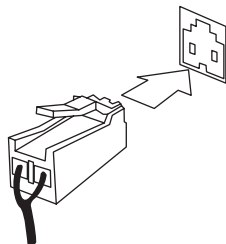

! Precaución

- Al conectar las bocinas a la unidad, asegúrese de conectar el cable y el conector de la bocina al terminal correspondiente.
- Revise el nivel de volumen antes de reproducir la música para evitar que personas enfermas, niños y mujeres embarazadas se asusten debido a sonidos fuertes y repentinos provenientes de la unidad.
- No utilice la unidad en espacios pequeños. Puede dañar la audición de las personas. Se recomienda utilizarlo en espacios amplios.
- Tenga cuidado de que los niños no coloquen las manos o cualquier objeto en el *conducto del subwoofer.
* conducto del subwoofer: Un orificio para sonidos graves potentes en el cajón de la bocina.
- Utilice solamente la bocina que se incluye con la unidad. El uso de otras bocinas puede causar fallas de operación.
- Las bocinas contienen piezas magnéticas, por lo que pueden producirse irregularidades de color en la pantalla del televisor o monitor del PC. Utilice las bocinas alejadas de la pantalla de TV o el monitor de PC.
- Evite mirar las luces de las bocinas por un tiempo prolongado. Puede dañar la vista.

Conexión opcional de equipos

Conexión AUX IN

Conecte el cable de salida de un dispositivo externo (videocámara, TV, reproductor, etc.) a la entrada auxiliar **AUX IN** (L/R).

Si su dispositivo cuenta con una sola salida de audio (mono), conéctela al terminal izquierda de la unidad.

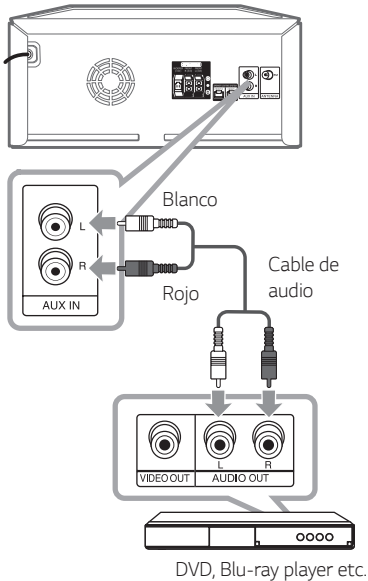

Conexión PORT.IN

Conecte una salida (auricular o salida de línea) del dispositivo portátil (MP3 o PMP etc) al conector **PORTABLE IN** (3,5 mm).

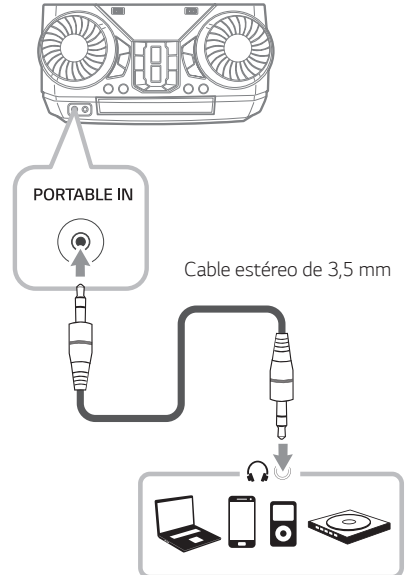

Escuchar música desde su reproductor portátil o un dispositivo externo

La unidad se puede utilizar para reproducir música desde muchos tipos de reproductores portátiles o dispositivos externos.

1. Conecte el reproductor portátil a la toma **PORTABLE IN** de la unidad.

0

Conecte el dispositivo externo a la entrada **AUX IN** (Izq/Dcha) de la unidad.

2. Encienda presionando .
3. Presione **F** para seleccionar la función **AUX** o **PORTABLE**.
4. Encienda el reproductor portátil o dispositivo externo y comience la reproducción.

Nota

Cambia automáticamente a la función **PORTABLE** cuando conecta el dispositivo portátil al conector **PORTABLE IN**.

Conexión USB

Conecte el dispositivo USB (o reproductor MP3, etc.) al puerto USB de la unidad.

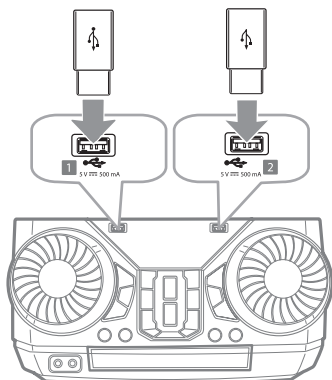

! Nota

Desconexión del dispositivo USB de la unidad:

1. Escoja una función/un modo diferente o presione  dos veces seguidas.
2. Retire el dispositivo USB de la unidad.

Conexión de la antena

Conecte la antena FM proporcionada para escuchar la radio.

Conecte el cable de la antena FM al terminal de antena FM.

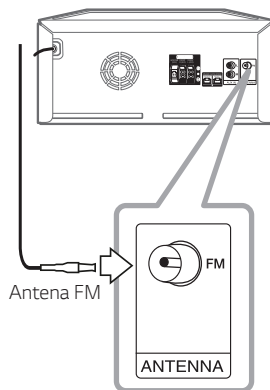

! Nota

Asegúrese de extender totalmente el cable de la antena FM.

Operaciones básicas

Operaciones de CD/USB

1. Inserte el disco pulsando **△**.
O conecte el dispositivo USB al puerto USB.
2. Seleccione la función CD o USB presionando **F**.

Para	Haga esto
Detener	Pulse □ .
Reproducir	Presione ▶ .
Pausar	Pulse ⏸ durante la reproducción.
Búsqueda de una sección dentro de una pista/archivo	Presione y mantenga presionado ⏮/⏭ durante la reproducción y suelte en el momento que desee escuchar.
Selección directa de una pista/archivo.	Presione los botones numéricos 0 a 9 en el control remoto para pasar directamente al archivo o pista deseado.
Saltar a la pista/archivo siguiente/ anterior	- En estado de parada, Pulse ⏮/⏭ para pasar a la siguiente/anterior pista o archivo. - Durante la reproducción, (1) Utilizando los botones ⏮/⏭ : Pulse ⏭ para pasar a la siguiente pista o archivo. Reproducción de menos de 3 segundos, presione ⏮ para ir a la pista/archivo anterior. Después de 3 segundos de reproducción, pulse ⏮ para ir al inicio de la pista/archivo. (2) Utilizando SEARCH : Gire EQUALIZER / SEARCH o ⏮/⏭ y pulse ▶ para reproducir la pista o archivo.
	Reproducir repetida o aleatoriamente

! Nota

- La función Repetición/Reproducción aleatoria funciona como sigue.

En pantalla	Descripción
OFF	Reproduce las canciones en orden y detiene la reproducción.
ONE	Reproduce la misma canción repetidamente.
FOLDER	Reproduce repetidamente las canciones en una carpeta. (Excepto AUDIO CD)
ALL	Reproduce todas las canciones repetidamente.
SHUFFLE	Reproduce todas las canciones una vez al azar, y se detiene la reproducción.

- Al reproducir la lista de JUKE BOX, solamente hay disponibles las opciones ONE y ALL.
- Incluso después de reiniciar el equipo o cambiar de una función a otra, se puede escuchar música a partir del último punto reproducido.
- Si deja la bandeja del disco abierta durante 5 minutos, se cerrará automáticamente.

Reproducción automática

- Se reproduce AUDIO/MP3/WMA CD automáticamente tras abrirse y cerrarse la bandeja de discos.
- Cambia automáticamente a la función de CD si se abre y se cierra la bandeja cuando no hay un disco en su interior.

Selección de una carpeta y un archivo MP3/WMA

En la unidad

1. Presione **SEARCH** y gire **EQUALIZER / SEARCH** o **⏮/⏭** hasta que aparezca el archivo deseado. También puede buscar en una carpeta si presiona **SEARCH** de nuevo.
2. Presione **OK** o **⏭** para reproducir el archivo seleccionado. Para buscar una carpeta, presione **OK** para seleccionar un archivo de la carpeta y, a continuación, presione **OK** o **⏭** de nuevo. El archivo seleccionado se reproduce.

En el control remoto

1. Pulse **PRESET-FOLDER** \wedge/\vee o **⏮/⏭** varias veces hasta que aparezca la carpeta deseada.
2. Presione **⏭** para reproducirlo. Se reproducirá el primer archivo de la carpeta.

! Nota

- Las carpetas/los archivos en el CD / la USB se reconocen como sigue.

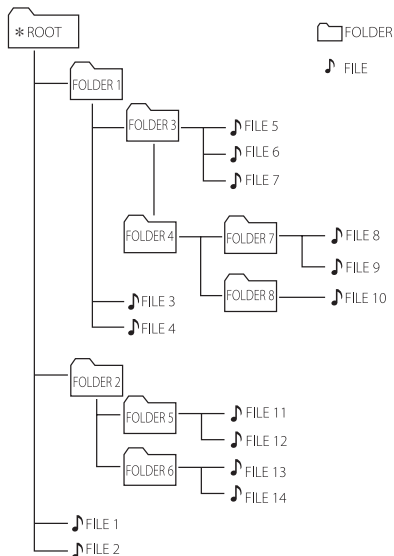

- Si no hay archivos en una carpeta, no se muestra la carpeta.
- Las carpetas se presentan en el siguiente orden; ROOT → FOLDER 1 → FOLDER 3 → FOLDER 7 → FOLDER 8 → FOLDER 5 → FOLDER 6
- Los archivos se reproducen uno por uno desde FILE 1 hasta FILE 14 .
- Los archivos y las carpetas se presentarán por orden de grabación y pueden ser presentados de forma diferente según las circunstancias de la grabación.

*ROOT : La primera pantalla que puede ver cuando la computadora reconoce el CD/USB es "ROOT".

Borrar un archivo/carpeta o formatear

Puede borrar un archivo o carpeta de su USB o formatear el USB.

1. Seleccione la función USB presionando F.
2. Presione **DELETE** en el mando a distancia repetidamente, y la pantalla cambiará de la siguiente manera.

DEL FILE → DEL DIR → FORMAT

En pantalla	Descripción
DEL FILE	Seleccione el archivo que desea eliminar.
DEL DIR	Seleccione la carpeta que desea eliminar.
FORMAT	Seleccione formatear el dispositivo USB.

Si desea salir del modo actual, pulse .

3. Para borrar el archivo/carpeta o formatear, mantenga presionado **DELETE** en el control remoto.

Precaución

- No extraiga el dispositivo USB durante su funcionamiento (reproducir, borrar, etc.).
- Se recomienda el respaldo regular para evitar pérdidas de datos.
- Es posible que la función Borrar no esté disponible dependiendo del estado del USB (bloqueo, etc.)

AUTO DJ

Auto DJ combina el final de una canción con el principio de otra para obtener una reproducción continua. Ecuiliza el volumen de las diversas pistas/archivos para que la reproducción sea uniforme.

Pulse **AUTO DJ** repetidamente, y la pantalla muestra como sigue.

SHUFFLE → SEQUENTIAL → OFF

En pantalla	Descripción
OFF	-
SHUFFLE	En este modo se reproduce la música de manera aleatoria.
SEQUENTIAL	En este modo se repite la reproducción de música.

Nota

- El modo AUTO DJ no es compatible con la búsqueda de una sección en una pista/archivo o con la reproducción repetida o aleatoria.
- Si cambia a otras funciones o detiene la música utilizando en el modo AUTO DJ, AUTO DJ se desactivará.
- La función AUTO DJ no es compatible con archivos de música de duración inferior a 60 segundos.
- Solamente se puede seleccionar SEQUENTIAL cuando se reproduce la lista JUKE BOX.

Uso de la tecnología inalámbrica **BLUETOOTH®**

Acerca de Bluetooth

Bluetooth es una tecnología inalámbrica de comunicación para conexiones de corto alcance.

El sonido puede interrumpirse si se producen interferencias con otras ondas electrónicas o si se conecta el **Bluetooth** en otras habitaciones.

La conexión de dispositivos individuales bajo tecnología inalámbrica **Bluetooth** no incurre en ningún cargo. Se puede utilizar un teléfono móvil con tecnología inalámbrica **Bluetooth** a través de Cascade si la conexión se ha realizado con tecnología inalámbrica **Bluetooth**.

- Dispositivos disponibles: Smartphone, MP3, Notebook, etc.
- Versión: 4.0
- Codec : SBC, AAC

Perfiles de Bluetooth

Para usar la tecnología inalámbrica **Bluetooth**, los dispositivos deben poder interpretar ciertos perfiles. Esta unidad es compatible con el siguiente perfil.

A2DP (perfil avanzado de distribución de audio)

Escuche la música almacenada en el dispositivo Bluetooth

Acoplamiento de la unidad con el dispositivo Bluetooth

Antes de iniciar el procedimiento de acoplamiento, asegúrese que la función **Bluetooth** esté encendida en su dispositivo **Bluetooth**. Consulte la guía de usuario de su dispositivo **Bluetooth**. Una vez realizada la operación de acoplamiento no es necesario volver a realizarla.

1. Encienda la unidad.



Nota

Cuando está activado el bloqueo de la conexión **Bluetooth**, puede buscar el dispositivo **Bluetooth** en la función BT.

2. Inicie el dispositivo **Bluetooth** y realice la operación de acoplamiento. Durante la búsqueda de esta unidad con el dispositivo **Bluetooth**, quizá se muestre una lista de los dispositivos encontrados en la pantalla del dispositivo **Bluetooth**, dependiendo del tipo de dispositivo de que se trate. Su unidad aparece como "LG CK57 (XX)".



Nota

- XX son los dos últimos dígitos de la dirección **Bluetooth**. Por ejemplo, si su unidad tiene una dirección de **Bluetooth** como 9C:02:98:4A:F7:08, usted verá "LG CK57 (08)" en el dispositivo **Bluetooth**.
- Dependiendo del tipo de dispositivo **Bluetooth**, algunos dispositivos tienen una forma de acoplamiento diferente. Introduzca el código PIN (0000) según sea necesario.
- Usted puede conectar esta unidad con hasta 3 dispositivos **Bluetooth** simultáneamente usando el mismo método descrito anteriormente, solamente en la función **Bluetooth**.
- La conexión mediante vinculación de varios teléfonos solamente se admite en dispositivos Android. (Puede que no se admita este tipo de conexión, dependiendo de las especificaciones de los dispositivos conectados).
- Los dispositivos **Bluetooth** desmontables/separables (Ej.: Dongle, etc.) no son compatibles con la vinculación múltiple.

3. Cuando esta unidad se conecta correctamente con su dispositivo **Bluetooth**, aparece "PAIRED" en la ventana de visualización y cambia pronto al nombre del dispositivo **Bluetooth**. A continuación, aparece "BT" en la pantalla.

! Nota

- "PAIRED" aparecerá durante unos instantes en la pantalla al conectar otros dispositivos para la vinculación de múltiples teléfonos.
- Si el dispositivo no está disponible, aparecerá "_" en pantalla.

4. Escuche su música.

Para reproducir la música almacenada en su dispositivo **Bluetooth**, consulte la guía de usuario del dispositivo **Bluetooth**.

! Nota

- Al usar tecnología **Bluetooth®**, debe hacer la conexión entre la unidad y el dispositivo **Bluetooth** tan cerca como sea posible y mantener la distancia. Sin embargo, es posible que no funcione bien en ciertas situaciones como se describe a continuación:
 - Hay un obstáculo entre la unidad y el dispositivo **Bluetooth**.
 - Hay un dispositivo que utiliza la misma frecuencia con tecnología **Bluetooth®**, como un aparato médico, un microondas o un dispositivo LAN inalámbrico.
- Si la conexión **Bluetooth** no funciona bien, intente realizar de nuevo la vinculación.
- Aún si esta unidad está conectada con hasta 3 dispositivos **Bluetooth**, solamente puede reproducir y controlar música con uno sólo de ellos.

! Nota

- Es posible que se interrumpa el sonido si la conexión recibe interferencias de otros dispositivos electrónicos.
- Según el tipo de dispositivo, es posible que no pueda utilizar la función **Bluetooth**.
- Puede disfrutar del sistema inalámbrico con el teléfono, el MP3, notebook, etc.
- Cuanto mayor sea la distancia entre la unidad y el dispositivo **Bluetooth**, menor será la calidad de sonido.
- La conexión **Bluetooth** se desconectará cuando se apague la unidad o se aleje el dispositivo **Bluetooth** de la unidad.
- Si se pierde la conexión **Bluetooth**, vuelva a conectar el dispositivo **Bluetooth** a la unidad.
- Cuando no hay un dispositivo **Bluetooth** conectado, "BT READY" aparece en la ventana.
- Cuando utilice la función **Bluetooth**, ajuste el volumen a un nivel adecuado en el dispositivo **Bluetooth**.
- Al conectar el dispositivo **Bluetooth** (dispositivo iOS, etc.) a esta unidad o al operar el dispositivo, el nivel de volumen puede sincronizarse entre los dos.
- La conexión **Bluetooth** se desconectará cuando cambie la función **Bluetooth** a otra. En conexión de aplicación "Music Flow Bluetooth" sólo uno de los dispositivos que se está reproduciendo puede mantener la conexión **Bluetooth**. Puede controlar el dispositivo **Bluetooth** con esta unidad, pero no puede usar la salida de sonido.
- Al entrar en la función **Bluetooth**, esta unidad se conectará automáticamente al dispositivo **Bluetooth** que se haya conectado o reproducido por última vez. (La conexión automática puede no ser compatible, dependiendo de las especificaciones del dispositivo conectado.)

Controles conectados a un dispositivo Bluetooth

Puede conectar con la unidad un dispositivo Bluetooth conectado; reproducir, pausa, parar, saltar.



Nota

- Esta función sólo está disponible para los sistemas operativos Android e iOS.
- Esta función puede no estar disponible, dependiendo del dispositivo Bluetooth, o funcionar de manera diferente.

Bloqueo de conexión Bluetooth (BT LOCK)

Puede limitar la conexión **Bluetooth** a sólo BT (**Bluetooth**) y la función LG TV para evitar una conexión **Bluetooth** accidental.

Para activar esta función, presione y mantenga presionado **⏻** durante aproximadamente 5 segundos en la función BT (**Bluetooth**).

“ON-BT LOCK” aparece y se puede limitar la conexión **Bluetooth**.

Para desactivar esta función, presione y mantenga presionado **⏻** durante aproximadamente 5 segundos en la función BT (**Bluetooth**).

Aparece “OFF-BT LOCK”.



Nota

Incluso si ha configurado el Bloqueo de la función **Bluetooth** como activado, esta barra de sonido se enciende con la función Auto Power (encendido automático). Apague la función de Encendido automático para evitar que se encienda.

Uso de la aplicación Music Flow Bluetooth

! Nota

- Solo el SO Android está disponible para utilizar la aplicación "Music Flow Bluetooth" con esta unidad.
- Se recomienda utilizar la versión más reciente de esta aplicación.

Acerca de la aplicación "Music Flow Bluetooth"

La aplicación "Music Flow Bluetooth" trae un conjunto de nuevas funciones para esta unidad.

Para disfrutar de más funciones, le recomendamos que descargue e instale la aplicación gratuita "Music Flow Bluetooth".

Esta es una pequeña introducción a las funciones de la aplicación "Music Flow Bluetooth".

Caja Multi Juke: El entretenimiento se triplica cuando se conectan 3 teléfonos Bluetooth al mismo tiempo. Reproduzca la música de los tres teléfonos y cree una lista de reproducción personalizada de todos los teléfonos.

Instale la aplicación "Music Flow Bluetooth" en su dispositivo Bluetooth

Hay dos formas de instalar la aplicación "Music Flow Bluetooth" en su dispositivo **Bluetooth**.

Instale la aplicación "Music Flow Bluetooth" a través del código QR

1. Instale la aplicación "Music Flow Bluetooth" a través del código QR. Utilice el software de escaneo para escanear el código QR.



2. Toque el ícono para la instalación.

! Nota

- Asegúrese de que el dispositivo **Bluetooth** esté conectado a Internet.
- Asegúrese de que el dispositivo **Bluetooth** cuente con una aplicación de software de búsqueda. Si no la tiene, descárguela desde "Google Android Market (Google Play Store)".
- Dependiendo del área, es posible que el código QR no funcione.

Instale la aplicación "Music Flow Bluetooth" a través de "Google Android Market (Google Play Store)"

1. Toque sobre el ícono "Google Android Market (Google Play Store)".
2. En la barra de búsqueda, digite "Music Flow Bluetooth" y realice la búsqueda.
3. En la lista de resultados, encuentre y toque sobre "Music Flow Bluetooth" para iniciar la descarga de la aplicación de **Bluetooth**.
4. Toque el ícono para la instalación.
5. Toca el ícono para la descarga.



Nota

- Asegúrese de que el dispositivo **Bluetooth** esté conectado a Internet.
- Asegúrese de que el dispositivo **Bluetooth** está equipado con "Google Android Market (Google Play Store)".

Active Bluetooth con la aplicación "Music Flow Bluetooth"

"Music Flow Bluetooth" permite conectar su dispositivo **Bluetooth** con esta unidad.

1. Toque sobre el ícono de la aplicación "Music Flow Bluetooth" en la pantalla de inicio para abrir la aplicación "Music Flow Bluetooth", y vaya al menú principal.
2. Si desea obtener más información de operación, toque [Setting] y toque el menú [Help].



Nota

- La aplicación "Music Flow Bluetooth" estará disponible en la versión de software de la siguiente manera;
 - SO Android: Ver: 4.0.3 (o posterior)
- Si usa la aplicación "Music Flow Bluetooth" para la operación, habrá algunas diferencias entre la aplicación "Music Flow Bluetooth" y el control remoto suministrado. Utilice el control remoto que se suministra cuando sea necesario.
- Dependiendo del dispositivo **Bluetooth**, es posible que la aplicación "Music Flow Bluetooth" no funcione.
- Incluso después de conectar la aplicación Music Flow Bluetooth, es posible que la música se escuche en su dispositivo. En este caso, intente de nuevo el procedimiento de conexión.
- Si utiliza otras aplicaciones o cambia los ajustes de su dispositivo **Bluetooth** mientras está utilizando la aplicación "Music Flow Bluetooth", esta aplicación podría no funcionar correctamente.
- Cuando la aplicación "Music Flow Bluetooth" opera anormalmente, verifique su dispositivo **Bluetooth** y la conexión de la aplicación "Music Flow Bluetooth" y entonces trate de conectarlos nuevamente.
- Dependiendo del sistema operativo del teléfono inteligente, hay algunas diferencias para la operación de "Music Flow Bluetooth".
- Verifique la configuración de **Bluetooth** en su dispositivo **Bluetooth** si la conexión de la aplicación "Music Flow Bluetooth" no funciona bien.

Operaciones de radio

Asegúrese de que las antenas aéreas de FM estén conectadas. (Página 16)

Para escuchar la radio

1. Presione **F** hasta que aparezca FM en la pantalla. Se sintoniza la última estación recibida.
2. Sintonización automática:
Mantenga presionado **TUNING-/+** en el control remoto o **KK/▷▷** en la unidad durante unos dos segundos hasta que comience a cambiar la indicación de frecuencia, y suelte. La búsqueda se detiene cuando la unidad sintoniza una estación de radio.

0

Sintonización manual:

- Presione **TUNING-/+** en el control remoto o **KK/▷▷** en la unidad repetidamente.
3. Ajuste el volumen pulsando **VOL +/-** en el mando a distancia o girando el selector **MASTER VOL. / MULTI** en la unidad varias veces.

Cómo mejorar una mala recepción de emisiones en FM

Presione **DI**. Esto cambiará la sintonía de estéreo a monoaural y con frecuencia mejorará la recepción.

Presintonización de estaciones de radio

Puede presintonizar 50 estaciones de FM.

Antes de la sintonización, asegúrese de bajar el volumen.

1. Presione **F** hasta que aparezca FM en la pantalla.
2. Seleccione la frecuencia deseada presionando **TUNING -/+** en el control remoto o **KK/▷▷** en la unidad.
3. Presione **JUKEBOX/MEMORY** en el control remoto Un número preseleccionado parpadeará en la ventana de visualización.
4. Presione **PRESET-FOLDER ^/V** en el control remoto para seleccionar el número presintonizado deseado.
5. Presione **JUKEBOX/MEMORY** en el control remoto Se memorizará la estación.
6. Repita los pasos 2 a 5 para memorizar otras estaciones.
7. Para escuchar una estación presintonizada, presione **PRESET-FOLDER ^/V** o los botones numéricos **0 a 9** en el control remoto.

Para borrar todas las estaciones memorizadas

1. Pulse **DELETE** en el mando a distancia. Parpadeará "DEL ALL" en la pantalla de la unidad.
2. Pulse **DELETE** en el mando a distancia para borrar todas las emisoras de radio sintonizadas. Parpadeará "DELETED ALL" en la pantalla de la unidad.

Ajuste de sonido

Configuración del modo de sonido

Este sistema cuenta con un número de campos de sonido envolvente predeterminados. Los elementos visualizados para el ecualizador pueden ser diferentes, dependiendo de las fuentes de sonido y los efectos.

Puede seleccionar un modo de sonido deseado usando **EQUALIZER** en el control remoto.

En pantalla	Descripción
BASS (BASS BLAST) o BASS+ (BASS BLAST+)	Refuerza los graves y mejora la potencia del sonido.
POP CLASSIC ROCK JAZZ	Este programa brinda una atmósfera entusiasta al sonido, dándole la sensación que está en un concierto real de música rock, pop, jazz o clásica.
FOOT BALL	Usted puede disfrutar del ecualizador FOOTBALL STADIUM.
STANDARD	Puede disfrutar el sonido optimizado.

Puede seleccionar el modo de sonido deseado utilizando **SPECIAL EQ** en el mando a distancia o **SPECIAL EQ /BASS BLAST** (o **BASS BLAST+**) en la unidad.

En pantalla	Región	Descripción
FUNK, REGUETON, SAMBA, MERENGUE, AXE, SALSA, SERTANEJ, FORRO	Latinoamérica	Ecualizador optimizado para el género musical preferido en cada región.
ARABIC	Oriente Medio	
DANGDUT	Indonesia	
AFRO	África	
INDIA	India	

! Nota

- En algunas bocinas, el sonido puede no escucharse o se escucha un sonido bajo dependiendo del modo de sonido.
- Al presionar y mantener presionado **SPECIAL EQ / BASS BLAST** (o **BASS BLAST+**) en la unidad, puede seleccionar directamente el efecto BASS (BASS BLAST) o BASS+ (BASS BLAST+).

Operaciones avanzadas

Grabación al USB

Puede grabar al USB desde varias fuentes de audio (CD, USB1, AUX, PORTABLE, FM)

1. Conecte el dispositivo USB a la unidad.
2. Presione **F** para seleccionar una función que desea grabar.
3. Inicie la grabación presionando **USB REC** en el control remoto o **USB REC / DEMO** en la unidad.

Función	Condición	Resultado
CD, USB	Reproducir/ Pausa	Grabación hasta parada
	Reanudar parada (Página 30)	Grabación rápida hasta la canción más reciente
	Parada completa	Grabación rápida de todas las canciones En el caso siguiente, el alcance es limitado. - Tras la búsqueda de archivo (Página 18), grabación rápida como canción indexada - Solo cuando se muestra el nombre de la carpeta en la ventana de la pantalla, se realiza la grabación rápida de Todas las canciones de la carpeta. (El modo de búsqueda de carpetas se desactiva cuando no se pulsa ningún botón durante unos segundos tras acceder al modo de búsqueda de carpetas.) (Página 18) - Tras JUKE BOX encendido (Página 29), grabación rápida de todas las canciones de JUKE BOX
AUX, PORTABLE, FM	-	Grabación hasta parada

- Si conecta USB1 y USB2, presione **USB REC** en el control remoto o **USB REC / DEMO** en la unidad cuando el USB1 o USB2 que desea grabar parpadee en la pantalla.

Para detener la grabación.

Para detener la grabación, mantenga presionado **USB REC / DEMO** en la unidad o **USB REC** en el control remoto 3 segundos. De lo contrario, continuará la grabación.

Pausa de grabación

Durante la reproducción o pausa de CD/USB, o la grabación de una fuente de sonido externa, presione **USB REC** en el control remoto o **USB REC / DEMO** en la unidad para hacer una pausa en la grabación. Presione de nuevo para reiniciar la grabación.

! Nota

- Se reiniciarán VOICE CANCELLER o KEY CHANGER si utiliza la función de grabación durante la operación de VOICE CANCELLER o KEY CHANGER.
- VOICE CANCELLER o KEY CHANGER no pueden usarse durante la grabación.

Para seleccionar la velocidad de bits

1. Mantenga presionado **USB REC / DEMO** en la unidad o **USB REC** en el control remoto durante 3 segundos.
2. Presione **KK/▷▷** para seleccionar una velocidad de bits.
3. Presione **USB REC** en el control remoto o **USB REC / DEMO** en la unidad para finalizar el ajuste.

La realización de copias no autorizadas de material protegido contra copia, incluidos programas informáticos, archivos, emisiones y grabaciones de sonido, puede vulnerar los derechos de autor y constituir un delito.
No utilice este equipo para tales fines.

Sea responsable
Respete los derechos de autor

! Nota

- Cuando usted detiene la grabación, el archivo que se está grabando en ese momento queda almacenado. (Excepto cuando se graban archivos MP3/WMA en estado de parada.)
- No retire el dispositivo USB o apague la unidad durante la grabación USB. De lo contrario, puede crear un archivo incompleto y no eliminado en la PC.
- Si la grabación en USB no funciona, el mensaje "NO USB", "ERROR", "USB FULL", "NOT SUPPORT" o "FILE MAX" se mostrará en la pantalla.
- No pueden usarse lectores multi-tarjeta o discos duros externos para la grabación en USB.
- Un archivo se grabará aproximadamente en 512 Mb, al realizar una grabación de larga duración.

! Nota

- Puede grabar con MIC. (Excepto cuando se graba USB/CD en estado de parada.)
- Puede controlar el sonido del micrófono grabado según el volumen de del micrófono.
- Usted no podrá almacenar más de 2000 archivos.
- Si los archivos MP3/WMA son incompatibles, se interrumpirá la grabación.
- Cuando se está grabando durante la reproducción, se emite el sonido que se está reproduciendo.
- Esta se almacenará de la siguiente manera.

AUDIO CD	MP3/WMA
Condición de reproducción o parada ■ CD_REC AUDIO_0001 AUDIO_0002 : 	Condición de reproducción o parada ■ FILE_REC AUDIO_0001 AUDIO_0002 :
La otra condición ■ CD_REC TRACK_0001 TRACK_0002 : 	La otra condición ■ FILE_REC ABC(File name) DEF(File name) :
Otras fuentes*	Sintonizador
■ OTHERS_REC AUDIO_0001 AUDIO_0002 : 	■ TUNER_REC AUDIO_0001_107-7FM :

*: AUX y similares.

Sintonizador: Se muestra la frecuencia de grabación actual.

Reproducción JUKE BOX

La función JUKE BOX permite almacenar una lista de reproducción de pistas/archivos favoritos desde cualquier disco o dispositivo USB. Se puede introducir una lista de reproducción de hasta 100 pistas/archivos.

Creación de una lista JUKE BOX

1. Mantenga presionado **JUKEBOX/MEMORY** en el control remoto para acceder al modo de edición. (La reproducción se parará cuando presione **JUKEBOX/MEMORY** en el control remoto.)
2. Seleccione una pista/archivo presionando **⏮/⏭** en el control remoto.
3. Presione **JUKEBOX/MEMORY** en el control remoto para guardar la pista/archivo.
4. Repita los pasos 2 - 3 para guardar otras pistas/archivos. (Puede modificar la lista presionando **PRESET-FOLDER ^/V** en el control remoto para seleccionar el número de programa de JUKE BOX.)
5. Presione **JUKEBOX/MEMORY** de nuevo una vez en el control remoto.

Para reproducir la lista JUKE BOX, presione **▶|** en el control remoto tras elaborar la lista.

! Nota

Cuando se elabora o modifica la lista JUKE BOX, el modo REPEAT se desactiva.

Disfrutar JUKE BOX

Presione **JUKEBOX/MEMORY** una vez en el control remoto. "ON - JUKE BOX" aparece en la pantalla. Para reproducir la lista JUKE BOX, pulse **▶|** en el mando a distancia.

Para cancelarlo, presione **JUKEBOX/MEMORY** una vez en el control remoto. Aparece "OFF - JUKE BOX" en la pantalla.

Edición de JUKE BOX

1. Mantenga presionado **JUKEBOX/MEMORY** en la unidad para acceder al modo de edición. (La reproducción se parará cuando presione **JUKEBOX/MEMORY** en el control remoto.)
2. Presione **PRESET-FOLDER ^/V** en el control remoto para seleccionar la pista/archivo que desea editar.
3. Presione **⏮/⏭** en el control remoto.
4. Presione **JUKEBOX/MEMORY** en el control remoto.
5. Repita los pasos 2 a 4 para almacenar otras pistas/archivos.
6. Presione **JUKEBOX/MEMORY** de nuevo una vez en el control remoto.

Para reproducir la lista JUKE BOX, presione **▶|** en el control remoto tras editar la lista.

Borrar una lista JUKE BOX

La función de borrado solo funciona en el modo de edición.

1. Mantenga presionado **JUKEBOX/MEMORY** en el control remoto para acceder al modo de edición.

○

Pulse **DELETE** en el control remoto mientras se reproduce JUKE BOX para entrar en el modo edición.

2. Seleccione una canción presionando varias veces **PRESET-FOLDER ^/V** en el control remoto.
3. Pulse **DELETE** en el control remoto con una canción seleccionada.

! Nota

- Si no hay lista JUKE BOX, aparece "NO PROG" en la pantalla cuando se presiona **JUKEBOX/MEMORY** en el control remoto.
- JUKE BOX se apaga en los siguientes casos.
 - Cambio a una función diferente.
 - Apagado y encendido de la unidad.
 - Uso de los botones numéricos en el control remoto.
 - Reproducción de un archivo usando **SEARCH** y **EQUALIZER / SEARCH** en la unidad.
- La lista JUKE BOX se borra en los siguientes casos.
 - Retirada del disco o del dispositivo USB.
 - Borrado o grabación de archivos de música en el dispositivo USB.

Otras funciones

Apaga el sonido temporalmente.

Presione  en el control remoto para silenciar el sonido.

Puede silenciar la unidad, por ejemplo, para responder al teléfono; "MUTE" aparecerá en la ventana de visualización.

Para cancelarlo, presione  de nuevo en el control remoto o cambie el nivel de volumen.

Modo CHILDSAFE

Esta función le ayuda a prevenir sorpresas en caso de que al encender la unidad el volumen esté establecido en un nivel alto.

Para activar el modo CHILDSAFE, mantenga presionado **OK** en la unidad cuando el volumen de la unidad se encuentre en "MIN".

En el modo CHILDSAFE, el volumen incrementa gradualmente.

Para desactivar el modo CHILDSAFE, mantenga presionado **OK** en la unidad cuando el volumen de la unidad se encuentre en "MIN" y este modo esté activo.

Nota

En el caso de la función CD, USB o BT (**Bluetooth**), el modo, CHILDSAFE no funciona durante aproximadamente 2 minutos después de encender la unidad incluso si este modo está habilitado.



DEMO

En estado de apagado, presione una vez en **USB REC / DEMO** en la unidad. La unidad se encenderá y mostrará cada una de las funciones en la ventana de visualización. Para cancelar la función DEMO, presione **USB REC / DEMO** una vez más en el control remoto.

Nota

Puede disfrutar otras funciones durante el modo DEMO, el DEMO pausará temporalmente.
- Si durante 10 segundos no hay presión de ningún botón, el modo DEMO iniciará automáticamente.

Reanudar parada

La unidad graba desde el punto en que presionó  en el disco o USB. Si pulsa  dos veces, la unidad borrará el punto en que se paró.

Uso del micrófono

1. Conecte su micrófono al terminal MIC.
2. Reproduzca la canción que desee.
3. Cante con la música.
Ajuste el volumen del micrófono presionando **MIC VOL** y girando **MASTER VOL. / MULTI** en la unidad principal la dirección de la agujas del reloj o dirección opuesta.

! Nota

- Cuando no utilice el micrófono, ajuste el volumen MIC al mínimo o apague el micrófono y retire el micrófono de la toma MIC.
- Si el micrófono está demasiado cerca del altavoz, se puede producir un sonido de aullido. En este caso, aleje el micrófono del altavoz o disminuya el nivel de sonido utilizando el **MIC VOL** y girando **MASTER VOL. / MULTI** en la unidad.
- Si el sonido a través del micrófono es extremadamente alto, puede distorsionarse. En este caso, presione **MIC VOL** y girando **MASTER VOL./ MULTI** en la unidad.
- Se puede lograr un efecto de eco en el sonido de los micrófonos pulsando **MIC ECHO**.

CANCELADOR DE VOZ

Puede reducir los tonos vocales durante la reproducción de la música de varias fuentes de entrada.

Presione **VOICE CANCELLER** y "ON - VOICE CANCELLER» aparecerá en la ventana de visualización.

Para cancelarlo, presione **VOICE CANCELLER** de nuevo.

La calidad del VOICE CANCELLER puede ser diferente, según las condiciones de grabación de los archivos de música.

! Nota

- Esta función está disponible en la función CD, USB o BT (**Bluetooth**).
- Si la función no está disponible, aparece "NOT SUPPORT" en la pantalla.
- Esta función está disponible sólo cuando hay un micrófono conectado.
- Cuando no hay un micrófono conectado, aparece "INSERT MIC" en la pantalla.
- No está disponible en la fuente mono.
- Para inicializarlo, cambie la función o desconecte el micrófono.
- Puede no ser posible inicializar esta función dependiendo del estado de los dispositivos conectados.

CAMBIADOR DE CLAVE

Puede ajustar la clave a 9 pasos (4 pasos más alta, 4 pasos más baja y la clave original).

- Para reforzar la clave una a una, presione **KEY CHANGER(#)** repetidamente durante la reproducción.
- Para suavizar la clave una a una, presione **KEY CHANGER(b)** repetidamente durante la reproducción.

! Nota

- Esta función está disponible en la función CD, USB o BT (**Bluetooth**).
- Para inicializarla, cambie la función, desconecte el micrófono o cambie la música.
- Puede no ser posible inicializar esta función dependiendo del estado de los dispositivos conectados.
- Si la función no está disponible, aparece "NOT SUPPORT" en la pantalla.
- Cuando no hay un micrófono conectado, aparece "INSERT MIC" en la pantalla.

VOCAL EFFECTS (efectos vocales)

Cuando se conecta el micrófono en la toma MIC, se puede disfrutar de la función karaoke cambiando la voz en las diferentes fuentes.

Para seleccionar varios modos, pulse **VOCAL EFFECTS** varias veces o pulse **VOCAL EFFECTS** y, a continuación active **MASTER VOL. / MULTI** en la unidad cuando aparezca el modo de efectos vocales en la ventana de visualización.

BASS → SOPRANO → HELIUM → ROBOT →
 DUET MAN → DUET WOMAN → BASS ECHO1
 → SOPRANO ECHO1 → HELIUM ECHO1
 → ROBOT ECHO1 → DUET MAN1 → DUET
 WOMAN1 → BASS ECHO2 → SOPRANO
 ECHO2 → HELIUM ECHO2 → ROBOT ECHO2
 → DUET MAN2 → DUET WOMAN2 → OFF

! Nota

- Cuando no hay un micrófono conectado, aparece "INSERT MIC" en la pantalla.
- Si presiona **KEY CHANGER** o **MIC ECHO** en la unidad en modo **VOCAL EFFECTS**, después de hacer una copia de seguridad de los **VOCAL EFFECTS** actuales, apague el modo **VOCAL EFFECTS** y opere el **KEY CHANGER** o el modo **ECHO**.
- Para desactivar el modo **VOCAL EFFECTS**, mantenga presionado **VOCAL EFFECTS**.

ECHO (eco)

Cuando conecte el micrófono a la toma MIC, se le puede dar un efecto de eco al sonido de los micrófonos pulsando **MIC ECHO**.

ECHO 1 → ECHO 2 → ECHO OFF



Nota

- Cuando no hay un micrófono conectado, aparece "INSERT MIC" en la pantalla.
- Si pulsa **VOCAL EFFECTS** en el modo ECHO, después de hacer copia de seguridad del efecto ECHO, desactive el modo ECHO y utilice el modo VOCAL EFFECTS. Presione **MIC ECHO** de nuevo después de hacer una copia de seguridad en los VOCAL EFFECTS actuales, utilice el modo ECHO.

Efecto LIGHTING

Esta función ofrece una atmósfera de fiesta con la iluminación de la bocina y el ritmo de la música.

Para seleccionar el modo, pulse **LIGHTING** varias veces en la unidad o pulse **LIGHTING** en la unidad y active también **EQUALIZER / SEARCH** en la unidad.

OFF → PARTY → PEACEFUL → ROMANTIC
→ COOL → UPBEAT → FIERY → EXCITED →
DYNAMIC → HEALING → SUNNY → OFF ...



Nota

- La función de iluminación de bocinas está disponible en todas las funciones.
- El modo de iluminación mantiene su modo anterior cuando se presiona en primer lugar **LIGHTING** en la unidad, y presione de nuevo para cambiar modos.

Configuración del temporizador para el apagado automático

Presione **SLEEP** repetidamente en el control remoto para seleccionar el tiempo de retardo entre 10 y 18 minutos. Tras el tiempo de retardo, la unidad se apagará.

Para cancelar la función de apagado automático, pulse **SLEEP** repetidamente en el mando a distancia hasta que aparezca "OFF".



Nota

- Puede verificar el tiempo que queda antes de que la unidad se apague. Presione **SLEEP** en el control remoto para verificar el tiempo restante.
- Puede editar el tiempo mientras se visualiza el tiempo restante o "DIMMER".

Atenuador

Presione **SLEEP** en el control remoto una vez. La pantalla se oscurecerá a medias.

Para cancelar esta función, pulse **SLEEP** varias veces en el mando a distancia hasta que aparezca "OFF".



Nota

Se apaga toda la iluminación cuando se utiliza el atenuador.

Apagado automático

Esta unidad se apaga automáticamente para ahorrar consumo eléctrico si la unidad principal no está conectada al dispositivo externo y no se utiliza durante 15 minutos.

La unidad también se apagará después de seis horas si la unidad principal ha sido conectada a otro dispositivo usando entradas análogas.

La función de apagado automático se aplica solamente a la unidad en caso de tener establecida la conexión MAIN, WIRELESS PARTY LINK.

En caso de otra unidad, OTHER, la función de apagado automático estará disponible después de desconectar la otra unidad, OTHER, y la unidad principal, MAIN.

Encendido AUTO POWER

Esta unidad se enciende automáticamente con una fuente de entrada : BLUETOOTH o LG TV.

Cuando se enciende la televisión o un dispositivo externo conectado a esta unidad, la unidad reconoce la señal de entrada y selecciona la función adecuada. Puede oír el sonido de la unidad.

Si intenta conectar su dispositivo **Bluetooth**, esta unidad se enciende y se conecta a su dispositivo **Bluetooth**. Puede reproducir su música.

Al apagar la unidad presionando  en la unidad durante 5 segundos cada vez, puede encender o apagar la función de encendido automático AUTO POWER.

En pantalla	Descripción
ON - AUTO POWER	La función de encendido automático AUTO POWER está encendida.
OFF - AUTO POWER	La función de encendido automático AUTO POWER está apagada.

! Nota

- Dependiendo del dispositivo conectado, la función podría no activarse.
- Dependiendo del dispositivo conectado, la unidad enciende pero la función **Bluetooth** podría no estar conectada
- Si desconecta la conexión **Bluetooth** de esta unidad, algunos dispositivos **Bluetooth** tratarán de conectarse a la unidad continuamente. Por lo tanto se recomienda desconectar la conexión antes de apagar la unidad
- Si trata de conectarse a la aplicación "Music Flow Bluetooth", se encenderá la función **Bluetooth** de esta unidad.
- Si enciende la unidad usando la función TV LG o **Bluetooth**, se enciende la función correspondiente de esta unidad.
- Si ya está emparejado con esta unidad, la unidad se puede encender automáticamente con una fuente de entrada cuando la unidad esté apagada.

Cambio de función automática

Esta unidad reconoce señales de entrada como BLUETOOTH, LG TV y Portátil y cambia automáticamente a la función adecuada.

Cuando intenta conectar el dispositivo Bluetooth

Cuando intenta conectar su dispositivo **Bluetooth** con esta unidad, se selecciona la función **Bluetooth**. Reproduzca su música en el dispositivo **Bluetooth**.

Cuando hay conectado un cable estéreo de 3,5 mm

Cuando se conecta el dispositivo portátil al conector **PORTABLE IN**, se selecciona la función **PORTABLE**. Reproduzca la música en el dispositivo portátil.

Cuando se conecta la TV LG

Cuando enciende su TV LG conectada con LG Sound Sync, esta unidad cambia la función a TV LG. Puede oír el sonido de su TV.

! Nota

- Esta función no está disponible durante la grabación o eliminación.
- Esta función solamente opera con los dispositivos previamente conectados.
- Si está seleccionada la función de bloqueo de conexión de **Bluetooth**, la conexión **Bluetooth** y la conexión LG TV sólo estarán disponibles en la función **Bluetooth** y LG TV.

Ajuste del reloj

1. Encienda el aparato.
2. Mantenga presionado **CLOCK** en el control remoto
3. Seleccione el modo de hora presionando **KK/▷▷** en el control remoto.
 - AM 12:00 (para mostrar el formato AM/PM) o 0:00 (para mostrar el formato de 24 horas)
4. Presione **SET** en el control remoto para confirmar su selección.
5. Seleccione las horas presionando **KK/▷▷** en el control remoto.
6. Presione **SET** en el control remoto.
7. Seleccione los minutos presionando **KK/▷▷** en el control remoto.
8. Presione **SET** en el control remoto.

Configuración del reloj con uso de la aplicación "Music Flow Bluetooth"

Instale la aplicación "Music Flow Bluetooth" en su dispositivo Android. (Página 23-24)

El reloj de su unidad se sincronizará automáticamente con su dispositivo por medio de la activación de la conexión **Bluetooth** a través de la aplicación "Music Flow Bluetooth".

Uso del reproductor como despertador

1. Encienda la unidad.
2. Mantenga presionado **ALARM** en el control remoto
3. Presione **KK/▷▷** en el control remoto para cambiar la hora y los minutos y presione **SET** para guardarlos.
4. Presione **KK/▷▷** en el control remoto para seleccionar la función y presione **SET** para guardarla.
 - Presione **KK/▷▷** en el control remoto para seleccionar un número de memoria cuando seleccione el sintonizador y, a continuación, presione **SET** en el control remoto. Si no hay ningún número presintonizado, se omitirá este paso.
5. Presione **KK/▷▷** en el control remoto para cambiar el volumen y presione **SET** para guardarlo.

! Nota

- Si se pone el reloj en hora, podrá comprobar la hora presionando **CLOCK** en el control remoto incluso con el reproductor apagado.
- Puede configurar la alarma después de configurar la hora.
- Si quiere configurar la hora del reloj y la alarma, puede verificar la información de ajuste presionando **ALARM** en el control remoto, incluso cuando la unidad esté apagada.
- Puede seleccionar el modo **ALARM ON/OFF** presionando **ALARM** en el control remoto.

LG Sound Sync



Puede controlar algunas funciones de esta unidad con el control remoto de su TV con LG Sound Sync. Puede utilizarse con televisiones LG compatibles con LG Sound Sync. Asegúrese que su TV cuenta con el logotipo LG Sound Sync.

Funciones controlables mediante el control remoto de la TV LG: subir/bajar volumen, silencio.

Consulte el manual de instrucciones del televisor para obtener los detalles de LG Sound Sync.

1. Encienda la unidad presionando .
2. Presione **F** hasta que se seleccione la función LG TV.
3. Configure la salida de sonido del TV para escuchar el sonido a través de esta unidad:
Menú de ajustes de TV [Sound] → [TV Sound output] → [LG Sound Sync (Wireless)]
"PAIRED" aparecerá en la pantalla por cerca de 3 segundos y entonces podrá ver "TV LG" en la pantalla si esta unidad y el TV se conectaron normalmente.

! Nota

- También puede utilizar el control remoto de esta unidad durante el uso de LG Sound Sync. Si utiliza el control remoto del TV nuevamente, la unidad se sincroniza con el TV. (Dependiendo de las especificaciones de TV, el volumen y la función de silencio de esta unidad se sincronizarán con la TV.)
- Si la conexión falla, verifique las condiciones de esta unidad y de su TV: encendido/apagado, función.
- Asegúrese de la condición de la unidad y la conexión en los casos siguientes cuando utilice LG Sound Sync.
 - La unidad está apagada.
 - Cambio a una función diferente.
 - Desconexión de la conexión inalámbrica causada por una interferencia o distancia.
- El tiempo de apagado de esta unidad es diferente dependiendo de su TV.
- Si trata de cambiar la función actual usando la función TV LG, cambiará el volumen de acuerdo al nivel de volumen del TV LG.
- Los detalles del menú de configuración de la TV varían dependiendo del modelo de su TV.
- Si ha apagado la unidad directamente presionando , LG Sound Sync se desconectará. Para usar esta función de nuevo, deberá volver a conectar la TV y la unidad.
- El volumen puede aumentar cuando el TV y esta unidad se conectan a través de LG Sound Sync. Baje el volumen del TV y, a continuación, conéctelo con esta unidad.
- Cuando encienda su televisión LG conectada con LG Sound Sync o acceda a la función LG, esta unidad cambiará la función a LG TV automáticamente.
- Deberá establecer manualmente la salida de sonido de TV dependiendo de la versión de TV.
- Si controla el volumen de su TV con esta unidad y la TV está conectada mediante LG Sound Sync, la unidad puede aumentar el volumen debido a la sincronización de volumen con el volumen de la TVs.

Conexión WIRELESS PARTY LINK

El sonido de salida de la unidad **A** (MAIN) se expande a la unidad **B** (OTHER).

Es compatible con la unidad que acepta WIRELESS PARTY LINK.

El nombre de la función acerca de la expansión del sonido entre productos compatibles con cable o inalámbricos ha cambiado a PARTY LINK o WIRELESS PARTY LINK.

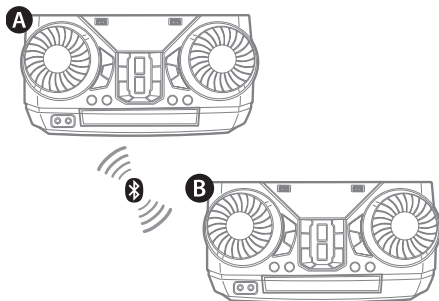

1. Presione **WIRELESS LINK** en la unidad. Aparece PARTY LINK MODE SELECT en la pantalla.
2. Pulse **WIRELESS LINK** en la unidad principal para seleccionar MAIN o OTHER.
 - **A** Unidad : Selecciona MAIN.
 - **B** Unidad : Selecciona OTHER.

Las dos unidades intentan conectar entre ellas.
3. Cuando estas unidades estén correctamente conectadas entre ellas, en cada unidad aparecerán los nombres de los dispositivos conectados.

! Nota

- Si está utilizando LG Sound Sync, esta función no está disponible. Si conecta la función LG TV (LG TV), aparece "NOT SUPPORT" en la pantalla.
- Solamente puede utilizar el micrófono en la unidad OTHER. En el caso de la unidad OTHER solamente funcionan algunas de las características.
- Cuando se desconecta la función WIRELESS PARTY LINK, la unidad OTHER cambia a la función BT (**Bluetooth**).
- Si falla la conexión, se mostrará "FAILED" en la pantalla.
- Se sincroniza la función de silencio.
- La conexión WIRELESS PARTY LINK se desconectará cuando apague la unidad o si presiona **WIRELESS LINK** en la unidad.
- El sonido de las unidades MAIN y OTHER dependiendo del estado de reproducción o de la fuente de sonido.
- Compruebe la información siguiente cuando haga la conexión a **Bluetooth**.
 - Solamente es posible conectar un dispositivo **Bluetooth** en la unidad MAIN. No es posible conectar un dispositivo **Bluetooth** en la unidad OTHER.
 - La conexión WIRELESS PARTY LINK sólo es compatible con dispositivos Android. (La conexión WIRELESS PARTY LINK puede no ser compatible, dependiendo de las especificaciones del dispositivo conectado o el SO.)
 - Dispositivos **Bluetooth** desmontables/ separables (por ejemplo, mochila dongle etc.) no son compatibles con la conexión WIRELESS PARTY LINK.
 - Cuando se conecta, WIRELESS PARTY LINK, la conexión **Bluetooth** no está disponible en estado de grabación o borrado.
 - Si conecta WIRELESS PARTY LINK mientras está reproduciendo un dispositivo **Bluetooth** conectado, la unidad puede volver a conectarse de nuevo, dependiendo de las especificaciones del teléfono.
- MAIN / OTHER se pueden mostrar como MASTER (Principal) / SLAVE (Secundaria) en los productos existentes.

Solución de problemas

General

Problema	Causa y solución
La unidad no funciona correctamente.	<ul style="list-style-type: none"> • Apague esta unidad y el dispositivo externo conectado (TV, woofer, reproductor DVD, amplificador, etc.) y vuelva a encenderlos. • Desconecte el cable de alimentación de la unidad y del dispositivo externo conectado (TV, Woofer, reproductor DVD, amplificador, etc.) y luego trate de conectarlos nuevamente. • Es posible que no se guarde la configuración previa cuando se apaga el dispositivo.
No hay alimentación.	<ul style="list-style-type: none"> • El cable de alimentación no está conectado. Conecte el cable de alimentación. • Verifique si hay corriente eléctrica. Verifique la condición operando otros dispositivos electrónicos.
No hay sonido.	<ul style="list-style-type: none"> • Compruebe si ha seleccionado la función correcta. Presione el botón de función y compruebe la función seleccionada. • Verifique si las bocinas están conectadas correctamente. Cables de altavoz conectados correctamente.
La unidad no inicia la reproducción.	<ul style="list-style-type: none"> • Se ha insertado un disco que no se puede reproducir. Verifique el disco a reproducir. • No hay ningún disco insertado. Introduzca un disco. • El disco está sucio. Limpie el disco. (Página 43) • El disco se insertó en posición invertida. Coloque el disco con la etiqueta o el lado impreso hacia arriba.
No pueden sintonizarse correctamente las estaciones de radio.	<ul style="list-style-type: none"> • La antena se encuentra inadecuadamente posicionada o está débilmente conectada. Conéctela firmemente. • La fuerza de señal de la estación de radio es demasiado débil. Sintonice la estación manualmente. • No hay estaciones presintonizadas o estas se han borrado (al sintonizar con canales presintonizados). Presintonice algunas estaciones de radio, Consulte la página 25 para detalles.

Problema	Causa y Solución
El control remoto no funciona correctamente.	<ul style="list-style-type: none"> • El control remoto está demasiado lejos de la unidad. Utilice el control remoto en un entorno aproximado de 7 m. • Hay un obstáculo entre el control remoto y la unidad. Retírelo. • Las baterías en el control remoto están agotadas. Reemplácelas por otras nuevas.
No enciende la luz de bocina	<ul style="list-style-type: none"> • Verifique si los cables de las bocinas están conectados a la unidad correctamente. Conecte los cables de las bocinas a la unidad correctamente. • Compruebe los efectos de iluminación de la bocina presionando LIGHTING en la unidad. (Página 33)
LG Sound Sync no funciona.	<ul style="list-style-type: none"> • Verifique si su TV LG es compatible con LG Sound Sync. • Verifique la conexión de LG Sound Sync • Verifique la configuración de sonido de su TV y de esta unidad.

Especificaciones generales

General	
Requerimientos de energía	120 V - 60 Hz
Consumo de Energía	105 W
Dimensiones (An x Alt x P)	Aprox. 350 mm x 166 mm x 276 mm
Temperatura de Operación	5 °C a 35 °C
Humedad de Operación	60 %

Entradas	
Entrada de audio analógica (AUX IN)	2,0 V raíz cuadrático medio (1 kHz 0 dB), 75 Ω conector RCA (L, R)
Entrada portátil (PORTABLE IN)	1,0 Vrms (toma estéreo de 3,5 mm) x 1
Micrófono (MIC)	Sensibilidad 20 mV (1 kHz), 1 tomas de 6,3 mm

Sintonizador	
Rango de sintonización FM	87,5 a 108,0 MHz u 87,50 a 108,00 MHz

Sistema	
Respuesta de frecuencia Response	40 a 20 000 Hz
Relación señal-ruido	Más de 75 dB
Rango dinámico	Más de 75 dB
Suministro de energía del puerto (USB)	5 V \equiv 500 mA

Amplificador (potencia de salida valor cuadrático medio total)	
Salida total RMS	1 100 W RMS
Parte frontal	350 W RMS X 2 (4 Ω a 1 kHz, 25 % THD)
Subwoofer	400 W RMS (3 Ω a 60 kHz, 25 % THD)

- El diseño y especificaciones están sujetos a cambios sin previo aviso.

Especificaciones de bocinas

Bocina frontal	
Tipo	2 altoparlante de 2 vía
Impedancia	4 Ω
Potencia de entrada nominal	350 W RMS
Alimentación de Entrada Máx. (RMS)	700 W RMS
Dimensiones totales (An x Alt x P)	Aprox. 300 mm x 363 mm x 253 mm

Subwoofer	
Tipo	1 altoparlante de 1 vía
Impedancia	3 Ω
Potencia de entrada nominal	400 W RMS
Alimentación de Entrada Máx. (RMS)	800 W RMS
Dimensiones totales (An x Alt x P)	Aprox. 310 mm x 363 mm x 253 mm

- El diseño y especificaciones están sujetos a cambios sin previo aviso.

Marcas comerciales y permisos



La marca mundial **Bluetooth**® y los logotipos son marcas registradas de **Bluetooth SIG, Inc.** y el uso de esas marcas por parte de LG Electronics se realiza bajo licencia.

Otras marcas comerciales y nombres comerciales son propiedad de sus respectivos propietarios.

Mantenimiento

Notas en los discos

Manipulación de discos

Nunca pegue papel o cinta adhesiva en el disco.

Almacenamiento de discos

Después de reproducirlo, almacene el disco en su caja. No exponga el disco a la luz solar directa o a fuentes de calor y nunca lo deje en un automóvil estacionado expuesto a la luz solar directa.

Limpieza de discos

Las huellas dactilares y el polvo en el disco pueden causar pobre calidad de imagen y distorsión de sonido. Antes de reproducirlo, limpie el disco con un paño limpio. Limpie el disco desde el centro hacia afuera.

No utilice solventes fuertes como alcohol, bencina, diluyente, limpiadores comerciales ni el spray antiestático diseñado para los discos de vinilo.

Manipulación de la unidad

Al transportar la unidad

Guarde el empaque original de transporte y los materiales de embalaje. Si necesita transportar la unidad, para obtener una protección máxima, vuelva a embalar la unidad como llegó empacada de fábrica.

Mantenga las superficies exteriores limpias

No utilice líquidos inflamables como insecticida en aerosol cerca de la unidad. La limpieza con presión excesiva puede dañar la superficie. No deje productos de goma o plástico en contacto prolongado con la unidad.

Limpieza de la unidad

Para limpiar el reproductor use un paño suave y seco. Si las superficies están extremadamente sucias, use un paño ligeramente humedecido con una solución de detergente suave. No utilice solventes fuertes como alcohol, benceno o diluyente de pintura, porque pueden dañar la superficie de la unidad.

Mantenimiento del aparato

La unidad es un dispositivo de alta tecnología y precisión. Si los lentes de lectura óptica y las partes de la unidad de disco están sucias o desgastadas, la calidad de imagen podría disminuir. Para detalles, por favor contacte a su centro de servicio autorizado más cercano.

