



Balayez le code QR pour consulter le manuel.



MANUEL D'UTILISATION

LAVEUSE

Veillez lire attentivement le présent manuel de l'utilisateur avant de faire fonctionner l'appareil et conservez-le à portée de la main pour le consulter en tout temps.

FRANÇAIS

WD100C* / WD200C*



MFL68267007
Rev.18_021125

www.lg.com

Copyright © 2015-2025 LG Electronics. Tous droits réservés

TABLE DES MATIÈRES

3 CONSIGNES DE SÉCURITÉ IMPORTANTES

- 3 LISEZ TOUTES LES CONSIGNES AVANT L'UTILISATION
- 3 AVERTISSEMENTS
- 7 MISES EN GARDE

8 APERÇU DU PRODUIT

- 8 Caractéristiques du produit

10 INSTALLATION

- 10 Avant l'installation
- 11 Choix de l'emplacement adéquat
- 12 Laveuse-piédestal et laveuse à chargement frontal empilables
- 13 Raccordement des tuyaux d'arrivée d'eau
- 14 Raccordement du tuyau de vidange
- 16 Mise au niveau de la laveuse

18 FONCTIONNEMENT

- 18 Avant l'utilisation
- 20 Tri des articles et chargement de la laveuse
- 22 Ajout de produits de nettoyage
- 24 Panneau de commande et cycles de lavage
- 27 Options

28 FONCTIONS INTELLIGENTES

- 28 Utilisation de l'application LG ThinQ
- 28 Fonction Smart Diagnosis^{MC}

29 ENTRETIEN

- 29 Nettoyage régulier
- 29 Entretien périodique

33 DÉPANNAGE

- 33 Avant d'appeler le réparateur

40 GARANTIE LIMITÉE

- 40 CANADA

CONSIGNES DE SÉCURITÉ IMPORTANTES

LISEZ TOUTES LES CONSIGNES AVANT L'UTILISATION

Messages de sécurité

Il est très important d'assurer votre sécurité et celle des autres.

Nous fournissons de nombreux conseils de sécurité importants dans ce manuel et sur votre appareil. Lisez toujours l'ensemble des messages de sécurité et respectez-les.



Ceci est le symbole d'alerte de sécurité.

Ce symbole est destiné à vous alerter des dangers potentiels pouvant entraîner la mort ou des blessures. Tous les messages de sécurité seront précédés du symbole d'alerte de sécurité et du terme AVERTISSEMENT ou MISE EN GARDE.

Voici le message que ces mots véhiculent :



AVERTISSEMENTS

Vous pouvez être tué ou grièvement blessé si vous ne suivez pas les consignes.



MISES EN GARDE

Vous pouvez être légèrement blessé ou pouvez endommager le produit si vous ne suivez pas les consignes.

Tous les messages de sécurité vous indiqueront quel est le danger potentiel, comment réduire les risques de blessures et ce qui peut se produire en cas de non-respect des consignes.

AVERTISSEMENTS



AVERTISSEMENT

- Pour réduire les risques d'explosion, d'incendie, de mort, de décharge électrique, de brûlure ou de blessures lors de l'utilisation de l'appareil, prenez les précautions élémentaires, y compris les suivantes :

Installation

- Respectez toutes les procédures de sécurité recommandées de l'industrie, incluant le port de gants à longs poignets et de lunettes de sécurité.
- N'essayez jamais d'utiliser cet appareil s'il est endommagé, défectueux ou partiellement désassemblé, s'il manque des pièces ou si des pièces, incluant le câble et la fiche, sont endommagées.
- Avant d'être utilisé, l'appareil doit être installé conformément aux directives de ce manuel.
- Pour réduire le risque de blessure grave ou de décès, suivez toutes les consignes d'installation.
- Consultez la section DIRECTIVES D'INSTALLATION pour voir la procédure détaillée de mise à la terre. Des directives d'installation sont incluses avec l'appareil pour que l'installateur puisse les consulter. Si vous déménagez l'appareil, faites-le inspecter et réinstaller par un technicien qualifié.
- Au moins deux personnes sont requises pour déplacer ou installer l'appareil.
- N'installez pas l'appareil dans un endroit humide.
- Entrez et installez l'appareil dans un endroit où il ne sera pas exposé à des températures sous le point de congélation ni aux intempéries.
- Cet appareil n'est pas conçu pour un usage nautique ou mobile, comme dans un véhicule récréatif, une roulotte ou un avion.

4 CONSIGNES DE SÉCURITÉ IMPORTANTES

- Gardez le matériel d'emballage hors de portée des enfants. Le matériel d'emballage pose un danger pour les enfants. Il y a un risque de suffocation.
- Détruisez l'emballage en carton, le sac en plastique et tout autre matériel d'emballage après avoir déballé l'appareil. Les enfants pourraient jouer avec ces articles. Le carton, lorsque recouvert de tapis, de draps ou de pellicule de plastique, peut se transformer en chambre étanche.
- L'appareil doit être installé et mis à la terre conformément au code du bâtiment local par le personnel qualifié.
- Lorsque vous installez ou déplacez l'appareil, faites attention de ne pas pincer, écraser, ni endommager le câble d'alimentation.
- Branchez l'appareil dans un circuit électrique à protection, à valeurs nominales et de taille adéquates pour éviter une surcharge électrique.
- Cet appareil doit être placé près d'une prise électrique.
- Débranchez le cordon d'alimentation, le fusible de maison ou le disjoncteur avant l'installation ou un entretien de l'appareil.
- Le cordon d'alimentation de cet appareil est équipé d'une fiche à trois broches (Mise à la terre) qui va dans une prise à trois trous (Mise à la terre) standard, afin de minimiser la possibilité d'électrocution.
- Ne coupez ni n'enlevez jamais la broche de mise à la terre du câble d'alimentation.
- Utilisez des tuyaux neufs pour raccorder la laveuse à l'alimentation en eau. Ne réutilisez pas des tuyaux usagés.
- Si vous installez la laveuse-piédestal avec une laveuse à chargement frontal de LG et une sècheuse au gaz de LG et que le nombre de prises est insuffisant, vous pouvez utiliser une rallonge dont la tension nominale est égale ou supérieure au circuit terminal.
- La laveuse-piédestal est destinée à être installée et utilisée uniquement sous une laveuse à chargement frontal de LG fabriquée après 2009. Un ensemble spécial est également offert pour permettre une utilisation sous une sècheuse à chargement par le haut de LG fabriquée en 2016 ou après. N'utilisez pas la laveuse-piédestal seule, sous une laveuse à chargement par le haut de LG ou sous toute autre laveuse ou sècheuse.

FONCTIONNEMENT

- Lisez toutes les instructions avant d'utiliser l'appareil et conservez ces instructions.
- N'utilisez l'appareil qu'aux fins pour lesquelles il est conçu.
- Les vêtements ou les articles imperméables ou résistants à l'eau doivent être lavés à l'aide du cycle Imperméable seulement. (Par exemple, les vêtements résistants à l'eau, les housses de matelas, les vêtements de plein air et les tapis en plastique.) AVERTISSEMENT : Si vous ne respectez pas attentivement ces instructions, cela peut entraîner des vibrations anormales et une situation de déséquilibre susceptibles de causer des blessures, des dommages matériels et des dommages à l'appareil.
- Si le produit a été immergé dans l'eau, s'il a reposé dans l'eau stagnante ou s'il s'est retrouvé gorgé d'eau, ne lui touchez surtout pas et contactez immédiatement le Centre d'information à la clientèle de LG Electronics pour obtenir des instructions avant de reprendre l'utilisation.
- Si vous entendez un son étrange, si vous détectez une odeur de produit chimique ou de brûlé, ou si vous voyez de la fumée provenant de l'appareil, débranchez-le immédiatement et communiquez avec le Centre d'information à la clientèle de LG Electronics.
- Dans certaines conditions, de l'hydrogène peut se former dans un système d'eau chaude qui n'a pas été utilisé pendant deux semaines ou plus. L'HYDROGÈNE EST UN GAZ EXPLOSIF. Si le système d'eau chaude n'a pas servi pendant une telle durée, ouvrez tous les robinets d'eau chaude et laissez l'eau couler pendant plusieurs minutes avant d'utiliser l'appareil. Cette procédure permettra d'évacuer toute trace d'hydrogène accumulé. Comme l'hydrogène est un gaz inflammable, ne fumez pas pendant ce temps, et n'utilisez pas de feu.

- Ne mettez pas vos mains dans l'appareil si la cuve, le tambour, l'agitateur ou toute autre partie bouge. Avant de charger, de décharger ou d'ajouter des articles, appuyez sur la touche Démarrer/pause et attendez que la cuve ou le tambour s'arrête complètement avant de mettre vos mains à l'intérieur.
- Cet appareil n'est pas destiné à être utilisé par des personnes (incluant des enfants) dont les capacités physiques, mentales ou sensorielles sont réduites, ou qui n'ont pas l'expérience ou les connaissances pour le faire, à moins d'avoir reçu des instructions et d'avoir été supervisées par une personne responsable de leur sécurité.
- Ne laissez pas les enfants ou les animaux jouer dans, avec ou sur l'appareil. Vous devez superviser de près les enfants ou les animaux lorsque vous utilisez l'appareil et qu'ils sont à proximité.
- Gardez les produits de lessive hors de la portée des enfants. Pour prévenir les blessures, respectez tous les avertissements sur les étiquettes des produits.
- Réparez ou remplacez immédiatement tout câble d'alimentation effiloché ou endommagé. N'utilisez pas un câble avec des fissures ou des dommages d'abrasion sur sa longueur ou sur une de ses extrémités.
- Ne débranchez jamais l'appareil en tirant sur le cordon d'alimentation. Prenez toujours la fiche fermement et tirez-la de la prise de courant.
- N'utilisez pas de rallonge électrique ni d'adaptateur avec cet appareil.
- Ne saisissez pas le cordon d'alimentation et ne touchez pas les touches de l'appareil avec les mains mouillées.
- Ne modifiez et ne prolongez pas le cordon d'alimentation.
- Si le cordon d'alimentation électrique est endommagé, il doit être remplacé par le fabricant uniquement ou par son agent de service ou encore une personne qualifiée possédant ce type de compétences pour éviter un risque.
- Ne placez pas d'articles huileux ou gras, de chandelles ou de matières inflammables au-dessus de l'appareil.
- Veillez à maintenir la zone située en-dessous et autour de vos appareils électroménagers dégagée de matières combustibles (peluche/charpie, papier, chiffons, etc.), d'essence, de produits chimiques et d'autres vapeurs ou liquides inflammables.
- N'entreposez ou n'utilisez pas d'essence ou d'autres vapeurs inflammables à proximité de cet appareil ou d'autres appareils.
- Ne mélangez pas de javellisant chloré avec des agents acides comme le vinaigre. Suivez les directives de l'emballage lorsque vous utilisez des produits de lessive. Une utilisation incorrecte pourrait produire des gaz toxiques pouvant causer des blessures graves ou la mort.
- N'utilisez jamais de nettoyeurs forts, de nettoyeurs abrasifs, ni de solvants pour nettoyer la laveuse. Ils peuvent endommager le fini.
- Ne lavez pas les articles préalablement nettoyés, lavés, imbibés ou tachés avec de l'essence, des solvants de nettoyage à sec, de l'huile végétale, de l'huile de cuisson ou d'autres substances inflammables ou explosives, car ces substances dégagent des vapeurs susceptibles de s'enflammer ou d'exploser.
- N'ajoutez pas d'essence, de solvants de nettoyage à sec ou autres substances inflammables ou explosives dans l'eau de lavage. Ces substances dégagent des vapeurs qui peuvent s'enflammer ou exploser.
- En cas de fuite de gaz (propane, gaz naturel, etc.), ne faites pas fonctionner cet appareil ni tout autre appareil. Ouvrez immédiatement une fenêtre ou une porte pour aérer la zone.
- Fixez solidement le tuyau de vidange pour éviter les inondations.
- Vérifiez toujours s'il y a des objets inhabituels à l'intérieur de l'appareil.
- Ne laissez pas d'eau, de javellisant ou d'autres liquides reposer dans le tambour pendant de longues périodes. Cela pourrait entraîner la corrosion du tambour ou causer de la moisissure ou de mauvaises odeurs.
- Ne lavez pas des carpettes, des tapis, des chaussures, des couvertures pour animaux de compagnie ou des articles autres que des vêtements ou des draps dans cette laveuse.
- Ne modifiez pas les commandes ou le commutateur de superposition.
- Ne faites pas fonctionner la laveuse-piédestal si deux ou plusieurs laveuses-piédestal sont empilées.

6 CONSIGNES DE SÉCURITÉ IMPORTANTES

- Gardez les mains et tout objet à l'écart du couvercle et de la zone de verrouillage lorsque vous fermez le couvercle.
- Évitez d'appuyer trop fort sur le couvercle lorsque vous le fermez; sinon le verre pourrait se briser.
- N'ouvrez pas et ne fermez pas le couvercle avec votre pied. Ne marchez pas sur la laveuse-piédestal.

Entretien

- Ne réparez ou ne remplacez aucune pièce de l'appareil. Toutes les réparations et tous les entretiens doivent être effectués par un technicien d'entretien qualifié, à moins qu'il y ait d'autres recommandations précises dans ce manuel d'utilisation. N'utilisez que des pièces d'origine autorisées.
- Débranchez cet appareil de la prise électrique avant de le nettoyer et avant toute tentative d'entretien. L'utilisation du panneau de commande pour éteindre l'appareil ne coupe pas l'alimentation.
- Retirez toute poussière ou tout corps étranger des fiches du câble d'alimentation.
- Ne désassemblez pas et ne réparez pas l'appareil vous-même.
- Avant de mettre la laveuse hors service ou au rebut, retirez-en le couvercle pour éviter que des enfants ou des petits animaux y soient accidentellement enfermés.

Instructions de mise à la terre

- La connexion incorrecte du conducteur pour relier les appareils à la terre peut créer un risque de décharge électrique. Vérifiez avec un électricien compétent ou un personnel de service si vous n'êtes pas certain que l'appareil est correctement mis à la terre. Ne modifiez pas la fiche fournie avec l'appareil; si elle ne rentre pas dans la prise, faites installer une prise appropriée par un électricien compétent.
- L'appareil doit être mis à la terre. En cas d'un mauvais fonctionnement ou d'une panne, la mise à terre réduira le risque de décharge électrique en fournissant le moins de résistance pour le courant électrique. L'appareil est équipé d'un cordon avec un conducteur pour relier les appareils à la terre. La fiche doit être branchée sur une prise appropriée, installée et reliée à la terre conformément aux codes et règlements locaux.

MISES EN GARDE

MISE EN GARDE

- Pour réduire les risques de blessures mineures, de pannes ou de dommages causés à l'appareil ou à la propriété lors de l'utilisation de l'appareil, prenez les précautions élémentaires, y compris les suivantes :

Installation

- Installez le produit sur un plancher ferme et au niveau.

FONCTIONNEMENT

- Ne placez pas d'objets sur le dessus de l'appareil.
- Fermez les robinets d'eau et débranchez l'appareil si vous quittez votre résidence pendant longtemps, comme lorsque vous partez en voyage.
- Suivez TOUJOURS les directives d'entretien du fabricant des articles.
- Utilisez uniquement de l'assouplissant ou des produits antistatiques conformément aux recommandations du fabricant.
- Ne combinez pas des produits de lessive dans une même brassée sauf si l'étiquette indique de le faire.
- Ne touchez pas à l'eau de vidange, qui peut être brûlante.
- Si le tuyau de vidange et le tuyau d'alimentation en eau sont gelés, dégelez-les avant d'utiliser l'appareil.
- Ne rangez pas et ne renversez pas les détergents liquides, les nettoyants ou les javellisants (au chlore ou à l'oxygène) sur le dessus de l'appareil. Cela pourrait entraîner de la corrosion, de la décoloration ou des dommages à la surface de l'appareil.

GARDEZ CES CONSIGNES

APERÇU DU PRODUIT

Caractéristiques du produit

Les illustrations contenues dans ce manuel peuvent être différentes des composants et accessoires réels, et ceux-ci peuvent être modifiés sans préavis par le fabricant dans le but d'améliorer le produit.

⚠ AVERTISSEMENT

- Pour votre sécurité et pour prolonger la durée de vie du produit, n'utilisez que des composants autorisés. Le fabricant décline toute responsabilité en cas de dysfonctionnement du produit, de dommages matériels ou de dommages corporels causés par l'utilisation de composants, de pièces ou de produits non autorisés de marque autre que LG achetés séparément.

Vue de l'avant

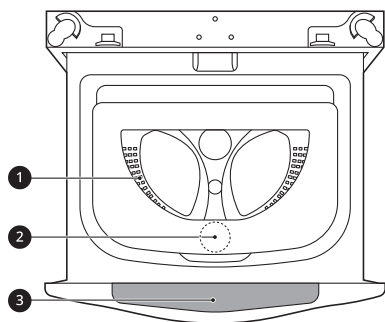

- ① Tambour
- ② Bouton ouvrir/fermer le couvercle
- ③ Panneau de commande

Vue de l'arrière

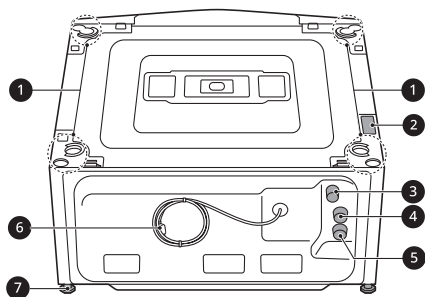

- ① Pieds de la laveuse principale
- ② Commutateur de superposition
- ③ Sortie de vidange
- ④ Entrée d'eau froide
- ⑤ Entrée d'eau chaude
- ⑥ Fiche d'alimentation
- ⑦ Pieds de nivellement

Accessoires

Accessoires inclus

* 1 Les accessoires inclus varient selon le modèle que vous avez acheté.

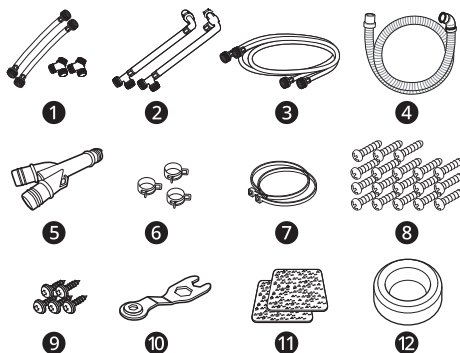

- ① Tuyaux d'arrivée d'eau courts et raccords en Y pour tuyaux d'arrivée d'eau * 1 (2 ch.)
- ② Tuyaux d'arrivée d'eau courts * 1 (2 ch.)
- ③ Tuyaux d'arrivée d'eau (2 ch.)
- ④ Tuyau de vidange d'eau
- ⑤ Raccord du tuyau de vidange d'eau
- ⑥ Serre-joints à sangle (3 ch.)
- ⑦ Attaches pour câbles (2 ch.)
- ⑧ Vis à tôle longues (18 ch.)
- ⑨ Vis à tôle courtes (5 ch.)
- ⑩ Clé
- ⑪ Patins antidérapants (2 ch.)
- ⑫ Distributeur de détergent

REMARQUE

- Communiquez avec le service à la clientèle de LG au 1 800 243-0000 (1 888 542-2623 au Canada) s'il manque des accessoires ou si vous souhaitez

en acheter. Pour obtenir une liste des laveuses à chargement frontal de LG qui sont compatibles avec la laveuse-piédestal, visitez le site Web de LG à l'adresse www.lg.com.

Caractéristiques du produit

Modèle	WD100C* / WD200C*
Alimentation électrique	120 V~, 60 Hz
Pression d'eau minimale et maximale	De 20 psi à 120 psi (de 138 kPa à 827 kPa)
Dimensions (Largeur X Hauteur X Profondeur)	WD100C* : 27 po (L) x 30 5/16 po (P) x 14 1/8 po (H), 50 1/2 po (P, ouvert) WD200C* : 29 po (L) x 30 7/8 po (P) x 14 1/8 po (H), 52 3/4 po (P, ouvert)
Poids net	WD100C* : 45,4 kg (100 lb) WD200C* : 47,8 kg (105 lb)
Vitesse d'essorage maximale	700 RPM

INSTALLATION

Avant l'installation

Outils nécessaires



- ① Pincettes
- ② Tournevis plat
- ③ Niveau

REMARQUE

- Pour obtenir de l'information concernant l'installation sous une sècheuse à chargement par le haut compatible, consultez les instructions de l'ensemble d'empilage de la sècheuse disponible sur le site LG.com.

Balayez le code QR pour accéder directement à un tutoriel vidéo d'installation.



Aperçu de l'installation

Veillez d'abord lire ces instructions d'installation après avoir acheté cette laveuse ou après l'avoir transportée à un autre endroit.

- ① Choix de l'emplacement adéquat
- ② Laveuse-piédestal et laveuse à chargement frontal empilables
- ③ Raccordement des tuyaux d'arrivée d'eau
- ④ Raccordement du tuyau de vidange
- ⑤ Mise au niveau de la laveuse

⚠ AVERTISSEMENT

- Au moins deux personnes sont requises pour déplacer ou installer l'appareil. Le non-respect de ces consignes peut entraîner des blessures.
- Entreposez et installez l'appareil dans un endroit où elle ne sera pas exposée à des températures sous le point de congélation ni aux intempéries. Le non-respect de cet avertissement peut causer une défaillance du produit ou d'une pièce, des

blessures graves, un incendie, une décharge électrique ou la mort.

- Faites la mise à la terre de la laveuse conformément à tous les codes et ordonnances en vigueur. Le non-respect de cet avertissement peut causer des blessures graves, un incendie, une décharge électrique ou la mort.
- Pour assurer une circulation adéquate de l'air, ne bloquez pas la grande ouverture au bas de la laveuse avec du tapis ou autre.
- Ne retirez pas la broche de mise à la terre du cordon d'alimentation. N'utilisez pas d'adaptateur ni de rallonge. Branchez la fiche dans une prise pour 3 broches mise à la terre. Le non-respect de cet avertissement peut causer des blessures graves, un incendie, une décharge électrique ou la mort.
- Certaines pièces internes qui ne sont pas mises à la terre intentionnellement posent un risque de décharge électrique durant l'entretien seulement. Remarque à l'intention du personnel d'entretien – Évitez tout contact avec les pièces suivantes lorsque l'appareil est sous tension : la pompe, la soupape, le moteur et le panneau de commande.
- La laveuse-piédestal est destinée à être installée et utilisée uniquement sous une laveuse à chargement frontal de LG fabriquée après 2009. Un ensemble spécial est également offert pour permettre une utilisation sous une sècheuse à chargement par le haut de LG fabriquée en 2016 ou après. N'utilisez pas la laveuse-piédestal seule, sous une laveuse à chargement par le haut de LG ou sous toute autre laveuse ou sècheuse.

REMARQUE

- La largeur de la laveuse-piédestal doit correspondre à la largeur de l'appareil LG empilé.
- La laveuse-piédestal ne fonctionne pas de façon autonome.
- La laveuse-piédestal doit être placée sous un appareil de marque LG pour pouvoir fonctionner correctement.

Choix de l'emplacement adéquat

Avant d'installer la laveuse, vérifiez les exigences suivantes concernant l'emplacement d'installation.

- Allouez suffisamment d'espace entre les murs et la laveuse à l'installation.
- Vérifiez que le plancher est propre, sec et exempt de poussières, de saletés, d'eau ou d'huile afin que les pieds de nivellement ne glissent pas. Des pieds de nivellement qui peuvent se déplacer et glisser sur le plancher peuvent entraîner des vibrations et un bruit excessifs.
- Si le plancher est trop flexible, renforcez-le pour qu'il soit plus résistant. Si le plancher n'est pas solide, cela pourrait produire de fortes vibrations et beaucoup de bruit.

Prise électrique

- La prise électrique doit être à **1,5 m (60 po)** ou moins d'un des côtés de la laveuse.
- Positionnez la laveuse de façon à ce que la prise électrique et la fiche soient facilement accessibles.
- Ne surchargez pas la prise de courant avec plus d'un appareil.
- La prise doit être mise à la terre conformément aux règlements actuels concernant les installations électriques.
- Utilisez un fusible à fusion lente ou un disjoncteur.
- Le propriétaire de la laveuse a l'obligation et la responsabilité de faire installer une prise électrique adéquate par un électricien qualifié.

Plancher

- Pour minimiser le bruit et les vibrations, installez la laveuse sur un plancher ferme, au niveau et suffisamment résistant pour supporter son poids sans flexion ni rebond.
- La laveuse doit être installée sur un plancher ferme pour minimiser les vibrations durant le cycle d'essorage. La surface idéale est un plancher de béton, mais un plancher en bois suffit, pourvu qu'il soit construit conformément aux normes de la FHA.
- Le plancher sous la laveuse ne doit pas avoir une inclinaison supérieure à 2,5 cm (1 pouce) de l'avant à l'arrière ou d'un côté à l'autre.
- Il n'est pas recommandé d'installer l'appareil sur du tapis ou des tuiles en matériau souple.

- N'installez jamais la laveuse sur une plateforme ou une structure mal soutenue.

Installation sur le plancher

Afin d'assurer un dégagement suffisant pour les tuyaux d'arrivée d'eau, le tuyau de vidange et pour la circulation d'air, il doit y avoir au moins **2,5 cm (1 pouce)** d'espace libre de chaque côté de la laveuse et **10 cm (4 pouces)** d'espace libre derrière celle-ci. Assurez-vous de tenir compte des murs, des portes et des moulures de plancher qui pourraient augmenter les dégagements nécessaires.

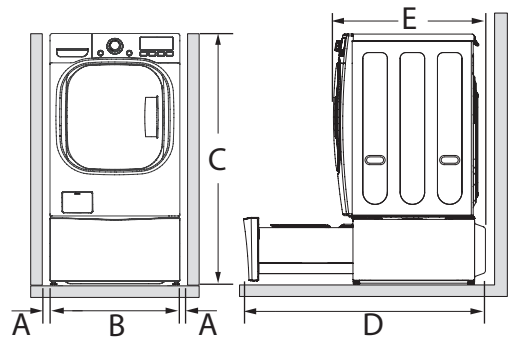

Dimensions et dégagements	
A	2,5 cm (1 po)
B	70,0 cm (27 po) 73,7 cm (29 po)
C	132,9 cm (52 5/16 po) 137,8 cm (54 1/4 po)
D†	128,3 cm (50 1/2 po) 134 cm (52 3/4 po)
E	75,6 cm (29 3/4 po) 82,1 cm (32 po)

† 50,8 cm (20 po) de plus sont nécessaires pour l'entretien.

REMARQUE

- Suivez les directives incluses avec l'ensemble de piédestal optionnel avant d'installer la laveuse sur le piédestal.
- N'utilisez pas un plateau d'égouttement lorsque vous installez un piédestal ou une laveuse sur piédestal, puisque cela pourrait bloquer le tiroir. L'utilisation d'un plateau d'égouttement peut entraîner une augmentation des vibrations et du bruit pendant le fonctionnement.

Laveuse-piédestal et laveuse à chargement frontal empilables

Déballage et retrait des matériaux d'emballage

- Après avoir retiré la boîte et le matériel d'expédition, soulevez la laveuse-piédestal pour la sortir de la base en mousse.
 - Assurez-vous que le support en plastique de la cuve se détache avec la base et ne reste pas collé au fond de la laveuse-piédestal.
- Retirez et conservez le bloc de mousse pour pouvoir le réutiliser plus tard.
 - Si la laveuse-piédestal doit être déplacée ultérieurement, le bloc de mousse aidera à la protéger durant le transport.
 - Pour réduire le risque d'endommager la laveuse-piédestal, ne retirez pas le bloc de mousse avant que la laveuse-piédestal se trouve à son emplacement final.
- Tournez le couvercle supérieur d'environ 180 degrés, couvrez l'ouverture dans le haut avec le couvercle supérieur et installez quatre vis à tête courtes.

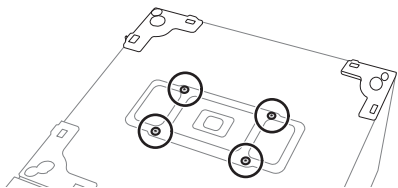

Empilage de la laveuse à chargement frontal sur la laveuse-piédestal

- Placez la laveuse à chargement frontal sur la laveuse-piédestal.
 - Placez les pieds de nivellement de la laveuse à chargement frontal dans les trous de support de la laveuse-piédestal, puis alignez les trous de vis du support.

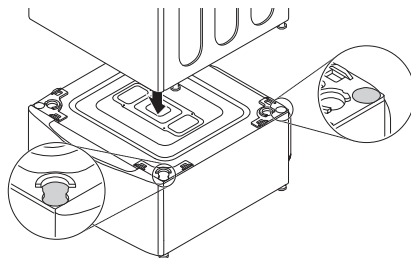

- Fixez solidement les deux laveuses à chaque coin en utilisant les vis.
 - Insérez d'abord les vis de chaque côté. Puis, insérez les vis sur les faces avant et arrière.

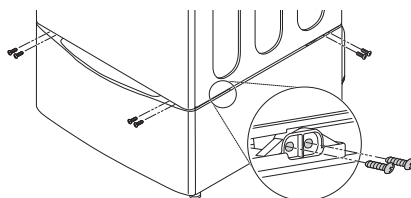

REMARQUE

- Il pourrait être difficile d'assembler l'appareil si l'ordre d'assemblage n'est pas respecté ou si la laveuse-piédestal n'a pas été mise au niveau avant que la laveuse à chargement frontal soit placée sur celle-ci.

- Tournez légèrement les pieds de la laveuse à chargement frontal jusqu'à ce qu'ils soient fermement appuyés contre la laveuse-piédestal. Desserrez les pieds réglables en les tournant d'un demi-tour dans le sens horaire à l'aide d'une clé. Serrez ensuite les quatre contre-écrous. Tous les contre-écrous doivent être serrés.

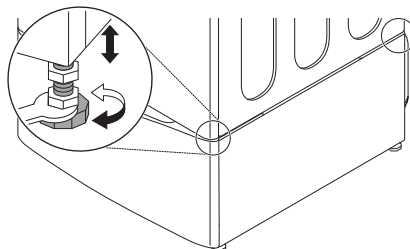

REMARQUE

- La laveuse-piédestal ne fonctionne pas de façon autonome.

Raccordement des tuyaux d'arrivée d'eau

Pour éviter les risques de dégâts d'eau coûteux, achetez et installez de nouveaux tuyaux d'arrivée d'eau au moment d'installer la laveuse.

⚠ AVERTISSEMENT

- Ne serrez pas trop les tuyaux et ne faussez pas les raccords filetés. Un serrage excessif ou le faussement des raccords peut endommager les valves ou les raccords, ce qui peut causer des fuites et des dégâts matériels.
- Ne réutilisez pas de vieux tuyaux. Utilisez uniquement des tuyaux neufs lorsque vous installez la laveuse. Les tuyaux usagés pourraient fuir ou éclater, causant des inondations et des dommages matériels. Communiquez avec le centre d'information à la clientèle de LG pour obtenir de l'aide pour l'achat de tuyaux.

REMARQUE

- Vérifiez régulièrement les tuyaux pour détecter des fissures, des fuites et des signes d'usure; remplacez les tuyaux tous les cinq ans.
- Ne tendez pas intentionnellement les tuyaux d'eau et assurez-vous qu'ils ne sont pas pincés, écrasés ou pliés par d'autres objets.
- La pression d'entrée de l'eau doit se situer entre **20 psi et 120 psi (138 et 827 kPa)**. Si la pression d'entrée de l'eau est supérieure à **120 psi**, une soupape de réduction de pression doit être installée.
- L'eau chaude doit être réglée de manière à ce qu'elle soit distribuée à une température située entre **48 et 57 °C (120 et 135 °F)** pour permettre à la laveuse de bien contrôler les différentes températures de lavage.
- N'installez pas ou n'entreposez pas la laveuse dans un endroit exposé à des températures sous le point de congélation. Cela pourrait endommager les tuyaux d'arrivée d'eau et les mécanismes internes de la laveuse. Si la laveuse a été exposée à des températures sous le point de congélation avant d'être installée, laissez-la reposer à la température de la pièce pendant plusieurs heures avant de l'utiliser, et vérifiez qu'il n'y a pas de fuites avant de la faire fonctionner.
- N'utilisez pas de tuyaux de prévention des inondations dotés de dispositifs d'arrêt automatique. Les dispositifs peuvent se

déclencher pendant le remplissage et empêcher la laveuse de se remplir correctement.

Aperçu des connexions

† Accessoires d'arrivée d'eau requis

Laveuse à chargement frontal et laveuse-piédestal avec sécheuse

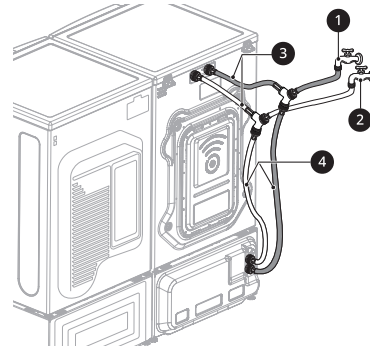

- 1 Robinet d'eau chaude
- 2 Robinet d'eau froide
- 3 Tuyau d'arrivée d'eau court (2 ch.)†
- 4 Tuyau d'arrivée d'eau long (4 ch.)†

Laveuse à chargement frontal et laveuse-piédestal avec sécheuse Turbo Steam

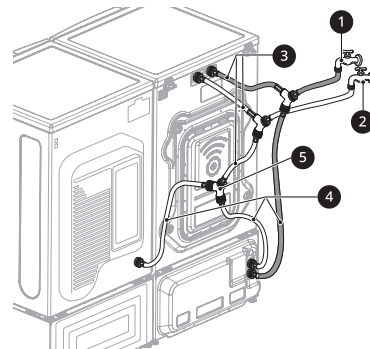

- 1 Robinet d'eau chaude
- 2 Robinet d'eau froide
- 3 Tuyau d'arrivée d'eau court (3 ch.)†
- 4 Tuyau d'arrivée d'eau long (5 ch.)†
- 5 Raccord en Y (1 ch.)†

Raccordement des tuyaux d'arrivée d'eau

- 1** Vérifiez les raccords et les joints d'étanchéité. Inspectez le raccord fileté sur chaque tuyau et vérifiez qu'une rondelle d'étanchéité en caoutchouc **1** est en place aux deux extrémités de chaque tuyau pour empêcher les fuites.

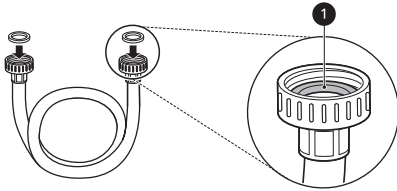

- 2** Raccordez les tuyaux d'entrée d'eau.

- Raccordez les tuyaux d'arrivée d'eau aux robinets d'eau chaude et froide en les vissant d'abord fermement à la main, puis en serrant encore de deux tiers de tour à l'aide de pinces.
- Raccordez le tuyau bleu au robinet d'eau froide et le tuyau rouge au robinet d'eau chaude.

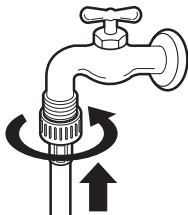

- 3** Purgez les tuyaux d'entrée d'eau.

- Après avoir raccordé les tuyaux, ouvrez les robinets pour purger toute substance étrangère, comme de la saleté, du sable ou du bran de scie.
- Recueillez l'eau dans un sceau et vérifiez sa température afin de vous assurer d'avoir connecté les tuyaux aux bons robinets.

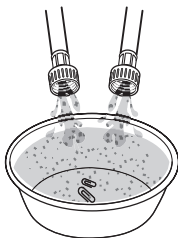

- 4** Raccordez les tuyaux d'arrivée à l'arrière de la laveuse.

- Raccordez le tuyau d'arrivée d'eau chaude **2** à l'arrivée d'eau chaude à l'arrière de la laveuse. Raccordez le tuyau d'arrivée d'eau froide **3** à l'arrivée d'eau froide à l'arrière de la laveuse.
- Serrez fermement les connecteurs. Ouvrez complètement les deux robinets et vérifiez qu'il n'y a pas de fuite aux deux extrémités des tuyaux.

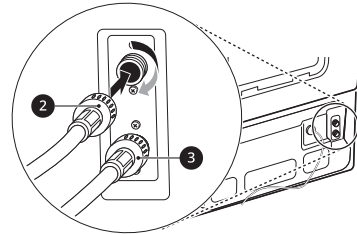

Raccordement du tuyau de vidange

Aperçu des connexions

Connectez le tuyau de vidange à un tuyau vertical ou à une cuve de lessive.

⚠ AVERTISSEMENT

- Le boyau d'évacuation doit toujours être bien fixé en place. Le non-respect de cette consigne peut causer une inondation et des dommages matériels.

REMARQUE

- Le drain doit être installé conformément aux règlements applicables.
- Assurez-vous que le boyau d'évacuation n'est pas étiré, pincé, écrasé, ni déformé.
- Placez l'extrémité du tuyau de vidange à une hauteur minimale de **61 cm (24 po)** et à une hauteur maximale de **244 cm (96 po)** au-dessus du fond de la laveuse.
- Pour obtenir des résultats optimaux, placez l'extrémité du tuyau de vidange à une hauteur maximale de **168 cm (66 po)** au-dessus de la partie inférieure de la laveuse. Plus la sortie de vidange est située au-delà de la limite de **168 cm (66 po)**, plus la fonction de vidange sera perturbée.
- Ne créez jamais de joint étanche entre le tuyau et le drain avec du ruban ou un autre dispositif.

Sans circulation d'air, l'eau pourrait être siphonnée du tambour, ce qui réduirait le rendement du lavage et du rinçage, et pourrait endommager les vêtements.

Laveuse à chargement frontal et laveuse-piédestal avec sécheuse

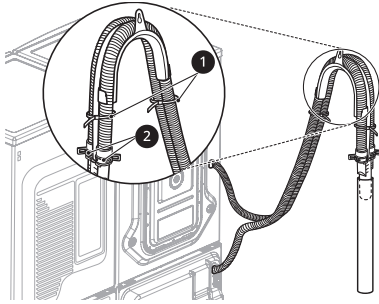

Laveuse à chargement frontal et laveuse-piédestal avec sécheuse hybride

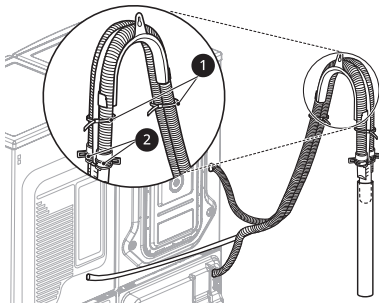

- ❶ Pincés à bande
- ❷ Sangles d'attache

Raccordement des tuyaux de vidange à la laveuse-piédestal

- 1 Insérez le serre-joint à sangle sur le coude du tuyau de vidange. Il peut être nécessaire d'utiliser une pince pour ouvrir le serre-joint afin de l'adapter à l'extrémité en caoutchouc du tuyau.
- 2 Avec le tuyau orienté vers le haut à partir du coude, enfiler fermement le coude sur l'orifice de vidange à l'arrière de la laveuse-piédestal.

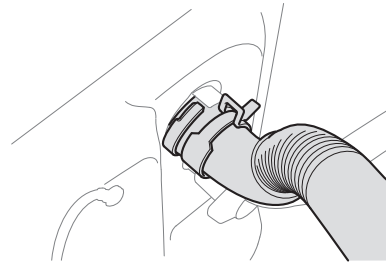

- 3 Ajustez le serre-joint à sangle avec la pince pour fixer le tuyau solidement en place et prévenir les fuites.

Raccordement du raccord de vidange

- 1 Enfilez les serre-joints à sangle fournis sur les extrémités des deux tuyaux de vidange.
- 2 Raccordez le tuyau de vidange de la laveuse à chargement frontal et celui de la laveuse-piédestal au raccord de vidange.

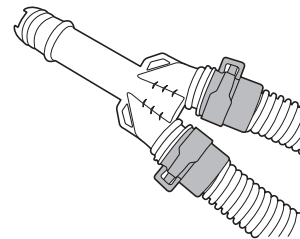

- 3 Insérez l'extrémité du raccord du tuyau de vidange dans la cuve de lessive ou le tuyau vertical. Utilisez les serre-joints à sangle pour le maintenir en place, au besoin.

REMARQUE

- Selon l'environnement d'installation, vous pourriez devoir vous procurer un raccord de tuyau de vidange distinct. Le raccord fourni convient à un tuyau vertical d'une cuve de laveuse standard.

Mise au niveau de la laveuse

Mise au niveau de la laveuse

1 Placez la laveuse dans son emplacement choisi.

- Faites particulièrement attention de ne pas pincer, tendre ou écraser les tuyaux d'arrivée d'eau et de vidange. Si vous possédez un niveau de menuisier **1**, vous pouvez l'utiliser pour vérifier si la laveuse est au niveau. La pente sous la laveuse ne doit pas dépasser **1/2 po**, et les quatre pieds de nivellement doivent reposer fermement sur le sol.

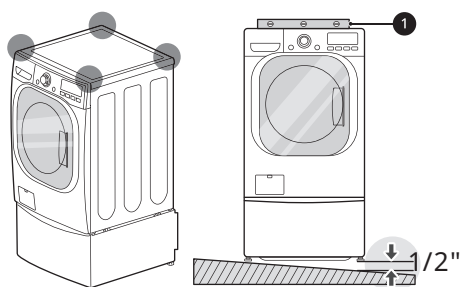

2 Ajustez les pieds de nivellement de la laveuse-piédestal.

- Tournez les quatre pieds de nivellement dans une direction pour soulever la laveuse ou dans l'autre pour l'abaisser.

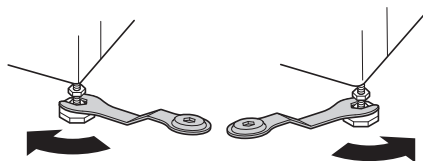

3 Vérifiez le niveau à nouveau.

- En appuyant sur les bords supérieurs, tentez de faire basculer doucement la laveuse pour vous assurer qu'elle est stable. Si la laveuse bascule, réajustez les pieds de nivellement.

4 Serrez les écrous **2**.

- Tournez les écrous dans le sens contraire des aiguilles d'une montre et serrez-les quand la laveuse est au niveau.

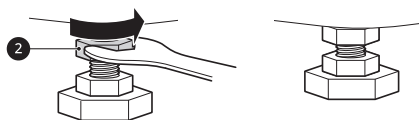

Utilisation de patins antidérapants

Si vous installez la laveuse sur une surface glissante, elle peut bouger en raison de vibrations excessives. Si la laveuse n'est pas au niveau, elle pourrait mal fonctionner, et produire du bruit et des vibrations. Si ceci ce produit, installez les patins antidérapants sous les pieds de nivellement et réglez le niveau.

1 Nettoyez le plancher et installez les patins antidérapants.

- Utilisez un chiffon sec pour nettoyer et enlever les objets étrangers ou l'humidité. Si le plancher est humide, les patins antidérapants pourraient glisser.

2 Mettez la laveuse au niveau après l'avoir placée dans la zone d'installation.

3 Placez le côté adhésif **3** des patins antidérapants sur le plancher.

- Les patins antidérapants sont plus efficaces lorsqu'ils sont installés sous les pieds avant. S'il est trop difficile d'installer les patins sous les pieds avant, installez-les sous les pieds arrière.

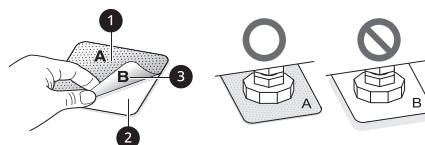

1 Ce côté vers le haut

2 Retirez la bande protectrice

4 Vérifiez de nouveau le niveau de la laveuse.

- En appuyant sur les bords supérieurs, tentez de faire basculer doucement la

laveuse pour vous assurer qu'elle est stable.
Si la laveuse bascule, remettez-la au niveau.

FONCTIONNEMENT

Avant l'utilisation

⚠ AVERTISSEMENT

- Pour réduire le risque d'incendie, de décharge électrique ou de blessures, lisez les DIRECTIVES DE SÉCURITÉ avant d'utiliser cet appareil.

Aperçu du fonctionnement

1 Trier les articles et les insérer dans la laveuse.

- Triez les articles par type de tissu, niveau de saleté, couleur et poids, au besoin. Ouvrez le couvercle et insérez les articles dans la laveuse.
- Si vous utilisez des capsules de détergent à usage unique, ou du gel ou une tablette de détergent, placez-les dans le tambour avant d'y placer les articles.

⚠ MISE EN GARDE

- Ne chargez pas les articles plus haut que le bord supérieur de la cuve. Le non-respect de cette consigne peut entraîner des fuites ou endommager les tissus.
- Utilisez le cycle Lingerie de la laveuse pleine grandeur pour les articles flottants et non absorbants, comme les oreillers et les couettes. Consultez le manuel de l'utilisateur inclus avec la laveuse. Le non-respect de cette consigne peut causer des fuites.

2 Ajout des produits de nettoyage.

- Ajoutez la quantité appropriée de détergent à haute efficacité (HE) dans la laveuse.
- Ne mettez pas de capsule de détergent en poudre ou liquide, ou de gel ou de tablette de détergent, dans le distributeur.

3 Mise sous tension de la laveuse.

- Appuyez sur le bouton **MARCHE/ARRÊT** pour allumer la laveuse.

4 Sélectionnez un cycle.

- Appuyez sur le bouton de sélection de cycle à plusieurs reprises jusqu'à ce que le cycle souhaité soit sélectionné.

- Le cycle **Normal** doit être sélectionné pour pouvoir modifier ses réglages par défaut.

- Appuyer sur le bouton **DÉMARRER/PAUSE** sans sélectionner un cycle lance immédiatement le cycle **Normal** avec les réglages par défaut.

5 Ajustez les réglages.

- Les réglages par défaut du cycle sélectionné peuvent être modifiés, au besoin, à l'aide des boutons d'options.
- Toutes les modifications et les options ne sont pas disponibles pour certains cycles. Un carillon différent retentira et le voyant à DEL ne s'allumera pas si la sélection n'est pas permise.

6 Début du cycle.

- Appuyez doucement sur la poignée du couvercle jusqu'à ce qu'elle s'enclenche et faites glisser le tiroir pour le fermer.
- Appuyez sur le bouton **DÉMARRER/PAUSE** pour lancer le cycle. Le couvercle se verrouille et la laveuse va s'agiter brièvement sans eau pour mesurer le poids de la brassée.
- Si le bouton **DÉMARRER/PAUSE** n'est pas enfoncé dans un certain délai, la laveuse s'arrête et les réglages sont perdus.

7 Ajout d'assouplissant

- Un signal sonore retentit de façon répétée avant le rinçage final. Lorsque le signal sonore retentit, mettez la laveuse en pause et ajoutez un assouplissant liquide dans les minutes qui suivent, si désiré.

8 Fin du cycle.

- Une mélodie annonce que le cycle est terminé. Retirez immédiatement les

vêtements de la laveuse pour réduire la formation de plis.

Tri des articles et chargement de la laveuse

Regrouper les articles similaires

Pour obtenir des résultats de lavage optimaux et réduire le risque d'endommager un article, triez bien vos articles pour faire des brassées d'articles semblables.

Mélanger des articles avec différents types de tissus et différents niveaux de saleté peut causer un mauvais rendement de lavage, le transfert de couleurs, la décoloration, l'endommagement des tissus et le peluchage. Les tissus devraient être triés en groupes comme c'est décrit ci-dessous.

Couleurs

Triez les articles par couleur. Lavez les vêtements foncés ensemble, dans une brassée séparée des vêtements pâles ou des articles blancs. Mélanger des articles foncés avec des articles pâles peut causer un transfert de couleurs ou la décoloration des vêtements pâles.

Niveau de saleté

Lavez les vêtements très sales dans la laveuse pleine grandeur. Mélanger des vêtements peu sales avec des vêtements très sales peut causer de mauvais résultats de lavage pour les vêtements peu sales. La laveuse-piédestal est optimisée pour être utilisée avec des articles peu sales et délicats.

Types de tissus

Les articles délicats ne devraient pas être mêlés avec des types de tissus lourds ou robustes. Laver des tissus lourds avec des articles délicats peut causer de mauvais résultats de lavage pour les tissus lourds et peut endommager les articles délicats.

Peluchage







Certains tissus attirent les peluches, alors que d'autres produisent des peluches durant le processus de lavage. Évitez de mélanger les tissus qui attirent les peluches avec ceux qui en produisent dans une même brassée. Mélanger ces tissus entraînera du boulochage et l'accumulation de peluches sur les collecteurs de peluches. (Par exemple, un chandail tricoté attire la peluche; les serviettes éponges en produisent.)





Comment trier les vêtements

Par couleur	Par saleté	Par tissu	Par peluchage
Blancs	Heavy (Très sale)	Delicates (Délicats)	Producteurs de peluches
Pâles	Normal (Normal)	Sans repassage	Collecteurs de peluches
Foncés	Light (Peu sale)	Robustes	

Étiquettes d'entretien des tissus

Beaucoup de vêtements comportent une étiquette d'entretien des tissus. Consultez le tableau ci-dessous pour choisir le cycle et les options en fonction des recommandations du fabricant de vos vêtements.

Catégorie	Étiquette	Directives
 Lavage		Lavage à la main
		Lavage à la machine, cycle normal
		Réglage Tissus infroissables/résistant au froissement (Doté d'une étape de refroidissement ou de vaporisation froide avant l'essorage lent)
		Réglage Doux/délicats (agitation lente ou temps de lavage réduit)
		Ne pas laver à la machine
		Ne pas tordre

Catégorie	Étiquette	Directives
Température de l'eau	...	Hot (Chaude)
	..	Warm (Tiède)
	.	Froide
 Symboles pour blanchissage		Tout javellisant (au besoin)
		Seulement un javellisant non chloré (au besoin)
		Ne pas utiliser de javellisant

Chargement de la laveuse

- Vérifiez et videz les poches. Les trombones, les pièces de monnaie, les allumettes, etc. peuvent endommager les vêtements et la laveuse.
- Fermez les fermetures à glissière et les agrafes, et attachez les cordons pour les empêcher de s'accrocher ou de s'emmêler aux autres vêtements.
- Prétraitez les taches tenaces pour obtenir de meilleurs résultats.
- Brossez les vêtements pour enlever l'excès de saleté, de poussière et de cheveux avant de les laver. La saleté ou le sable en excès risquent d'user les autres tissus et de causer un lavage de mauvaise qualité.
- Pour de meilleurs résultats, chargez les vêtements dans l'appareil comme illustré.

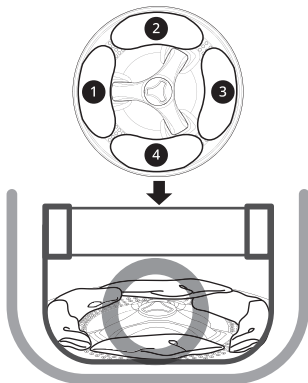

- Ne surchargez pas la cuve. Les vêtements ne doivent pas être comprimés dans la cuve ni dépasser la ligne de remplissage maximal ①. Le fait d'excéder la ligne de remplissage maximal peut endommager les vêtements et la laveuse.
- Ne compressez pas les articles lorsque vous les chargez dans la cuve.

- Chargez les articles sans les comprimer et sans surcharger la cuve. Pour être bien nettoyés, les articles doivent circuler librement dans la cuve.



- La laveuse ne peut se remplir d'eau ni fonctionner si le couvercle est ouvert.

⚠ MISE EN GARDE

- Ne lavez pas des carpettes, des tapis, des chaussures, des couvertures pour animaux de compagnie ou des articles autres que des vêtements ou des draps dans cette laveuse.
- Appuyez pour ouvrir le couvercle. Ne forcez pas le couvercle de la laveuse pour l'ouvrir, car cela pourrait endommager l'appareil.

Articles volumineux

- Les gros articles volumineux, comme les couvertures et les couvre-lits, doivent être lavés individuellement dans la laveuse pleine grandeur.

Petits articles

- Ne lavez pas un petit article seul. Ajoutez quelques articles semblables à la brassée pour éviter que la brassée soit déséquilibrée.

Ajout de produits de nettoyage

À propos de l'utilisation du détergent

Cette laveuse est conçue pour être utilisée uniquement avec des détergents à haute efficacité (HE).



- Les détergents HE produisent moins de mousse, se dissolvent plus efficacement pour améliorer le rendement de lavage et de rinçage, et aident à garder l'intérieur de la laveuse propre. L'utilisation d'un détergent qui n'est pas HE peut causer un excès de mousse et un rendement insatisfaisant pouvant provoquer des codes d'erreur, entraîner l'échec d'un cycle et endommager la laveuse.
- Cet appareil requiert très peu de détergent. Pour obtenir des résultats de lavage optimaux, utilisez toujours le distributeur de détergent et l'outil de mesure inclus avec l'appareil.
- Le distributeur manuel peut contenir jusqu'à deux (2) cuillères à thé (10 g/10 cc) de détergent HE. La majorité des brassées normales requièrent seulement une (1) cuillère à thé (5 g/5 cc) de détergent, ce qui signifie que le distributeur doit être rempli jusqu'à la ligne du milieu.

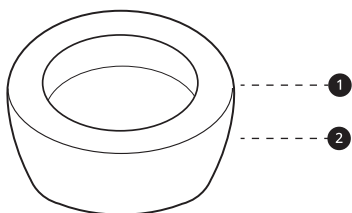

- ➊ Charge maximale : 2 cuillères à thé (10 g / 10 cc)
 - ➋ Charges normales : 1 cuillère à thé (5 g / 5 cc)
- Pour une bonne performance de lavage, mesurez toujours le détergent à l'aide de l'outil de mesure fourni. Pour une charge moyenne, utilisez la moitié de la quantité maximale recommandée. Utilisez moins de détergent si votre eau est douce, si les vêtements ne sont que légèrement sales ou pour les brassées plus petites.
 - N'utilisez jamais plus que la quantité maximale de détergent recommandée. L'utilisation d'une trop grande quantité de détergent peut entraîner une production excessive de mousse,

un mauvais rinçage, une accumulation de détergent dans les vêtements et une accumulation de résidus qui peuvent contribuer aux odeurs dans la laveuse.

REMARQUE

- Faites très attention lors de la mesure des détergents concentrés 2X et 3X, puisque même une petite quantité supplémentaire peut entraîner des problèmes.
- Les détergents identifiés comme étant de haute efficacité ne donneront peut-être pas des résultats optimaux.

Capsules de détergent à usage unique / Gel ou tablette de détergent

N'utilisez pas de capsule de détergent complète dans la laveuse-piédestal. Le fait d'utiliser trop de détergent peut causer une quantité excessive de mousse et un rendement insatisfaisant. Réduisez la quantité de détergent ou utilisez l'option de rinçage supplémentaire en présence de résidus de détergent sur les tissus. Pour ajouter un rinçage supplémentaire, sélectionnez l'option **Extra Rinse (Rinçage supplémentaire)**.

Ajout de détergent et d'assouplissant

Ajout de détergent

- ➊ Ouvrez le tiroir, ouvrez le couvercle, puis ajoutez les vêtements dans le tambour.
- ➋ Mesurez la quantité de détergent à l'aide du distributeur de détergent, puis versez-le dans la laveuse.
- ➌ Fermez doucement le tiroir avant de lancer le cycle.

Ajout d'un assouplissant

La laveuse-piédestal émet un signal sonore à plusieurs reprises avant le dernier rinçage afin que l'assouplissant liquide puisse être ajouté à la brassée, si désiré.

- 1 Lorsque la machine émet un signal sonore, appuyez sur **DÉMARRER/PAUSE** pour mettre le cycle en pause.
 - cela provoquerait des taches sombres sur les vêtements qui seraient difficiles à enlever.
- 2 Ouvrez le tiroir et le couvercle.
 - N'ouvrez pas le tiroir pendant que l'eau entre dans la laveuse.
 - Les solvants (benzène, etc.) ne doivent jamais être utilisés.
- 3 Mesurez la quantité d'assouplissant liquide à l'aide du distributeur de détergent, puis versez-le dans la laveuse.
 - L'assouplissant peut également être dilué dans de l'eau avant d'être versé directement dans le tambour. Ne versez pas d'assouplissant non dilué directement sur les vêtements, car cela pourrait les tacher.
- 4 Fermez le couvercle, fermez le tiroir et appuyez sur la touche **DÉMARRER/PAUSE** pour redémarrer le cycle.
- 5 Pour activer ou désactiver le signal sonore d'assouplissant, appuyez simultanément sur les touches **Warm Water (Eau tiède)** et **Extra Rinse (Rinçage supplémentaire)** et maintenez-les enfoncées pendant trois secondes.

Si vous avez manqué le délai d'ajout d'assouplissant :

- 1 Appuyez sur la touche **MARCHE/ARRÊT** pour interrompre le cycle.
- 2 Sélectionnez le cycle **Rinse+Spin (Rinçage+essorage)** et appuyez sur la touche **DÉMARRER/PAUSE** pour lancer le cycle.
- 3 Ajoutez l'assouplissant lorsque vous entendez le signal sonore en suivant les directives ci-dessus.

REMARQUE

- N'utilisez pas de javellisant chloré liquide ou en poudre dans la laveuse-piédestal. Pour blanchir des articles, utilisez la laveuse pleine grandeur et suivez les instructions du manuel d'utilisation fourni avec cet appareil.
- Ne versez pas de détergent liquide ou d'assouplissant liquide directement sur les vêtements dans le tambour de la laveuse, car

Panneau de commande et cycles de lavage

Caractéristiques du panneau de commande

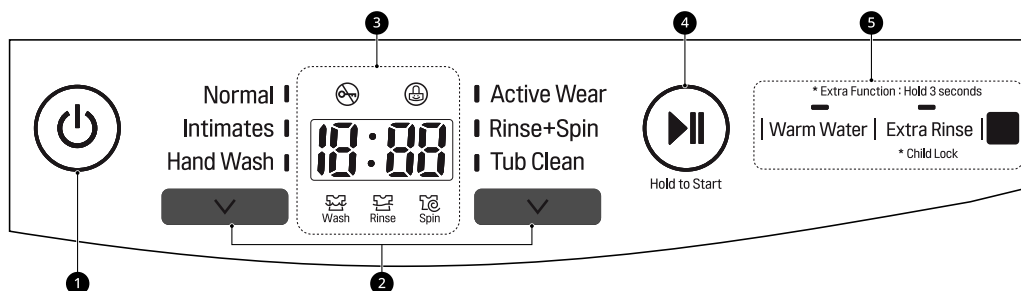

1 Bouton MARCHE/ARRÊT

- Appuyez sur ce bouton pour allumer ou éteindre la laveuse.
- Le fait d'appuyer sur ce bouton pendant un cycle annulera ce cycle, et les réglages de la brassée seront perdus.
- Le tiroir se déverrouillera après une courte pause.

REMARQUE

- Lorsque vous appuyez sur ce bouton, le cycle **Normal** est sélectionné par défaut. Pour modifier les options par défaut ou pour choisir un autre cycle, appuyez sur le bouton de sélection du cycle **∨** pour allumer l'écran.

2 Bouton de sélection de cycle

- Appuyez sur un bouton pour sélectionner le cycle souhaité.
- Une fois que le cycle désiré a été sélectionné, les pré-réglages standards s'affichent à l'écran.

REMARQUE

- Pour protéger vos vêtements, certaines options de cycle ne sont pas disponibles pour certains cycles.

3 Afficheur de temps et d'état

- L'écran affiche les réglages, le temps restant estimé, les options et l'état de la laveuse.

4 Bouton DÉMARRER/PAUSE

- Appuyez sur ce bouton et maintenez-le enfoncé pour démarrer le cycle sélectionné.
- Si la laveuse est en marche, utilisez ce bouton pour interrompre le cycle sans perdre les réglages actuels.

REMARQUE

- Si vous n'appuyez pas sur le bouton **DÉMARRER/PAUSE** pour lancer le cycle sélectionné, la laveuse s'éteint automatiquement après un certain délai et tous les réglages du cycle sont perdus.

5 Boutons d'options

- Ces boutons vous permettent de sélectionner des options de cycle supplémentaires. Certains boutons vous permettent également d'activer des fonctions spéciales en appuyant sur le bouton et en le maintenant enfoncé pendant **trois secondes**.

Afficheur de temps et d'état

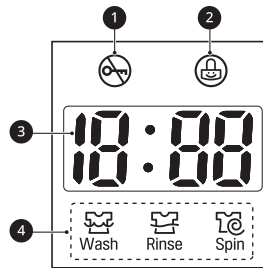

1 Témoin de verrouillage du tiroir

- Cet indicateur s'allume lorsque le cycle commence et que le tiroir est verrouillé.
- Le témoin lumineux reste allumé jusqu'à ce que le cycle soit suspendu, arrêté ou terminé.

2 Indicateur de Child Lock (Verrouillage à l'épreuve des enfants)

- Cet indicateur s'allume lorsque le panneau de commande est verrouillé.
- \square et le temps de lavage restant sont affichés tour à tour sur l'affichage.
- Lorsque cette fonctionnalité est activée, toutes les commandes sont désactivées, sauf le bouton **MARCHE/ARRÊT**.

3 Temps restant estimé

- Lorsqu'un cycle est sélectionné, le temps par défaut pour ce cycle s'affiche. Ce temps changera en fonction des options sélectionnées.
- Si --- apparaît sur l'affichage, alors le temps sera affiché après que la fonction de détection de charge ait détecté la taille de la brassée.
- La durée affichée n'est qu'une estimation. Cette durée est basée sur des conditions normales de fonctionnement. Plusieurs facteurs externes (la taille de la brassée, la température ambiante, la température de l'eau entrante, etc.) peuvent affecter la durée réelle.

4 Indicateurs d'état du cycle

- Ces voyants à DEL clignotent lorsqu'un cycle est sélectionné afin d'indiquer quelles étapes seront effectuées.
- Lorsqu'un cycle est en cours, le voyant à DEL de l'étape active clignote et les voyants à DEL des autres étapes restent complètement allumés. Lorsqu'une étape est terminée, le voyant à DEL s'éteint. Si un cycle est mis en pause, le voyant à DEL de l'étape active cesse de clignoter.

Guide sur les cycles

Les cycles de lavage sont conçus pour différents types de brassées. Sélectionnez le cycle qui correspond le mieux au contenu de la brassée afin d'obtenir des résultats de lavage et un entretien des tissus optimaux.

Appuyez sur le bouton de sélection de cycle **V** pour sélectionner le cycle souhaité. Lorsque vous sélectionnez un cycle de lavage, le témoin du cycle de lavage correspondant s'allume.

REMARQUE

- L'option **Extra Rinse (Rinçage supplémentaire)** peut être sélectionnée pour chaque cycle de ce tableau, sauf pour le cycle **Tub Clean (Nettoyage de la cuve)**.
- L'option **Child Lock (Verrouillage à l'épreuve des enfants)** peut être sélectionnée pour chaque cycle de ce tableau.

Cycle	Description	Temps estimé	Température de lavage	
			Warm (Tiède)	Cold (Eau froide)
Normal	Utilisez ce cycle pour laver les articles normaux légèrement tachés, sauf pour les tissus fragiles comme la laine ou la soie. REMARQUE • Si vous appuyez sur le bouton DÉMARRER/PAUSE sans sélectionner un cycle, le cycle Normal commencera immédiatement en utilisant les réglages par défaut.	39 ~ 116	● [†]	●
Intimates (Sous-vêtements)	Utilisez ce cycle pour laver les articles délicats, comme la lingerie ou la dentelle, qui peuvent être endommagés facilement lors d'un cycle normal. Ce cycle ne convient pas à la soie.	47 ~ 103	● [†]	●
Hand Wash (Lavage à la main)	Ce cycle permet de laver les articles en laine ou lavables à la main qui rapetissent et demandent un soin particulier. Lavez seulement les articles en laine étiquetés pour le lavage à la machine ou à la main.	47 ~ 103	●	● [†]
Active Wear (Vêtements de sport)	Utilisez ce cycle pour les vêtements spécialement conçus et traités pour le sport.	43 ~ 103	●	● [†]
Rinse+Spin (Rinçage+essorage)	Sélectionnez ce cycle pour rincer et essorer une brassée séparément d'un cycle ordinaire. • Cela peut être utile pour empêcher les nouvelles taches d'intégrer les tissus.	8 ~ 90	-	-
Tub Clean (Nettoyage de la cuve)	Il s'agit d'un cycle spécial conçu pour nettoyer l'intérieur de la laveuse.	58	● [†]	●

† Activé par défaut

Options

Votre laveuse comprend plusieurs options de cycle supplémentaires afin de personnaliser les cycles et de répondre à vos besoins particuliers.

REMARQUE

- Pour protéger vos vêtements, certaines options ne sont pas disponibles pour certains cycles.

Utilisation de l'essorage uniquement

Utilisez cette option pour essorer les vêtements lavés à la main qui n'ont pas été lavés à la machine.

- 1 Préparez les vêtements et chargez le tambour.
- 2 Appuyez sur le bouton **MARCHE/ARRÊT**.
 - Ne sélectionnez pas un cycle de lavage et n'ajoutez pas de détergent.
- 3 Sélectionnez le cycle **Rinse+Spin (Rinçage+essorage)** et appuyez sur la touche **Extra Rinse (Rinçage supplémentaire)** six fois, ou jusqu'à ce que l'écran affiche **B** et que l'icône de rinçage ne soit plus allumée sur le panneau.
- 4 Appuyez sur le bouton **DÉMARRER/PAUSE**.

Eau tiède

Cette option est sélectionnée par défaut pour les cycles **Normal** et **Intimates (Sous-vêtements)**. Elle peut être annulée en appuyant sur la touche **Warm Water (Eau tiède)**. La température de l'eau ne peut pas être réglée lors du cycle **Rinse+Spin (Rinçage+essorage)**.

Extra Rinse (Rinçage supplémentaire)

Cette option ajoute un rinçage supplémentaire au cycle sélectionné. Utilisez cette option pour veiller à ce que les tissus ne contiennent plus de résidus de détergent ou de javellisant.

- Un signal sonore retentit à plusieurs reprises avant le dernier rinçage, ce qui permet d'arrêter

la machine et d'ajouter un assouplissant liquide, au besoin.

REMARQUE

- Vous ne pouvez pas sélectionner cette option avec l'option **Spin Only (Essorage seulement)** ou le cycle **Tub Clean (Nettoyage de la cuve)**.

Child Lock (Verrouillage enfant)

Utilisez cette fonction pour désactiver les commandes. Elle peut empêcher les enfants de modifier les cycles ou de mettre cette laveuse en marche.

REMARQUE

- La fonctionnalité ne verrouille pas la porte.
- Une fois cette fonction réglée, tous les boutons sont verrouillés sauf le bouton **MARCHE/ARRÊT**.
- Lorsque les commandes sont verrouillées, **CL** et le temps restant s'affichent tour à tour pendant le cycle de lavage.
- Le fait de couper l'alimentation ne réinitialisera pas la fonctionnalité. Vous devez désactiver la fonctionnalité pour pouvoir accéder à d'autres fonctionnalités et options.

Verrouillage du panneau de commande

- 1 Mettez l'appareil en marche.
- 2 Appuyez sur le bouton **Extra Rinse (Rinçage supplémentaire)** et maintenez-le enfoncé pendant trois secondes pour activer cette fonctionnalité.

Déverrouillage du panneau de commande

- 1 Mettez l'appareil en marche.
- 2 Appuyez sur le bouton **Extra Rinse (Rinçage supplémentaire)** et maintenez-le enfoncé pendant trois secondes pour désactiver cette fonctionnalité.
 - Lorsque cette fonction est désactivée, un signal sonore se fait entendre et le temps restant du cycle en cours réapparaît dans l'affichage.

FONCTIONS INTELLIGENTES

Utilisation de l'application LG ThinQ

Caractéristiques de l'application LG ThinQ

Communiquez avec l'appareil à partir d'un téléphone intelligent en utilisant les fonctions intelligentes pratiques.

Smart Diagnosis

Cette fonction fournit des renseignements utiles pour diagnostiquer et résoudre les problèmes avec l'appareil en se basant sur le profil d'utilisation.

Installation de l'application LG ThinQ

À partir d'un téléphone intelligent, cherchez l'application **LG ThinQ** dans la boutique Google Play ou l'App Store d'Apple. Suivez les directives pour télécharger et installer l'application.

Fonction Smart Diagnosis^{MC}

Utilisez cette fonctionnalité pour vous aider à diagnostiquer et à résoudre les problèmes qu'éprouve votre appareil.

REMARQUE

- Pour des raisons ne relevant pas du contrôle de LGE, le service pourrait ne pas fonctionner en raison de facteurs externes, notamment la disponibilité du Wi-Fi, la connexion Wi-Fi, la politique de la boutique d'applications ou la disponibilité de l'application.
- La fonctionnalité pourrait être modifiée sans préavis et pourrait avoir une apparence différente selon votre emplacement.

Utilisation de la fonctionnalité de diagnostic sonore pour diagnostiquer les problèmes

Suivez les instructions ci-dessous pour utiliser la fonctionnalité de diagnostic sonore.

- Lancez l'application **LG ThinQ** et sélectionnez la fonctionnalité **Smart Diagnosis** qui se trouve dans le menu. Suivez les instructions relatives au

diagnostic sonore indiquées dans l'application **LG ThinQ**.

- 1 Appuyez sur le bouton **MARCHE/ARRÊT** pour allumer l'appareil.
 - N'appuyez pas sur les autres touches.
- 2 Placez le microphone de votre téléphone intelligent tout près du bouton **MARCHE/ARRÊT**.

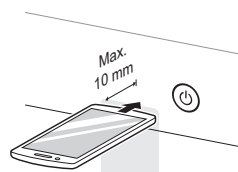

- 3 Appuyez sur le bouton **Warm Water (Eau tiède)** et maintenez-le enfoncé pendant trois secondes ou plus tout en maintenant le microphone de votre téléphone intelligent près du bouton **MARCHE/ARRÊT** jusqu'à ce que le transfert de données soit terminé.
 - Maintenez votre téléphone intelligent en place jusqu'à ce que le transfert des données soit terminé. Le temps restant pour le transfert des données s'affiche à l'écran.
- 4 Une fois le transfert des données terminé, le diagnostic s'affichera dans l'application.

REMARQUE

- Pour obtenir des résultats optimaux, évitez de bouger votre téléphone intelligent pendant la transmission sonore.

ENTRETIEN

⚠ AVERTISSEMENT

- Pour réduire le risque d'incendie, de décharge électrique ou de blessures, lisez tout ce manuel d'utilisation, y compris les **DIRECTIVES DE SÉCURITÉ**, avant d'utiliser cet appareil.
- Débranchez l'appareil avant de le nettoyer pour éviter tout risque de décharge électrique. Le non-respect de cet avertissement peut entraîner des blessures graves, un incendie, une décharge électrique ou la mort.
- N'utilisez pas de substances volatiles (benzène, diluant à peinture, alcool, acétone, etc.), de nettoyeurs abrasifs ou de détergents contenant des composants chimiques forts lors du nettoyage de l'appareil. Vous risqueriez de provoquer une décoloration, d'endommager l'appareil ou de provoquer un incendie.
- Certaines pièces internes sont intentionnellement non mises à la terre et peuvent présenter un risque de choc électrique pendant l'entretien. Réparateurs — prière de ne pas toucher aux pièces suivantes lorsque l'appareil est sous tension. pompe, valve, moteur, et panneau de contrôle.

Nettoyage régulier

Entretien après un lavage

Lorsque le cycle est terminé, essuyez le couvercle et l'intérieur du joint du couvercle pour retirer toute l'humidité.

- Essuyez le bâti de la laveuse avec un linge sec pour enlever l'humidité.
- Laissez le couvercle ouvert pour permettre le séchage de l'intérieur de la cuve.

⚠ AVERTISSEMENT

- Assurez-vous que les enfants et les animaux domestiques ne grimpent pas sur le tiroir. Utilisez la fonctionnalité **Child Lock (Verrouillage à l'épreuve des enfants)** si nécessaire pour empêcher les enfants de démarrer accidentellement un cycle de lavage.

Nettoyage de l'extérieur

Bien entretenir votre laveuse peut prolonger sa durée de vie.

Extérieur :

- Essuyez immédiatement toute éclaboussure.
- Essuyez avec un linge humide.
- Ne touchez pas la surface ou l'écran avec des objets coupants.

Entretien périodique

- Utilisez une serviette ou un linge doux pour essuyer le tour de l'ouverture du couvercle et la vitre du couvercle.
- Retirez toujours les articles de la laveuse aussitôt que le cycle est terminé. Laisser des articles humides dans la laveuse peut causer des plis, le transfert de couleurs et des odeurs.

Nettoyage du tambour

Au fil du temps, des résidus peuvent s'accumuler dans le tambour, ce qui entraîne la formation de moisissure ou d'une odeur de moisi. Exécutez le cycle **Tub Clean (Nettoyage de la cuve)** chaque **mois** pour éliminer les résidus et prévenir les odeurs.

REMARQUE

- Assurez-vous d'exécuter le cycle **Tub Clean (Nettoyage de la cuve)** uniquement lorsque le tambour est vide. Ne placez jamais d'articles dans la cuve pendant l'utilisation de ce cycle. Les vêtements pourraient être endommagés ou contaminés par des produits de nettoyage.
- Exécutez le cycle plus souvent en cas d'utilisation intensive ou si des odeurs sont déjà présentes.
- S'il y a déjà de la moisissure ou si vous sentez déjà une odeur de moisi, exécutez ce cycle une fois par semaine pendant trois semaines consécutives.

- 1 Retirez tous les articles du tambour.

2 Ajoutez des agents de nettoyage.

Nettoyant	Instructions
Nettoyant pour tambour	Ajoutez-le au distributeur de détergent ou versez-le dans le tambour.
Produit détartrant	
Nettoyant en poudre	
Javellisant chloré liquide	Diluez 1/4 de tasse de javellisant chloré liquide dans 1 pinte d'eau et versez le mélange dans le tambour.
Pastilles nettoyantes	Placez directement dans le tambour de la laveuse.

- Pour les autres produits de nettoyage du tambour, suivez les directives et les recommandations du fabricant.
- N'utilisez pas plus de 1/4 de tasse de javellisant liquide. Ne laissez pas le javellisant reposer dans la cuve pendant une longue période avant de lancer le cycle **Tub Clean (Nettoyage de la cuve)**.
- Ne dépassez pas la ligne de remplissage maximale lorsque vous ajoutez du détergent en poudre. Des résidus de détergent en poudre peuvent demeurer dans le tambour après le lavage.

3 Fermez le couvercle et le tiroir, et appuyez sur le bouton **MARCHE/ARRÊT**.

4 Sélectionnez le cycle **Tub Clean (Nettoyage de la cuve)** et appuyez sur le bouton **DÉMARRER/PAUSE** pour lancer le cycle.

5 Lorsque le cycle est terminé, ouvrez le couvercle et laissez sécher complètement le tambour.

AVERTISSEMENT

- Assurez-vous que les enfants et les animaux domestiques ne grimpent pas sur le tiroir. Utilisez la fonctionnalité **Child Lock (Verrouillage à l'épreuve des enfants)** si nécessaire pour empêcher les enfants de démarrer accidentellement un cycle de lavage.

REMARQUE

- Si vous utilisez un détartrant ou un nettoyant pour tambour pendant le cycle **Tub Clean (Nettoyage de la cuve)**, utilisez l'option **Rinse+Spin (Rinçage+essorage)** pour rincer le tambour de la laveuse avant de commencer votre prochain cycle de lavage.

Alerte automatique de nettoyage de la cuve

Lorsque l'appareil est sous tension et que le message **ECL** clignote à l'écran, cela signifie que le tambour a besoin d'être nettoyé. Utilisez le cycle **Tub Clean (Nettoyage de la cuve)** pour nettoyer le tambour de la laveuse. La fréquence de l'alerte automatique dépend du nombre d'utilisations de la laveuse. Toutefois, le message s'affiche normalement après un ou deux mois.

Nettoyage des dépôts minéraux

Si votre eau est dure, des dépôts minéraux peuvent s'accumuler sur les composants internes de la laveuse. Nettoyez régulièrement les dépôts minéraux sur les composants internes pour prolonger la durée de vie de la laveuse. L'utilisation d'un adoucisseur d'eau est recommandée si votre eau est dure.

- Utilisez un produit détartrant pour enlever les dépôts minéraux visibles sur le tambour de la laveuse.
- Après chaque détartrage, démarrez toujours le cycle **Tub Clean (Nettoyage de la cuve)** avant de laver des vêtements.
- Les dépôts minéraux et autres taches peuvent être enlevés du tambour en acier inoxydable avec un linge doux trempé dans un produit nettoyant pour acier inoxydable.
- N'utilisez pas de laine d'acier ni de nettoyants abrasifs.

Laisser le couvercle ouvert

Après avoir utilisé la laveuse, laissez le couvercle et le tiroir ouverts pendant la nuit afin de permettre à l'air de circuler et de faire sécher le tambour. Cela aidera à prévenir les odeurs.

AVERTISSEMENT

- Ne laissez pas les enfants ou les animaux jouer dans, avec ou sur l'appareil. Vous devez superviser de près les enfants ou les animaux

lorsque vous utilisez l'appareil et qu'ils sont à proximité.

Nettoyage des filtres d'entrée d'eau

Si la laveuse ne se remplit pas correctement, un code d'erreur s'affichera à l'écran. Les grilles des filtres de la soupape d'arrivée sont peut-être bouchées par des dépôts minéraux causés par de l'eau dure, des sédiments ou d'autres débris provenant du système d'approvisionnement en eau.

⚠ AVERTISSEMENT

- Les grilles d'arrivée protègent les pièces délicates de la soupape d'arrivée afin qu'elles ne soient pas endommagées par des particules qui pourraient entrer dans les soupapes lors de l'approvisionnement en eau. Le fait de faire fonctionner la laveuse sans ces filtres peut entraîner l'ouverture continue d'une soupape et provoquer des inondations et des dommages matériels.

⚠ MISE EN GARDE

- N'utilisez pas la laveuse sans ces filtres d'arrivée, car cela entraînera des fuites et un dysfonctionnement.
- Si votre eau est dure, les filtres d'arrivée d'eau pourraient devenir bouchés par l'accumulation de minéraux et nécessiter d'être nettoyés plus souvent.

- 1 Éteignez la laveuse et débranchez le cordon d'alimentation.
- 2 Fermez les robinets d'eau chaude et d'eau froide.
- 3 Dévissez les boyaux d'eau chaude et d'eau froide de l'arrière de la laveuse.
- 4 Enlevez soigneusement les filtres des soupapes d'eau.
 - Utilisez des pinces pour retirer les filtres des soupapes d'eau.

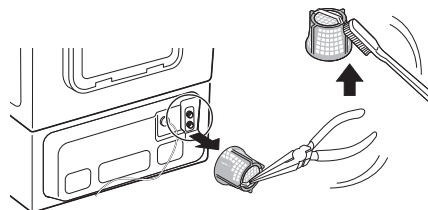

- 5 Enlevez les objets étrangers et faites tremper les filtres dans du vinaigre blanc ou dans un produit détartrant.
 - Si vous utilisez un produit détartrant, suivez les directives du fabricant. Faites bien attention de ne pas endommager les filtres en les nettoyant.
- 6 Rincez les filtres abondamment et remettez-les en place en appuyant dessus.
- 7 Purgez et raccordez ensuite les boyaux d'eau.
 - Avant de remettre les tuyaux d'arrivée d'eau en place, purgez-les en y faisant couler plusieurs gallons d'eau dans une chaudière ou un drain, préférablement avec les robinets complètement ouverts pour obtenir une pression d'eau maximale.

REMARQUE

- Le message d'erreur ! E peut clignoter sur l'afficheur lorsque la pression de l'eau est faible ou qu'un filtre d'arrivée est obstrué par de la saleté. Nettoyez le filtre d'arrivée.

Entreposage de la laveuse

Si vous prévoyez ne pas utiliser la laveuse pendant une période prolongée et si elle se trouve dans une zone susceptible d'être exposée à des températures sous le point de congélation, procédez comme suit pour prévenir les dommages à la laveuse.

REMARQUE

- Assurez-vous que le tambour est vide avant de suivre ces étapes.
- 1 Éteignez la laveuse et débranchez le cordon d'alimentation.

2 Fermez les robinets d'eau.

3 Débranchez les tuyaux d'arrivée d'eau et évacuez l'eau des tuyaux.

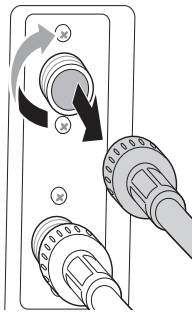

4 Branchez le cordon d'alimentation sur une prise électrique correctement mise à la terre.

5 Ajoutez 1/4 gallon d'antigel non toxique pour véhicule récréatif (VR) dans le tambour vide et fermez le couvercle.

- N'utilisez jamais de produit antigel pour automobiles.

6 Allumez la laveuse et sélectionnez l'option **Spin Only (Essorage seulement)**.

7 Appuyez sur le bouton **DÉMARRER/PAUSE** pour activer la pompe de vidange pendant **1 minute**.

- Cette procédure évacue une partie du produit antigel, mais en laisse assez pour protéger la laveuse contre le gel.

8 Éteignez la laveuse et débranchez le cordon d'alimentation.

9 Asséchez l'intérieur du tambour avec un linge doux, puis fermez le couvercle.

10 Entreposez la laveuse à la verticale.

11 Videz l'eau qui se trouve dans les compartiments du distributeur et laissez-les sécher.

12 Pour retirer le produit antigel de la laveuse après l'entreposage, faites un cycle **Rinse+Spin (Rinçage+essorage)** avec du détergent.

- N'ajoutez pas de vêtements pour ce cycle.

DÉPANNAGE

Avant d'appeler le réparateur

La laveuse est dotée d'un système de surveillance automatique des erreurs qui détecte et diagnostique très tôt les problèmes. Si la laveuse ne fonctionne pas correctement ou ne fonctionne pas du tout, vérifiez ce qui suit avant d'appeler un technicien.

Si vous souhaitez obtenir des informations détaillées et des vidéos, vous pouvez consulter la page de dépannage sur le site www.lg.com.

FAQ

Q : La laveuse-piédestal et la laveuse à chargement frontal peuvent-elles fonctionner en même temps?

R : Oui. La laveuse-piédestal est conçue pour fonctionner en même temps qu'une laveuse à chargement frontal de marque LG fabriquée après 2009. Elle n'est pas conçue pour fonctionner avec les laveuses à chargement par le haut de LG, les sècheuses de LG ni les appareils d'une autre marque et ne fonctionne pas seule. Pour obtenir plus de renseignements sur la compatibilité, visitez le site de LG au www.lg.com.

Q : Quelle quantité de vêtements puis-je mettre dans la laveuse-piédestal?

R : Le tambour est conçu pour contenir un maximum de quatre livres de vêtements. (Une serviette de bain épaisse sèche pèse environ une livre.) Ne surchargez pas le tambour de la laveuse. Les vêtements doivent être déposés sans compression dans le tambour, et le couvercle doit fermer facilement.

Q : Quelle quantité de détergent, d'assouplissant ou de javellisant dois-je utiliser par brassée? Quand et comment l'ajouter à la laveuse?

R : Détergent :

- La laveuse-piédestal n'a besoin que de très peu de détergent. La plupart des brassées ne nécessitent qu'une cuillère à thé (5 g) de détergent HE. Utilisez un maximum de deux cuillères à thé (10 g) de détergent HE. N'utilisez pas de capsule de détergent complète.
- Versez le détergent dans le distributeur de détergent (certains modèles) ou dans l'outil de mesure ou le distributeur manuel fourni avec la machine. Placez le distributeur dans le tambour avec les vêtements avant de lancer le cycle.
- Si vous n'avez pas de distributeur, versez une à deux cuillères à thé (5 à 10 g) de détergent directement dans le tambour.
- Pour obtenir plus de renseignements, consultez la section **Ajout de détergent**.

Assouplissant :

- Utilisez 1/4 de la quantité recommandée par le fabricant pour une brassée normale. Utilisez le distributeur fourni avec l'appareil. Consultez la section **Ajout d'assouplissant** pour connaître les instructions.

Javellisant :

- N'utilisez pas de javellisant liquide ou en poudre pour laver des articles dans la laveuse-piédestal. Pour laver des articles avec du javellisant de façon sécuritaire et efficace, utilisez la laveuse à chargement frontal.

Q : Puis-je sortir le tiroir pendant que le cycle est en fonction?

R : Non. Le tiroir se verrouille par sécurité pendant la mise en marche. Suspendez le cycle pour l'ouvrir.

Q : Et si je souhaite ajouter un article après avoir démarré le cycle?

R : Appuyez sur la touche **DÉMARRER/PAUSE** pour suspendre le cycle. Vous pourrez ajouter l'article après le déverrouillage du tiroir. Appuyez ensuite sur la touche **DÉMARRER/PAUSE** pour reprendre le cycle. Le résultat peut être moindre si vous ajoutez l'article après quelques minutes.

Messages d'erreur

Symptômes	Causes possibles et solutions
dE I, dE2 ERREUR LIÉE À L'OUVERTURE DU TIROIR	<p>Le tiroir n'est pas sécurisé.</p> <ul style="list-style-type: none"> Fermez et verrouillez le tiroir. Si le message s'affiche toujours, débranchez le cordon d'alimentation et communiquez avec un centre de service.
dE3 ERREUR LIÉE À L'OUVERTURE DU COUVERCLE	<p>Le couvercle n'est pas sécurisé.</p> <ul style="list-style-type: none"> Fermez et verrouillez le couvercle. Si le message s'affiche toujours, débranchez le cordon d'alimentation et communiquez avec un centre de service.
I E ERREUR D'ENTRÉE D'EAU	<p>Les robinets d'entrée d'eau ne sont pas complètement ouverts.</p> <ul style="list-style-type: none"> Assurez-vous que les robinets d'entrée d'eau sont complètement ouverts.
	<p>Les tuyaux d'entrée d'eau sont pliés, pincés ou écrasés.</p> <ul style="list-style-type: none"> Assurez-vous que les tuyaux ne sont pas pliés, pincés ou écrasés derrière ou sous la laveuse. Faites attention lorsque vous déplacez la laveuse pendant le nettoyage ou l'entretien.
	<p>Les filtres d'entrée d'eau sont bouchés.</p> <ul style="list-style-type: none"> Nettoyez les filtres d'entrée. Consultez la partie ENTRETIEN.
	<p>La pression d'eau de la résidence est trop faible.</p> <ul style="list-style-type: none"> Vérifiez un autre robinet pour vous assurer que la pression d'eau de la maison est adéquate et que le débit n'est pas restreint. Débranchez les tuyaux d'entrée d'eau de la laveuse et faites couler quelques gallons d'eau dans les tuyaux pour rincer les saletés qui pourraient s'y trouver. Si le débit est trop faible, communiquez avec un plombier pour faire réparer les conduites d'alimentation en eau.
	<p>L'alimentation d'eau est connectée avec des boyaux antifuite.</p> <ul style="list-style-type: none"> L'utilisation de tuyaux de limitation des fuites n'est pas recommandée. Ces tuyaux peuvent s'activer faussement et empêcher la laveuse de se remplir.
DE ERREUR D'ÉVACUATION D'EAU	<p>Le tuyau de vidange est écrasé, pincé ou bouché.</p> <ul style="list-style-type: none"> Assurez-vous que le tuyau de vidange n'est pas obstrué et qu'il n'est pas pincé derrière ou sous la laveuse.
	<p>L'extrémité du tuyau de vidange se trouve à plus de 2,4 m (96 po) au-dessus de la partie inférieure de la laveuse.</p> <ul style="list-style-type: none"> Déplacez l'extrémité du boyau d'évacuation de façon à ce qu'il ne se trouve pas à une hauteur de plus de 2,4 m (96 po).
UE ERREUR RELATIVE À UN DÉSÉQUILIBRE	<p>La brassée est trop petite.</p> <ul style="list-style-type: none"> Ajoutez des articles supplémentaires pour permettre à la laveuse d'équilibrer la brassée.
	<p>Des articles lourds sont mélangés avec des articles légers.</p> <ul style="list-style-type: none"> Essayez toujours de laver des articles d'un poids similaire pour permettre à la laveuse de distribuer la charge uniformément durant l'essorage.
	<p>La brassée est déséquilibrée.</p> <ul style="list-style-type: none"> Redistribuez manuellement la brassée si les articles se sont enchevêtrés et empêchent le bon fonctionnement du rééquilibrage automatique.

Symptômes	Causes possibles et solutions
EÉ ERREUR LIÉE AU CAPTEUR DE TEMPÉRATURE	Erreur de commande. <ul style="list-style-type: none"> • Débranchez la laveuse et attendez 60 minutes. Rebranchez l'alimentation et réessayez. • Si le code d'erreur s'affiche toujours, contactez un technicien.
FE ERREUR DE DÉBORDEMENT	Le niveau d'eau est trop élevé en raison d'une soupape défectueuse. <ul style="list-style-type: none"> • Fermez les robinets, débranchez la laveuse et appelez un technicien.
PE ERREUR DE CAPTEUR DE PRESSION	Le capteur de niveau d'eau ne fonctionne pas correctement. <ul style="list-style-type: none"> • Fermez les robinets, débranchez la laveuse et appelez un technicien.
LE ERREUR DE VERROUILLAGE DU MOTEUR	Une erreur de moteur s'est produite. <ul style="list-style-type: none"> • Laissez la laveuse reposer pendant 30 minutes et redémarrez le cycle. • Si le code d'erreur s'affiche toujours, contactez un technicien.
PF PANNE DE COURANT	Une panne de courant ou une alimentation en électricité inadéquate ont pu se produire pendant le fonctionnement. <ul style="list-style-type: none"> • Appuyez sur le bouton DÉMARRER/PAUSE pour redémarrer le cycle.
FF ERREUR CAUSÉE PAR LE FROID	Le tuyau d'arrivée, le tuyau de vidange ou la pompe de vidange sont gelés. <ul style="list-style-type: none"> • Consultez la section Entretien dans les climats froids du manuel pour les laveuses à chargement frontal.
CL FONCTION CONTROL LOCK (VERROUILLAGE DES COMMANDES)	La fonctionnalité Child Lock (Verrouillage à l'épreuve des enfants) est activée afin d'empêcher quiconque de modifier les cycles ou de faire fonctionner la laveuse. <ul style="list-style-type: none"> • Désactivez la fonctionnalité Child Lock (Verrouillage à l'épreuve des enfants) dans le panneau de commande. Consultez la section Child Lock (Verrouillage à l'épreuve des enfants) dans les options.
EcL ALARME DE NETTOYAGE DE LA CUVE	Il est temps de lancer le cycle Tub Clean (Nettoyage de la cuve). <ul style="list-style-type: none"> • Il ne s'agit pas d'un code d'erreur. Il indique que le cycle Tub Clean (Nettoyage de la cuve) est en cours ou doit être exécuté pour nettoyer le tambour de la laveuse.
E7 ERREUR D'EMPLIAGE	La laveuse-piédestal fonctionne sans la laveuse pleine grandeur. <ul style="list-style-type: none"> • La laveuse-piédestal ne fonctionnera pas seule. Elle doit être installée sous une laveuse pleine grandeur de LG. Le commutateur de superposition ne fonctionne pas correctement. <ul style="list-style-type: none"> • Le commutateur de superposition ne fonctionnera pas correctement si l'unité est installée sous un appareil d'une autre marque ou sous un appareil de LG fabriqué avant 2009.

Bruits

Symptômes	Causes possibles et solutions
Clic	Un signal sonore se fait entendre lorsque le couvercle se verrouille et se déverrouille. <ul style="list-style-type: none"> • Fonctionnement normal
Vaporisation ou sifflement	Eau qui est distribuée ou qui circule durant le cycle. <ul style="list-style-type: none"> • Fonctionnement normal
Bourdonnement ou gargouillement	La pompe d'évacuation pompe l'eau de la laveuse quelques fois durant un cycle. <ul style="list-style-type: none"> • Fonctionnement normal

Symptômes	Causes possibles et solutions
De l'eau qui remue	<p>Un liquide dans l'anneau d'équilibrage autour du pulseur aide le panier à tourner en douceur.</p> <ul style="list-style-type: none"> • Fonctionnement normal
Eau ajoutée après que la laveuse a déjà commencé à fonctionner	<p>La laveuse s'adapte en fonction de la grosseur et du type de brassée, et rajoute plus d'eau au besoin.</p> <ul style="list-style-type: none"> • Fonctionnement normal
	<p>La brassée est peut-être déséquilibrée. Si la laveuse détecte que la brassée est déséquilibrée, elle arrête de fonctionner et se remplit pour redistribuer la charge.</p> <ul style="list-style-type: none"> • Fonctionnement normal
	<p>La laveuse dilue peut-être les additifs pour la lessive pour les ajouter à la brassée.</p> <ul style="list-style-type: none"> • Fonctionnement normal
Claquement et cliquetis	<p>Des objets étrangers (clés, pièces de monnaie ou épingles de sûreté) peuvent se retrouver dans le tambour.</p> <ul style="list-style-type: none"> • Arrêtez l'appareil et vérifiez qu'aucun corps étranger ne se trouve dans le tambour. Si le bruit persiste après le redémarrage de l'appareil, communiquez avec le centre d'information à la clientèle.
Bruit sourd	<p>Les vêtements lourds peuvent produire un bruit sourd. Ce phénomène est généralement normal.</p> <ul style="list-style-type: none"> • Si le bruit persiste, l'appareil est probablement déséquilibré. Arrêtez-le et redistribuez les vêtements.
	<p>Les vêtements sont peut-être déséquilibrés.</p> <ul style="list-style-type: none"> • Suspendez le cycle et répartissez les vêtements après le déverrouillage du couvercle.
Bruit de vibrations	<p>Les matériaux d'emballage ne sont pas retirés.</p> <ul style="list-style-type: none"> • Retirez les matériaux d'emballage.
	<p>Il se pourrait que les vêtements ne soient pas répartis également dans le tambour.</p> <ul style="list-style-type: none"> • Suspendez le cycle et répartissez les vêtements après le déverrouillage du couvercle.
	<p>Les pieds de nivellement ne sont pas tous fermement et également appuyés sur le plancher.</p> <ul style="list-style-type: none"> • Consultez les instructions de mise à niveau de l'appareil pour régler la mise à niveau de l'appareil.
	<p>Le plancher n'est pas assez stable.</p> <ul style="list-style-type: none"> • Vérifiez si le plancher est solide et ne fléchit pas. Consultez la section Choix de l'emplacement approprié pour sélectionner l'emplacement adéquat.
La laveuse sonne plusieurs fois avant le rinçage final.	<p>Cela n'est pas une erreur. Il s'agit d'un signal sonore pour vous permettre d'ajouter de l'assouplissant liquide avant le rinçage final.</p> <ul style="list-style-type: none"> • Consultez la section Ajout de détergent et d'assouplissant pour savoir comment ajouter un assouplissant liquide à la brassée. <p>Pour activer ou désactiver le signal sonore d'assouplissant, appuyez simultanément sur les touches Warm Water (Eau tiède) et Extra Rinse (Rinçage supplémentaire) et maintenez-les enfoncées pendant trois secondes.</p>

FRANÇAIS

FONCTIONNEMENT

Symptômes	Causes possibles et solutions
Fuite d'eau	<p>Le raccordement du tuyau d'arrivée d'eau est desserré au robinet, à la laveuse ou au raccord en Y.</p> <ul style="list-style-type: none"> • Vérifiez qu'il n'y a pas de fuites, de fissures et de fentes dans les tuyaux et les raccords en Y. • Vérifiez et serrez le raccordement des boyaux.
	<p>Les tuyaux d'évacuation de la résidence sont bouchés.</p> <ul style="list-style-type: none"> • La laveuse évacue l'eau très rapidement. Vérifiez si l'eau refoule du tuyau d'évacuation pendant l'évacuation de la cuve. Si vous voyez de l'eau qui sort du drain, vérifiez que le tuyau de vidange est correctement installé et assurez-vous qu'il n'y a pas de restrictions dans le drain. • Communiquez avec un plombier pour faire réparer le tuyau de vidange.
	<p>Le tuyau de vidange est sorti du raccord de vidange ou n'est pas inséré suffisamment loin.</p> <ul style="list-style-type: none"> • Fixez le boyau d'évacuation au boyau d'entrée ou au tuyau vertical pour l'empêcher de se déloger durant l'évacuation. • Pour les tuyaux d'évacuation plus petits, insérez le boyau d'évacuation dans le tuyau jusqu'à la bride du boyau d'évacuation. Pour les plus gros tuyaux d'évacuation, insérez le boyau d'évacuation dans le tuyau à une distance de un à deux pouces après la bride.
	<p>Le détergent produit trop de bulles</p> <ul style="list-style-type: none"> • Une trop grande quantité de mousse peut causer des fuites et pourrait survenir en raison du type et de la quantité de détergent utilisé. Seul le détergent à haute efficacité est recommandé. • Réduisez toujours la quantité de détergent s'il s'agit d'une petite brassée ou si les vêtements ne sont que légèrement sales, ou encore si vous utilisez de l'eau très douce. • N'utilisez jamais plus que la quantité maximale indiquée sur le distributeur fourni.
Excès de bulles	<p>Trop de détergent ou mauvais détergent</p> <ul style="list-style-type: none"> • Les détergents HE sont conçus spécialement pour les laveuses haute efficacité et comportent des agents de réduction de bulles. Utilisez seulement du détergent comportant le logo Haute efficacité (HE). • Consultez la partie Usage du détergent dans la section FONCTIONNEMENT pour connaître les quantités de détergent à utiliser. Si la mousse ou les résidus de détergent continuent de vous causer des ennuis, faites un rinçage supplémentaire.
La laveuse ne s'allume pas.	<p>Le câble d'alimentation n'est pas correctement branché.</p> <ul style="list-style-type: none"> • Vérifiez que le câble d'alimentation est branché sur une prise c.a. à 3 trous (Mise à la terre) de 120 V/60 Hz.
	<p>Un fusible de votre résidence est brûlé, un disjoncteur a été déclenché ou il y a une panne de courant.</p> <ul style="list-style-type: none"> • Réinitialisez le disjoncteur ou remplacez le fusible. N'augmentez pas la capacité du fusible. S'il s'agit d'un problème de surcharge du circuit, faites-le corriger par un électricien qualifié. <p>REMARQUE</p> <ul style="list-style-type: none"> • Si la laveuse s'est arrêtée pendant un cycle en raison d'une panne de courant, elle reprendra le cycle là où il s'est arrêté lorsque le courant sera rétabli.
Le cycle de lavage prend plus de temps que d'habitude.	<p>La laveuse ajuste automatiquement la durée du cycle en fonction de la charge, de la pression d'eau et des conditions de fonctionnement.</p> <ul style="list-style-type: none"> • C'est normal. La laveuse ajuste automatiquement la durée du cycle afin d'optimiser les résultats pour le cycle sélectionné. La durée restante affichée à l'écran n'est qu'une estimation. La durée réelle peut être différente.

Symptômes	Causes possibles et solutions
La laveuse ne fonctionne pas.	<p>Le panneau de contrôle s'est éteint après une période d'inactivité.</p> <ul style="list-style-type: none"> • C'est tout à fait normal. Appuyez sur le bouton MARCHE/ARRÊT pour allumer la laveuse.
	<p>La laveuse est débranchée.</p> <ul style="list-style-type: none"> • Assurez-vous que le cordon d'alimentation est bien branché dans une prise électrique.
	<p>L'approvisionnement en eau est fermé.</p> <ul style="list-style-type: none"> • Ouvrez complètement le robinet d'eau froide et le robinet d'eau chaude.
	<p>Les commandes ne sont pas réglées correctement.</p> <ul style="list-style-type: none"> • Assurez-vous que le cycle a été réglé correctement, fermez la porte et appuyez sur le bouton DÉMARRER/PAUSE pour démarrer le cycle de lavage.
	<p>Le couvercle ou le tiroir est ouvert.</p> <ul style="list-style-type: none"> • Fermez le couvercle et le tiroir, et assurez-vous que rien n'est coincé sous le couvercle, ce qui l'empêcherait de se fermer complètement.
	<p>Le disjoncteur ou le fusible du circuit est déclenché ou brûlé.</p> <ul style="list-style-type: none"> • Vérifiez les disjoncteurs et les fusibles de la maison. Remplacez les fusibles ou remettez le disjoncteur en place. La laveuse doit être branchée sur un circuit électrique indépendant.
	<p>Les commandes doivent être réinitialisées.</p> <ul style="list-style-type: none"> • Appuyez sur le bouton MARCHE/ARRÊT. Sélectionnez de nouveau le cycle souhaité et appuyez sur le bouton DÉMARRER/PAUSE.
	<p>Vous n'avez pas appuyé sur le bouton DÉMARRER/PAUSE après avoir réglé le cycle.</p> <ul style="list-style-type: none"> • Appuyez sur le bouton MARCHE/ARRÊT. Sélectionnez de nouveau le cycle souhaité et appuyez sur le bouton DÉMARRER/PAUSE. L'appareil s'arrêtera si vous n'avez pas appuyé sur le bouton DÉMARRER/PAUSE dans un délai défini.
	<p>La pression d'eau est très faible.</p> <ul style="list-style-type: none"> • Ouvrez un autre robinet de votre résidence pour vérifier si la pression d'eau est adéquate.
	<p>La laveuse est trop froide.</p> <ul style="list-style-type: none"> • Si la laveuse a été exposée à des températures sous le point de congélation pendant une longue période, laissez-la se réchauffer avant d'appuyer sur le bouton MARCHE/ARRÊT. Sinon, l'écran ne s'allumera pas.
La cuve ne se remplit pas correctement.	<p>Le filtre est obstrué.</p> <ul style="list-style-type: none"> • Vérifiez que les filtres d'entrée des soupapes d'entrée d'eau ne sont pas bouchés. Reportez-vous à la partie Nettoyage des filtres d'entrée d'eau dans la section ENTRETIEN.
	<p>Les boyaux d'entrée d'eau sont peut-être écrasés.</p> <ul style="list-style-type: none"> • Vérifiez si les boyaux d'entrée d'eau sont écrasés ou bouchés.
	<p>Efficacité énergétique</p> <ul style="list-style-type: none"> • Il s'agit d'une laveuse à haute efficacité (HE). Par conséquent, les réglages du niveau d'eau de cette laveuse peuvent être différents de ceux des laveuses classiques.
	<p>Approvisionnement en eau insuffisant</p> <ul style="list-style-type: none"> • Vérifiez que les robinets d'eau chaude et d'eau froide sont tous les deux complètement ouverts.
	<p>Le couvercle et le tiroir sont ouverts.</p> <ul style="list-style-type: none"> • Fermez le couvercle et le tiroir, et assurez-vous que rien n'est coincé sous le couvercle, ce qui l'empêcherait de se fermer complètement.
	<p>Le niveau d'eau est trop bas.</p> <ul style="list-style-type: none"> • Normalement, l'eau ne recouvre pas les vêtements. Le niveau de remplissage est optimisé en fonction du mouvement de lavage pour offrir des résultats de lavage optimaux.

Symptômes	Causes possibles et solutions
La laveuse ne se vide pas de son eau.	Le tuyau de vidange est écrasé, pincé ou bouché. <ul style="list-style-type: none"> Assurez-vous que le tuyau de vidange n'est pas obstrué et qu'il n'est pas pincé derrière ou sous la laveuse.
	L'extrémité du tuyau de vidange se trouve à plus de 2,4 m (96 po) au-dessus de la partie inférieure de la laveuse. <ul style="list-style-type: none"> Déplacez l'extrémité du boyau d'évacuation de façon à ce qu'il ne se trouve pas à une hauteur de plus de 2,4 m (96 po).

Performances

Symptômes	Causes possibles et solutions
Plis	La laveuse n'a pas été déchargée assez rapidement. <ul style="list-style-type: none"> Retirez toujours les articles de la laveuse aussitôt que le cycle est terminé.
	La laveuse est surchargée. <ul style="list-style-type: none"> La laveuse peut être complètement remplie, mais les articles ne doivent pas être compressés dans le tambour. Le couvercle de la laveuse doit pouvoir être fermé facilement.
	Les boyaux d'entrée d'eau chaude et d'eau froide sont inversés. <ul style="list-style-type: none"> Un rinçage à l'eau chaude peut créer des plis dans les vêtements. Vérifiez les raccordements des boyaux.
Taches	L'assouplissant a été ajouté directement à la brassée dans le tambour. <ul style="list-style-type: none"> Utilisez toujours les distributeurs pour éviter les taches.
	On n'a pas déchargé la laveuse promptement. <ul style="list-style-type: none"> Enlevez toujours les articles de la laveuse dès que possible après la fin du cycle.
	Les articles n'ont pas été triés correctement. <ul style="list-style-type: none"> Lavez toujours les articles foncés séparément des articles blancs ou pâles pour éviter le transfert de couleurs. Ne lavez jamais d'articles très sales avec des articles légèrement sales.
Les vêtements restent tachés	Vêtements très sales. <ul style="list-style-type: none"> La saleté plus importante et les taches plus tenaces peuvent nécessiter la puissance de nettoyage supplémentaire de la laveuse principale.
	Taches déjà imprégnées. <ul style="list-style-type: none"> Les articles peuvent comporter des taches qui sont déjà imprégnées depuis un certain temps. Ces taches peuvent être difficiles à éliminer. Un lavage à la main ou un prétraitement pourrait aider à éliminer ces taches.
Odeur de moisi dans la laveuse	Trop de détergent, ou un mauvais détergent, a été utilisé. <ul style="list-style-type: none"> Utilisez uniquement un détergent à haute efficacité (HE), conformément aux instructions du fabricant.
	L'intérieur du tambour n'a pas été correctement nettoyé. <ul style="list-style-type: none"> Utilisez régulièrement le cycle de Tub Clean (Nettoyage de la cuve).

GARANTIE LIMITÉE

CANADA

CONDITIONS

AVIS D'ARBITRAGE : LA PRÉSENTE GARANTIE LIMITÉE CONTIENT UNE DISPOSITION RELATIVE À L'ARBITRAGE STIPULANT QUE VOUS ET LG DEVEZ RÉSOUDRE TOUT DIFFÉREND PAR ARBITRAGE PLUTÔT QUE DEVANT UN TRIBUNAL, À MOINS QUE LES LOIS DE VOTRE PROVINCE OU TERRITOIRE NE LE PERMETTENT PAS OU, DANS LE CAS D'AUTRES JURIDICTIONS, SI VOUS CHOISISSEZ DE VOUS RETIRER. PRÉCISONS QUE CETTE DISPOSITION D'ARBITRAGE N'EST PAS APPLICABLE AUX CONSOMMATEURS QUI RÉSIDENT EN ONTARIO ET AU QUÉBEC. EN ARBITRAGE, LES RECOURS COLLECTIFS ET LES PROCÈS DEVANT JURY NE SONT PAS AUTORISÉS. VEUILLEZ CONSULTER LA SECTION INTITULÉE « PROCÉDURE DE RÈGLEMENT DES DIFFÉRENDS » CI-DESSOUS.

Si votre laveuse LG (« produit ») est tombée en panne en raison d'un défaut de matériaux ou de fabrication sous une utilisation normale et appropriée, pendant la période de garantie indiquée ci-dessous, LG Electronics Canada inc. (« LGECI »), à son gré, réparera ou remplacera le produit après réception de la preuve d'achat originale au détail. Cette garantie limitée n'est valable uniquement qu'à l'acheteur original du produit et s'applique uniquement à un produit distribué, acheté et utilisé au Canada, tel que déterminé à la seule discrétion de LGECI.

PÉRIODE DE GARANTIE : (Remarque : Dans le cas où la date d'achat initial ne peut pas être vérifiée, la garantie commence soixante (60) jours après la date de fabrication.)		
Rondelle	Cuve en acier inoxydable	Moteur à entraînement direct (stator ou rotor)
Un (1) an après la date d'achat original de l'appareil.	Trois (3) ans à compter de la date initiale d'achat au détail.	Dix (10) ans après la date d'achat original de l'appareil.
Pièces et main-d'œuvre (pièces internes et fonctionnelles uniquement)	Pièces uniquement (la main-d'œuvre sera facturée au client)	Pièces uniquement (la main-d'œuvre sera facturée au client)

- Les produits et pièces de remplacement sont garantis pour la portion restante de la période de garantie originale ou quatre-vingt-dix (90) jours, selon la période la plus longue.
- Les pièces et les produits de rechange peuvent être neufs, reconditionnés, remis à neuf ou réusinés, à la seule discrétion de LGECI.
- La preuve de l'achat de détail original spécifiant le modèle du produit et la date d'achat est requise pour obtenir un service sous garantie en vertu de la présente garantie limitée.

AVIS DE NON-RESPONSABILITÉ :

SI VOUS ÊTES UN CONSOMMATEUR SOUMIS À LA LOI SUR LA PROTECTION DU CONSOMMATEUR DU QUÉBEC ET DE L'ONTARIO, L'EXCLUSION DE GARANTIES CONTENUE DANS CETTE SECTION N'EXCLUT PAS NI NE LIMITE LES DROITS ET RECOURS QUE VOUS POUVEZ AVOIR EN VERTU DE CETTE LOI, Y COMPRIS LE DROIT DE PRÉSENTER UNE RÉCLAMATION EN VERTU DE L'UNE DES GARANTIES LÉGALES.

LA RESPONSABILITÉ DE LGECI EST LIMITÉE À LA GARANTIE LIMITÉE EXPRIMÉE CI-DESSUS, À MOINS QU'UNE TELLE LIMITATION SOIT INTERDITE PAR LES LOIS DE VOTRE PROVINCE DE RÉSIDENCE. SAUF SELON LES MODALITÉS EXPRESSÉMENT PRÉVUES CI-DESSUS, OU SI LA LOI DE LA PROVINCE DE RÉSIDENCE L'INTERDIT, LGECI NE DONNE AUCUNE AUTRE GARANTIE OU CONDITION CONCERNANT LE PRODUIT, ET PAR LA PRÉSENTE EXCLUT TOUTE AUTRE GARANTIE ET CONDITION CONCERNANT LE PRODUIT, QU'ELLE SOIT EXPRESSE OU IMPLICITE, Y COMPRIS, MAIS SANS S'Y LIMITER, TOUTE GARANTIE OU CONDITION IMPLICITE DE QUALITÉ MARCHANDE OU D'ADAPTATION À UN USAGE PARTICULIER, ET AUCUNE DÉCLARATION NE POURRA LIER LGECI. LGECI N'AUTORISE AUCUNE PERSONNE À CRÉER OU À ASSUMER EN SON NOM TOUTE AUTRE GARANTIE, OBLIGATION OU RESPONSABILITÉ EN RAPPORT AVEC LE PRODUIT. DANS LA MESURE OÙ TOUTE GARANTIE OU CONDITION EST IMPLICITE PAR LA LOI, CETTE GARANTIE EST LIMITÉE À LA PÉRIODE DE GARANTIE

PRÉVUE CI-DESSUS. EN AUCUN CAS LGECI, LE FABRICANT OU LE DÉTAILLANT DU PRODUIT NE SONT RESPONSABLES DES DOMMAGES ACCESSOIRES, CONSÉCUTIFS, SPÉCIAUX, DIRECTS OU INDIRECTS, PUNITIFS OU EXEMPLAIRES, Y COMPRIS, MAIS SANS S'Y LIMITER, LA PERTE DE CLIENTÈLE, LA PERTE DE PROFITS, LA PERTE DE PROFITS ANTICIPÉS, LA PERTE DE REVENUS, LA PERTE D'UTILISATION OU TOUT AUTRE DOMMAGE DÉCOULANT DIRECTEMENT OU INDIRECTEMENT DE TOUTE INFRACTION CONTRACTUELLE, VIOLATION FONDAMENTALE, DÉLICTEUELLE OU AUTRE, OU DE TOUT ACTE OU OMISSION. LA RESPONSABILITÉ TOTALE DE LGECI, LE CAS ÉCHÉANT, NE POURRA EN AUCUN CAS EXCÉDER LA SOMME QUE VOUS AVEZ PAYÉE POUR ACQUÉRIR LE PRODUIT.

Cette garantie limitée vous donne des droits légaux particuliers. D'autres droits peuvent vous être accordés en fonction de votre province et de ses lois applicables. Toute condition de cette garantie limitée qui rejette ou modifie une condition ou garantie implicite dans le cadre des lois provinciales est dissociable lorsqu'elle entre en conflit avec ces lois provinciales, sans que cela n'affecte le reste des conditions de cette garantie.

LA PRÉSENTE GARANTIE LIMITÉE NE COUVRE PAS CE QUI SUIT :

- Tout déplacement du technicien pour : i) livrer, reprendre, installer ou; éduquer comment utiliser le Produit; ii) corriger le câblage ou plomberie; ou iii) rectifier toute réparation ou installation non-autorisée du Produit;
- Dommage ou panne du Produit à performer lors de panne de courant et service électrique inadéquat ou interrompu;
- Les dommages ou la défaillance causés par des conduites d'eau qui fuient ou qui sont brisées, des conduites d'eau gelées, des conduites de drainage obstruées, une alimentation en eau inadéquate ou interrompue ou un apport d'air insuffisant;
- Les dommages ou les défaillances attribuables à l'utilisation du produit dans un milieu corrosif ou à un usage contraire aux instructions du manuel d'utilisation;
- Les dommages ou la défaillance du produit causés par des accidents, des insectes nuisibles, de la vermine, la foudre, le vent, un incendie, une inondation ou une catastrophe naturelle, ou toute autre cause indépendante de la volonté de LGECI ou du fabricant;
- Les dommages ou la défaillance causés par une mauvaise utilisation, un abus, une installation inadéquate, une mauvaise réparation ou un entretien inadéquat du produit. Une mauvaise réparation comprend l'utilisation de pièces non approuvées ou non spécifiées par LGECI. L'installation ou l'entretien inadéquats comprennent une installation ou un entretien contraires aux instructions du manuel d'utilisation du produit;
- Les dommages ou la défaillance causés par une modification non autorisée du produit, ou s'il est utilisé pour une application autre que celle pour laquelle il a été conçu, ou tout dommage ou défaillance causés par une fuite d'eau provoquée par une mauvaise installation du produit;
- Les dommages ou la défaillance causés par un courant électrique, une tension ou des codes de plomberie incorrects;
- Les dommages ou la défaillance causés par un usage autre qu'une utilisation domestique normale, y compris, mais sans s'y limiter, une utilisation commerciale ou industrielle, y compris dans des bureaux commerciaux ou dans des installations récréatives, ou de toute autre façon décrite dans le manuel d'utilisation du produit;
- Les dommages ou la défaillance causés par l'utilisation d'accessoires, de composants ou de produits de nettoyage qui ne sont pas approuvés ou autorisés par LGECI;
- Dommage ou panne provoqué par le transport et la manipulation, y compris rayures, bosses, écaillage et/ou autre endommagement à la finition du Produit, à moins qu'un tel dommage résulte d'une fabrication ou de matériaux défectueux et qu'il soit signalé à LGECI dans un délai d'une (1) semaine suivant la livraison du Produit;
- Les dommages ou les éléments manquants de tout affichage, boîte ouverte, produit remis à neuf ou produit en rabais;
- Tout produit remis à neuf ou tout autre produit vendu « tel quel », « tel que disponible », « avec tous les défauts », ou tout avis de non-responsabilité semblable;

- Les produits dont le numéro de série original a été retiré, modifié ou ne peut être facilement déterminé à la discrétion de LGECI;
- L'augmentation des coûts des services publics et les dépenses supplémentaires connexes associées de quelque façon que ce soit au produit;
- Le remplacement des ampoules, des filtres, des fusibles ou de tout autre article consommable;
- Les coûts associés au retrait ou à la réinstallation du produit aux fins de réparation;
- Les bruits liés au fonctionnement normal, le non-respect des directives du manuel d'utilisation, d'entretien ou d'installation de même que l'utilisation de l'appareil dans un environnement inadéquat ne sont pas couverts par cette garantie.
- La couverture pour réparations à domicile, pour les produits sous garantie, sera fournie si le produit se trouve dans un rayon de 150 km du centre de service autorisé (ASC) le plus près, tel que déterminé par LG Canada. Si votre produit est situé à l'extérieur du rayon de 150 km d'un centre de service autorisé, tel que déterminé par LG Canada, vous serez responsable d'apporter le produit, à vos frais, au centre de service autorisé pour la réparation sous garantie.

Tous coûts et dépenses associés aux circonstances d'exclusion ci-dessus, énumérés sous la rubrique « La présente garantie limitée ne couvre pas ce qui suit », sont à la charge du consommateur.

AFIN D'OBTENIR SOUTIEN DE GARANTIE ET INFORMATIONS SUPPLÉMENTAIRES, VEUILLEZ NOUS APPELER OU VISITER NOTRE SITE WEB :

Appelez le 1-888-542-2623 (8 h à 21 h EST, 365 jours) et sélectionnez l'option appropriée à partir du menu, ou visitez le site web au <http://www.lg.com>

PROCÉDURE DE RÈGLEMENT DE DIFFÉREND :

SAUF LÀ OÙ LA LOI L'INTERDIT (Y COMPRIS EN CE QUI CONCERNE LES CONSOMMATEURS DU QUÉBEC ET DE L'ONTARIO), TOUS LES DIFFÉRENDS ENTRE VOUS ET LG DÉCOULANT OU SE RAPPORTANT DE QUELQUE MANIÈRE QUE CE SOIT À CETTE GARANTIE LIMITÉE OU AU PRODUIT SERONT RÉSOLUS EXCLUSIVEMENT PAR ARBITRAGE EXÉCUTOIRE, ET NON DEVANT UN TRIBUNAL DE DROIT COMMUN. SAUF LÀ OÙ LA LOI L'INTERDIT (Y COMPRIS EN CE QUI CONCERNE LES CONSOMMATEURS DU QUÉBEC ET DE L'ONTARIO), VOUS ET LG RENONCEZ IRRÉVOCABLEMENT AU DROIT À UN PROCÈS DEVANT JURY ET À INTENTER OU À PARTICIPER À UN RECOURS COLLECTIF.

Définitions. Aux fins du présent article, « LG » désigne LG Electronics Canada Inc., ses sociétés mères, ses filiales et ses sociétés affiliées et tous leurs dirigeants, administrateurs, employés, agents, bénéficiaires, détenteurs précédents des mêmes droits, successeurs, cessionnaires et fournisseurs; « différend » et « réclamation » englobent tout différend, réclamation ou litige de quelque sorte que ce soit (fondés sur une responsabilité contractuelle, délictuelle, légale, réglementaire ou découlant d'une ordonnance, par fraude, fausse représentation ou sous quelque régime de responsabilité que ce soit) découlant de quelque façon que ce soit de la vente, des conditions ou de l'exécution du produit ou de la présente Garantie limitée.

Avis de différend. Si vous prévoyez engager une procédure d'arbitrage, vous devez d'abord envoyer à LG un préavis écrit d'au moins 30 jours à l'adresse suivante : Équipe juridique LGECI, 20 Norelco Drive, North York, Ontario, Canada M9L 2X6 (l'« avis de différend »). Vous et LG convenez de discuter en toute bonne foi pour tenter de régler le différend à l'amiable. L'avis doit mentionner votre nom, votre adresse, votre numéro de téléphone, le produit faisant l'objet de la réclamation, la nature de la réclamation et la réparation demandée. Si vous et LG ne parvenez pas à régler le différend dans les 30 jours suivant la réception de l'avis de différend par LG, le différend doit être réglé par arbitrage exécutoire conformément à la procédure établie aux présentes. Vous et LG convenez que, tout au long du processus d'arbitrage, les modalités (y compris les montants) de toute offre de règlement formulée par vous ou par LG ne seront pas divulguées à l'arbitre et resteront confidentielles à moins d'accord contraire entre les deux parties ou que l'arbitre règle le différend.

Accord sur l'arbitrage exécutoire et renonciation à un recours collectif. À défaut de résoudre le différend au cours de la période de 30 jours suivant la réception par LG de l'avis de différend, vous et LG acceptez de résoudre toute réclamation entre vous et LG uniquement par arbitrage exécutoire sur une base individuelle, à moins que vous choisissiez de vous retirer, comme il est indiqué ci-dessous, ou que vous résidiez dans une province ou un territoire qui empêche la pleine application de cette clause dans les circonstances des réclamations en question (dans ce cas, si vous êtes un consommateur, cette clause ne

s'appliquera que si vous acceptez expressément l'arbitrage). Dans la mesure permise par la loi applicable, tout différend entre vous et LG ne doit pas être combiné ou consolidé avec un différend impliquant le produit ou la réclamation de toute autre personne ou entité. Plus précisément, sans limitation de ce qui précède, sauf dans la mesure où une telle interdiction n'est pas permise par la loi, tout différend entre vous et LG ne pourra en aucun cas se poursuivre sous forme de recours collectif ou d'action dérivée. Au lieu de l'arbitrage, l'une ou l'autre des parties peut tenter une demande en justice auprès de la Cour des petites créances, mais cette demande auprès de la Cour des petites créances ne peut être intentée sous forme de recours collectif ou d'action dérivée, sauf dans la mesure où une telle interdiction n'est pas autorisée par la loi dans votre province ou territoire de compétence pour une réclamation en cause entre vous et LG. Cette disposition ne s'applique pas aux consommateurs de l'Ontario et du Québec. Conformément à la législation provinciale, le consommateur et LG peuvent convenir de résoudre le différend en utilisant toute procédure disponible, y compris en intentant une action devant les tribunaux compétents de ces provinces.

Règles et procédures d'arbitrage. Pour engager l'arbitrage d'une réclamation, une demande écrite d'arbitrage doit être soumise par vous ou LG. L'arbitrage sera privé et confidentiel, et se déroulera sur une base simplifiée et accélérée devant un arbitre unique choisi par les parties en vertu de la loi et des règles provinciales ou territoriales sur l'arbitrage commercial de la province ou du territoire où vous résidez. Vous devez également envoyer une copie de votre demande écrite à LG à l'adresse LG Electronics, Canada, Inc., Attn: Legal Department- Arbitration, 20, Norelco Drive, North York (Ontario), M9L 2X6. Cette disposition relative à l'arbitrage est régie par la législation provinciale ou territoriale applicable en matière d'arbitrage commercial. Pour les consommateurs de l'Ontario et du Québec, la législation applicable en matière d'arbitrage ne s'applique que si les consommateurs acceptent de soumettre le litige à l'arbitrage. Un jugement peut être rendu sur décision de l'arbitre devant tout tribunal compétent. Toute question doit être tranchée par l'arbitre, à l'exception des questions relatives à la portée et à l'applicabilité de la disposition relative à l'arbitrage et à l'arbitrabilité du différend, qui doivent être tranchées par la cour. L'arbitre est lié par les modalités de cette disposition.

Droit applicable. Les lois de votre province ou territoire d'achat régissent la présente garantie limitée et tout différend entre nous, sauf dans la mesure où de telles lois sont supplantées par des lois fédérales, provinciales ou territoriales applicables ou sont incompatibles avec ces dernières. Si l'arbitrage n'est pas autorisé pour régler une réclamation, une poursuite, un différend ou un litige nous opposant, nous nous remettons à la compétence exclusive des tribunaux de votre province ou territoire d'achat pour le règlement de la réclamation, de la poursuite, du différend ou du litige nous opposant.

Frais et coûts. Aucuns frais ne sont exigibles pour entamer une procédure d'arbitrage. À la réception de votre demande d'arbitrage écrite, LG réglera rapidement la totalité des frais de dépôt de la demande d'arbitrage, sauf si vous réclamez des dommages-intérêts supérieurs à 25 000 \$. Dans ce cas, le paiement de ces frais sera régi par les règles d'arbitrage applicables. Sauf disposition contraire aux présentes, LG paiera tous les frais de dépôt de demande et d'administration ainsi que les honoraires de l'arbitre conformément aux règles d'arbitrage applicables et à la présente disposition sur l'arbitrage. Si vous remportez l'arbitrage, LG réglera vos frais et honoraires juridiques après avoir déterminé s'ils sont raisonnables en se fondant sur des facteurs comme, entre autres, le montant de l'achat et le montant de la réclamation. Si l'arbitre juge que le motif de la réclamation ou les réparations demandées sont futiles ou se fondent sur des motifs déplacés (au regard des lois applicables), le paiement de tous les frais d'arbitrage sera régi par les règles d'arbitrage applicables. Dans un tel cas, vous acceptez de rembourser à LG la totalité des montants versés qu'il vous revient autrement de payer en vertu des règles d'arbitrage applicables. Sauf disposition contraire et si elle remporte l'arbitrage, LG renonce à tous ses droits de vous réclamer des frais et honoraires juridiques.

Audience et lieu de l'arbitrage. Si votre réclamation est égale ou inférieure à 25 000 \$, vous pouvez opter pour un arbitrage conduit selon l'une des modalités suivantes uniquement : 1) sur examen des documents remis à l'arbitre, 2) par audience téléphonique ou 3) par audience en personne selon les dispositions des règles d'arbitrage applicables. Si votre réclamation dépasse 25 000 \$, le droit à une audience sera défini par les règles d'arbitrage applicables. Les audiences arbitrales en personne se tiendront à l'endroit le plus proche et le plus pratique pour les deux parties situé dans votre province ou votre territoire de résidence, sauf si nous convenons mutuellement d'un autre lieu ou d'un arbitrage par téléphone.

Dissociabilité et renonciation. Si une partie de la présente Garantie limitée (y compris les présentes procédures d'arbitrage) n'est pas applicable, les dispositions restantes demeurent en vigueur dans la mesure permise par la loi applicable. Le fait de ne pas exiger la stricte exécution d'une disposition de la présente Garantie limitée (y compris les présentes procédures d'arbitrage) ne signifie pas que nous ayons

renoncé ni que nous ayons l'intention de renoncer à toute disposition ou partie de la présente Garantie limitée.

Option de retrait. La disposition d'arbitrage stipule que vous et LG devez résoudre tout différend par arbitrage exécutoire plutôt que devant un tribunal, à moins que les lois de votre province ou territoire ne le permettent pas, ou, dans le cas d'autres systèmes juridiques, si vous choisissez de vous retirer. Cette disposition d'arbitrage ne s'applique pas aux consommateurs de l'Ontario et du Québec.

Pour les personnes qui relèvent des dispositions relatives à l'arbitrage obligatoire, vous pouvez choisir de vous retirer de la présente procédure de résolution des différends. Si vous choisissez de vous retirer, ni vous ni LG ne pouvez obliger l'autre partie à participer à une procédure d'arbitrage. Pour vous retirer, vous devez envoyer un avis à LG dans les 30 jours civils à compter de la date d'achat du produit par le premier acheteur (i) en envoyant un courriel à optout@lge.com avec pour objet : « Retrait de l'arbitrage » ou (ii) en composant le [1 800 980-2973](tel:18009802973). Vous devez indiquer dans le courriel de retrait ou fournir par téléphone : (a) votre nom et adresse; (b) la date à laquelle le produit a été acheté; (c) le nom de modèle du produit ou le numéro de modèle; et (d) le numéro de série (le numéro de série se trouve (i) sur le produit ou (ii) en ligne en vous rendant au https://www.lg.com/ca_fr/trouvermodele_serie/).

Si vous vous prévalez de l'option de retrait, les lois de votre province ou territoire de résidence régissent la présente Garantie limitée et tout différend entre nous, sauf dans la mesure où de telles lois sont supplantées par des lois fédérales, provinciales ou territoriales applicables ou sont incompatibles avec ces dernières. Si l'arbitrage n'est pas autorisé pour régler une réclamation, une poursuite, un différend ou un litige nous opposant, nous nous en remettons à la compétence exclusive des tribunaux de votre province ou territoire de compétence pour le règlement de la réclamation, de la poursuite, du différend ou du litige nous opposant.

Vous ne pouvez vous prévaloir de l'option de retrait que de la manière décrite plus haut (c'est-à-dire par courriel ou par téléphone). Aucun autre type d'avis ne sera pris en compte pour le retrait de la présente procédure de règlement de différend. Le fait de se retirer de la présente procédure de règlement de différend ne compromet d'aucune façon la protection accordée en vertu de la Garantie limitée, et vous continuerez à jouir de tous les avantages prévus par la Garantie limitée. Si vous conservez ce produit sans vous prévaloir de l'option de retrait, vous acceptez les conditions générales de la disposition sur l'arbitrage énoncée ci-dessus.

Conflit de modalités. En cas de conflit ou d'incompatibilité entre les modalités de la présente garantie limitée et le contrat de licence d'utilisation (CLU) en ce qui concerne le règlement des différends, les modalités de la présente garantie limitée contrôlent et régissent les droits et obligations des parties et ont préséance sur le CLU.



LG Customer Information Center

For inquiries or comments, visit **www.lg.com** or call:

1-800-243-0000 U.S.A.

1-888-542-2623 CANADA

Register your product Online!

www.lg.com

Centro de Información al Cliente LG

Para consultas o comentarios, visite **www.lg.com** o llame por teléfono:

1-800-243-0000 EE.UU.

1-888-542-2623 CANADÁ

¡Registre su producto en línea!

www.lg.com

Centre de Service à la Clientèle de LG

Pour des questions ou des commentaires, visitez **www.lg.com/ca_fr** ou appelez :

1-800-243-0000 ÉTATS-UNIS

1-888-542-2623 CANADA

Enregistrez votre produit en ligne!

www.lg.com/ca_fr