



MANUAL DEL PROPIETARIO

MINI

COMPONENTE

Por favor lea este manual detenidamente antes de poner en funcionamiento el equipo y guárdelo para futuras consultas.

MODEL

CJ44 (CJ44, CJS45F)



Nota

Este producto no tiene unidad de disco.

www.lg.com

Información de seguridad

1 Inicio



PRECAUCIÓN: PARA REDUCIR EL RIESGO DE UN CHOQUE ELÉCTRICO, NO quite la cubierta (ni la parte trasera) de este aparato. No hay partes internas que puedan ser reparadas por el usuario; para hacer reparaciones, contacte al personal de servicio calificado.



Este símbolo de rayo con punta de flecha dentro de un triángulo equilátero tiene por finalidad advertir al usuario sobre la presencia de voltaje peligroso, no aislado, dentro de la carcasa del producto, que puede ser de suficiente magnitud para constituir un riesgo de choque eléctrico para las personas.



El signo de exclamación dentro de un triángulo equilátero tiene la intención de alertar al usuario sobre la presencia de instrucciones importantes de operación y mantenimiento (servicio) en la literatura que acompaña el producto.

ADVERTENCIA: PARA EVITAR EL RIESGO DE FUEGO O CHOQUE ELÉCTRICO, NO exponga este aparato a la lluvia ni a la humedad.

PRECAUCIÓN: No exponga el aparato al agua (goteo o salpicaduras), y no coloque sobre él ningún recipiente con agua, como jarrones.

ADVERTENCIA: No instale este equipo en un espacio confinado, como un librero o unidad similar.

PRECAUCIÓN: No use dispositivos de alto voltaje cerca de este producto. (ej. un matamoscas eléctrico) Ya que este producto puede experimentar funcionamiento defectuoso debido a choques eléctricos.

PRECAUCIÓN: No bloquee las salidas de ventilación. Realice la instalación siguiendo las instrucciones del fabricante. La carcasa cuenta con ranuras y aberturas para ventilación y para garantizar el correcto funcionamiento del aparato y protegerlo del calentamiento excesivo.

Nunca se deben bloquear las aberturas al colocar el producto sobre una cama, un sofá, una alfombra u otra superficie similar. Este producto no debe colocarse en una instalación confinada tal como una biblioteca o un bastidor, salvo que se proporcione de ventilación adecuada y se haya cumplido con las instrucciones del fabricante.

AVISO: Para la información relacionada con la seguridad, incluida la identificación del producto y las características eléctricas, consulte la etiqueta principal de la base parte inferior del aparato.

PRECAUCIÓN relacionada con el cable de alimentación

El enchufe de alimentación es el dispositivo de desconexión. En caso de emergencia, se podrá acceder fácilmente al enchufe de alimentación.

Consulte la página de especificaciones del manual del propietario para estar seguro de conocer los requisitos de corriente.

No sobrecargue las tomas eléctricas de pared. Son peligrosas las tomas de pared sobrecargadas, flojas o dañadas, los cables de alargadera, los cables de alimentación deshilachados o los aislamientos de cable dañados o agrietados. Cualquiera de estas condiciones pueden dar como resultado una descarga eléctrica o un incendio. Periódicamente examine el cable de su dispositivo, y si su apariencia indica daño o deterioro, desconéctelo, interrumpa el uso del dispositivo y reemplace el cable por un recambio exacto obtenido en un centro de servicio autorizado. Proteja el cable de alimentación de daños físicos o mecánicos y evite retorcerlo, doblarlo, aplastarlo, atraparlo con una puerta o pisarlo. Ponga especial atención a los enchufes, tomas de corriente y al punto donde el cable sale del dispositivo.

PRECAUCIÓN: Tenga cuidado de que los niños no coloquen las manos o cualquier objeto en el *conducto del subwoofer.

* conducto del subwoofer. Un orificio para sonidos graves potentes en el cajón de la bocina.

PRECAUCIÓN: No coloque sobre el aparato fuentes de calor con llama, como velas encendidas.

Símbolos

~	Significa corriente alterna (CA).
≡	Significa corriente directa (CD).
⊞	Significa equipo Clase II.
⏻	Significa espera.
⏻	Significa "ON" (encendido).
⚡	Significa alto voltaje.

Tabla de contenidos

1 Inicio

- 2 Información de seguridad
- 4 Tabla de contenidos
- 6 Características exclusivas
- 7 Requisitos de archivos reproducibles
 - Requisitos de archivos de música
- 7 – Dispositivos USB Compatibles
- 7 – Requisitos de dispositivos USB
- 8 Control remoto
- 10 Panel frontal
- 12 Panel Trasero

2 Conexión

- 13 Conexión de las bocinas
 - 13 – Conexión de las altavoces a la unidad
- 14 Conexión opcional de equipos
 - 14 – Conexión AUX IN
 - 14 – Conexión PORTIN
 - 14 – Escuchar música desde su reproductor portátil o un dispositivo externo
- 15 – Conexión USB
- 15 – Conexión de la antena

3 Operación

- 16 Operaciones básicas
 - 16 – Operaciones de USB
 - 17 – Selección de una carpeta y un archivo MP3/WMA
 - 18 – Borrar un archivo/carpeta o formatear
 - 18 – AUTO DJ
 - 19 Uso de la tecnología inalámbrica BLUETOOTH®
 - 19 – Escuche la música almacenada en el dispositivo Bluetooth
 - 22 Uso de la aplicación LG XBOOM
 - 22 – Acerca de la aplicación "LG XBOOM"
 - 22 – Instale la aplicación "LG XBOOM" en su dispositivo Bluetooth
 - 23 – Active Bluetooth con la aplicación "LG XBOOM"
 - 24 Operaciones de radio
 - 24 – Para escuchar la radio
 - 24 – Cómo mejorar una mala recepción de emisiones en FM
 - 24 – Presintonización de estaciones de radio
 - 24 – Para borrar todas las estaciones memorizadas
 - 25 Ajuste de sonido
 - 25 – Configuración del modo de sonido
 - 26 Operaciones avanzadas
 - 26 – Grabación al USB
 - 28 – Reproducción programada

- 29 Otras funciones
- 29 – Apaga el sonido temporalmente.
- 29 – DEMO
- 29 – Reanudar parada
- 29 – Uso del micrófono
- 31 – Configuración del temporizador para el apagado automático
- 31 – Atenuador
- 32 – Encendido AUTO POWER
- 32 – Cambio de función automática
- 33 Ajuste del reloj
- 33 – Configuración del reloj con uso de la aplicación "LG XBOOM"
- 33 – Uso del reproductor como despertador
- 34 LG Sound Sync
- 35 Conexión WIRELESS PARTY LINK

4 Solución de problemas

- 36 Solución de problemas
- 36 – General

5 Apéndice

- 38 Especificaciones generales
- 39 Especificaciones de bocinas
- 39 Marcas comerciales y permisos
- 40 Mantenimiento
- 40 – Manipulación de la unidad

1

2

3

4

5

Características exclusivas

1

Inicio

BLUETOOTH®

Escuche música almacenada en su dispositivo **Bluetooth**.

Entrada portátil

Para escuchar música desde su dispositivo portátil. (MP3, notebook, etc.)

AUTO DJ

Une el final de una canción con el comienzo de la siguiente de modo que se reproduzcan de forma continuada.

Grabación directa en USB

Graba música en su dispositivo USB.

LG XBOOM

LG XBOOM es una aplicación diseñada para permitirle tomar el control de algunos de los dispositivos de audio más recientes de LG. (Página 22.)

LG Sound Sync

Controla el nivel de volumen de la unidad mediante el control remoto de su TV LG compatible con LG Sound Sync.

Requisitos de archivos reproducibles

Requisitos de archivos de música

La compatibilidad del archivo MP3/WMA con esta unidad se limita como sigue:

- Frecuencia de muestreo: desde 32 hasta 48 kHz (MP3), desde 32 hasta 48 kHz (WMA)
- Velocidad de bits: desde 32 hasta 320 kbps (MP3), 40 hasta 192 kbps (WMA)
- Número máximo de archivos: 2000
- Número máximo de carpetas: 200
- Extensiones de archivos: ".mp3"/ ".wma"
- Es posible que ciertos archivos MP3/WMA no se puedan reproducir, dependiendo del tipo de formato del archivo.

Dispositivos USB Compatibles

- Reproductor MP3: Reproductor MP3 tipo Flash
- Unidad USB Flash:
Dispositivos compatibles con USB2.0 o USB1.1.
- La función USB de esta unidad no es compatible con todos los dispositivos USB.

Requisitos de dispositivos USB

- Los dispositivos que requieren un programa de instalación adicional al ser conectados a una computadora, no son compatibles.
- No retire el dispositivo USB mientras está en funcionamiento.
- En el caso de USBs de gran capacidad, la búsqueda puede tomar más que unos cuantos minutos.
- Para prevenir pérdida de datos, respalde todos sus datos.
- Si usted usa un cable de extensión USB o un concentrador USB, el dispositivo USB no será reconocido.
- El sistema de archivos NTFS no es compatible. (Sólo es compatible el sistema de archivos FAT(16/ 32).)
- Esta unidad reconoce hasta 2 000 archivos.
- No se aceptan discos duros externos, lectores de tarjetas, dispositivos bloqueados o dispositivos USB tipo duro.
- El puerto USB de la unidad no puede ser conectado a una PC. La unidad no puede ser usada como dispositivo de almacenamiento.
- Es posible que algunos dispositivos USB no funcionen con esta unidad.

Control remoto

1 Inicio

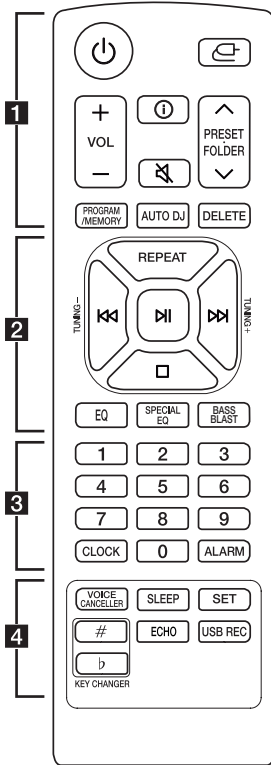

Sustitución de la batería

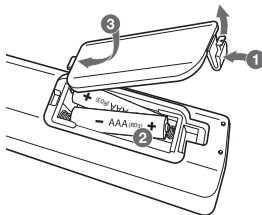

Retire la cubierta de las baterías que está en la parte posterior del control remoto e introduzca la batería de forma que + y - coincidan.

Riesgo de incendio o explosión si la batería se reemplaza por una del tipo incorrecto.

1

(Modo espera) : Enciende o apaga.

(Función) : Selecciona la función y la fuente de entrada.

Fuente de entrada / Función	Display
USB	USB1 / USB2
Entrada AUX	AUX
Entrada portátil	PORTABLE
Bluetooth	BT
LG Sound Sync (inalámbrico)	LG TV
Radio	FM / AM

VOL (Volumen) +/- : Ajusta el volumen de las bocinas.

(Información):

- Ve información sobre su música. Un archivo MP3 a menudo viene con una etiqueta ID3. La etiqueta incluye la información de Título, Artista, Álbum o Duración.
- Ve el nombre del dispositivo **Bluetooth** de la unidad en BT READY.
- Ve el nombre del dispositivo **Bluetooth** conectado en modo **Bluetooth**.
- Cuando las unidades están correctamente conectadas entre sí en modo WIRELESS PARTY LINK, cada uno de los nombres de los dispositivos conectados aparece en cada unidad.

(Silencio) : Silencia el sonido.

PRESET-FOLDER :

- Elige un número preestablecido para una estación de radio. (Página 24)
- Realiza la búsqueda de una carpeta con archivos MP3/WMA. Cuando se está reproduciendo un USB que contiene archivos MP3/WMA en varias carpetas, presione **PRESET-FOLDER** para seleccionar la carpeta que desea reproducir.

PROGRAM/MEMORY :

- Almacena estaciones de radio. (Página 24)
- Elimina todas las estaciones memorizadas.
- Selecciona un modo de lista programado. (Página 28)
- Elabora una lista programada.

AUTO DJ : Selecciona el modo AUTO DJ. (Página 18)

DELETE :

- Borra los archivos MP3/WMA. (Solo USB) (Página 18)
- Borra una canción de la lista programada.

2

REPEAT : Permite escuchar los archivos de forma repetida o aleatoria.

⏮/⏭ (Saltar/Buscar) :

- Avanza o retrocede rápidamente.
- Busca una sección dentro de un archivo.

TUNING-/+ : Selecciona las estaciones de radio.

⏸ (Reproducir/Pausa) :

- Inicia o pausa la reproducción.
- Selecciona estéreo/mono.

□ (Parar):

- Detiene la reproducción.
- Cancela la función DELETE.

EQ : Elige impresiones de sonido.

SPECIAL EQ : Escoge un ecualizador especial.

BASS BLAST : Seleccione el efecto de BASS directamente.

3

Botones numéricos del **0** al **9**: Selecciona los archivos numerados o número preestablecido.

CLOCK : Configura la hora del reloj y comprueba la hora.

ALARM : Con la función ALARM puede activar la reproducción de USB y la recepción del sintonizador a la hora deseada.

4

VOICE CANCELLER : Puede disfrutar de la reproducción de la música, reduciendo el sonido de la voz de la música en las diferentes fuentes.

SLEEP : Configura el sistema para el apagado automático a una hora determinada. (Atenuador: la ventana de visualización se oscurecerá a la mitad).

SET : Confirma la configuración.

KEY CHANGER (#/b) : Cambia la clave para adecuarla al rango vocal.

ECHO : Selecciona el modo ECHO.

USB REC : Graba a USB.

Panel frontal

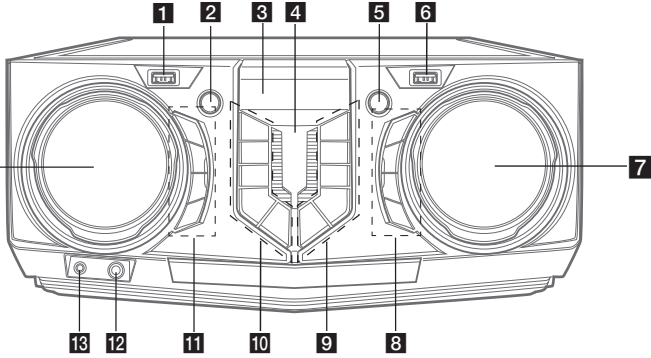

- 1** Puerto USB 1
Puede reproducir archivos conectando el dispositivo USB.
- 2** (Modo espera)
Enciende o apaga.
- 3** Ventana de visualización
- 4** (Sensor remoto)
- 5** **WIRELESS LINK**
- Selecciona MAIN (PRINCIPAL) u OTHER (OTRO) en el modo WIRELESS PARTY LINK.
- Activa o desactiva el modo WIRELESS PARTY LINK.
- 6** Puerto USB 2
Puede reproducir archivos conectando el dispositivo USB.
- 7** **VOLUME**
Ajusta el volumen de la bocina.
- 8** **MIC** (Micrófono) +/-
Ajusta el volumen del micrófono.
VOICE CANCELLER
Puede disfrutar de la reproducción de la música, reduciendo el sonido de la voz de la música en las diferentes fuentes.
ECHO
Selecciona el modo ECHO.

- 9** **F** (Función)
Selecciona la función y fuente de entrada.

Fuente de entrada / Función	Display
USB	USB1 / USB2
Entrada AUX	AUX
Entrada portátil	PORTABLE
Bluetooth	BT
LG Sound Sync (inalámbrico)	LG TV
Radio	FM / AM

>|| (Reproducir/Pausa)

- Inicia o pausa la reproducción.
- Selecciona Estéreo/Monoaural.

>>| (Saltar/Buscar)

- Salta hacia delante.
- Busca una sección dentro de un archivo.
- Selecciona las estaciones de radio.

KEY CHANGER (# / b)

Cambia la clave para adecuarla al rango vocal.

10 USB REC / DEMO

- Graba al USB.
- En estado apagado, si presiona **USB REC / DEMO**, se muestra el modo DEMO.

□ (Parar)

Detiene la reproducción o cancela la función DELETE.

⏪ (Saltar/Buscar)

- Salta hacia atrás.
- Busca una sección dentro de un archivo.
- Selecciona las estaciones de radio.
- ⓘ (Información)
- Ve información sobre su música. Un archivo MP3 a menudo viene con una etiqueta ID3. La etiqueta incluye la información de Título, Artista, Álbum o Duración.
- Ve el nombre del dispositivo **Bluetooth** de la unidad en BT READY.
- Ve el nombre del dispositivo **Bluetooth** conectado en modo **Bluetooth**.
- Cuando las unidades están correctamente conectadas entre sí en modo WIRELESS PARTY LINK, cada uno de los nombres de los dispositivos conectados aparece en cada unidad.

AUTO DJ

Selección del modo AUTO DJ. (Page page 18)

11 EQ

Selección de los efectos de sonido.

SPECIAL EQ / BASS BLAST

- Escoge un ecualizador especial.
- Pulse y mantenga para seleccionar directamente el efecto BASS.

SEARCH

Se desplaza a la carpeta y archivo en el modo de selección.

OK

Selecciona una carpeta cuando busca un archivo.

12 Toma MIC (Micrófono)**13 Toma PORT. (Portátil) IN****14** ⏪ **SEARCH** ⏩

- Busca una carpeta o archivo.
- Se gira a derecha o izquierda para controlar los modos EQ, SPECIAL EQ.

Panel Trasero

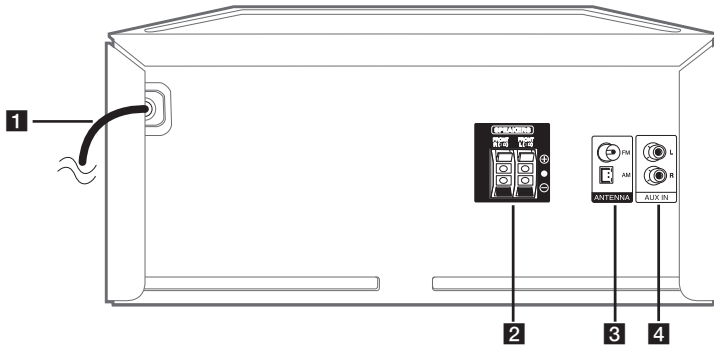

- 1** Cable de alimentación
- 2** Terminales **SPEAKERS**
- 3** **ANTENNA** (FM/AM)
- 4** **AUX IN** (L/R)
Conecte un dispositivo auxiliar.

Conexión de las bocinas

Conexión de las altavoces a la unidad

Para conectar el cable a la unidad, presione cada pestaña plástica para abrir los terminales de conexión en la unidad. Introduzca el cable y libere la pestaña de plástico.

Conecte la parte negra de cada cable a los terminales con la marca - (menos) y el otro extremo a los terminales con la marca + (más).

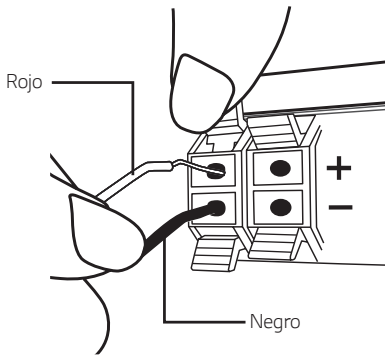

⚠ Precaución

- Al conectar las bocinas a la unidad, asegúrese de conectar el cable y de la bocina a los terminales de bocina correspondientes.
- Revise el nivel de volumen antes de reproducir la música para evitar que personas enfermas, niños y mujeres embarazadas se asusten debido a sonidos fuertes y repentinos provenientes de la unidad.
- No utilice la unidad en espacios pequeños. Puede dañar la audición de las personas. Se recomienda utilizarlo en espacios amplios.
- Tenga cuidado de que los niños no coloquen las manos o cualquier objeto en el *conducto del subwoofer.
* conducto del subwoofer: Un orificio para sonidos graves potentes en el cajón de la bocina.
- Utilice solamente la bocina que se incluye con la unidad. El uso de otras bocinas puede causar fallas de operación.
- Las bocinas contienen piezas magnéticas, por lo que pueden producirse irregularidades de color en la pantalla del televisor o monitor del PC. Utilice las bocinas alejadas de la pantalla de TV o el monitor de PC.

Conexión opcional de equipos

Conexión AUX IN

Conecte el cable de salida de un dispositivo externo (videocámara, TV, reproductor, etc.) a la entrada auxiliar **AUX IN** (L/R).

Si su dispositivo cuenta con una sola salida de audio (mono), conéctela al terminal izquierda de la unidad.

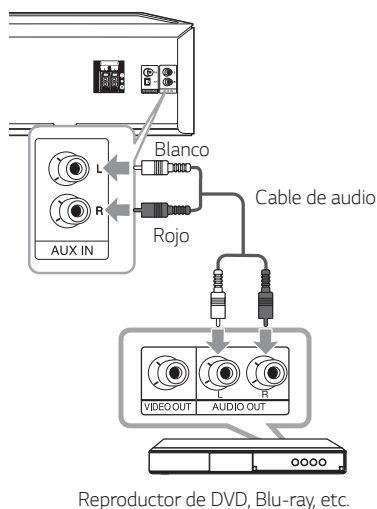

Reproductor de DVD, Blu-ray, etc.

Conexión PORT.IN

Conecte una salida (auricular o salida de línea) de dispositivo portátil (MP3 o PMP etc) al conector **PORT.IN** (3,5 mm).

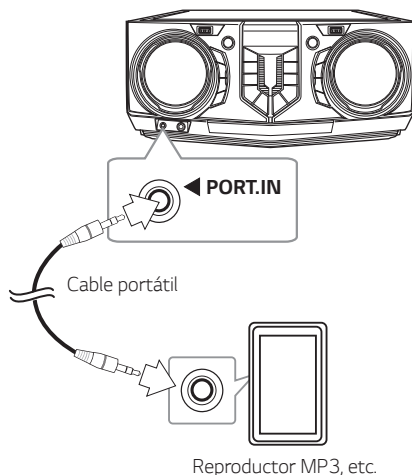

Reproductor MP3, etc.



Escuchar música desde su reproductor portátil o un dispositivo externo

La unidad se puede utilizar para reproducir música desde muchos tipos de reproductores portátiles o dispositivos externos.

1. Conecte el reproductor portátil a la terminal **PORT.IN** de la unidad.

o

Conecte el dispositivo externo a la conexión **AUX IN** de la unidad.

2. Encienda presionando .
3. Presione  en el control remoto o **F** en la unidad para seleccionar la función AUX o PORTABLE.
4. Encienda el reproductor portátil o dispositivo externo y comience la reproducción.

! Nota

Cambia automáticamente a la función PORTABEL cuando se conecta el dispositivo portátil al conector **PORT.IN**.

Conexión USB

Conecte el dispositivo USB (o reproductor MP3, etc.) al puerto USB de la unidad.

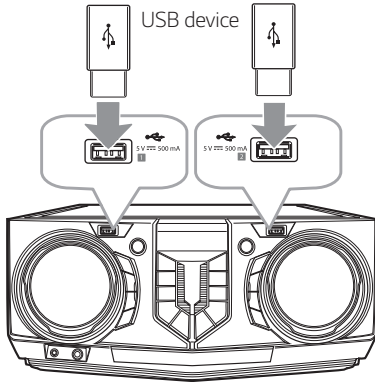

! Nota

Desconexión del dispositivo USB de la unidad:

1. Escoja una función/un modo diferente o presione  dos veces seguidas.
2. Retire el dispositivo USB de la unidad.

Conexión de la antena

Conecte la antena FM/AM proporcionada para escuchar la radio.

Conecte el cable de la antena FM al terminal de antena FM.

Conecte la antena AM de bucle al terminal de antena AM.

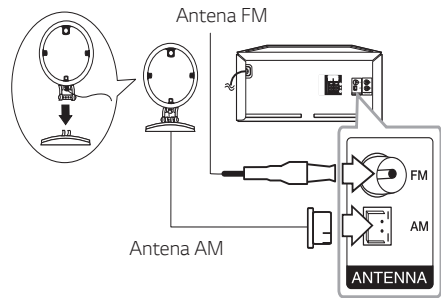

! Nota

- Para evitar la recepción de ruidos, mantenga la antena AM de bucle lejos de la unidad y de otros componentes.
- Asegúrese de extender totalmente el cable de la antena FM.

Operaciones básicas

Operaciones de USB

1. Conecte el dispositivo USB al puerto USB.
2. Seleccione la función USB presionando **☰** en el control remoto o **F** en la unidad.

Para	Haga esto
Detener	Pulse □ .
Reproducir	Presione ▶ en el control remoto o > en la unidad.
Pausar	Presione ▶ en el control remoto o > en la unidad durante la reproducción.
Búsqueda de una sección dentro de una archivo	Mantenga presionado ⏮/⏭ en el control remoto o ◀/▶ en la unidad durante la reproducción y suéltelo en el punto desde el que desea escuchar.
Selección directa de una archivo.	Pulse los botones numéricos 0 a 9 para ir directamente al archivo deseado.
Saltar a la archivo siguiente/ anterior	<p>- En estado de parada, Presione ⏮/⏭ en el control remoto o ◀/▶ en la unidad para ir al archivo siguiente/anterior.</p> <p>- Durante la reproducción, Presione ⏭ en el control remoto o >> en la unidad para ir al archivo siguiente.</p> <p>Antes de que transcurran 3 segundos de reproducción, presione ⏮ en el control remoto o ◀◀ en la unidad para ir al archivo anterior.</p> <p>A partir de los 3 segundos de reproducción, presione ⏮ en el control remoto o ◀◀ en la unidad para ir al principio del archivo.</p>
Reproducir repetida o aleatoriamente	Presione REPEAT en el control remoto varias veces. Consulte la nota para los detalles acerca del cambio de pantalla.

! Nota

- La pantalla cambia en el orden siguiente.

USB
*RPT 1
**DIR
RPT ALL
RANDOM
OFF

*RPT : Repetir

**DIR : Directorio

- Cuando reproduzca la lista programada, solamente estarán disponibles RPT 1 y RPT ALL.
- Incluso después de reiniciar el equipo o cambiar de una función a otra, se puede escuchar música a partir del último punto reproducido.

Selección de una carpeta y un archivo MP3/WMA

En la unidad

1. Presione **SEARCH** y gire **SEARCH** hasta que aparezca el archivo deseado. También puede buscar una carpeta si presiona **SEARCH** de nuevo.
2. Presione **OK** o **>||** para reproducir el archivo seleccionado. Para buscar una carpeta, presione **OK** para seleccionar un archivo de la carpeta y, a continuación, presione **OK** o **>||** de nuevo. El archivo seleccionado se reproduce.

En el control remoto

1. Presione **PRESET-FOLDER** \wedge/V en el control remoto varias veces hasta que aparezca la carpeta deseada.
2. Presione **▶|** para reproducirlo. Se reproducirá el primer archivo de la carpeta.

! Nota

- Las Carpetas/Archivos USB se reconocen según se muestra a continuación.

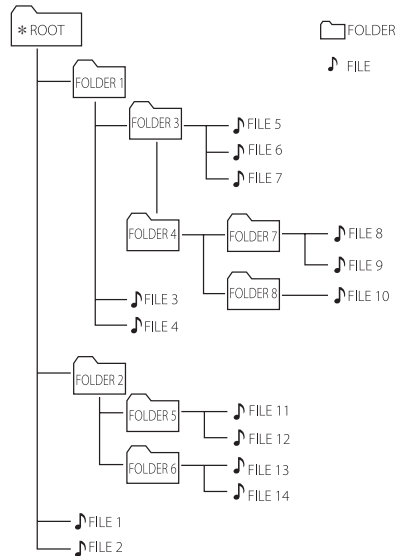

- Si no hay archivos en una carpeta, no se muestra la carpeta.
- Las carpetas se presentan en el siguiente orden; **ROOT** → **FOLDER 1** → **FOLDER 3** → **FOLDER 7** → **FOLDER 8** → **FOLDER 5** → **FOLDER 6**
- Los archivos se reproducen uno por uno desde **FILE** n° 1 hasta **FILE** n° 14.
- Los archivos y las carpetas se presentarán por orden de grabación y pueden ser presentados de forma diferente según las circunstancias de la grabación.

*ROOT: La primera pantalla que puede ver cuando la computadora reconoce el USB es "ROOT"

Borrar un archivo/carpeta o formatear

Puede borrar un archivo o carpeta de su USB o formatear el USB.

1. Seleccione la función USB presionando  en el control remoto o **F** en la unidad.
2. -Borra el archivo: Seleccione el archivo que desea borrar y seleccione "DEL FILE" presionando **DELETE** en el control remoto.
-Borra la carpeta: Seleccione la carpeta que desea borrar y seleccione "DEL DIR" presionando **DELETE** en el control remoto.
-Formatea el USB: Seleccione "FORMAT" presionando **DELETE** en el control remoto para formatear el dispositivo USB.
Si desea salir del modo actual, pulse .
3. Para borrar el archivo/carpeta o formatear, mantenga presionado **DELETE** en el control remoto.

Precaución

- No extraiga el dispositivo USB durante su funcionamiento (reproducir, borrar, etc.).
- Se recomienda el respaldo regular para evitar pérdidas de datos.
- Es posible que la función Borrar no esté disponible dependiendo del estado del USB (bloqueo, etc.)

AUTO DJ

Auto DJ combina el final de una canción con el principio de otra para obtener una reproducción continua. Ecuvaliza el volumen de los diversos archivos para que la reproducción sea uniforme.

Pulse **AUTO DJ** repetidamente, y la pantalla muestra como sigue.

AUTO DJ RANDOM → AUTO DJ SEQUENTIAL → AUTO DJ OFF

Modo	Ventana de visualización	Descripción
OFF	AUTO DJ OFF	-
RANDOM	AUTO DJ RANDOM	En este modo se reproduce la música de manera aleatoria.
REPEAT	AUTO DJ SEQUENTIAL	En este modo se repite la reproducción de música.

Nota

- El modo AUTO DJ no es compatible con la búsqueda de una sección en un archivo o con la reproducción repetida o aleatoria.
- Si cambia a otras funciones o detiene la música utilizando en el modo AUTO DJ, AUTO DJ se desactivará.
- La función AUTO DJ no es compatible con archivos de música de duración inferior a 60 segundos.
- Solamente podrá seleccionar AUTO DJ SEQUENTIAL cuando se está reproduciendo la lista programada.

Uso de la tecnología inalámbrica **BLUETOOTH®**

Acerca de Bluetooth

Bluetooth es una tecnología inalámbrica de comunicación para conexiones de corto alcance.

El sonido puede interrumpirse si se producen interferencias con otras ondas electrónicas o si se conecta el **Bluetooth** en otras habitaciones.

La conexión de dispositivos individuales bajo tecnología inalámbrica **Bluetooth** no incurre en ningún cargo. Se puede utilizar un teléfono móvil con tecnología inalámbrica **Bluetooth** a través de Cascade si la conexión se ha realizado con tecnología inalámbrica **Bluetooth**.

- Dispositivos disponibles: Smartphone, MP3, Notebook, etc.
- Versión: 4.0
- Codec : SBC

Perfiles de Bluetooth

Para usar la tecnología inalámbrica **Bluetooth**, los dispositivos deben poder interpretar ciertos perfiles. Esta unidad es compatible con el siguiente perfil.

A2DP (perfil avanzado de distribución de audio)

Escuche la música almacenada en el dispositivo Bluetooth

Acoplamiento de la unidad con el dispositivo Bluetooth

Antes de iniciar el procedimiento de acoplamiento, asegúrese que la función **Bluetooth** esté encendida en su dispositivo **Bluetooth**. Consulte la guía de usuario de su dispositivo **Bluetooth**. Una vez realizada la operación de acoplamiento no es necesario volver a realizarla.

1. Encienda la unidad.



Note

Cuando está activado el bloqueo de la conexión Bluetooth, puede buscar el dispositivo **Bluetooth** en la función BT.

2. Inicie el dispositivo **Bluetooth** y realice la operación de acoplamiento. Durante la búsqueda de esta unidad con el dispositivo **Bluetooth**, quizá se muestre una lista de los dispositivos encontrados en la pantalla del dispositivo **Bluetooth**, dependiendo del tipo de dispositivo de que se trate. Su unidad aparece como "LG CJ44 (XX)":



Nota

- XX son los dos últimos dígitos de la dirección **Bluetooth**. Por ejemplo, si su unidad tiene una dirección de **Bluetooth** como 9C:02:98:4A:F7:08, usted verá "LG CJ44 (08)" en el dispositivo **Bluetooth**.
- Dependiendo del tipo de dispositivo **Bluetooth**, algunos dispositivos tienen una forma de acoplamiento diferente. Introduzca el código PIN (0000) según sea necesario.
- Usted puede conectar esta unidad con hasta 3 dispositivos **Bluetooth** simultáneamente usando el mismo método descrito anteriormente, solamente en la función **Bluetooth**.
- La conexión de emparejamiento múltiple sólo es compatible con dispositivos Android. (Es posible que la conexión de acoplamiento múltiple no sea compatible, dependiendo de las especificaciones del dispositivo conectado).
- Dispositivos **Bluetooth** removibles/desprendibles (Por ejemplo: Dongle etc.) no son compatibles con el acoplamiento múltiple.

3. Cuando esta unidad se conecta con éxito a su dispositivo **Bluetooth**, aparece "PAIRED" en la pantalla y cambia al nombre del dispositivo **Bluetooth** en unos segundos. A continuación, aparece "BT" en la pantalla.

! Nota

- La palabra "PAIRED" aparecerá momentáneamente en la pantalla cuando usted conecta otros dispositivos para vinculación múltiple.
- Si el dispositivo no está disponible, aparecerá " _ " en pantalla.

4. Escuche su música.
Para reproducir la música almacenada en su dispositivo **Bluetooth**, consulte la guía de usuario del dispositivo **Bluetooth**.

! Nota

- Al usar tecnología **Bluetooth** debe hacer la conexión entre la unidad y el dispositivo **Bluetooth** tan cerca como sea posible y mantener la distancia.
Sin embargo, es posible que no funcione bien en ciertas situaciones como se describe a continuación:
 - Hay un obstáculo entre la unidad y el dispositivo **Bluetooth**.
 - Hay un dispositivo que utiliza la misma frecuencia con tecnología **Bluetooth**, como un aparato médico, un microondas o un dispositivo LAN inalámbrico.
- Deberá conectar de nuevo el dispositivo **Bluetooth** a esta unidad cuando la reinicie.
- Aún si esta unidad está conectada con hasta 3 dispositivos **Bluetooth**, solamente puede reproducir y controlar música con uno sólo de ellos.

Controles conectados a un dispositivo Bluetooth

Puede conectar con la unidad un dispositivo **Bluetooth** conectado; reproducir, pausa, parar, saltar.

! Nota

- Esta función sólo está disponible para los sistemas operativos Android e iOS.
- Esta función puede no estar disponible, dependiendo del dispositivo **Bluetooth**, o funcionar de manera diferente.

Bloqueo de conexión Bluetooth (BT LOCK)

Puede limitar la conexión **Bluetooth** a sólo BT (**Bluetooth**) y la función LG TV para evitar una conexión **Bluetooth** accidental.

Para activar esta función, mantenga presionado **>||** en el control remoto o **>||** en la unidad unos 5 segundos en la función BT (**Bluetooth**).
"BT LOCK" aparece y se puede limitar la conexión **Bluetooth**.

Para desactivar esta función, mantenga presionado **>||** en el control remoto o **>||** en la unidad unos 5 segundos en la función BT (**Bluetooth**).
Aparece "BT UNLOCK" .

! Nota

- Es posible que se interrumpa el sonido si la conexión recibe interferencias de otros dispositivos electrónicos.
- Según el tipo de dispositivo, es posible que no pueda utilizar la función **Bluetooth**.
- Puede disfrutar del sistema inalámbrico con el teléfono, el MP3, notebook, etc.
- Cuanto mayor sea la distancia entre la unidad y el dispositivo **Bluetooth**, menor será la calidad de sonido.
- La conexión **Bluetooth** se desconectará cuando se apague la unidad o se aleje el dispositivo **Bluetooth** de la unidad.
- Si se pierde la conexión **Bluetooth**, vuelva a conectar el dispositivo **Bluetooth** a la unidad.
- Cuando no hay un dispositivo **Bluetooth** conectado, "BT READY" aparece en la ventana.
- Cuando utilice la función **Bluetooth**, ajuste el volumen a un nivel adecuado en el dispositivo **Bluetooth**.
- Si un dispositivo **Bluetooth** se conecta al usar TV LG, la TV LG se desconecta al momento de conectar el dispositivo **Bluetooth**.
- Al conectar el dispositivo **Bluetooth** (dispositivo iOS, etc.) a esta unidad o al operar el dispositivo, el nivel de volumen puede sincronizarse entre los dos.
- La conexión **Bluetooth** se desconectará cuando cambie la función **Bluetooth** a otra. En conexión de aplicación "LG XBOOM" sólo uno de los dispositivos que se está reproduciendo puede mantener la conexión **Bluetooth**. Puede controlar el dispositivo **Bluetooth** con esta unidad, pero no puede usar la salida de sonido.
- Cuando acceda a la función **Bluetooth**, esta unidad se conectará automáticamente al dispositivo **Bluetooth** que se ha conectado por última vez.
(La conexión automática puede no ser compatible, dependiendo de las especificaciones del dispositivo conectado.)

Uso de la aplicación LG XBOOM

! Nota

- Solo el SO Android está disponible para utilizar la aplicación "LG XBOOM" con esta unidad.
- Se recomienda utilizar la versión más reciente de esta aplicación.

Acerca de la aplicación "LG XBOOM"

La aplicación "LG XBOOM" trae un conjunto de nuevas funciones para esta unidad.

Para disfrutar de más funciones, le recomendamos que descargue e instale la aplicación gratuita "LG XBOOM".

Esta es una pequeña introducción a las funciones de la aplicación "LG XBOOM".

Caja Multi Juke: El entretenimiento se triplica cuando se conectan 3 teléfonos Bluetooth al mismo tiempo. Reproduzca la música de los tres teléfonos y cree una lista de reproducción personalizada de todos los teléfonos.

Instale la aplicación "LG XBOOM" en su dispositivo Bluetooth

Hay dos formas de instalar la aplicación "LG XBOOM" en su dispositivo **Bluetooth**.

Instale la aplicación "LG XBOOM" a través del código QR

1. Instale la aplicación "LG XBOOM" a través del código QR. Utilice el software de escaneo para escanear el código QR.



2. Toque el ícono para la instalación.

! Nota

- Asegúrese de que el dispositivo **Bluetooth** esté conectado a Internet.
- Asegúrese de que el dispositivo **Bluetooth** cuente con una aplicación de software de búsqueda. Si no la tiene, descárguela desde "Google Android Market (Google Play Store)".
- Dependiendo del área, es posible que el código QR no funcione.

Instale la aplicación "LG XBOOM" a través de "Google Android Market (Google Play Store)"

1. Toque sobre el ícono "Google Android Market (Google Play Store)".
2. En la barra de búsqueda, digite "LG XBOOM" y realice la búsqueda.
3. En la lista de resultados, encuentre y toque sobre "LG XBOOM" para iniciar la descarga de la aplicación de **Bluetooth**.
4. Toque el ícono para la instalación.

! Nota

- Asegúrese de que el dispositivo **Bluetooth** esté conectado a Internet.
- Asegúrese de que el dispositivo **Bluetooth** está equipado con "Google Android Market (Google Play Store)".

Active Bluetooth con la aplicación "LG XBOOM"

"LG XBOOM" permite conectar su dispositivo **Bluetooth** con esta unidad.

1. Toque sobre el ícono de la aplicación "LG XBOOM" en la pantalla de inicio para abrir la aplicación "LG XBOOM"; y vaya al menú principal.
2. Si desea obtener más información de operación, toque [Setting] y toque el menú [Help].

! Nota

- La aplicación "LG XBOOM" estará disponible en la versión de software de la siguiente manera;
 - SO Android: Ver. versión 6.0 o mayor
 - Las versiones mínimas compatibles con cada SO pueden cambiar posteriormente.
- Si usa la aplicación "LG XBOOM" para la operación, habrá algunas diferencias entre la aplicación "LG XBOOM" y el control remoto suministrado. Utilice el control remoto que se suministra cuando sea necesario.
- Dependiendo del dispositivo **Bluetooth**, es posible que la aplicación "LG XBOOM" no funcione.
- Incluso después de conectar la aplicación LG XBOOM, es posible que la música se escuche en su dispositivo. En este caso, intente de nuevo el procedimiento de conexión.
- Si utiliza otras aplicaciones o cambia los ajustes de su dispositivo **Bluetooth** mientras está utilizando la aplicación "LG XBOOM", esta aplicación podría no funcionar correctamente.
- Cuando la aplicación "LG XBOOM" opera anormalmente, verifique su dispositivo **Bluetooth** y la conexión de la aplicación "LG XBOOM" y entonces trate de conectarlos nuevamente.
- Dependiendo del sistema operativo del teléfono inteligente, hay algunas diferencias para la operación de "LG XBOOM".
- Verifique la configuración de **Bluetooth** en su dispositivo **Bluetooth** si la conexión de la aplicación "LG XBOOM" no funciona bien.

Operaciones de radio

Asegúrese de que las antenas aéreas de FM y AM están conectadas. (Página 15)

Para escuchar la radio

1. Presione  en el control remoto o **F** en la unidad hasta que aparezca FM o AM en la ventana de visualización.
Se sintoniza la última estación recibida.
 2. Sintonización automática :
Mantenga presionado **TUNING-/+** en el control remoto o **|<</>>|** en la unidad durante unos dos segundos hasta que comience a cambiar la indicación de frecuencia, y suelte. La búsqueda se detiene cuando la unidad sintoniza una estación de radio.
- O
- Sintonización manual :
Presione **TUNING-/+** en el control remoto o **|<</>>|** en la unidad repetidamente.
 3. Ajuste el volumen presionando **VOL +/-** en el control remoto o girando el mando de volumen de la unidad repetidamente.

Cómo mejorar una mala recepción de emisiones en FM

Presione **▷II** en el control remoto o **>II** en la unidad. Esto cambiará la sintonía de estéreo a monoaural y con frecuencia mejorará la recepción.

Presintonización de estaciones de radio

Puede presintonizar 50 estaciones de FM y AM. Antes de la sintonización, asegúrese de bajar el volumen.

1. Presione  en el control remoto o **F** en la unidad hasta que aparezca FM o AM en la ventana de visualización.
2. Seleccione la frecuencia deseada presionando **TUNING -/+** en el control remoto o **|<</>>|** en la unidad.
3. Presione **PROGRAM/MEMORY** en el control remoto. Un número preseleccionado parpadeará en la ventana de visualización.
4. Presione **PRESET-FOLDER ^/V** en el control remoto para seleccionar el número presintonizado deseado.
5. Presione **PROGRAM/MEMORY** en el control remoto. Se memorizará la estación.
6. Repita los pasos 2 a 5 para memorizar otras estaciones.
7. Para escuchar una estación presintonizada, presione **PRESET-FOLDER ^/V** o los botones numéricos **0** a **9** en el control remoto.

Para borrar todas las estaciones memorizadas

1. Mantenga presionado **PROGRAM/MEMORY** en el control remoto durante dos segundos. "ERASEALL" parpadeará en la pantalla de la unidad.
2. Presione **PROGRAM/MEMORY** en el control remoto para borrar todas las estaciones almacenadas.

Ajuste de sonido

Configuración del modo de sonido

Este sistema cuenta con un número de campos de sonido envolvente predeterminados. Los elementos visualizados para el ecualizador pueden ser diferentes, dependiendo de las fuentes de sonido y los efectos.

Puede seleccionar un modo de sonido deseado utilizando **EQ**.

En pantalla	Descripción
BASS (BASS BLAST)	Refuerza los agudos, los graves y el efecto de sonido surround.
POP CLASSIC ROCK JAZZ	Este programa brinda una atmósfera entusiasta al sonido, dándole la sensación que está en un concierto real de música rock, pop, jazz o clásica.
FOOT BALL	Podrá disfrutar el efecto de sonido de un FOOTBALL STADIUM.
STANDARD	Puede disfrutar el sonido optimizado.

Puede seleccionar un modo de sonido deseado con **SPECIAL EQ** en el control remoto o **SPECIAL EQ / BASS BLAST** en la unidad.

En pantalla	Región	Descripción
FUNK, REGUETON, SAMBA, MERENGUE, AXE, SALSA, SERTANEJ, FORRO	Latinoamérica	Efecto de sonido optimizado para el género de música preferido en cada región.
ARABIC	Oriente Medio	
DANGDUT	Indonesia	
AFRO	África	
INDIA	India	

! Nota

- En algunas bocinas, el sonido puede no escucharse o se escucha un sonido bajo dependiendo del modo de sonido.
- Al presionar **BASS BLAST** en el control remoto o mantener presionado **SPECIAL EQ / BASS BLAST** en la unidad por 3 segundos, puede seleccionar directamente el efecto de BASS (BASS BLAST).

Operaciones avanzadas

Grabación al USB

Puede grabar al USB desde varias fuentes de audio (USB1, AUX, PORTABLE, FM, AM)

1. Conecte el dispositivo USB a la unidad.
2. Presione  en el control remoto o **F** en la unidad para seleccionar la función que desee grabar.
3. Inicie la grabación presionando **USB REC** en el control remoto o **USB REC / DEMO** en la unidad.

Función	Condición	Resultado
USB	Reproducir/ Pausa	Grabación hasta parada
	Reanudar parada (Página 29)	Grabación rápida hasta la canción más reciente
	Parada completa	Grabación rápida de todas las canciones En el caso siguiente, el alcance es limitado. - Tras la búsqueda de archivo (Página 17), grabación rápida como canción indexada - Tras la búsqueda de carpeta (Página 17), grabación rápida de todas las canciones de la carpeta - Tras visualizar la lista programada (Página 28), se muestra la lista de Todas las canciones grabadas de la lista programada
AUX, PORTABLE, FM, AM	-	Grabación hasta parada

- Si conecta USB1 y USB2, presione **USB REC** en el control remoto o **USB REC / DEMO** en la unidad cuando el USB1 o USB2 que desea grabar parpadee en la pantalla.

4. Para detener la grabación, mantenga presionado **USB REC / DEMO** en la unidad o **USB REC** en el control remoto 3 segundos. De lo contrario, continuará la grabación.

Pausa de grabación

Durante la reproducción o pausa de USB, o la grabación de una fuente de sonido externa, presione **USB REC** en el control remoto o **USB REC / DEMO** en la unidad para hacer una pausa en la grabación. Presione de nuevo para reiniciar la grabación.

! Nota

- Se reiniciarán VOICE CANCELLER o KEY CHANGER si utiliza la función de grabación durante la operación de VOICE CANCELLER o KEY CHANGER.
- VOICE CANCELLER o KEY CHANGER no pueden usarse durante la grabación.

Para seleccionar la velocidad de bits

1. Mantenga presionado **USB REC / DEMO** en la unidad o **USB REC** en el control remoto durante 3 segundos.
2. Presione  en el control remoto o **||<</>>|** en la unidad para seleccionar una velocidad de bits.
3. Presione **USB REC** en el control remoto o **USB REC / DEMO** en la unidad para finalizar el ajuste.

La realización de copias no autorizadas de material protegido contra copia, incluidos programas informáticos, archivos, emisiones y grabaciones de sonido, puede vulnerar los derechos de autor y constituir un delito.
No utilice este equipo para tales fines.

Sea responsable

Respete los derechos de autor

! Nota

- Cuando usted detiene la grabación, el archivo que se está grabando en ese momento queda almacenado. (Excepto cuando se graban archivos MP3/WMA en estado de parada.)
- No retire el dispositivo USB o apague la unidad durante la grabación USB. De lo contrario, puede crear un archivo incompleto y no eliminado en la PC.
- Si la grabación en USB no funciona, el mensaje "NO USB", "ERROR", "USB FULL", "NOT SUPPORT" o "FILE MAX" se mostrará en la pantalla.
- No pueden usarse lectores multi-tarjeta o discos duros externos para la grabación en USB.
- Un archivo se grabará aproximadamente en 512 Mb, al realizar una grabación de larga duración.

! Nota

- Puede grabar MIC. (Excepto cuando se graba USB en estado de parada.)
- Puede controlar el sonido del micrófono grabado según el volumen de del micrófono.
- Usted no podrá almacenar más de 2000 archivos.
- Si los archivos MP3/WMA son incompatibles, se interrumpirá la grabación.
- Cuando se está grabando durante la reproducción, se emite el sonido que se está reproduciendo.
- Esta se almacenará de la siguiente manera.

MP3/WMA	
Condición de reproducción o parada ■ FILE_REC ├─ AUDIO_0001 ├─ AUDIO_0002 └─ : └─ :	La otra condición ■ FILE_REC ├─ ABC(File name) ├─ DEF(File name) └─ : └─ :
Otras fuentes*	Sintonizador
■ OTHERS_REC ├─ AUDIO_0001 ├─ AUDIO_0002 └─ : └─ :	■ TUNERS_REC ├─ AUDIO_0001_107.7FM ├─ AUDIO_0002_520AM └─ : └─ :

* : AUX y similares.

Sintonizador: Se muestra la frecuencia de grabación actual.

Reproducción programada

La función de programa le permite crear una lista de reproducción de sus archivos favoritos de un dispositivo USB.

Un programa puede contener 20 archivos de cada medio. Pueden ser guardados un total de 40 archivos.

Creación de una lista programada

1. Presione **PROGRAM/MEMORY** en el mando a distancia en modo pausa.
2. Seleccione un archivo pulsando **⏮/⏭** en el control remoto.
3. Presione **PROGRAM/MEMORY** en el control remoto para guardar el archivo.
4. Repita los pasos 2 - 3 para guardar otros archivos. (Puede modificar la lista presionando **PRESET-FOLDER ▲/▼** en el mando a distancia para seleccionar el número de programa.)
5. Presione **PROGRAM/MEMORY** de nuevo una vez en el control remoto.

Para reproducir la lista programada, presione **▶** en el mando a distancia después de crear la lista.

! Nota

Cuando cree o modifica la lista programada, el modo REPEAT está desactivado.

Edición de la lista programada

1. Presione **PROGRAM/MEMORY** en el mando a distancia en modo pausa.
2. Presione **PRESET-FOLDER ▲/▼** o **PROGRAM/MEMORY** en el control remoto para seleccionar el archivo que desea editar.
3. Presione **⏮/⏭** en el control remoto.
4. Presione **PROGRAM/MEMORY** de nuevo una vez en el control remoto.
5. Repita los pasos 2 a 4 para almacenar otros archivos.

Para reproducir la lista programada, presione **▶** en el mando a distancia después de editar la lista.

Borrar la lista programada

La función de borrado solo funciona en el modo de edición.

1. Presione **PROGRAM/MEMORY** en el mando a distancia en modo pausa.
2. Seleccione una canción presionando **PRESET-FOLDER ▲/▼** o **PROGRAM/MEMORY** en el mando a distancia varias veces.
3. Pulse **DELETE** en el control remoto con una canción seleccionada.

! Nota

- La lista programada se desactiva en el caso a continuación.
 - Cambio a una función diferente.
 - Apagado y encendido de la unidad.
 - Uso de los botones numéricos en el control remoto.
 - Reproducción de un archivo usando **SEARCH** y **↖SEARCH↗** en la unidad.
- La lista programada se borra en el caso a continuación.
 - Retirada del dispositivo USB.
 - Borrado o grabación de archivos de música en el dispositivo USB.
 - Desenchufar el cable de alimentación.

Otras funciones

Apaga el sonido temporalmente.

Presione  en el control remoto para silenciar el sonido.

Puede silenciar la unidad, por ejemplo, para responder al teléfono; "MUTE" aparecerá en la ventana de visualización.

Para cancelarlo, presione  de nuevo en el control remoto o cambie el nivel de volumen.

DEMO

En estado de apagado, presione una vez en **USB REC / DEMO** en la unidad. La unidad se encenderá y mostrará cada una de las funciones en la pantalla.

Para cancelar la función DEMO, presione **USB REC / DEMO** una vez más en el control remoto.

Nota

Puede disfrutar otras funciones durante el modo DEMO, el DEMO pausará temporalmente.

- Si durante 10 segundos no hay presión de ningún botón, el modo DEMO iniciará automáticamente.

Reanudar parada

La unidad graba desde el punto en que presionó  en el USB.

Si pulsa  dos veces, la unidad borrará el punto en que se paró.

Uso del micrófono

1. Conecte su micrófono al terminal MIC.
2. Reproduzca la canción que desee.
3. Cante con la música. Ajuste el volumen del micrófono presionado **MIC +/-** en la unidad.

Note

- Cuando no esté usando el micrófono, ponga el volumen de MIC en el nivel mínimo o apague el MIC y retire el micrófono de la toma MIC.
- Si el micrófono está demasiado cerca de la bocina, puede producirse un sonido con pitidos. En este caso, aleje el micrófono de la bocina o baje el volumen del micrófono utilizando **MIC -** en la unidad.
- Si el sonido a través del micrófono es extremadamente potente, puede distorsionarse.
En este caso, presione **MIC -** en la unidad al mínimo.
- Puede lograr un efecto de eco en el volumen de los micrófonos presionando **ECHO**.

CANCELADOR DE VOZ

Puede disfrutar de la reproducción de la música reduciendo el sonido de la voz de la música en las diferentes fuentes.

Presione **VOICE CANCELLER**, y aparecerá "ON" en la pantalla.

Para cancelarlo, presione **VOICE CANCELLER** de nuevo.

La calidad del VOICE CANCELLER puede ser diferente, según las condiciones de grabación de los archivos de música.

! Nota

- Esta función está disponible en la función USB o BT (**Bluetooth**).
- Si la función no está disponible, aparece "NOT SUPPORT" en la pantalla.
- Esta función está disponible sólo cuando hay un micrófono conectado.
- Cuando no hay un micrófono conectado, aparece "INSERT MIC" en la pantalla.
- No está disponible en la fuente mono.
- Para inicializarlo, cambie la función o desconecte el micrófono.
- Puede no ser posible inicializar esta función dependiendo del estado de los dispositivos conectados.

CAMBIADOR DE CLAVE

Puede ajustar la clave a 9 pasos (4 pasos más alta, 4 pasos más baja y la clave original).

- Para reforzar la clave una a una, presione **KEY CHANGER(#)** repetidamente durante la reproducción.
- Para suavizar la clave una a una, presione **KEY CHANGER(b)** repetidamente durante la reproducción.

! Nota

- Esta función está disponible en la función USB o BT (**Bluetooth**).
- Para inicializarla, cambie la función, desconecte el micrófono o cambie la música.
- Puede no ser posible inicializar esta función dependiendo del estado de los dispositivos conectados.
- Si la función no está disponible, aparece "NOT SUPPORT" en la pantalla.
- Cuando no hay un micrófono conectado, aparece "INSERT MIC" en la pantalla.

ECHO

Cuando conecte el micrófono a la toma MIC, puede dar un efecto de eco al sonido de los micrófonos presionando **ECHO**.

ECHO 1 → ECHO 2 → ECHO OFF

! Nota

Cuando no hay un micrófono conectado, aparece "INSERT MIC" en la pantalla.

Configuración del temporizador para el apagado automático

Presione **SLEEP** repetidamente en el control remoto para seleccionar el tiempo de retardo entre 10 y 180 minutos. Tras el tiempo de retardo, la unidad se apagará.

Para cancelar la función de apagado programado, presione **SLEEP** repetidamente en el control remoto hasta que aparezca "SLEEP 10" y, a continuación, presione **SLEEP** de nuevo en el control remoto mientras se visualiza "SLEEP 10".



Nota

- Puede verificar el tiempo que queda antes de que la unidad se apague. Presione **SLEEP** en el control remoto para verificar el tiempo restante.
- Puede editar el tiempo mientras se visualiza el tiempo restante o "DIMMER".

Atenuador

Presione **SLEEP** en el control remoto una vez. La pantalla se oscurecerá a medias.

Para cancelarlo, presione **SLEEP** repetidamente hasta que se apague la atenuación.

Encendido AUTO POWER

Esta unidad se enciende automáticamente con una fuente de entrada: TV LG o **Bluetooth**

Cuando se enciende la televisión o un dispositivo externo conectado a esta unidad, la unidad reconoce la señal de entrada y selecciona la función adecuada. Puede oír el sonido de la unidad.

Si intenta conectar su dispositivo **Bluetooth**, esta unidad se enciende y se conecta a su dispositivo **Bluetooth**. Puede reproducir su música.

! Nota

- Dependiendo del dispositivo conectado, la función podría no activarse.
- Dependiendo del dispositivo conectado, la unidad enciende pero la función **Bluetooth** podría no estar conectada
- Si desconecta la conexión **Bluetooth** de esta unidad, algunos dispositivos **Bluetooth** tratarán de conectarse a la unidad continuamente. Por lo tanto se recomienda desconectar la conexión antes de apagar la unidad
- Si trata de conectarse a la aplicación "LG XBOOM", se encenderá la función **Bluetooth** de esta unidad.
- Si enciende la unidad usando la función TV LG o **Bluetooth**, se enciende la función correspondiente de esta unidad.
- Si ya está emparejado con esta unidad, la unidad se puede encender automáticamente con una fuente de entrada cuando la unidad esté apagada.
- Si apaga la unidad pulsando el botón de encendido durante más de 5 segundos, se deshabilita la función de encendido automático. Para activarla, encienda la unidad.

Cambio de función automática

Esta unidad reconoce señales de entrada como **Bluetooth** y LG TV o dispositivos portátiles conectados, y cambia a la función adecuada automáticamente.

Cuando intenta conectar el dispositivo Bluetooth

Cuando intenta conectar su dispositivo **Bluetooth** con esta unidad, se selecciona la función **Bluetooth**. Reprodúzca su música en el dispositivo **Bluetooth**.

Cuando la conexión PORT.IN está conectada

Cuando se conecta el dispositivo portátil al conector **PORT.IN**, se selecciona la función **PORTABLE**. Reprodúzca la música en el dispositivo portátil.

Cuando se conecta la TV LG

Cuando enciende su TV LG conectada con LG Sound Sync, esta unidad cambia la función a TV LG. Puede oír el sonido de su TV.

! Nota

- Esta función no está disponible durante la grabación o eliminación.
- Esta función solamente opera con los dispositivos previamente conectados.
- Si está seleccionada la función de bloqueo de conexión de **Bluetooth**, la conexión **Bluetooth** y la conexión LG TV sólo estarán disponibles en la función **Bluetooth** y LG TV.

Ajuste del reloj

1. Encienda el aparato.
2. Mantenga presionado **CLOCK** en el control remoto
3. Seleccione el modo de hora presionando **KK/▷▷** en el control remoto.
 - AM 12:00 (para mostrar el formato AM/PM) o 0:00 (para mostrar el formato de 24 horas)
4. Presione **SET** en el control remoto para confirmar su selección.
5. Seleccione las horas presionando **KK/▷▷** en el control remoto.
6. Presione **SET** en el control remoto.
7. Seleccione los minutos presionando **KK/▷▷** en el control remoto.
8. Presione **SET** en el control remoto.

Configuración del reloj con uso de la aplicación "LG XBOOM"

Instale la aplicación "LG XBOOM" en su dispositivo Android. (Página 22-23)

El reloj de su unidad se sincronizará automáticamente con su dispositivo por medio de la activación de la conexión **Bluetooth** a través de la aplicación "LG XBOOM".

Uso del reproductor como despertador

1. Encienda la unidad.
2. Mantenga presionado **ALARM** en el control remoto
3. Presione **KK/▷▷** en el control remoto para cambiar la hora y los minutos y presione **SET** para guardarlos.
4. Presione **KK/▷▷** en el control remoto para seleccionar la función y presione **SET** para guardarla.
 - Presione **KK/▷▷** en el control remoto para seleccionar un número de memoria cuando seleccione el sintonizador y, a continuación, presione **SET** en el control remoto.
 - Si no hay ningún número presintonizado, se omitirá este paso.
5. Presione **KK/▷▷** en el control remoto para cambiar el volumen y presione **SET** para guardarlo.

! Nota

- Si se pone el reloj en hora, podrá comprobar la hora presionando **CLOCK** en el control remoto incluso con el reproductor apagado.
- Puede configurar la alarma después de configurar la hora.
- Si quiere configurar la hora del reloj y la alarma, puede verificar la información de ajuste presionando **ALARM** en el control remoto, incluso cuando la unidad esté apagada.
- Puede seleccionar el modo **ALARM ON/OFF** presionando **ALARM** en el control remoto.



LG Sound Sync



Puede controlar algunas funciones de esta unidad con el control remoto de su TV con LG Sound Sync. Puede utilizarse con televisiones LG compatibles con LG Sound Sync. Asegúrese que su TV cuenta con el logotipo LG Sound Sync.

Funciones controlables mediante el control remoto de la TV LG: subir/bajar volumen, silencio.

Consulte el manual de instrucciones del televisor para obtener los detalles de LG Sound Sync.

1. Encienda la unidad presionando .
2. Presione  en el control remoto o **F** en la unidad hasta que la función LG TV haya sido seleccionada.
3. Configure la salida de sonido del TV para escuchar el sonido a través de esta unidad: "PAIRED" aparecerá en la pantalla por cerca de 3 segundos y entonces podrá ver "TV LG" en la pantalla si esta unidad y el TV se conectaron normalmente.
(Consulte el manual de instrucciones del televisor para obtener los detalles de LG Sound Sync.)

! Nota

- También puede utilizar el control remoto de esta unidad durante el uso de LG Sound Sync. Si utiliza el control remoto del TV nuevamente, la unidad se sincroniza con el TV.
- Si la conexión falla, verifique las condiciones de esta unidad y de su TV: encendido/apagado, función.
- Asegúrese de la condición de la unidad y la conexión en los casos siguientes cuando utilice LG Sound Sync.
 - La unidad está apagada.
 - Cambio a una función diferente.
 - Desconexión de la conexión inalámbrica causada por una interferencia o distancia.
- Si trata de cambiar la función actual usando la función TV LG, cambiará el volumen de acuerdo al nivel de volumen del TV LG.
- Los detalles del menú de configuración del TV varían según el fabricante o el modelo de su TV.
- Si conecta LG Sound Sync cuando la aplicación "LG XBOOM" está conectada, el control con uso de la aplicación está disponible.
- Si ha apagado la unidad directamente presionando , LG Sound Sync se desconectará. Para usar esta función de nuevo, deberá volver a conectar la TV y la unidad.
- Si se conecta una TV LG mientras se está usando el **Bluetooth**, el **Bluetooth** se desconecta y se conecta la TV LG.
- El volumen puede aumentar cuando el TV y esta unidad se conectan a través de LG Sound Sync. Baje el volumen del TV y, a continuación, conéctelo con esta unidad.
- Cuando encienda su televisión LG conectada con LG Sound Sync o acceda a la función LG, esta unidad cambiará la función a LG TV automáticamente.
- Deberá ajustar la salida de volumen de TV manualmente según la versión de LG TV.

Conexión WIRELESS PARTY LINK

La salida de sonido de la unidad **A** (MAIN) se expande a la unidad **B** (OTHER).

Es compatible con la unidad que acepta WIRELESS PARTY LINK.

El nombre de la función acerca de la expansión del sonido entre productos compatibles con cable o inalámbricos ha cambiado a PARTY LINK o WIRELESS PARTY LINK.

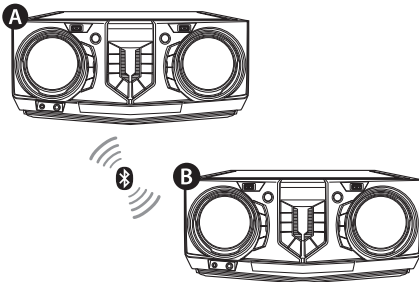

1. Presione **WIRELESS LINK** en la unidad. Aparece PARTY LINK MODE SELECT en la pantalla.
2. Pulse **WIRELESS LINK** en la unidad principal para seleccionar MAIN o OTHER.
 - **A** Unidad: Selecciona MAIN.
 - **B** Unidad: Selecciona OTHER.

Las dos unidades intentan conectar entre ellas.
3. Cuando estas unidades estén correctamente conectadas entre ellas, en cada unidad aparecerán los nombres de los dispositivos conectados.

! Nota

- MAIN / OTHER se pueden mostrar como MASTER (Principal) / SLAVE (Secundaria) en los productos existentes.
- Si está utilizando LG Sound Sync, esta función no está disponible. Si conecta la función LG TV (LG TV), aparece "NOT SUPPORT" en la pantalla.
- Solamente puede utilizar el micrófono en la unidad OTHER. En el caso de la unidad OTHER solamente funcionan algunas de las características.
- Cuando se desconecta la función WIRELESS PARTY LINK, la unidad OTHER cambia a la función BT (**Bluetooth**).
- Si falla la conexión, se mostrará "FAILED" en la pantalla.
- Se sincroniza la función de silencio.
- La conexión WIRELESS PARTY LINK se desconectará cuando apague la unidad o si presiona **WIRELESS LINK** en la unidad.
- El sonido de las unidades MAIN y OTHER dependiendo del estado de reproducción o de la fuente de sonido.
- Compruebe la información siguiente cuando haga la conexión a **Bluetooth**.
 - Solamente es posible conectar un dispositivo **Bluetooth** en la unidad MAIN. No es posible conectar un dispositivo **Bluetooth** en la unidad OTHER.
 - La conexión WIRELESS PARTY LINK sólo es compatible con dispositivos Android. (La conexión WIRELESS PARTY LINK puede no ser compatible, dependiendo de las especificaciones del dispositivo conectado o el SO.)
 - Dispositivos **Bluetooth** desmontables/separables (por ejemplo, mochila dongle etc.) no son compatibles con la conexión WIRELESS PARTY LINK.
 - Cuando se conecta, WIRELESS PARTY LINK, la conexión **Bluetooth** no está disponible en estado de grabación o borrado.

Solución de problemas

General

Problema	Causa y solución
La unidad no funciona correctamente.	<ul style="list-style-type: none"> • Apague esta unidad y el dispositivo externo conectado (TV, woofer, reproductor DVD, amplificador, etc.) y vuelva a encenderlos. • Desconecte el cable de alimentación de la unidad y del dispositivo externo conectado (TV, Woofer, reproductor DVD, amplificador, etc.) y luego trate de conectarlos nuevamente. • Es posible que no se guarde la configuración previa cuando se apaga el dispositivo.
No hay alimentación.	<ul style="list-style-type: none"> • El cable de alimentación no está conectado. Conecte el cable de alimentación. • Verifique si hay corriente eléctrica. Verifique la condición operando otros dispositivos electrónicos.
No hay sonido.	<ul style="list-style-type: none"> • Compruebe si ha seleccionado la función correcta. Presione el botón de función y compruebe la función seleccionada. • Verifique si las bocinas están conectadas correctamente. Cables de altavoz conectados correctamente.
No pueden sintonizarse correctamente las estaciones de radio.	<ul style="list-style-type: none"> • La antena se encuentra inadecuadamente posicionada o está débilmente conectada. Conéctela firmemente. • La fuerza de señal de la estación de radio es demasiado débil. Sintonice la estación manualmente. • No hay estaciones presintonizadas o estas se han borrado (al sintonizar con canales presintonizados). Presintonice algunas estaciones de radio, Consulte la página 24 para detalles.

Problema	Causa y Solución
El control remoto no funciona correctamente.	<ul style="list-style-type: none"> • El control remoto está demasiado lejos de la unidad. Utilice el control remoto en un entorno aproximado de 7 m. • Hay un obstáculo entre el control remoto y la unidad. Retírelo. • Las baterías en el control remoto están agotadas. Reemplácelas por otras nuevas.
LG Sound Sync no funciona.	<ul style="list-style-type: none"> • Verifique si su TV LG es compatible con LG Sound Sync. • Verifique la conexión de LG Sound Sync • Verifique la configuración de sonido de su TV y de esta unidad.
El USB no se reconoce.	<ul style="list-style-type: none"> • Formatee el dispositivo USB y conéctelo nuevamente. Al formatear el dispositivo USB, seleccione el sistema de archivos disponible. (Página 7)

Especificaciones generales

General	
Requerimientos de energía	Consulte la etiqueta principal de la unidad
Consumo de Energía	Consulte la etiqueta principal de la unidad
Dimensiones (An x Alt x P)	Aprox. 350 mm x 163 mm x 251 mm
Temperatura de Operación	5 °C a 40 °C
Humedad de Operación	60 %

Entradas	
Entrada de audio analógica (AUX IN)	1,0 V raíz cuadrático medio (1 kHz 0 dB), 75 Ω conector RCA (L, R)
Entrada portátil (PORT. IN)	500 mVrms (toma estéreo de 3,5 mm) x 1
Micrófono (MIC)	Sensibilidad 20 mV (1 kHz), 1 tomas de 6,3 mm

Sintonizador	
Rango de sintonización FM	87,5 a 108,0 MHz u 87,50 a 108,00 MHz
Rango de sintonización AM	522 a 1,620 kHz, 520 a 1,710 kHz u 522 a 1,710 kHz

Sistema	
Respuesta de frecuencia Response	100 a 20 000 Hz
Relación señal-ruido	Más de 75 dB
Rango dinámico	Más de 75 dB
Suministro de energía del puerto (USB)	5 V \equiv 500 mA

Amplificador (potencia de salida valor cuadrático medio total)	
Salida total RMS	480 W RMS
Frente	240 W RMS X 2 (3 Ω at 1 khz, 20 % THD)

- El diseño y especificaciones están sujetos a cambios sin previo aviso.

Especificaciones de bocinas

Bocina frontal	
Tipo	2 bocinas de 2 vías
Impedancia	3 Ω
Potencia de entrada nominal	240 W RMS
Alimentación de Entrada Máx. (RMS)	480 W RMS
Dimensiones totales (An x Alt x P)	Aprox. 266 mm x 314 mm x 234 mm

- El diseño y especificaciones están sujetos a cambios sin previo aviso.

Marcas comerciales y permisos



La marca mundial **Bluetooth**® y los logotipos son propiedad de **Bluetooth**® SIG, Inc. y el uso de esas marcas por parte de LG Electronics se realiza bajo licencia.

Toda marca o nombre comercial es propiedad de sus respectivos titulares.

Mantenimiento

Manipulación de la unidad

Al transportar la unidad

Guarde el empaque original de transporte y los materiales de embalaje. Si necesita transportar la unidad, para obtener una protección máxima, vuelva a embalar la unidad como llegó empacada de fábrica.

Mantenga las superficies exteriores limpias

No utilice líquidos inflamables como insecticida en aerosol cerca de la unidad. La limpieza con presión excesiva puede dañar la superficie. No deje productos de goma o plástico en contacto prolongado con la unidad.

Limpieza de la unidad

Para limpiar el reproductor use un paño suave y seco. Si las superficies están extremadamente sucias, use un paño ligeramente humedecido con una solución de detergente suave. No utilice solventes fuertes como alcohol, benceno o diluyente de pintura, porque pueden dañar la superficie de la unidad.

